



UNIVERSIDAD NACIONAL AUTÓNOMA DE MÉXICO

FACULTAD DE FILOSOFÍA Y LETRAS

**EL MUNICIPIO DE NEZAHUALCOYOTL SU CONFORMACIÓN Y
DESARROLLO 1950-2000**

TESIS

QUE PARA OBTENER EL TÍTULO DE:

LICENCIADO EN GEOGRAFÍA

PRESENTA:

LEYVA GONZÁLEZ, GILBERTO

ASESOR: LÓPEZ LEVI, LILIANA

MÉXICO, D. F.

2006



Universidad Nacional
Autónoma de México



UNAM – Dirección General de Bibliotecas
Tesis Digitales
Restricciones de uso

DERECHOS RESERVADOS ©
PROHIBIDA SU REPRODUCCIÓN TOTAL O PARCIAL

Todo el material contenido en esta tesis esta protegido por la Ley Federal del Derecho de Autor (LFDA) de los Estados Unidos Mexicanos (México).

El uso de imágenes, fragmentos de videos, y demás material que sea objeto de protección de los derechos de autor, será exclusivamente para fines educativos e informativos y deberá citar la fuente donde la obtuvo mencionando el autor o autores. Cualquier uso distinto como el lucro, reproducción, edición o modificación, será perseguido y sancionado por el respectivo titular de los Derechos de Autor.

**EL MUNICIPIO DE
NEZAHUALCOYOTL SU
CONFORMACION Y DESARROLLO
1950 - 2000**

DEDICATORIA

Dedico este esfuerzo a mis seres queridos y a aquellos que con su apoyo constante me han sabido impulsar.

A mis hijos: Ricardo, Marco Antonio y Leonardo

A mis padres: Telésforo Leyva Sosa, Melania Serrano Chávez (Q.E.P.D.)
y Alejandra González de la Paz (Q.E.P.D.).

A mis suegros: Josefina Herrera Zavala y José Plata Herrera (Q.E.P.D.)

A dos seres excepcionales: Silvia Plata H. y Raúl Saldaña Jiménez

Y en especial a mi esposa, compañera inseparable:

Ana Lidia

Agradezco profundamente el apoyo técnico, sus consejos acertados, pero sobre todo su noble paciencia, a la asesora de este trabajo de tesis.

Dra. Liliana López Levi

DEDICATORIA

El orden, la estructura y la veracidad de este trabajo no hubieran sido posibles sin la dirección y los consejos de mi asesora de tesis y mis sinodales a quienes les doy las gracias y mi más profundo agradecimiento.

Dra. Liliana López Levi

Dra. Patricia E. Olivera Martínez

Dr. José Enrique Zapata Zepeda

Dra. Verónica Ibarra García

Lic. Eduardo A. Pérez Torres

Hoy Somos

Este trabajo es un homenaje a aquellos hombres y mujeres que con tenacidad, sacrificios y esfuerzos construyeron e hicieron una realidad al municipio de Nezahualcóyotl, ya sea desde las fábricas, el hogar, las escuelas o en la lucha política.

Porque gracias a ellos, a su esforzada vida llena de privaciones hoy vivimos con todas las comodidades que ofrece el siglo XXI y al igual que ellos esperamos tiempos mejores.

Por eso, eternamente Gracias.

Cd. Nezahualcóyotl a 04 de Febrero del 2006.

***Con nostalgia para el amigo que se fue
Saul Salgado Salgado (Q.E.P.D.)***

INDICE

	Pag.
Introducción	
Capitulo I	
<i>Conformación del Municipio de Nezahualcóyotl 1950 – 1963</i>	
1.1 El surgimiento del municipio de Nezahualcóyotl como un efecto indirecto de la Segunda Guerra Mundial.	4
1.2 La explosión demográfica del Distrito Federal y su impacto para la creación del municipio de Nezahualcóyotl.	9
a) Proceso de marginación y desconcentración de la población urbana del Distrito Federal.	15
1.3 Surgimiento del municipio de Nezahualcóyotl a partir del Distrito Federal	19
a) Los primeros asentamientos humanos de las colonias del vaso de Texcoco, hoy municipio de Nezahualcóyotl	21
b) Población de las colonias del vaso Texcoco – Nezahualcóyotl en 1950	26
c) Organizaciones sociopolíticas. Luchas y logros de los primeros pobladores del municipio de Nezahualcóyotl	29
d) La creación oficial del municipio de Nezahualcóyotl del Estado de México	38
e) Los movimientos migratorios que conformaron al municipio de Nezahualcóyotl 1950-1980	60

Capítulo II

<i>El desarrollo del municipio de Nezahualcóyotl 1964 – 2000</i>	Pag.
2.1 Análisis demográfico del municipio de Nezahualcóyotl 1950 – 2000.	75
2.2 Síntesis demográfica del municipio de Nezahualcóyotl 1950 – 2000.	106
2.2.1 Proyecciones de población del Municipio de Nezahualcóyotl 2000 -2005	114
2.3 El desarrollo socioeconómico del municipio de Nezahualcóyotl 1950-2000.	120
2.3.1 Población económicamente activa y grupos de actividades 1970	127
2.3.2 Población económicamente activa y grupos de actividades en 1980	131
2.3.3 Población económicamente activa y grupos de actividades de 1990	135
2.3.4 Población económicamente activa y grupos de actividades en 2000	145
2.3.5 Serie estadística de la población económicamente activa y grupos de actividades 1970-2000.	152
2.4 El desarrollo urbano del municipio de Nezahualcóyotl 1950-2000.	162
2.4.1 El desarrollo urbano alcanzado por el municipio de Nezahualcóyotl durante su conformación 1950 – 1963	164
2.4.2 El desarrollo urbano de Nezahualcóyotl 1964-1980	171
2.4.3 El desarrollo urbano de Nezahualcóyotl 1980-2000.	182
2.4.4 El Municipio de Nezahualcóyotl como Centro Regional	212
2.5 Presidentes municipales de Nezahualcóyotl 1964 – 2006.	215
2.5.1 Gobernadores del Estado de México y Presidentes de la República 1964 – 2006.	224
Conclusiones	226
Bibliografía	231

INTRODUCCIÓN

Esta tesis es el resultado de años de investigación sobre los orígenes del asentamiento humano del pueblo de Nezahualcóyotl y tiene como propósito mostrar como sus primeros habitantes por medio de la organización y la lucha social lograron la conformación de un nuevo municipio en el Estado de México. Además de analizar el desarrollo evolutivo de su población, su urbanización y sus aspectos socioeconómicos, durante el periodo de 1950 hasta el año 2000.

Este trabajo estará dividido en dos capítulos: el primero tratará la conformación del municipio de Nezahualcóyotl que comprende desde el año de 1950 hasta diciembre de 1963 y el segundo esta dedicado al desarrollo alcanzado hasta el año 2000.

En la primera parte muestro los agentes externos e internos que influyeron y establecieron las condiciones para el origen de este asentamiento humano. Planteo agentes externos a nuestro país, como nuestra vecindad con los Estados Unidos de América, que nos permiten situar por primera vez el origen del municipio de Nezahualcóyotl como una consecuencia indirecta de la Segunda Guerra Mundial y no como un evento meramente local.

Estos acontecimientos de carácter global que impactaron la política económica de nuestro país, como la adopción del modelo de sustitución de importaciones durante todo el periodo de la guerra y pos-guerra, fueron el detonador para el desarrollo de la industria, provocando cambios estructurales en la distribución de la población y la economía, lo que llevo a la transformación del espacio geográfico nacional, regional y local; se establece entonces una nueva relación socioeconómica entre todos los niveles, para finalmente mostrar como el conjunto de todos estos procesos dieron origen a la formación de un nuevo territorio.

El desarrollo de la industria se generó en varias ciudades de nuestro país, pero sobre todo presentaremos el caso del Distrito Federal, donde se vivió el fenómeno de la explosión demográfica como resultado de los movimientos migratorios del campo. Las nuevas relaciones socioeconómicas dieron lugar a una segunda migración sobre los terrenos semidesecados de lo que recientemente había sido el lago de Texcoco. La población de menos recursos económicos se movilizó dando lugar al asentamiento humano conocido originalmente como las colonias del ex-vaso de Texcoco, pero que con el tiempo se convertiría en el municipio de Nezahualcóyotl, el 120 del Estado de México. De esta forma se hace el recuento de todos los agentes que intervinieron y dieron origen a este municipio y que van desde los externos o mundiales hasta los nacionales, regionales y locales.

Analizaré la problemática local para establecer las causas que ayudaron en la conformación del municipio de Nezahualcóyotl, revisaré el problema de la irregularidad en la tenencia de la tierra provocada por los fraccionadores que contaban con el apoyo de las autoridades, situación que detonó el inicio de una revolución urbana pacífica en busca de justicia por parte de las organizaciones sociales creadas como un mecanismo de autodefensa en contra de los abusos y arbitrariedades que abundaban en aquellos tiempos.

Haré un recuento de esta lucha social que dentro de sus logros se cuenta la independencia de Chimalhuacán y la conformación del nuevo municipio de Nezahualcóyotl, además de la dotación de la infraestructura y los servicios.

También en esta etapa de la conformación tocaremos aspectos como la desecación del lago de Texcoco, la llegada de los primeros habitantes, estableceremos las causas que dieron lugar a la formación de estas corrientes migratorias y de donde provienen. Analizaremos la situación demográfica del Distrito Federal y veremos como Nezahualcóyotl fue alcanzado y conurbado por la creciente mancha urbana de la Ciudad de México. Todo ello fue provocado por la

oferta de empleo que brindaba el Distrito Federal como consecuencia del fin de su etapa de producción artesanal y el inicio de la industrialización.

En el capítulo dos mostraré el desarrollo del municipio de Nezahualcóyotl, el cual lo ubicamos de 1964 al año 2000 y vamos a analizar tres aspectos; el demográfico el socioeconómico y el urbano.

Por el lado del desarrollo demográfico elaboraré la historia estadística desde el año de 1950 hasta el año 2000, donde por medio de la investigación y la utilización de métodos matemáticos encontramos los datos de la población existente para los años de 1950 y 1960, de lo que inicialmente se conoció como las colonias del ex-vaso de Texcoco, las cuales al independizarse de Chimalhuacán se convirtieron en el municipio de Nezahualcóyotl.

De esta forma abordaremos esta apasionante historia donde una ciudad perdida se convierte en una ciudad progresista y moderna, donde vamos a conocer como literalmente de cero, sin ningún rasgo urbano y sobre unos terrenos semidesecados y fangosos donde fue el lecho del antiguo y salado lago de Texcoco, nació una ciudad que hoy cuenta con más de un millón doscientos mil habitantes y con las comodidades y adelantos que nos puede proporcionar la civilización del siglo XXI.

Hay muchos autores que han escrito sobre el tema como Antonio Huitron, Leoncio Garibaldi, el francés Robert Ferras, especialistas del Colegio México, Fernando Lira Luna, entre otros. Trabajos de gran valor para el conocimiento de la génesis de este municipio, que por su crecimiento demográfico tan acelerado llamo la atención de propios y extraños, fue todo un fenómeno demográfico y urbanístico de la segunda mitad del siglo XX y el interés que despertó entre los intelectuales de aquel tiempo rebasó las fronteras de nuestro país.

En este trabajo encontraremos datos originales sobre Nezahualcóyotl que en ningún otro lado vamos a encontrar, aportaciones valiosas que nos ayudaran a comprender más a fondo el por qué del nacimiento de este municipio, y también nos daremos cuenta de que Nezahualcóyotl no fue ni es ajeno a las fuerzas que mueven al mundo, sino que es parte integral del desarrollo socioeconómico del planeta. Hoy en pleno año 2006 donde el mundo tiende a la globalización, a la integración internacional, encontramos que esta tendencia globalizadora estuvo presente en el municipio de Nezahualcóyotl desde sus orígenes, ubicados a mediados de la década de los cuarentas.

Por otro lado pretendo que este trabajo de Tesis sea una fuente de consulta para quienes se interesen en conocer al municipio de Nezahualcóyotl, ya que cuenta con información novedosa, actualizada y fidedigna en cuadros sinópticos repletos de datos estadísticos y mapas, además de contar con el testimonio de los actores reales del génesis de este pueblo.

Esta Tesis es un trabajo de investigación desarrollado para alcanzar el título de Licenciado en Geografía de la Facultad de Filosofía y Letras de la Universidad Nacional Autónoma de México.

Capitulo I

Conformación del Municipio de Nezahualcóyotl 1950 – 1963

ESTADO DE MEXICO

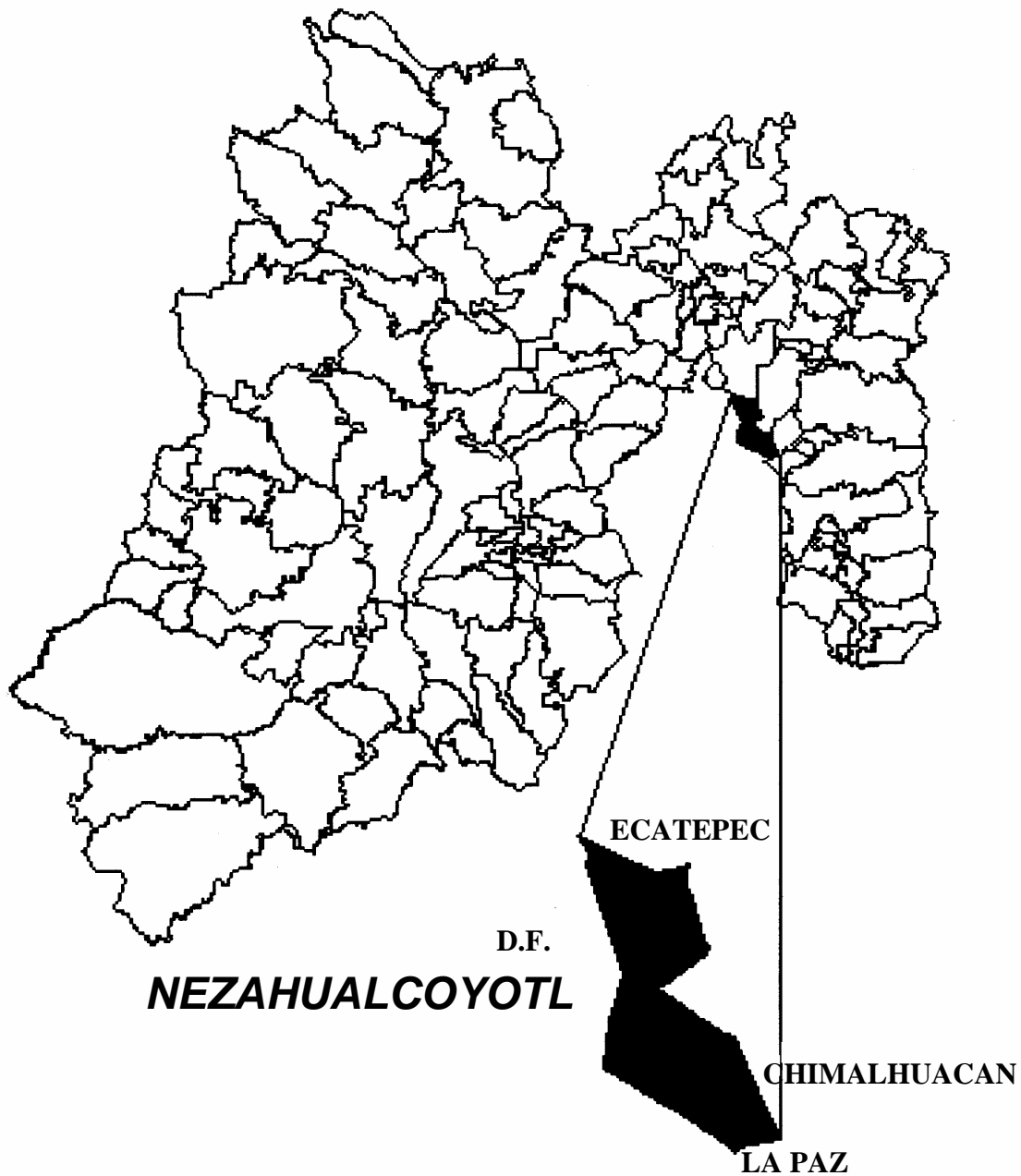

Las coordenadas geográficas de Nezahualcóyotl son las siguientes:

Latitud máxima, 19°30'04" y mínima 19°21'58"

Longitud Máxima 99°04'17" y mínima 98°57'57"

Superficie 63.4395 km² (6,343.95 ha)

Altitud media sobre el nivel del mar 2,240 m.

NEZAHUALCOYOTL Y SUS COLINDANCIAS CON ALGUNOS MUNICIPIOS DEL ESTADO DE MEXICO

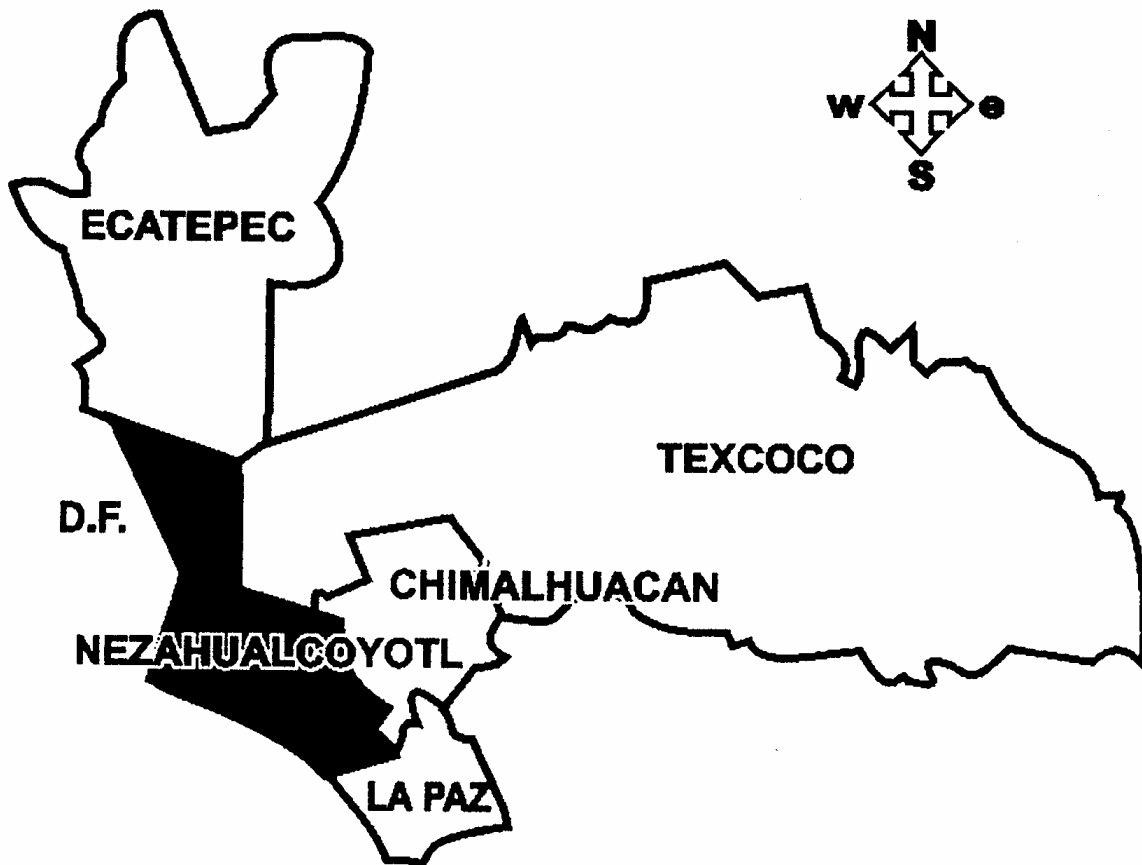

1.1 El Surgimiento del municipio de Nezahualcóyotl como Efecto Indirecto de la Segunda Guerra Mundial

México está ubicado al norte del continente americano, colinda en su frontera norte con el país más poderoso del mundo, los Estados Unidos de América. Esta vecindad ha sido un factor de gran importancia en el desarrollo de nuestra economía, movimientos migratorios y políticas, la actuación de esta potencia con respecto al conflicto bélico de la Segunda Guerra Mundial fue la causa de la aceleración y consolidación de la industria en nuestro país y la sucesión de innumerables acontecimientos de los cuales hablaremos más adelante.

El año de 1939 marcó a la humanidad para siempre, debido a la actitud invasora y belicosa de la Alemania de Hitler, sobre algunos países de Europa, provocó que los países aliados de Inglaterra y Francia le declararan la guerra. Dió inicio así a lo que conocemos como la Segunda Guerra Mundial, los Estados Unidos de América permanecieron neutrales a pesar de la voluntad decidida del presidente Roosevelt para intervenir a favor de los aliados. Por otro lado, la ayuda que los Estados Unidos podía proporcionar a los aliados en armamentos estaba limitada por una ley que obligaba a pagar al contado las compras de material bélico.

Pero en marzo de 1941, Roosevelt consiguió aprobar la ley de préstamo y arriendo, que modificó la anterior, permitiendo a las industrias bélicas estadounidenses ayudar sin limitaciones a la causa británica. Era evidente de que lado estaban los Estados Unidos y por lo tanto las relaciones con las potencias del eje se hicieron cada vez más tirantes, las iniciativas estadounidenses para frenar la actuación de Japón en el Pacífico condujeron a una situación de enfrentamiento inevitable.

El 7 de diciembre de 1941 la aviación japonesa efectuó un ataque sorpresa, previo a la declaración de guerra, sobre los grandes acorazados estadounidenses atracados en la base naval de Pearl Harbor, en Hawai.

Posteriormente Alemania e Italia también le declararon la guerra y de esta manera los Estados Unidos de América entraron de lleno al conflicto bélico, enfrascándose en una lucha a muerte contra las potencias del eje.

La enorme potencialidad de la economía estadounidense, aprovechada al máximo mediante una planificación y control rigurosos, constituye el factor esencial que inclinó el resultado de la guerra a favor de los aliados.

Los Estados Unidos al involucrarse en el conflicto bélico de la Segunda Guerra Mundial necesitaban el máximo de seguridad en su frontera sur, “Lo que podían obtener únicamente si hacían de México un aliado, para poder dedicar todo su esfuerzo a la guerra en los mares y en otros continentes”¹

“Para México se presentaba, después de varios decenios adversos una oportunidad única para lograr acuerdos definitivos y ventajosos. Así a principios de 1941 se empezó a negociar en tres planos diferentes: petróleo, reclamaciones y la deuda externa titulada. Los primeros dos por ser más sencillos fueron resueltos en el curso del mismo año. Y el 5 de noviembre de 1942 se firmó el convenio para el ajuste de la deuda directa (llamada así para distinguirla de la ferrocarrilera) por Eduardo Suárez como representante de México y por Thomas W. Lamont por parte de los Estados Unidos, en representación del Comité de banqueros, convenio que estipuló las mayores concesiones logradas hasta entonces por México...”^{idem}

“Por otra parte la situación de México mejoró notablemente en el mismo año (1941), gracias a la repatriación y la inmigración de capitales, al aumento de la exportación y a otros factores”.^{idem}

“Por lo que toca al proceso de industrialización se ha sugerido que se inició en respuesta a la Segunda Guerra Mundial, cuando la carencia de los bienes que provenían de las naciones beligerantes constituyó un gran incentivo para la sustitución de importaciones. En los años treinta hubo cierta sustitución de importaciones, pero tal proceso se ha considerado poco importante e irrelevante, es decir, a diferencia de lo que ocurrió en otros países latinoamericanos tales como Argentina, Colombia y Brasil,

¹ Cardenas Enrique, Historia Económica de México, 1994, Volumen V, pag. 334.

donde la gran depresión de 1929 proporcionó el impulso para la sustitución de importaciones, este proceso debió esperar hasta la Segunda Guerra Mundial para iniciarse en México. Se afirma que la razón más importante de esta demora fue la gran incertidumbre prevaleciente en el país en esa época, a causa de la intención del gobierno de aplicar la constitución de 1917, sobre todo en lo tocante a la propiedad del subsuelo del país. Estas condiciones se agravaron más tarde –según este argumento– por las políticas socialistas del Presidente Lázaro Cárdenas y el gran interés del gobierno por el sector agrícola”.²

Por otro lado se comenta que, la producción industrial mexicana comenzó a salir de la etapa artesanal en el último cuarto del siglo XIX, sin embargo, el auténtico desarrollo del sector manufacturero no se produjo hasta la década de 1940, en el que fue necesario sustituir las importaciones de bienes de consumo dificultadas por la guerra, por productos nacionales.

Se añadieron a la industria textil y alimentaría grandes plantas químicas, petroquímicas, siderúrgicas, mecánicas y otras dedicadas a la fabricación de bienes de consumo duradero como automóviles y electrodomésticos.

Durante la Segunda Guerra Mundial la actuación de los Estados Unidos fue un factor determinante para la aceleración del desarrollo industrial en nuestro país, siendo el Distrito Federal el principal polo de desarrollo de la región central del país, con ello el crecimiento urbano y la explosión demográfica darían origen a los primeros asentamientos humanos del hoy municipio de Nezahualcóyotl.

Ahora, presentaremos una argumentación sobre nuestra afirmación inicial, esto es que el municipio de Nezahualcóyotl es producto de efectos indirectos de la Segunda Guerra Mundial. ¿Por qué decimos que es indirecto?, los efectos directos de la 2ª Guerra Mundial sobre nuestro país, los clasificamos así:

² Cardenas Enrique, Historia Económica de México, 1994, Volumen V, pag. 14.

Efectos directos de la 2ª Guerra Mundial en México.

- Se sustituyen las importaciones de bienes de consumo dificultadas por la guerra, por productos nacionales.
- Se da el desarrollo industrial en el sector manufacturero, y se añaden a la industria textil y alimentaria ya existente grandes plantas químicas, petroquímicas, siderurgias, mecánicas y otras dedicadas a la fabricación de bienes de consumo duradero como automóviles y electrodomésticos.

Los efectos directos de la guerra más las prácticas económicas federales con la centralización de las inversiones industriales en infraestructura de apoyo a la industria culminaron con la consolidación del Distrito Federal como el principal polo de desarrollo industrial y demográfico del país. Los acontecimientos que se desprendieron como consecuencia de la industrialización son los que consideramos como efectos secundarios o indirectos. No perdamos de vista que el detonante de estos sucesos fue la Segunda Guerra Mundial, por lo que consideramos los aspectos siguientes como efectos secundarios o indirectos de la guerra:

Efectos indirectos

- A consecuencia de la industrialización y la oferta de empleo, el Distrito Federal fue el punto geográfico que atrae fuertes oleadas de migrantes provenientes del interior de la república y vive el fenómeno de la explosión demográfica, sobrepoblandose en poco tiempo.
- El Distrito Federal vivió un proceso de marginación y segregación, desplazándose la población urbana de escasos recursos económicos sobre terrenos colindantes del Estado de México, específicamente sobre las tierras desecadas del lecho del lago de Texcoco, a causa de las facilidades de pago que se otorgaban.
- Las corrientes migratorias del D. F. y del interior de la república son marginadas hacia terrenos del Estado México y dan origen al asentamiento humano de las colonias del vaso de Texcoco, las cuales en un futuro cercano se convertirán en el municipio de Nezahualcóyotl, cuyo proceso de conformación lo ubicamos entre los años de 1950 a 1963.

En suma, la relación socioeconómica que nuestro país mantuvo con los Estados Unidos de América fue muy intensa y estrecha, ello se debe a la larga frontera que compartimos. Por otro lado no perdemos de vista que son los efectos que generó la Segunda Guerra Mundial, los cuales también nos introdujeron irremediabilmente en la dinámica globalizadora que venía gestándose en el mundo.

“Al hecho evidente del proceso de liberación del capital a escala mundial se le llamó globalización”.³

Estos procesos provocaron la implantación del modelo de sustitución de importaciones por el gobierno federal, el desarrollo industrial en la capital del país, el reacomodo de la población ocasionado por los movimientos migratorios del campo. Estos acontecimientos dejan demostrado su capacidad para transformar al espacio geográfico hasta el grado de la creación de nuevos territorios, como es el caso del municipio de Nezahualcóyotl, cuyo origen queda ligado a todos ellos.

³ Olivera Patricia. Espacio Geográfico, Facultad de Filosofía y Letras, DGAPA, UNAM, 2003, Pag. 106

1.2 La Explosión Demográfica del Distrito Federal y su Impacto para la Creación del Municipio de Nezahualcóyotl.

El pueblo azteca fundó en 1325 la gran Tenochtitlán, asentamiento humano ancestral del hoy Distrito Federal, durante toda la historia de este asentamiento nunca se dio un crecimiento demográfico tan espectacular como el observado durante el siglo XX, específicamente durante el periodo de 1900 a 1980. En el año de 1900 el II Censo general de población contó 541, 516 habitantes y en 1980 el X Censo general de población y vivienda hizo lo propio, encontrando 8, 831, 079 personas. Esto significa que en tan solo ochenta años hubo un incremento de 8, 289, 563 individuos. Ni siquiera el movimiento armado de la revolución mexicana detuvo este crecimiento y durante el periodo de 1910 – 1921 se presentó una tasa de crecimiento anual positiva del 2.10% mientras que el país en su conjunto presento una tasa anual de crecimiento negativa de -0.51%, para el mismo periodo.

Al finalizar la gesta revolucionaria, paulatinamente el país se pacificó y a principios de la década de los treinta comenzó su incipiente proceso de industrialización.⁴

Las nuevas fábricas atrajeron a los campesinos del interior de la república, quienes llegaban a la ciudad en busca de un mejor nivel de vida para mitigar la pobreza que varios siglos de dominación española y caciquismo les habían dejado.

Según nuestros cálculos 46 personas llegaban diariamente al Distrito Federal, durante el periodo comprendido entre 1910 y 1921, este número se duplicó hasta 98 individuos de 1921 a 1930 (Cuadro No. 3). Por lo tanto, de 906,063 habitantes que poblaban al D. F. en 1921, hubo un incremento hasta 1,229,576 personas para el año de 1930, la tasa anual de crecimiento fue de 3.45 %.

⁴ Cárdenas Enrique, Historia Económica de México, 1994, pag. 14.

La política de la sustitución de importaciones, al inicio de la Segunda Guerra Mundial sentó las bases para el fenómeno de la explosión demográfica, que se vivió inicialmente en la capital del país.

Aunque a principios de los treinta se instalaban las primeras industrias modernas en el Distrito Federal, fue hasta los cuarentas cuando instalaron plantas químicas, petroquímicas, siderúrgicas, mecánicas y otras dedicadas a la fabricación de bienes de consumo duradero como automóviles y electrodomésticos.

Todo ello como producto de la sustitución de las importaciones con capitales inmigrados y repatriados de Estados Unidos hacia México, acontecimientos provocados por la explosión de la Segunda Guerra Mundial.

La llegada de los años cuarenta arribó plagada de calamidades para el mundo, por el inicio de la Segunda Guerra Mundial, para México fue favorable esta situación ya que su neutralidad en el conflicto y la colindancia de su frontera norte con los Estados Unidos de América, lo convirtieron en un país con una posición estratégica. Los beneficios de la industrialización y su consolidación en el Distrito Federal trajeron consigo una movilización mayor de la población rural hacia la ciudad.

Debido a una política deliberada las corrientes migratorias se intensificaron de tal manera que convirtieron al Distrito Federal en el principal polo de desarrollo industrial y demográfico del país. En un principio la oferta de trabajo, atrajo grandes oleadas migratorias. Posteriormente a la excesiva concentración industrial y demográfica, se añadió la estabilidad política, el crecimiento económico, la mejoría de las condiciones sanitarias, un elevado índice de natalidad y la drástica reducción de la mortalidad, fueron los elementos que ayudaron a alcanzar índices de esperanza de vida similares a los de algunos países desarrollados y motivaron el espectacular crecimiento de la población.

En el crecimiento demográfico del Distrito Federal a partir de la década de los cuarenta destacan los periodos censales con las mayores tasas anuales de crecimiento

de 1940 – 1950 y 1950 – 1960, con índices de crecimiento muy elevados, del orden del 5.67% y el 4.79% respectivamente. (Cuadro 2 y 3)

Tal vez los datos de población recogidos por el censo y las tasas anuales de crecimiento de los periodos no permitan visualizar claramente la magnitud de la explosión demográfica, por eso desarrollamos **el indicador del incremento diario promedio de habitantes**, por concepto de la migración y la natalidad, y obtuvimos que en 1940, el censo contó 1, 767, 530 habitantes, y 3, 050, 412 personas en 1950, por lo tanto el incremento diario ascendió a 354 habitantes a lo largo de los diez años que duró el periodo. (Cuadros No. 2 y 3)

Durante el periodo de 1950 a 1960 diariamente había un incremento de 499 habitantes, en 1960 el VIII Censo general de población y vivienda contó 4,870,876 individuos. Fue menor durante el periodo de 1960 – 1970 la tasa anual de crecimiento, decreció con respecto al periodo anterior 3.51%, el incremento diario promedio fue de 547 habitantes, siendo esta la cifra más alta de todo el siglo XX. (Cuadro No. 3)

Para el periodo de 1970 - 1980, el incremento de habitantes al día descendió a 536 personas. El X Censo de población y vivienda de 1980 contó 8, 831, 079 habitantes y el periodo presento una tasa anual de crecimiento de 3.54 %.

Esta tendencia explosiva de crecimiento demográfico finaliza en 1980, año que marca el parteaguas del desmesurado incremento de habitantes, decimos esto porque durante la década de 1980 a 1990, por primera vez en lo que va del siglo XX se presentó una tasa negativa de -0.70% , con base en este hecho y en las tasas de 0.61 y 0.24 % que se presento para el periodo de 1990–1995 y 1995–2000 respectivamente, podemos decir que la explosión demográfica del Distrito federal llegó a su fin y con ello el ingreso desproporcionado de migrantes a la capital del país. Dudamos que las corrientes migratorias del campo a la ciudad se hayan detenido, pero podemos estar seguros que al día de hoy, son otros los centros de población que las reciben.

Dentro de este contexto de crecimiento demográfico y expansión urbana del Distrito Federal ubicamos el origen del municipio de Nezahualcóyotl, porque debido a estos acontecimientos, la capital del país experimento su proceso de marginación y

segregación de la población de escasos recursos económicos, como consecuencia de las políticas encaminadas a definir el crecimiento hacia sus periferias y asentándose sobre los terrenos del semi-desechado lago de Texcoco, que en un futuro casi inmediato se consolidaría como uno de los municipios más poblados del país. De esta forma la expansión urbana del D.F. da origen al municipio de Nezahualcóyotl, el cual inicialmente se le conoció como las colonias del vaso de Texcoco.

CUADRO No 1.

ESTADÍSTICAS HISTÓRICAS DE POBLACIÓN DE MÉXICO SEGÚN LOS CENSOS NACIONALES 1900-2000		
CENSO AÑO	POBLACION NACIONAL HABITANTES	FUENTE
1900	13 607 272	II Censo General de Población
1910	15 160 369	III Censo General de Población
1921	14 334 780	IV Censo General de Población
1930	16 552 722	V Censo General de Población
1940	19 652 722	VI Censo General de Población
1950	25 791 017	VII Censo General de Población
1960	34 923 129	VIII Censo General de Población
1970	48 225 238	IX Censo General de Población
1980	66 849 833	X Censo General de Población
1990	81 249 645	XI Censo General de Población
1995	91 158 290	I Censo de Población y Vivienda 1995. INEGI
2000	97 361 711	XII Censo General de Población y Vivienda 2000

*FUENTE: Estadísticas Históricas de México
INEGI 1994, TOMO I, Tercera Edición
* Censo de Población y Vivienda 1995 INEGI, México
** XII Censo General de Población y Vivienda 2000.*

CUADRO No 2.

POBLACIÓN DEL DISTRITO FEDERAL 1895-2000		
AÑO	HABITANTES	FUENTE
1895	476 413	<i>I Censo General de Población</i>
1900	541 516	<i>II Censo General de Población</i>
1910	720 753	<i>III Censo General de Población</i>
1921	906 063	<i>IV Censo General de Población</i>
1930	1 229 576	<i>V Censo General de Población</i>
1940	1 767 530	<i>VI Censo General de Población</i>
1950	3 050 412	<i>VII Censo General de Población</i>
1960	4 870 876	<i>VIII Censo General de Población</i>
1970	6 873 165	<i>IX Censo General de Población</i>
1980	8 831 079	<i>X Censo General de Población</i>
1990	8 235 744	<i>XI Censo General de Población</i>
1995	8 489 007	<i>I Conteo de Población y Vivienda 1995. INEGI</i>
2000	8 591 309	<i>XII Censo General de Población y Vivienda 2000</i>

*FUENTE: Estadísticas Históricas de México
INEGI 1994, TOMO I, Tercera Edición
* Conteo de Población y Vivienda 1995 INEGI, México
** XII Censo General de Población y Vivienda 2000.*

CUADRO No 3.

ESTADÍSTICAS DEMOGRÁFICAS DEL DISTRITO FEDERAL 1900-2000				
AÑO	TAC % TASA ANUAL DE CRECIMIENTO	INCREMENTO DE HABITANTES		
		PERIODO CENSAL	POR AÑO	POR DÍA
1900-1910	2.90	179 237	17 924	49
1910-1921	2.10	185 310	16 846	46
1921-1930	3.45	323 513	35 946	98
1930-1940	3.64	527 954	52 795	145
1940-1950	5.67	1 292 912	129 291	354
1950-1960	4.79	1 820 434	182 043	499
1960-1970	3.51	2 003 289	200 329	547
1970-1980	3.54	1 956 914	195 691	536
1980-1990	-0.70	-595 335	-59 534	-163
1990-1995	0.61	253 363	50 653	139
1995-2000	0.24	102 302	20 460	56

FUENTE: Datos calculados por el autor con base en la información del cuadro no. 2 y con apoyo de la fórmula del interés compuesto

r = tasa de crecimiento intercensal
 No = Población en el año inicial
 Nx. = Población en el año final
 t = Número de años transcurrido durante el periodo (o-x)

$$r = \left\{ \left(\frac{Nx}{No} \right)^{\frac{1}{t}} - 1 \right\} 100$$

a) Proceso de marginación y desconcentración de la población urbana del distrito federal

La sobrepoblación y la insuficiente capacidad en infraestructura para alojar las fuertes oleadas migratorias, la intensa industrialización y comercialización, además del centralismo de las instituciones gubernamentales provocaron la presión sobre las áreas habitacionales por la proliferación de oficinas, tanto del sector público como del privado. Ante el encarecimiento de los terrenos -que eran requeridos para otros fines más redituables que el habitacional-, la población se vio desplazada, creándose en las periferias del centro del D. F., nuevos asentamientos humanos; unos para la clase dominante y otros para las clases dominadas de escasos recursos económicos.

A los movimientos migratorios que la clase dominante realizó se les denominó como desconcentración, porque su traslado fue voluntario y planificado. En el caso del movimiento migratorio de las clases de escasos recursos se les llama marginación y segregación porque su desplazamiento es obligado, ya que prácticamente es un lanzamiento hacia afuera de la ciudad, no dejándoles otra alternativa que ocupar los terrenos fangosos del ex lago de Texcoco, donde no existía ninguna planificación o indicio de desarrollo urbano, esta ocupación fue producto de las acciones de algunos fraccionadores que actuaban fuera de la ley.

El escritor francés Robert Ferras en su libro titulado ciudad Nezahualcóyotl: un barrio en vías de absorción por la ciudad de México, plantea que el proceso de marginación se reduce a algunos tiempos elementales los cuales a continuación describimos:

1. En primer lugar, la clásica “degradación progresiva” por la acumulación de población miserable en las vecindades.
2. La destrucción de los tugurios, la población es relegada a la periferia.
3. Finalmente, la reventa al precio más alto de los terrenos para construcción de inmuebles verticales para uso de habitación o de oficinas.

“La búsqueda de movilidad social, la esperanza de mejorar los ingresos o simplemente el intento de encontrar empleo canalizan hacia la ciudad grandes cohortes de emigrantes: éxodo masivo venido del campo, que se duplica con la llegada de población joven en un crecimiento demográfico acelerado. La ciudad atrae por el prestigio que guarda. (¡Pero a qué precio lo paga!) y por la aureola con que se engalana (al considerarse el proletariado urbano como privilegiado frente al paria rural) pero es incapaz de absorber los flujos migratorios que suscita, frecuentemente el barrio miserable se sitúa en medio de dos mundos –mucho menos opuestos de lo que parece-: Campo del que se huye, ciudad que atrae, nacido de la falta de armonía entre los contingentes del recién llegado y las reducidas posibilidades de acogimiento que ofrece la ciudad; entre la voluntad de afinar el núcleo central y las escasas posibilidades de instalación que ofrece la periferia urbana: dos facetas de un mismo fenómeno cuidadosamente preservado y mantenido”.⁵

“Así se desarrolla y proliferan los “cinturones de miseria” que son el “premio” de las grandes ciudades: concentraciones de casas precarias a las que se ha denominado “colonias proletarias”, las cuales, en una jerarquía muy relativa, se sitúan un poco por encima de las ciudades perdidas. Ambas formas agripan lo que la ciudad excluye o rechaza. Guardan el mérito de lo visible, conmoviendo más a los ciudadanos que los tugurios que proliferan en las viejas construcciones destartadas del centro de la ciudad o que las viviendas fabricadas con materiales de desecho que se insertan en los intersticios del tejido urbano. En ambos casos se trata, sin embargo, de l mismo fenómeno de marginación y de segregación social que sufren las capas más desfavorecidas de la población urbana”.^{idem}

En el caso del Distrito Federal podemos decir, el modelo que Robert Ferras plantea, donde se definen los tiempos elementales de el proceso de marginación de la ciudad de México, cumple y define con precisión este proceso, vamos a decir porque: en nuestro país desde el tiempo de los aztecas hasta el día de hoy, la capital del país ha sido y actualmente es, el principal centro de actividades políticas y comerciales, en

⁵ Ferras Robert, *Nezahualcóyotl, un barrio en vías de absorción por la ciudad de México* 1997, pag. 4

su territorio se concentraron todas las instituciones del gobierno y también las oficinas centrales de las principales empresas privadas de la industria y el comercio.

En la década de los cuarenta, la excesiva concentración de los flujos migratorios, la industria, el comercio y las oficinas del gobierno, dieron como resultado la transformación paulatina de la estructura urbana, del uso del suelo y de la población. Dando lugar a la clásica “degradación progresiva” que menciona Robert Ferras, la cual se caracteriza por la acumulación de población miserable en las vecindades. Las viviendas de poca altura, las hacinadas vecindades, son cambiadas por modernas construcciones verticales para viviendas de mejor nivel económico y oficinas de servicios para las empresas del sector privado y público.

Por lo tanto a raíz de la transformación urbana y demográfica del Distrito Federal, en la década de los cuarentas se establecen dos flujos de emigrantes: en el primero, las clases dominantes se alejan del centro de la ciudad hacia las alturas, sobre los restos volcánicos del suroeste, ahí se agrupan las cómodas residencias de alto nivel económico, sobre desarrollos urbanos planificados y con todos los recursos económicos y materiales. El segundo se dirigió a terrenos del Estado de México que por sus características y cercanía al D. F. fueron atractivos, los municipios de Nezahualcóyotl y Tlanepantla.

En el caso de Nezahualcóyotl, como actualmente se le conoce es este asentamiento humano, fue muy diferente al anterior, aquí no existía el más mínimo indicio de urbanismo, las capas más desfavorecidas de la población urbana del D.F., se asentaron sobre los terrenos fangosos y semidesecados de lo que fuera el lecho del lago de Texcoco, cumpliéndose así el segundo tiempo que plantea Robert Ferras, donde se refiere a que son destruidos los tugurios y la población es relegada a la periferia.

“Una agrupa las residencias cómodas, construidas sobre los restos volcánicos del sudoeste y la otra las colonias proletarias y el hábitat subintegrado del este; las clases dominantes se alejan del centro hacia las alturas de un West End y las capas

más desfavorecidas se encuentran arrojadas hacia el este; entre ambas: una perpendicular entre dos mundos, burdamente a plomo del centro colonial”.⁶

El proceso de marginación, segregación y desconcentración de la población urbana del D.F., motivado por la industrialización y el fenómeno de la explosión demográfica, culminó con el poblamiento y la conurbación de 17 municipios del Estado de México, los cuales conforman la llamada área metropolitana. Nezahualcóyotl quedó inmerso dentro de esta área como un apéndice del Distrito Federal.

Ahora bien, los movimientos migratorios hacia fuera del D.F., se ubican a finales de la década de los cuarentas, nos parece interesante analizar los sucesos que acontecían en los terrenos del hoy municipio de Nezahualcóyotl, en estos mismos años de la marginación y segregación.

⁶ Ferras Robert, *Nezahualcóyotl, un barrio en vías de absorción por la ciudad de México 1997*, pag. 8

1.3 Surgimiento del Municipio de Nezahualcóyotl a partir del Distrito Federal

Es evidente que el nacimiento del municipio de Nezahualcóyotl no es casual, sino que obedece a eventos que van más allá de nuestras fronteras y por insignificante que parezca la extensión territorial de este municipio, su formación es producto de las fuerzas socioeconómicas y políticas que rigen al planeta y por lo tanto a nuestro país. Pero por otro lado los procesos locales también jugaron un papel muy importante.

A partir de la década de los cuarenta, los procesos demográficos y la creciente industrialización que experimentó la capital del país, así como la transformación de su estructura urbana, la marginación y segregación de la población de escasos recursos económicos hacia terrenos del Estado de México, provocaron el surgimiento del municipio de Nezahualcóyotl, al respecto se comenta: “El surgimiento y el desarrollo histórico de ciudad Nezahualcóyotl mantienen estrecha relación con el crecimiento demográfico que ha tenido la ciudad de México, especialmente a partir de la década de 1940”.

“El origen de ciudad Nezahualcóyotl y su proceso histórico se vinculan estrechamente con el crecimiento de la ciudad de México en el transcurso del siglo XX, por lo que es conveniente reparar en este fenómeno de expansión demográfica de la capital de la república”⁷

A continuación presentaremos lo sostenido por diversos estudiosos del tema y que evidencian como surgió el municipio de Nezahualcóyotl, a partir de la expansión de la mancha urbana del Distrito Federal.

“La cercanía entre el Distrito Federal y Estado de México ha engendrado un fenómeno singular y espectacular: el área metropolitana del valle de México se ha extendido, a costa del Estado México, como una unidad socioeconómica”.

“De esta suerte, el Estado de México, en la zona metropolitana, se ha convertido en una continuidad física, económica y social”⁸.

⁷ García Luna Margarita, *Nezahualcóyotl: Historia de una Gran Ciudad*, 1991, pag. 33-35

⁸ Antonio Huitron, *Nezahualcóyotl, Miseria y grandeza de una ciudad*, Méx., 1975, pag 38

“A mediados de los cuarenta y, especialmente en la década de 1950, se inició un proceso de desconcentración de la población total del Distrito Federal hacia los municipios de Tlanepantla y Nezahualcóyotl en el Estado de México”.⁹

El origen del fenómeno al cual llamó la “segunda migración” tiene varias causas, tanto internas como externas o dicho de otra manera, locales e internacionales, a continuación las vamos a enumerar de manera general, pues estos aspectos serán tratados más al detalle en los incisos siguientes.

De los acontecimientos externos tenemos la presencia de nuestros vecinos del norte, al país de los Estados Unidos de América, que desde el momento en que deciden fabricar armas para la guerra y dejar de lado otros productos, se involucraron en la dinámica de la Segunda Guerra Mundial (1939-1945), hasta participar activamente a favor de los países aliados Inglaterra y Francia.

De las causas internas podemos decir que son consecuencia de las externas pues a causa de la guerra es que para nuestro país se presenta la oportunidad de fabricar en su territorio productos industrializados y pasar de la etapa artesanal de producción a la era industrial. La política económica nacional adopta una nueva postura y se establece el modelo de “la sustitución de importaciones durante la Segunda Guerra Mundial, mediante una política fiscal que establecía una correlación entre la demanda externa y el crecimiento del mercado interno”.¹⁰

La sobrepoblación del Distrito Federal provocó una segunda migración ahora del D.F. hacía los terrenos de Nezahualcóyotl, “la mitad aproximadamente vino de las vecindades superpobladas del Distrito Federal”.¹¹

⁹ García Luna Margarita, *Nezahualcóyotl: Historia de una Gran Ciudad*, 1991, pag. 35

¹⁰ Cardenas Enrique. *La política económica en México, 1950-1994* Ed. Fondo de Cultura Económica, México 1996, pág. 11

¹¹ Benitez Fernando, *Viaje al centro de México*, Ed. Fondo de Cultura Económica, México 1992, Pág. 85

En el mismo libro pero en la página 86 un protagonista de esta segunda migración proveniente del estado de Hidalgo durante una entrevista nos narra las causas locales y personales que lo hicieron migrar nuevamente: ¿Me pregunta usted porqué me fui a Nezahualcóyotl? Me fui atraído por la propaganda. Decían los anuncios de radio y de los periódicos: viva usted en Aurora, donde la vida mejora. Nosotros pensábamos mejorar, tener una casita propia. Los fraccionadores habían construido unas casas modelo y una plaza de toros en que organizaban corridas y festivales con famosos cantantes, iba mucha gente y se entusiasmaba al ver tantas maravillas. Se pintaron los trazos –unas meras rayas de cal– y los agentes nos decían: aquí estará la iglesia, aquí estará el cine, aquí estará el supermercado, con el tiempo tendrán agua, tendrán luz, tendrán drenaje. Yo compré un lotecito de 170 metros cuadrados a 250 pesos el metro, me dieron facilidades. Debía pagar un enganche mínimo y 315 pesos mensuales durante 15 años.

a) *Los primeros asentamientos humanos de las colonias del vaso de Texcoco, hoy municipio de Nezahualcóyotl*

“El actual municipio de ciudad Nezahualcóyotl, que se ubica en lo que fue el lago de Texcoco, situado al oriente de la cuenca de México. Esta cuenca es una planicie elevada rodeada por montañas (al este por la sierra Nevada, al oeste por la sierra de las Cruces y al sur por la sierra del Ajusco). El lado norte tiene una serie de colinas bajas y discontinuas. La cuenca de México era exorreica (con drenaje) pero al surgir la sierra Chichinautzin durante el Pleistoceno se selló esa salida de agua, y se comenzaron a formar los lagos. En opinión del arqueólogo José Luis Lorenzo no hay una fase climática de gran pluviosidad, ni los sedimentos arrojan para las últimas decenas de miles de años, características de los lacustres de gran profundidad, porque no existió un lago grande y profundo, sino varios lagos”¹²

Algunos autores ubican el inicio de la deshidratación progresiva del Lago de Texcoco en el siglo XVI. Por lo tanto para inicios del siglo XX, este fenómeno sumaría alrededor de cuatrocientos años. A principios de este siglo ya habían emergido las tierras donde actualmente esta asentado el municipio. Es importante señalar que estos

¹² Arenas Ruiz Lorenzo y Martínez Garibaldi Leoncio, Monografía de Ciudad, 1995, pag. 49

terrenos se inundaban en la temporada de lluvias, por lo que el hombre ideó obras de ingeniería y por medio de diques o bordos y sistemas de bombeo deseco en forma permanente estas tierras y las hizo habitables.

Estos terrenos fueron ganados al lago y consolidados por medio de la construcción de diques. Al norte de la carretera México – Puebla a unos cuatro kilómetros aproximadamente, se construyó un dique conocido como el “Bordo de Xochiaca”, obra de ingeniería para contener las aguas del lago y evitar las inundaciones de la temporada de lluvias. De esta manera se mantendrían secas las nuevas tierras, bajaría el elevado nivel del manto freático y finalmente se les podría dar algún uso.

Las obras de desagüe de la cuenca de México con el túnel de Tequisquiác, realizadas a principios del siglo XX, aceleraron el proceso de desecación del lago de Texcoco, reduciéndose su área de embalse.

La tierra desecada sobre la porción próxima a la carretera de Puebla comenzó a servir de asiento para personas que construían viviendas con materiales precarios, pero hacia el año de 1933, la corriente migratoria se incrementó surgiendo algunas colonias por los rumbos de la Paz, Chimalhuacán y Ecatepec.

La construcción del bordo de Xochiaca, cuya función era impedir inundaciones en caso de elevarse el nivel de las aguas de lo que quedaba del lago, propició y estimuló la afluencia de pobladores hacia la zona, lo que vendría a coincidir con disposiciones político – administrativas de los funcionarios del entonces gobierno federal.”¹³

El mismo documento aporta más datos de interés al comentar: “al lago de Texcoco se le ganaba terreno debido a las obras de desagüe de la cuenca de México con el túnel de Tequisquiác toda vez que el proceso de desecación se aceleró, lo cual fue aprovechado en 1945 por algunas familias que se asentaron en parte de lo que es hoy la colonia Juárez Pantitlán y Pantitlán, esta última en el Distrito Federal.”¹⁴

¹³ Colegio de México, *Nezahualcōyotl historia de una gran ciudad*, 1998, pag. 3

¹⁴ *Idem*, pag. 1

Las tierras ganadas al lago de Texcoco políticamente pertenecieron al Estado de México, concretamente a los municipios de Chimalhuacán, los Reyes la Paz, Texcoco, Ecatepec, Atenco y una franja al sur paralela a la carretera México – Puebla, perteneciente al Distrito Federal. El relieve de estos terrenos es plano, sin elevaciones ni depresiones relevantes. “El suelo predominante es del tipo Zolonchak Molico, además en forma secundaria encontramos el Zolonchak Ortico. Estos son suelos con más de 15% de sodio en alguna porción a menos de 125 cm. de profundidad. La textura es fina en los 30 cm. superficiales del suelo. Estos suelos no son aptos para la agricultura de riego temporal o el crecimiento de la vegetación natural.”¹⁵

“El clima del hoy municipio de Nezahualcóyotl es templado con lluvias abundantes en verano y la temperatura media anual es de 16° C, con 600 milímetros de precipitación total anual”.¹⁶

Desde que estas tierras emergieron o aparecieron le han preocupado a los gobernantes de nuestro país, quienes han tomado diversas posiciones al respecto, por ejemplo el 23 de agosto de 1919, el entonces presidente de la república Venustiano Carranza declaró: “Las tierras que ocupó el gran lago de Texcoco, no podrían ser utilizadas para colonizarse o para reservaciones de bosque u otro fin de interés general, por no ser adecuadas para ello. Por lo que gira instrucciones a la entonces Secretaría de Agricultura para que venda a razón de 60 pesos oro o rente a 30 pesos oro, la hectárea por un año”.¹⁷

También el general Álvaro Obregón (1920-1924), el 13 de marzo de 1922 impuso el valor de 30 pesos oro la hectárea y daba facilidades de pago.

Posteriormente el gobierno del ingeniero Pascual Rubio Ortiz (1930-1932), “abatió el valor por hectárea hasta el meramente simbólico de un peso; fue entonces cuando la presunta propiedad federal empezó a ser masivamente adquirida por particulares”...

¹⁵ Carta estatal de suelos escala 1:500 000, SPP, 1981.

¹⁶ Carta estatal de fenómenos climáticos 1:1 000 000, SPP, 1981.

¹⁷ Lira Luna Fernando, Esbozo histórico de ciudad Nezahualcóyotl, 1986, pag. 13

“Las tierras así enajenadas aparecen más de dos décadas en manos de notorios acaparadores que también a su tiempo vinieron a ser, por sí o por interpósita persona prominentes fraccionadores que dieron pie al nacimiento de las llamadas colonias del vaso de Texcoco”.¹⁸

Durante el gobierno militar de Manuel Ávila Camacho (1940-1946), la industria fue muy estimulada en todo el país, en especial en el Distrito Federal, el cual se convirtió en el principal polo de desarrollo en este sentido, situación que fortaleció el centralismo ya existente y que perdura aún hoy en nuestros días. Las empresas capitalinas se promovieron en todo México y fueron los campesinos los que respondieron al llamado de los industriales. Seducidos por la promesa de un empleo y un mejor nivel de vida, en poco tiempo se transformaron en obreros y saturaron al D.F. Esta población campesina de bajos recursos. Provenientes de todos los estados de la República, formaron las corrientes migratorias del campo a la ciudad y dieron lugar al fenómeno de la explosión demográfica. Este movimiento poblacional fue tan intenso que en sólo 20 años (1940-1960), el Distrito Federal duplicó su número de habitantes. (cuadro No. 2)

La excesiva entrada de población al Distrito federal aumentó la demanda de terrenos por parte de sus nuevos habitantes, quienes demandaban espacios para la vivienda. Este hecho provocó que el precio del metro cuadrado de terreno se encareciera y los propietarios que inicialmente habían creado viviendas colectivas, también conocida como vecindades, decidieron desalojarlas para venderlas como terrenos al mejor postor.¹⁹

En el año de 1945 un decreto gubernamental prohíbe el establecimiento de nuevos fraccionamientos en el perímetro del Distrito Federal, por lo tanto: la escasez de vivienda económica, el encarecimiento de la tierra y los acontecimientos globales de la capital, provocaron la transferencia de la población urbana menos favorecida hacia los terrenos colindantes del Estado de México.

¹⁸ Arenas Ruiz Lorenzo, Martínez Garibaldi Leoncio, Monografía de Ciudad, 1995, pag. 58

¹⁹ Ferras Robert, Nezahualcóyotl, un barrio en vías de absorción por la ciudad de México 1997, pag. 8

En 1945 el valor del metro cuadrado de terreno era de 3 a 5 pesos. “a partir de este año el crecimiento de nuevas colonias fue acelerado en todas direcciones. Este crecimiento se debió a que los fraccionadores, quienes compraron a precios irrisorios los terrenos desecados a los comuneros del municipio de Chimalhuacán, promovieron en las colonias populares del Distrito Federal la venta de los mismos con pagos incluso semanales, lo cual motivó a quienes deseaban un espacio propio para vivir”.²⁰

La población que se vió obligada a buscar alojamiento fuera del Distrito federal a causa del proceso de segregación y marginación que aquí se experimentaba, constituyó a finales de la década de los cuarentas, la primera oleada de personas que se instalaron en las tierras desecadas del lago de Texcoco.

Sin duda alguna el precio y las facilidades de pago que ofrecían los fraccionadores y la cercanía de estos terrenos con el Distrito Federal, motivaron a la población desplazada a conformar en poco tiempo el asentamiento humano que en sus inicios se conoció como “las colonias del vaso de Texcoco” y que en la actualidad son el municipio de Nezahualcóyotl.

A propósito de estos primeros días del asentamiento que nos ocupa, Robert Ferras comenta: “Los hombres se han instalado ahí en donde nada podía vivir en razón de la naturaleza esponjosa del suelo (un suelo que constituía el fondo del antiguo lago de Texcoco y que sigue funcionando como colector de aguas en periodo de inundaciones, un suelo marcado por las eflorescencias salinas en la estación seca)”.

“Los habitantes se repartirán en 160 mil lotes de 150 m² aproximadamente, en una cincuentena de colonias sobre las tierras que dejó libres la desecación del lago de Texcoco, a orillas del aeropuerto, al este de la ciudad de México: el medio más detestable, consolidado por diques que, por otra parte, se probaría que eran perfectamente inútiles hasta 1972, cuando las estaciones de bombeo establecidas contendrían definitivamente las inundaciones y el medio más insalubre también, mitad

²⁰ Publicaciones municipales, 1998, pag. 2

lago, mitad cloaca, favorable a la propagación de epidemias o desierto de sal que alimenta las tolvaneras.”²¹

“El 6 de abril de 1949 el entonces presidente de la república, Miguel Alemán, instruyó a la Secretaría de Recursos Hidráulicos para que los terrenos del lago de Texcoco fueran entregados al Estado de México para su aprovechamiento como zona de asentamientos humanos. Sin embargo, como lo señala Emilio Alvarado Guevara en su libro *Yolhueliztli*, para ese entonces los miembros de la Unión Proletaria de Colonos del Estado de México ya tenían cuatro años asentados en los terrenos que denominaron colonia México”.²²

En base a lo anteriormente expuesto y al trabajo de investigación realizado creemos que las colonias Juárez Pantitlan y México comparten el principio histórico de ser los primeros asentamientos humanos en estos terrenos del hoy municipio de Nezahualcóyotl. Por otro lado el VII Censo General de Población y Vivienda de 1950 nos dejó el testimonio oficial de la existencia de la colonia Estado de México, Tamaulipas, Vicente Villada y por supuesto la Juárez Pantitlan y la México. Por lo tanto cinco fueron las colonias del vaso de Texcoco que se registraron para este año y se les censaran su número de habitantes.

b) Población de las Colonias del Vaso de Texcoco-Nezahualcóyotl en 1950

El asentamiento humano de lo que hoy es el municipio de Nezahualcóyotl inició su conformación a mediados de la década de los cuarentas, cuando comenzaron a llegar los primeros inmigrantes a estas tierras. En un principio se le conoció a este asentamiento como “las colonias del vaso de Texcoco” y dependían administrativa y políticamente del municipio de Chimalhuacán, por este motivo el VII censo general de población y vivienda de 1950 captó la población de las colonias del vaso de Texcoco, dentro de Chimalhuacán, pero gracias a la clasificación de la información del censo, pudimos obtener la información demográfica de las colonias del vaso de Texcoco y

²¹ Ferras Robert, *Nezahualcóyotl, un barrio en vías de absorción por la ciudad de México*, 1997, pag. 12-13

²² Publicaciones municipales, 1998, pag. 2

separarla de la propia de Chimalhuacán. El censo presentó su información municipal por categoría política.

Las categorías políticas que el censo clasificó fueron: pueblo, colonia agrícola, colonia, barrio, rancho. Por lo tanto para obtener el número de habitantes de las colonias, solamente las separamos de las localidades de Chimalhuacán y obtuvimos que para ese momento las colonias fueron las siguientes:

CUADRO No. 4

LAS PRIMERAS COLONIAS DE NEZAHUALCÓYOTL EN EL MUNICIPIO DE CHIMALHUACAN EN 1950		
Colonias	Habitantes (3598)	Categoría Política
1. Estado de México	857	Colonia Agrícola
2. Juárez Pantitlán	897	Colonia
3. México	1228	Colonia Agrícola
4. Tamaulipas	219	Colonia Agrícola
5. Vicente Villada	397	Colonia Agrícola

**Fuente: VII Censo de Población y Vivienda de 1950, Municipio de Chimalhuacan
Secretaría de Economía Dirección General de Estadística México, 1952.**

Cinco colonias componían el asentamiento original en 1950 de lo que hoy es el municipio de Nezahualcóyotl y sumaron 3598 habitantes según los datos extraídos del VII censo general de población y vivienda de 1950.

Chimalhuacán para este año contaba con trece colonias de las cuales ocho eran propias y cinco eran de las denominadas del vaso de Texcoco, las propias eran:

CUADRO No. 5

LOCALIDADES PROPIAS DEL MUNICIPIO DE CHIMALHUACAN EN 1950		
Colonias	Habitantes (9406)	Categoría Política
1. Santa María Chimalhuacán	2433	Pueblo
2. San Agustín Atlapulco	458	Barrio
3. San José	—	Rancho
4. San7 Juan Chimalhuacán	2117	Barrio
5. San Lorenzo Chimulco	1031	Barrio
6. Santa María Nativitas	396	Barrio
7. Xochiaca	916	Barrio
8. Xochitenco	2055	Barrio

Fuente: VII Censo de Población y Vivienda de 1950, Municipio de Chimalhuacan

Por otro lado la población propia del municipio de Chimalhuacán en sus ocho localidades, sumaron 9406 habitantes. (Cuadro No. 5). Nos parece importante señalar que la población de San José aparece en blanco y desconocemos los motivos de esta situación.

También se menciona que: “en 1952 las colonias del exvaso de Texcoco (como así se le conocía al asentamiento) ya existían otras como la de Agua Azul, Atlacomulco, Nezahualcóyotl, José Vicente Villada, El Porvenir, Maravillas, El Sol, Juárez Pantitlán, México, Tamalipas, Evolución, Estado de México y Romero”.²³

Esto quiere decir, que en dos años de 1950 a 1952 habían surgido ocho colonias más, por el crecimiento de la población. Esto nos sirve como indicador para darnos

²³ Publicaciones Municipales, 1998, pag. 2

cuenta de la magnitud de las corrientes migratorias que este territorio recibía del D. F. y del interior de la república al mismo tiempo.

CUADRO No. 6

SÉPTIMO CENSO GENERAL DE POBLACIÓN Y VIVIENDA DEL MUNICIPIO DE CHIMALHUACAN ESTADO DE MEXICO		
CHIMALHUACAN	CATEGORÍA POLÍTICA	13004
1. Santa María Chimalhuacán	Pueblo	2 433
2. Estado de México	Colonia agrícola	857
3. Juárez Pantitlán	Colonia	897
4. México	Colonia agrícola	1 228
5. San Agustín Atlapulco	Barrio	458
6. San José	Rancho	—
7. San Juan Chimalhuacan	Barrio	2 117
8. San Lorenzo Chimulco	Barrio	1 031
9. Santa María Nativitas	Barrio	396
10. Tamaulipas	Colonia agrícola	219
11. Vicente Villada	Colonia agrícola	397
12. Xochiaca	Barrio	916
13. Xochitenco	Barrio	2 055

*Fuente: 7° Censo General de Población y Vivienda 1950 Secretaría de Economía
Dirección General de estadística, México 1952*

c) Organizaciones Sociopolíticas; Luchas y Logros de los Primeros Pobladores del Municipio de Nezahualcóyotl

Imaginemos a esta extensión de tierra al inicio de aquella década de 1950, con 3598 habitantes, agrupados en cinco colonias, asentadas sobre un terreno que hacía apenas unos cuantos años había dejado de ser un lago; un espacio susceptible a las inundaciones, lodoso o polvoriento según la estación del año, sin el más mínimo asomo de urbanismo e inexistente para la realidad de los políticos del municipio de Chimalhuacán y del Estado de México, estos últimos despachando en sus cómodas oficinas allá en Toluca, nunca imaginaron el porvenir demográfico tan explosivo de este irregular asentamiento.

Fueron los flujos migratorios los que provocaron la explosión demográfica en estos lugares y los que en una década hicieron aparecer casi de manera espontánea – demográficamente hablando- a este asentamiento humano, ya de enormes dimensiones para su tiempo, sobre todo si tomamos en cuenta que para 1960 sumaban aproximadamente 63,043 habitantes (cuadro No. 12), y que comparado con el grueso de los municipios del Estado de México, este era ya uno de los más poblados de la entidad.

“En lecho del lago, donde no crece un árbol, ni es posible concebir la vida de los seres humanos, se asentaron 175 mil tugurios de cartón y de láminas y sobre ellos para acentuar más el drama se extendían las madejas inverosímiles de la corriente eléctrica que se robaban a riesgo de morir electrocutados”.²⁴

Las organizaciones sociopolíticas en las colonias del ex–vaso de Texcoco se crearon como una necesidad para poder alzar la voz en nombre de personas anónimas que ignoradas, vivían en la más completa miseria, en el olvido, en un medio insalubre, el cual no contaba con los servicios mínimos y elementales para la vida, como: agua potable, electricidad, drenaje, servicio médico, vías de comunicación, medios de transporte, banquetas, pavimento y alcantarillado.

Pero el problema principal era de la irregularidad de la tenencia de la tierra, los fraccionadores, “yo recuerdo las colas enormes que hacía la gente para pagar sus mensualidades en una oficina de 16 de septiembre. Parecía que regalaban pasteles, les llovía el dinero, sin embargo nunca cumplieron sus promesas de darnos servicios y en cambio corrían a la gente que se atrasaba, pues en los contratos firmados por nosotros había una cláusula terrible: el que no pagara tres meses perdía sus derechos a la propiedad”.²⁵

“Actuarios y policías expulsaban sin misericordia a los morosos, para vender una segunda y una tercera vez el lote comprado a costa de tantos sacrificios”.²⁶

²⁴ Benitez Fernando, *Viaje al Centro de México*, Ed. Fondo de Cultura Económica, México D.F., 1992, pag. 84 y 85.

²⁵ *Idem*, pag. 87

²⁶ *Idem*, pag. 88.

Las colonias del ex–vaso de Texcoco administrativamente dependían del municipio de Chimalhuacán, cuyos gobernantes se dedicaron únicamente a cobrar impuestos, sin hacer obra alguna para mitigar el mal estado de los nuevos pobladores.

La miseria, la injusticia, la indiferencia por parte de los gobernantes de Chimalhuacán y del Estado de México, dieron lugar a los primeros grupos sociopolíticos de aquellas semidesacadas tierras del ex–vaso de Texcoco, así comenzó esta revolución urbana en busca de los servicios que pudieran darles una vida civilizada y digna.

El origen de estas agrupaciones, lo encontramos en cada una de estas calles, donde sus habitantes se reunían y compartían su problemática, de aquí surgieron aquellos primeros líderes que agrupando a las personas calle por calle, lograron unificar a su colonia. Uno de los líderes y protagonistas de esta lucha social urbana fue Odon Madariaga, originario de San José Hidalgo, quien fue entrevistado en los inicios de la década de los sesenta, sus comentarios son muy ilustrativos y nos dan una idea clara de la problemática y también de los inicios de la lucha, a continuación lo presentamos: “en aquél entonces no existía ningún espíritu de lucha, los colonos tenían miedo. El presidente del municipio 120 del Estado de México, sus policías y la policía judicial, eran unos simples criados de los fraccionadores”.

- “¿No existían líderes de los colonos, gente que tratara de organizarlos?”

- “Sí había, pero todos sin excepción estaban vendidos a los fraccionadores. Reunimos a los desesperados, nomás decidimos hacer una huelga de pagos y nos lanzamos a la calle con nuestros aparatos de sonido: ¿Quién tiene problemas? Nosotros les resolvemos el problema. Nosotros los del Movimiento Restaurador de Colonos”.

- No esperamos mucho, a los dos días llegaron los policías y los actuarios y lanzaron a una pobre mujer, dejando dos policías de guardia en la puerta. Llamamos a la gente, acudieron 500 y corrimos a los policías con piedras y garrotes. A la mujer le dijimos: tú no te vas, seguirás viviendo en tu casa. Nosotros te defendemos. Metimos los muebles y fuimos nosotros los que montamos la guardia. La policía desapareció.

Aquello fue un milagro. A los quince días teníamos miles de asociados. Ninguno pagaba las mensualidades y las oficinas de los fraccionadores estaban vacías”.²⁷

Es interesante observar en base al análisis del relato de Odon Madariaga, que el detonador para el inicio de la lucha social, es la tenencia de la tierra, también nos muestra la dinámica, la forma de operar de los fraccionadores, que se valían de “la autoridad” para cometer abusos, despojando literalmente del patrimonio que con tantos sacrificio iban adquiriendo los pioneros del hoy municipio de Nezahualcóyotl. Por considerarlo útil para aclarar y mostrar la lucha social que libraron los colonos originales de este asentamiento humano continuaremos con el relato generado por la entrevista a Odon Madariaga:

“Por supuesto las cosas no podían quedar así. A la mitad de un mitin llegaron en sus julias (camionetas cerradas y reforzadas para trasladar prisioneros), centenares de policías: “Alto ahí. Ustedes los agitadores, se van con nosotros arrestados; los demás se largan a sus casas y pronto, sino también los llevamos presos”. Muy bien, les decía yo, déjenos terminar el mitin y dirigiéndome a los vecinos, les decía: vean ustedes, compañeros, a estos policías. Son pueblo como nosotros, pero se han vendido por unos centavos renegando de su clase. Nos han traicionado. Cállese usted, comunista, no permitimos que insulte a las autoridades –les respondimos–, ustedes son unos traidores y unos sinvergüenzas.

– Nos encarcelaban. Tres mil, cuatro mil vecinos se reunían frente a la presidencia gritando: “si no sacan a nuestros líderes entramos a sacarlos nosotros”. Salía asustado el presidente municipal tratando de calmar los ánimos: “orden, señores, orden, hablando se entiende la gente”. “No queremos hablar con un vendido –le gritábamos– queremos tu renuncia. Si tienes vergüenza renuncia o te hacemos renunciar”. – Nos soltaban al rato y seguía la guerra cada vez más intensa.²⁸

²⁷ Benitez Fernando, *Viaje al Centro de México*, Ed. Fondo de Cultura Económica, México D.F., 1992, pag. 88-89

²⁸ Benitez Fernando, *Viaje al Centro de México*, Ed. Fondo de Cultura Económica, México D.F., 1992, pag. 89-90

No siempre hubo episodios felices, la lucha contra los abogados, la policía, los fraccionadores, era cotidiana. Era una lucha de intereses, donde los miserables, la gente más pobre de la ciudad de México, era objeto de abusos y vejaciones por parte de los fraccionadores que tenían a la autoridad de su lado. Por estos elementos de la dinámica social los colonos buscaron una forma de defensa, un medio para hacerse oír y exigir las soluciones para su problemática, ante los fraccionadores, las autoridades policíacas y los diferentes niveles del gobierno, llámese municipales, estatales o el federal.

Con respecto a aquellos días, del surgimiento de las primeras organizaciones sociopolíticas, Antonio Huitron en su libro *Nezahualcóyotl miseria y grandeza de una ciudad*, comenta: “Los migrantes rurales, al saltar bruscamente, del medio rural a la ciudad, ocasionan que su integración a la vida urbana sea difícil y peligrosa, pero finalmente su vitalidad para la adaptación y su deseo de mejorar, pese al medio físico se integran definitivamente a la sociedad”.²⁹

“La especulación de los fraccionadores, la rapiña y los abusos, la falta de servicios urbanos, la insalubridad y la miseria que privaba en aquella zona desecada del Lago de Texcoco, hizo que se arraigara y desarrollara el sentido comunitario de sus pobladores. Para mejor defensa de sus intereses como la de tener agua, drenaje, alcantarillado, luz y tantos otros servicios sociales, se organizan y fundan asociaciones de pobladores o colonos. La asociación de colonos, que toman diversas denominaciones, surge como defensa y como organismo que los represente en su deseo fundamental de hacer reconocer su colonia y conseguir la plena propiedad de los lotes que ocupan. Esto constituye su mayor anhelo y es el hecho sustantivo de su acción”.^{idem}

“A través de la asociación, por la acción colectiva de sus integrantes y mediante trabajos públicos, dan comienzo a la regeneración urbana de su colonia. La primera de las tareas, es edificar su vivienda en esos lotes para lo cual utilizan toda clase de

²⁹ Huitron Antonio, *Nezahualcóyotl Miseria y Grandeza de una Ciudad*, 1975, pag. 65-67

materiales, desde el cartón, tejamanil, madera, hojas de lata, adobe, tabique o cemento”.^{idem}

“Así aparecen las “Asociaciones de Colonos”, como movimientos sociales urbanos, representando nuevas formas de movilización popular ligada al conflicto social así como a la organización colectiva del modo de vida. Esas asociaciones se convierten en verdaderos “grupos de presión” que determinaron con sus acciones el principio de la resolución de toda una gama de problemas que emanan directamente de la estructura capitalista”.^{idem}

“Por vez primera, se advierte en la historia de las ciudades, la participación popular en las decisiones urbanas, de los “grupos de presión”, como instrumentos que coadyuvan al proceso del cambio social. Debe reconocerse en los movimientos sociales urbanos de Ciudad Nezahualcóyotl y, particularmente, la participación de las Asociaciones de Colonos, como los verdaderos impulsores del cambio en la transformación urbana de aquella ciudad”.^{idem}

“La lucha de los colonos ya organizados contra los fraccionadores, ha sido violenta y tenaz. La huelga de pagos es su principal arma. Pero la voracidad y ambición de los explotadores no se detendrá y promoverán cientos de juicios de cancelación y rescisión de contratos ante las autoridades judiciales. Los colonos han de vivir durante algunos años en un alto nivel de tensión y de desorientación valorativa. Aquel asentamiento humano, anárquico, se torna en una población violenta, tanto por las condiciones en que vive: el salitre, el lodazal, la insalubridad, y la miseria. La instalación de los servicios públicos básicos y la regularización de la tenencia de la tierra han de ser las principales preocupaciones del pueblo de Nezahualcóyotl. Toda la actividad de los colonos, ya organizados en asociaciones, ha de dirigirse a la realización de esos objetivos”.^{idem}

Se establece entonces que los primeros grupos sociopolíticos fueron las asociaciones de colonos, dentro de las cuales encontramos al Movimiento Restaurador. Surgen posteriormente con la llegada de algunas escuelas primarias, la construcción de mercados precarios; las sociedades de padres de familia y de comerciantes. Estas

conforman un organismo ya más complejo, al cual se le llamo, “Juntas de mejoramiento moral, cívico y material”³⁰

“Como primer paso se formaron las juntas de mejoramiento moral, cívico y material, las uniones de colonos, las sociedades de padres de familia; las de comerciantes, cada una de ellas se avocó de inmediato a promover la realización de obras de servicio social a base de aportaciones económicas del mismo colono”.^{idem}

El movimiento de los colonos iba creciendo al mismo tiempo que el número de sus habitantes, quienes “compartiendo ideales y metas laboraban con ímpetu en la tarea de gestionar aulas, introducir agua potable, drenaje y alcantarillado; energía eléctrica; vigilancia policiaca, transporte u otros servicios de esta índole, de los que las colonias carecían en absoluto y cuyo funcionamiento era deficiente”.³¹

Más tarde se nombró un comisionado de cada colonia, el cual tenía voz y voto en los debates de la asamblea general. Tendrían la misión de hacerles llegar el planteamiento de todas las demandas a los gobernantes del Estado de México y Chimalhuacán, demandas que exigían solución inmediata.

A raíz de la actitud de los gobernantes de Chimalhuacán, la presión por parte de los diferentes grupos organizados y la alarma que aquel asentamiento había despertado en los medios de comunicación, el entonces gobernador del Estado de México, el Lic. Salvador Sánchez Colín (1951-1957) designó al Sr. Rubén Ortega como su representante oficial en las colonias del ex-vaso de Texcoco, de esta forma las colonias ya tenían un representante oficial del gobierno del estado, quien se encargaría de dar solución a la problemática de esta comunidad.

El nuevo delegado de las colonias formo la federación de colonos, donde reunió a todas las agrupaciones de este tipo. Cuando estuvo al mando del gobierno del Estado de México el Dr. Gustavo Baz Prada (1957-1963), se designo al profesor Alberto Gayou como nuevo delegado de las colonias, éste apoyado en la federación de colonos, puso especial énfasis sobre los fraccionadores para que cumplieran con la ley e

³⁰ Martínez Garribaldi Leoncio, *Nezahualcóyotl: ni bomba, ni hotel*, 1986, pag. 30

³¹ Martínez Garribaldi Leoncio, *Nezahualcóyotl: ni bomba, ni hotel*, 1986, pag. 32

implementarán la infraestructura urbana que ellos mismos habían prometido, sin duda alguna, para hacer más atractiva la venta de estos terrenos.³²

“El profesor Alberto Gayou Jr. que apoyándose en la multicitada federación de colonos trató de hacer que los fraccionadores dieran cumplimiento a la construcción de obras urbanas y de infraestructura a que los obligaba la ley de fraccionamientos y que ellos, los fraccionadores, utilizaron como señuelo para atraer incautos a la tierra de las promesas” ^{idem}.

“En este régimen algo positivo se logró: se introdujo una pequeña y deficiente red de agua potable, drenaje y alcantarillado, que a los pocos meses de funcionamiento fue insuficiente para satisfacer las necesidades mínimas de la creciente población”.³³

“Las carencias de agua entubada y drenaje, sobre todas las otras que entonces se sufrían, se agudizaron con la llegada masiva de más y más colonos” ^{idem}.

“Se manifiesta entonces el caos auténtico, en cuanto al cobro de cuotas por los mil y una comisiones que por generación espontánea iban brotando, cultivadas por la misma necesidad, de la creciente población. Se pedían aportaciones económicas para el drenaje, para el agua, la luz eléctrica; las escuelas; la conformación de una calle y todos los etcéteras que el amable lector quiera agregar. El gobernador Gustavo Baz Prada concibió entonces las inquietudes honestas de los luchadores sociales, que limpios y con altura de miras si estaban encausando las aportaciones de los colonos hacia la obra material de los que la población urgía.”³⁴

Como segundo paso, el gobernador creó el consejo de cooperadores, órgano tripartita donde participaban los colonos, los fraccionadores y el gobierno del estado. Específicamente estaba constituido por cuatro representantes de los colonos, cuatro de la asociación de fraccionadores y un representante del gobierno del estado, el profesor Alberto Gayou, quien al mismo tiempo fue designado como presidente de este consejo.

³² Martínez Garibaldi Leoncio, *Nezahualcōyotl: ni bomba, ni hotel*, 1986, pag. 33,34

³³ Arenas Ruiz Lorenzo, Martínez Garibaldi Leoncio, *Nezahualcōyotl Monografía de Ciudad*, 1995, pag. 70-71.

³⁴ Martínez Garibaldi Leoncio, *Nezahualcōyotl ni Bomba ni Hotel*, 1986, pag. 37

La constitución y validez de este consejo se publicó en la gaceta del gobierno del Estado de México, el 6 de julio de 1960.

El nuevo consejo de cooperadores, constituido en el año de 1960, dispuso que cada propietario de un lote aportara “\$ 121 pesos para la perforación de pozos artesianos y el tendido de tubería, con el objetivo de lograr la autosuficiencia en el renglón de agua potable.”³⁵

A pesar de los esfuerzos de la comunidad, la situación de las colonias del vaso de Texcoco era intolerante, reinaba el caos, la explosión demográfica provocaba un aumento poblacional inusual y la venta incontrolada de terrenos, los esfuerzos no alcanzaban para cubrir las demandas que crecían sin control y a pasos agigantados. Este asentamiento, su comportamiento y su forma de crecer, eran únicos, ya que nunca se había presentado algo igual en toda la historia de nuestro país.

Según nuestros cálculos, suponemos una población de 63,043 habitantes para el año de 1960. Por otro lado, “el gobierno de Chimalhuacán, continuaba dedicado a cobrar impuestos en las colonias y a guardar lo recabado en arcas desconocidas, sin reinvertir un centavo en la edificación del nuevo hogar social de estos mexicanos”.³⁶

La situación caótica de los pobladores de las colonias que vivían en la más absoluta miseria, sin servicios, entre el fango del extinto lago de Texcoco y la respuesta lenta e indolente de los diferentes niveles de gobierno, motivaron y aceleraron la unión de todas las fuerzas políticas de las colonias del vaso de Texcoco y constituyeron un nuevo pacto, el cual se le llamó “Unión de Fuerzas”. Se ubica el nacimiento de la Unión de Fuerzas a finales de 1962.³⁷

“Las fuerzas se unieron, los comerciantes, los colonos, las uniones de locatarios, el sector magisterial; los padres de familia, la junta de mejoras materiales; la cámara de comercio; los fraccionadores ¡claro!, la Asociación general de colonos se unió, se unificaron en un todo, la unión de todas las fuerzas que tenían como fin lograr la independencia de las colonias para dar vida a un nuevo municipio libre y autónomo que

³⁵ Martínez Garibaldi Leoncio, *Nezahualcóyotl: ni bomba, ni hotel*, 1986, pag. 37

³⁶ Arenas Ruiz Lorenzo, Martínez Garibaldi Leoncio, *Nezahualcóyotl Monografía de Ciudad*, 1995, pag. 80-81.

³⁷ *Idem*, pag. 86

se llamó así: Unión de Fuerzas, “su objetivo, lograr la independencia política de las colonias del vaso de Texcoco de la tutela del municipio de Chimalhuacán. Dar vida a una nueva ciudad, a un pueblo nuevo, un nuevo municipio independiente”³⁸

d) La Creación Oficial del Municipio de Nezahualcóyotl del Estado de México.

Durante los años de 1950 a 1963, se destacó la organización y la lucha de los primeros colonos, presionando al gobierno y a los fraccionadores, con el fin de que instalaran los servicios elementales y se regularizará la tenencia de la tierra en el nuevo asentamiento humano de las colonias del ex–vaso de Texcoco, sin haberlo logrado del todo surgió el deseo de independencia con respecto al municipio de Chimalhuacán.

El clamor incesante de justicia social, sobre aspectos como la regularización y escrituración de los terrenos, servicios públicos, seguridad, servicios médicos, sumados al de independencia y autonomía, hicieron eco en la capital del estado y provocaría el nacimiento del Municipio 120 del estado de México el cual sería conocido como Ciudad Nezahualcóyotl.

Al respecto Antonio Huitron comenta: “Ante la grave problemática que presentaba aquella zona, el Ejecutivo del Estado de México, representado en aquella época por el doctor Dr. Gustavo Baz (1957-1963), auxiliado por el Secretario General de Gobierno, el doctor Jorge Jiménez Cantú, ordenó un estudio integral sobre los diversos aspectos sociales, económicos y políticos de la zona aludida, con el objeto de erigir el Municipio 120 que habría de llamarse “Ciudad Nezahualcóyotl”. El estudio en cuestión constató que la zona de las colonias del Vaso de Texcoco se encontraban en los territorios de los Municipios de Chimalhuacán, Los Reyes la Paz, Texcoco, Ecatepec y Atenco, con una superficie territorial de setenta y dos kilómetros cuatrocientos metros cuadrados y con una población en aquella época de 100,000 habitantes (1963), que según se decía, en el proyecto de Decreto, sometido a la Legislatura del Estado, se calculó llegaría a 500,000 diez años más tarde. No andaba equivocada esta apreciación del Gobernador Gustavo Baz, ya que en 1970 la población alcanzó, más o menos, la cifra citada.”³⁸

³⁸ Huitron Antonio, *Nezahualcóyotl Miseria y Grandeza de una Ciudad*, 1975, pág. 72, 73 y 74

“En este proyecto de Decreto que el Ejecutivo estatal, elaboró para dar nacimiento a “Ciudad Nezahualcóyotl” se encuentran consideraciones de tipo socio-económico realistas y objetivas. Advertía y se confesaba, que los servicios municipales en esos lugares eran deficientes; pero que “el sistema de cooperación de los vecinos había hecho se construyeran diversas obras sobre todo la distribución de agua potable, drenaje y alcantarillado, por valor de dos y medio millones de pesos”. Ponderaba, el mismo documento, que la cooperación de los colonos había sido entusiasta y eficaz, por lo que justificadamente se podían seguir otras con el mismo valor, o mayor para resolver íntegramente, en un tiempo reducido, los diversos problemas urbanos, por lo cual se lograría hacer una región urbana en la que sus moradores disfrutaran de la higiene, vías de comunicación y comodidades indispensables. Se apuntaba, que funcionaban 60 Escuelas Primarias del Estado y Federales, con una población escolar de 20,566 alumnos y 390 maestros. Igualmente, se decía, que el Gobierno del estado construía ya en la avenida Chimalhuacan, un edificio para las Oficinas Municipales, con la cárcel municipal anexa y una Oficina telefónica. Se destacaba la idea de que en el actual territorio del Municipio de Chimalhuacán, existía un panteón al servicio de las colonias. (Actualmente, en 1975, Nezahualcóyotl carece de un panteón Municipal y los servicios son prestados por el Municipio de Chimalhuacán). Además se reservaban dentro del mismo territorio 500,000 metros cuadrados aproximadamente para otro panteón...”^{idem}

“Otras de las consideraciones sobresalientes en la exposición de motivos del proyecto, es que al segregarse las colonias de los Municipios al que pertenecían, estos conservarían una población muy superior a la señalada por la Ley y con ingresos suficientes para cubrir las erogaciones que sus servicios públicos demandaban. No escapaba a la observación del Ejecutivo del Estado, el que las colonias del Vaso de Texcoco constituían una zona urbana amplia, prácticamente sin solución de continuidad, de tal manera, se decía, que no se puede diferenciar, como sucede en los demás Municipios, la urbe del campo. “Como esta población, decía el proyecto, tiene una superficie mayor que la de Toluca, capital del estado de México y cuenta con los servicios públicos relativamente indispensables, debe dársele la categoría de Ciudad, la que a su vez ha de ser cabecera Municipal de la nueva entidad política y administrativa”. Se determinaba también, que aún cuando se habían propuesto varios

nombres para el nuevo Municipio, el Ejecutivo del Estado, proponía el de Nezahualcóyotl, como el más adecuado por tratarse de una región vinculada estrechamente con la vida del ilustre arquetipo de la cultura náhuatl.”³⁹

Como culminación de estos estudios y de las innumerables movilizaciones sociales por parte de los pobladores de las colonias del ex-vaso de Texcoco el día 20 de abril de 1963 en la gaceta del gobierno del Estado de México, en su número 32, tomo XCV, el Dr. Gustavo Baz Prada, gobernador constitucional del estado libre y soberano de México, hizo saber a sus habitantes que la XLI Legislatura, con el decretó número 93 artículo 1º; había segregado de los municipios de Chimalhuacán, Los Reyes la Paz, Texcoco, Ecatepec y Atenco el centro de población conocido con el nombre de “colonias del vaso de Texcoco”, que se localiza dentro de un perímetro de 62km² 400 000 m². Apunta también el citado artículo que dicha segregación encierra la superficie del nuevo municipio que por medio de este decreto se crea. Además en el artículo segundo especifica: “Se erige el municipio de Nezahualcóyotl con la población que actualmente forman las colonias del vaso de Texcoco, establecidas dentro del territorio descrito y deslindado en artículo anterior”. Continúa diciendo esta gaceta en su artículo tercero: “La segregación del territorio y erección del nuevo municipio a que se refieren los artículos precedentes entrarán en vigor con fecha 1º de enero de 1964”.⁴⁰

Nos parece importante comentar que al revisar la bibliografía escrita sobre este tema de la erección del municipio de Nezahualcóyotl, encontramos algunos errores cometidos hasta por los autores más importantes del tema, como en el caso de Antonio Huitron, que en su libro *Nezahualcóyotl Miseria y Grandeza de una ciudad*, en su edición de 1975, página 74, comenta que el decreto con el cual se erige a Nezahualcóyotl es el número 32, a continuación citamos:

“Así, aprobada la iniciativa por la legislatura local, mediante el decreto número 32 de fecha 20 de abril de 1963, publicado en la gaceta del Gobierno Constitucional del estado de México, se erigió el municipio de Nezahualcóyotl”

³⁹ Huitron Antonio, *Nezahualcóyotl Miseria y Grandeza de una Ciudad*, 1975, pag. 72, 73, 74

⁴⁰ Gaceta del Gobierno del Estado de México, 1963, pag. 1

Pero revisando la misma gaceta del Gobierno del Estado de México, nos dimos cuenta que el decreto por medio del cual se erige al grado de municipio a Nezahualcóyotl es el número 93.

Por lo tanto, consideramos muy importante y enriquecedor para los lectores de este trabajo incluir textualmente este decreto, para que por si mismo aclare algunas dudas que han creado algunos escritores a causa de los errores que involuntariamente han manejado en sus trabajos.

GACETA DEL GOBIERNO

Órgano del Gobierno Constitucional del Estado de México

Tomo XCV, Número 32

Toluca de Lerdo, Sábado 20 de abril de 1963

Poder Ejecutivo del Estado

Primera Sección

Decreto No. 93 de la H. XLI Legislatura del Estado.- Erigiendo el Municipio de Netzahualcóyotl de esta Entidad Federativa.- Página 1

PODER EJECUTIVO DEL ESTADO

El C. Dr. Gustavo Baz, Gobernador Constitucional del Estado Libre y Soberano de México, a sus habitantes, sabed:

Que la XLI Legislatura del Estado, ha tenido a bien aprobar lo siguiente:

DECRETO No. 93

La H. XLI Legislatura del Estado de México decreta:

ARTICULO PRIMERO.- Se segregan de los municipios de Chimalhuacán, Los Reyes La Paz, Texcoco, Ecatepec y Atenco, el Centro de Población conocido con el nombre de “Colonias del Vaso de Texcoco”, que se localiza dentro de un perímetro de

sesenta y dos kilómetros cuatrocientos mil metros cuadrados y los linderos, medidas y colindancias siguientes: partiendo del lindero Poniente, con el Distrito Federal en una línea quebrada de tres tramos, que empieza en el vértice Noroeste, formada por el cruce de la línea divisoria que une a las mojoneras del Tocal y Tlatel de los Barcos con el eje actual del Río de los Remedios o desviación combinada. De ese lugar hacia el Sur, en una longitud de 7,450 M. hasta la mojonera Tlatel de los Barcos; en esta mojonera la línea hace una inflexión desviando ligeramente hacia el Suroeste y en una longitud de 2,375 M. hasta la mojonera de los Barcos. A partir de esta mojonera la línea desvía en dirección sensiblemente Norte-Sur en una longitud de 2,380 M. hasta la mojonera denominada Pantitlán. Por el Sur en línea quebrada de varios tramos, los dos primeros coincidiendo con los límites del Distrito Federal en longitud total de 7,825 M. partiendo desde la mojonera denominada Pantitlán hasta la denominada Tepozan (de la que actualmente sólo existe la base de forma cuadrada y situada en el punto más alto del lugar denominado Loma Bonita), y haciendo un ligero quiebre en la mojonera denominada transacción. A partir de la mojonera del Tepozán con una ligera inflexión continúa la línea con un azimut de $177^{\circ}26'$ y 283 M. de longitud, en ese punto se construirá la mojonera II; el límite seguirá una dirección N. con $75^{\circ}26'$ de azimut y 1,097 M. de longitud donde se construirá la mojonera III; se hará una pequeña inflexión para continuar con un azimut de $76^{\circ}28'$ en 690 M. hasta llegar al eje del Río Colorado también llamado de La Compañía. La mojonera IV se construirá en la parte exterior del Bordo a cinco M. del eje del río. En los tramos de la mojonera I a la IV linda con el Municipio de Los Reyes La Paz. Por el oriente a partir del vértice formado por el cruce de los ejes del Río Colorado y la línea antes descrita de las mojoneras III a IV, se seguirá el eje del Río Colorado con $331^{\circ}17'$ de azimut y longitud de 1,441 M. la línea hace una inflexión hacia el Noreste con $42^{\circ}47'$ de azimut y 920 M. de longitud hasta llegar al camino de la Magdalena Chimalhuacán. En el Bordo Poniente del Río Colorado y a 5 M. del eje se construirá la mojonera V; la VI en el acotamiento del camino a la Magdalena Chimalhuacán; se seguirá dicho camino en una tangente exterior sobre el acotamiento del lado Poniente, en una longitud de 302 M. con $299^{\circ}12'$ de azimut, hasta llegar al Panteón de San Agustín Atlapulco, que se rodeará. Al final de esta tangente se construirá la mojonera VII; volteará el límite hacia el Suroeste 74M. con el azimut $200^{\circ}40'$ para levantarse la mojonera VIII; nuevamente y coincidiendo con la barad del

referido panteón, quebrará hacia el Noroeste con un azimut de $296^{\circ}42'$ y 149 M. de longitud, donde se levantará la mojonera IX; para voltear al Noreste siguiendo el callejón entre este panteón y el que actualmente se usa para las Colonias del Vaso de Texcoco, hasta el acotamiento de la carretera en una longitud de 78 M. y un azimut de $17^{\circ}01'$ en donde se construirá la mojonera X. Siguiendo el acotamiento Poniente del camino y a la orilla del actual panteón de las Colonias del Vaso de Texcoco en 473 M. con un azimut de $120^{\circ}00'$ al final de esta tangente se construirá la mojonera XI; volteará al Suroeste en 410 M. hasta el eje del Río Colorado $266^{\circ}55'$. En el Bordo Poniente de ese río a 5 M. del eje se construirá la mojonera XII. Continuará el límite por el eje del Río Colorado en 2,425 M. hasta su desembocadura en el cruce del Bordo Xochiaca siguiendo la curva que tiene en su tramo final, a fin que la estación de bombeo quede en terrenos del nuevo Municipio. Sobre el centro del parapeto Norte del Puente de la Desembocadura, se construirá la mojonera XIII. En todo este tramo colindará el nuevo Municipio con el de Chimalhuacán. Partiendo de esa mojonera en dirección Sur-Norte, se llevará una línea de 1,050 M. sobre el vaso del Lago de Texcoco en cuyo extremo se construirá la mojonera XIV que quedará cubierta por el Lago en tiempo de lluvias. De ese punto en dirección Noreste con azimut de $288^{\circ}50'$ y una longitud de 4,750 M. el límite llegará al vértice Noreste del Bordo que rodea la Colonia del Sol, donde se construirá la mojonera XV. Desde ese punto continuará el límite hacia el Norte en línea recta, sobre las aguas del Lago, para terminar en la desembocadura de la desviación combinada, en el cruce con el bordo que limita al lago; esta línea lleva un azimut de $6^{\circ}40'$ y 5,450 M. de longitud. En estos últimos tramos serán colindantes los municipios de Texcoco Y San Salvador Atenco. En el bordo sobre la guarnición oriente del puente se construirá la mojonera XVI. Finalmente siguiendo hacia aguas arriba, el eje de la Desviación Combinada hasta encontrar el primer punto que se mencionó y ya sobre el límite con el Distrito Federal. En esta porción limita el nuevo Municipio con Ecatepec en 5,140 M.

La segregación antes apuntada y descrita encierra la superficie del nuevo Municipio que por este decreto se crea.

ARTICULO SEGUNDO.- Se erige el Municipio de Netzahuacóyotl con la población que actualmente forman las Colonias del Vaso de Texcoco, establecidas dentro del territorio descrito y deslindado en el artículo anterior.

ARTICULO TERCERO.- La segregación del territorio y erección del nuevo Municipio, a que se refieren los artículos precedentes entrarán en vigor con fecha primero de enero de mil novecientos sesenta y cuatro.

ARTICULO CUARTO.- Las autoridades del nuevo Municipio serán designadas en las elecciones generales que, conforme a la Ley de la materia, deban celebrarse en el presente año para la renovación de los Ayuntamientos y Jueces Menores Municipales, y tomarán posesión de su cargo en los términos de la misma Ley y de la Ley Orgánica Municipal, el día primero de enero de mil novecientos sesenta y cuatro.

ARTÍCULO QUINTO.- Se reforma el Artículo 2º de la Ley Orgánica Municipal para quedar en la siguiente forma:

“ARTICULO 2º.- Los Municipios del Estado son ciento veinte con los límites, extensión territorial y poblados que hasta hoy han tenido y distribuidos en dieciséis Distritos Rentísticos y Judiciales, en la siguiente forma:”

Omitimos la cita sobre los 16 Distritos rentísticos y judiciales por no ser considerados de interés para este trabajo.

ARTICULO SEXTO.- El Centro de Población que integran las Colonias comprendidas dentro del nuevo Municipio, se eleva a la categoría política de ciudad, a partir del primero de enero de mil novecientos sesenta y cuatro, se denominará ciudad Netzahualcóyotl y será la Cabecera Municipal.

ARTICULO SEPTIMO.- El Ejecutivo del Estado de acuerdo con lo dispuesto en el Artículo 14 de la Ley Reglamentaria de las fracciones III y IV del Artículo 70 de la Constitución Política del Estado, proveerá en la esfera administrativa, todo lo necesario para el cumplimiento de este Decreto.

TRANSITORIOS

ARTICULO 1º.- El propio Ejecutivo formulará los Presupuestos de Ingresos y Egresos Municipales que deberán regir el año de mil novecientos sesenta y cuatro y los enviará en su oportunidad a la Legislatura del Estado para su aprobación.

ARTICULO 2º.- Este Decreto entrara en vigor cinco días después de su publicación en la “Gaceta del Gobierno” del Estado.

LO TENDRA ENTENDIDO EL GOBERNADOR DEL ESTADO, HACIENDO QUE SE PUBLIQUE Y SE CUMPLA.

Dado en el Palacio del Poder Legislativo, en Toluca de Lerdo, a los tres días del mes de abril de mil novecientos sesenta y tres.- Diputado Presidente, Lic. Guillermo Molina Reyes.- Diputado Secretario, José Chiquillo Juárez.- Diputado Secretario.- Dr. Ernesto Gómez Gómez.

Por tanto mando se publique, circule, observe y se le dé el debido cumplimiento.

Toluca de Lerdo, a 18 de abril de 1963.

Dr. Gustavo Baz.

El Secretario General

Dr. Jorge Jiménez Cantú.

De esta forma se constituye el municipio que cronológicamente es el número 120. Al día de hoy el Estado de México cuenta con 122 municipios con la erección de Cuautitlán-Izcalli y el de valle de Chalco.

Por otro lado, también es importante aclarar que al revisar la bibliografía del municipio de Nezahualcóyotl encontramos diferencias con respecto al dato de la superficie territorial. Por ejemplo, la gaceta del Gobierno del Estado de México del 20 de abril de 1963, en el Decreto 93, anteriormente expuesta especifica una superficie de 62 km² con 400 000 m², pero ya para el año de 1997, la gaceta de ciudad

Nezahualcóyotl del 5 de febrero de este año en su ejemplar número uno, artículo diez, publicó al respecto, “actualmente ocupa una extensión territorial de 63.44km² de superficie”. Como esta gaceta es el órgano informativo oficial del ayuntamiento, tomaremos de aquí en adelante este dato como el más actualizado y correcto. Entonces para el año de 1960 cuando se contaba con 63 043 habitantes, la densidad demográfica fue de 994 habitantes por cada kilómetro cuadrado en este municipio.

NOMBRE OFICIAL

Al nuevo municipio que conformaron las colonias del vaso de Texcoco se le otorgó el nombre oficial de Nezahualcóyotl, vocablo Nahuatl compuesto por dos voces: Nezhual, que significa ayuno, ayunar y coyotl, que significa coyote; combinadas significan “coyote que ayuna”. Es importante señalar que originalmente el nombre oficial de este municipio fue Netzahualcóyotl, pero decidieron quitarle la “T” para diferenciar el nombre de la ciudad al del emperador Texcocano y es la razón por lo que en la actualidad se maneja como Nezahualcóyotl.

UBICACIÓN GEOGRÁFICA

El nuevo municipio queda enclavado al oriente en el Estado de México y en la parte oriental de la antigua cuenca de México, al día de hoy está conurbado al Distrito Federal y es parte integral de su área metropolitana y por lo tanto de la Ciudad de México.

COORDENADAS GEOGRÁFICAS

Las coordenadas geográficas y la altitud se tomaron de un punto de globo terráqueo que se posicionó en la cabecera municipal llamada Ciudad Nezahualcóyotl y son: Latitud norte: 19°24' (diecinueve grados con veinticuatro minutos), Longitud oeste 98°59' (noventa y ocho grados con cincuenta y nueve minutos), del meridiano de Greenwich) y una altitud de 2,220 metros sobre el nivel del mar.⁴¹

⁴¹ Anuario Estadístico del Estado de México, 1996, pag. 8

El municipio de Nezahualcóyotl en sus límites colindan con 4 delegaciones del Distrito Federal y con 4 municipios del propio Estado de México.

A continuación haremos una relación con ellos:

Al Norte (N): Con el municipio de Texcoco.

Al Este (E) y al Noreste (NE): Con el municipio de Chimalhuacán.

Al Sureste (SE): Con el municipio de los Reyes la Paz.

Al Sur (S) y al Suroeste (SW): Con la delegación Iztapalapa del D.F.

Al Oeste (W): Con la delegación Iztacalco del D.F.

Al Noroeste (NW): Con la delegación Venustiano Carranza, la delegación Gustavo A. Madero del D.F. y con el municipio de Ecatepec de Morelos.⁴²

COORDENADAS GEOGRÁFICAS MÁXIMAS Y MÍNIMAS DEL MUNICIPIO DE NEZAHUALCOYOTL⁴³

Si tomamos en cuenta que la forma geométrica del municipio es irregular, nos daremos cuenta que podemos presentar su ubicación geográfica con coordenadas más exactas como por ejemplo:

Latitud máxima	19° 04' 17''	N
Latitud mínima	19° 21' 58''	N
Longitud máxima	99° 04' 17''	W
Longitud mínima	98° 57' 57''	W

VIAS DE ACCESO

A Nezahualcóyotl se puede llegar por varios puntos o accesos, por ejemplo:

Por el Sureste (SE)

Viniendo del Estado de Puebla, Tlaxcala o Cuautla, Morelos, por la autopista México-Puebla, la cual se convierte en la Calzada Ignacio Zaragoza, al entrar a la

⁴² Guía Roji de la Ciudad de México, 1996-1997

⁴³ Carta Estatal de fenómenos climáticos Escala 1:1 000 000, SEP, 1981.

ciudad de México, se puede ingresar a Nezahualcóyotl por su parte del Sureste exactamente por la avenida Carmelo Pérez.

Suroeste (SW)

Viniendo del Distrito Federal por la Calzada Ignacio Zaragoza se puede ingresar al municipio por el puente vial de la avenida Siete.

Oriente (O)

Viniendo de Texcoco por la carretera México-Texcoco, pasando la Magdalena y después de la avenida del Río de los electricistas hay un acceso a Nezahualcóyotl conocido como vías del ferrocarril porque ahí están las vías del ferrocarril y ahí se estacionan frecuentemente los ferrocarriles y ese acceso (que es también el del ferrocarril), más adelante se conecta con la avenida Pantitlán en el municipio de La Paz, hasta llegar a Nezahualcóyotl, pues esta avenida atraviesa a estos dos municipios con el mismo nombre.

Noreste (NE)

Por la parte NE se puede llegar al municipio de Nezahualcóyotl, viniendo de Chimalhuacán o Santa Elena por la avenida Xochiaca, la cual conecta con las principales avenidas orientadas de norte a sur de nuestro municipio.

Noroeste (NW)

Otro acceso es por el NW viniendo de Ecatepec, Ciudad Azteca, Aragón, del Distrito Federal, de Texcoco (vía autopista de cuota), hay dos accesos: el primero es la vía express TAPO, que corre entre el aeropuerto internacional Benito Juárez y la Alameda Oriente, la cual conecta al NW con el municipio de Nezahualcóyotl por la Av. Xochiaca, el segundo es viniendo por el Anillo Periférico, el cual conecta ya sea con la avenida Siete o la avenida Xochiaca.

“El 95.72% de los habitantes hablan el español, 0.4% hablan alguna lengua indígena y hay un 3.88% no específico”⁴⁴

⁴⁴ XI Censo General de Población y Vivienda, 1990, INEGI

EXTENSIÓN TERRITORIAL

El municipio se asienta sobre 63.44 km², es netamente urbano y tiene la densidad demográfica más alta del país con 21,141.7 hab/km², por lo tanto se cuenta con pocos espacios para el desarrollo de la flora. (Densidad demográfica de 1980

FLORA

La vegetación con la cual cuenta el municipio ha sido implementada casi en su totalidad por sus pobladores. Los lugares donde se puede observar vegetación son: frente a las viviendas (sobre la banqueteta), los camellones, en 8.5 Hectáreas del parque del pueblo, la nueva ciudad deportiva y los viveros municipales. Las especies de árboles más representativas son el eucalipto, jacarandas, casuarinas, pinos, pirul, ficus, higueras y otras especies resistentes al salitre.

FAUNA

La fauna del municipio se puede clasificar en dos tipos: las silvestres y la cautiva. La silvestre la encontramos en las aguas de lo que aún queda del lago de Texcoco y se compone de: Garzas, grullas, chichicuilotos, patos y otras especies de aves migratorias, como las golondrinas, entre otras. La fauna cautiva la encontramos en el parque del pueblo y se compone de leones, búfalos, avestruces, mapaches, osos, coyotes, bisontes, changos, antílopes, tigres, patos, águilas, halcones, etc. Es importante señalar que domésticamente se cuenta con perros, gatos, cerdos, aves de ornato y de corral.

El municipio presenta una topografía sin elevaciones ni depresiones relevantes.

HIDROGRAFIA

Con respecto a la hidrografía del municipio, esta se reduce a lo que queda del llamado río de la compañía, nace en las faldas del Iztaccihualtt, en el municipio de Tlalmanalco, cruza los municipios de Chalco, Nezahualcóyotl, La Paz y desemboca en el Lago de Texcoco. La región carece de manantiales y ojos de agua, el agua potable se obtiene de pozos profundos y de los sistemas Cutzamala y Lerma.

Es importante señalar un cuerpo acuoso ubicado al Norte del municipio conocido como la regalada, es uno de los últimos vestigios que quedan de lo que en su momento fuera el lago de Texcoco. Podemos apreciar su posición en cualquier guía roji como el editado en el año del 2001.

AVENIDAS PRINCIPALES

Las principales vías de comunicación sin contar las de Zona Norte son las avenidas Texcoco, Pantitlán, Chimalhuacan, Cuarta Avenida y Xochiaca, las cuales tienen una orientación NW-SE. Las avenidas con orientación noreste-suroeste más importantes son: Avenida Siete, Cuauhtemoc-(Higinio Guerra), Riva Palacio, Nezahualcóyotl, Adolfo López Mateos, Sor Juana Inés de la Cruz, Vicente Villada, Carmelo Pérez, Tepozanes y Floresta.

ZONA NORTE

Las avenidas principales que están orientadas del NE al SW son la avenida Carlos Hank González (Av. Central), el Anillo Periférico y la de Taxímetros.

Las que están orientadas de NW al SE son el anillo periférico (Av. Río de los Remedios), la Av. Francisco Villa, Av. Aeropuerto y la Av. de las Torres que en sus inicios se llama Av. Valle del Zambezi después Av. de las Torres, luego Jorge Jiménez Cantú y por último Blvr. Bosque de los continentes.⁴⁵

CLIMA

Nezahualcóyotl tiene un clima templado con lluvias abundantes en verano y la temperatura media anual es de 16° C, con 600 milímetros de precipitación total anual.⁴⁶

DIVISIÓN POLÍTICA

El ayuntamiento tiene su cede en Ciudad Nezahualcóyotl, donde es la cabecera del municipio y el principal polo de desarrollo económico y poblacional. El municipio

⁴⁵ Super Guía Roji, Ciudad de México, Área Metropolitana y alrededores, Edición 2001.

⁴⁶ Carta Estatal de Fenómenos Climáticos Escala 1:1 000 000

para su gobierno, organización y administración interna se divide en: una cabecera municipal y la unidad administrativa denominada “Zona Norte”, estas a su vez están conformadas por 85 colonias, las cuales conforman su división política, a continuación presentamos la relación de las colonias que constituyen este municipio, estas son:

- | | |
|--|---|
| 1. Agua Azul Grupo A Súper 4 | 28. Estado de México |
| 2. Agua Azul Grupo B Súper 23 | 29. Evolución |
| 3. Agua Azul Grupo C Súper 4 | 30. Evolución Poniente |
| 4. Amipat | 31. Evolución Súper 22 |
| 5. Ampliación Campestre | 32. Evolución Súper 24 |
| 6. Ampliación Ciudad Lago | 33. Evolución Súper 43 |
| 7. Ampliación Ciudad Lago
“Comunicaciones A, C” | 34. Emilio Chauyffet Chemor |
| 8. Ampliación Evolución | 35. Formando Hogar |
| 9. Ampliación las Águilas | 36. Fraccionamiento Izcalli
Nezahualcóyotl |
| 10. Ampliación Santa Martha | 37. Agua Azul Grupo C |
| 11. Ampliación Villada Oriente | 38. Impulsora Popular Avícola |
| 12. Ampliación Villada Poniente | 39. Jardines de Guadalupe |
| 13. Ampliación Villada Súper 43 | 40. Juárez Pantitlán |
| 14. Ampliación Villada Súper 44 | 41. Joyas de Aragón |
| 15. Ángel Varaza | 42. La Esperanza |
| 16. Atlacomulco | 43. La Perla |
| 17. Benito Juárez | 44. Las Águilas |
| 18. Bosques de Aragón | 45. Las Armas |
| 19. Campestre Guadalupana | 46. Las Fuentes |
| 20. Carlos Hank González * | 47. Manantiales |
| 21. Central | 48. Maravillas |
| 22. Ciudad Lago | 49. Martínez del Llano |
| 23. Constitución de 1857 | 50. Metropolitana Sección I |
| 24. El Barco I | 51. Metropolitana Sección II |
| 25. El Barco II | 52. Metropolitana Sección III |
| 26. El Barco III | 53. México I |
| 27. El Sol | 54. México II |

55. México III (Las Palmas)
56. Mi Retiro
57. Modelo
58. Nezahualcóyotl I
59. Nezahualcóyotl II
60. Nezahualcóyotl III
61. Nueva Juárez Pantitlan Sección I
62. Nueva Juárez Pantitlan Sección II
63. Nueva Juárez Pantitlan Sección III
64. Parque Industrial Izcalli
65. Pavón Sección Silvia
66. Pirules
67. Plazas de Aragón
68. Porfirio Díaz
69. Porvenir
70. Prados de Aragón
71. Reforma A. Sección I
72. Reforma A. Sección II
73. Romero
74. San Agustín Atlapulco
75. Tamaulipas
76. Tamaulipas Primera Sección
Virgencitas
77. Tamaulipas Sección El Palmar
78. Tamaulipas Sección Las Flores
79. Unidad "Antonio Alzate"
80. Unidad Rey Nezahualcóyotl
81. Valle de Aragón
82. Vergel de Guadalupe
83. Vicente Villada
84. Volcanes

85. Xochitenco.⁴⁷

* Nota Aclaratoria: se suprimió la colonia Loma Bonita en virtud de que es la misma que la colonia Carlos Hank González.

⁴⁷ Bando Municipal de Ciudad Nezahualcóyotl, 1997-2000, Pag. 6

Daremos por terminado este inciso analizando las causas que permitieron el fin de la especulación sobre la tenencia de la tierra, las ventas ilícitas a dos o más personas, el abuso en la cancelación de los contratos, a los cientos de demandas civiles en contra de los colonos, a la corrupción administrativa y a la injusticia en general de los fraccionadores y cuerpos policíacos sobre la población del hoy municipio de Nezahualcóyotl, donde reinaba la inseguridad, la intranquilidad familiar y ello provocó un clima de irritación y violencia social.

Nezahualcóyotl era una bomba de tiempo y el gobierno sabía que tenía que resolver este complicado problema social de la regularización jurídica de la propiedad. El gobierno federal pensó en la expropiación pero se consideró improcedente, el Presidente de la República Lic. Luis Echeverría Álvarez ordena la constitución de un FIDEICOMISO, para la regularización jurídica de la tenencia de la tierra, el cual es publicado en el Diario Oficial de la Federación el 15 de mayo de 1973. El fideicomiso irrevocable traslativo de dominio fue el instrumento legal para resolver de raíz la problemática de ese asentamiento humano marginado y resolvía fundamentalmente dos aspectos: el primero era “servir como instrumento jurídico para regularizar la tenencia de la tierra en ciudad Nezahualcóyotl y el segundo para aplicar los fondos aportados por los colonos al fideicomiso a fin de invertirlos en la realización de diversas obras de beneficio colectivo y social”. (Huitron Antonio, 1975:126).

“De acuerdo con el contrato de fideicomiso irrevocable traslativo de dominio, los fraccionadores, llamados fideicomitentes transmiten a Nacional Financiera S.A., Institución Fiduciaria, la propiedad y el dominio fiduciario de los lotes que les pertenecen o fracciones de terrenos otorgados en promesa de venta o en venta con reserva de dominio a terceros con motivo de los contratos celebrados con ellos. La Nacional Financiera S.A., adquiere la propiedad de esos lotes que se especifican en el contrato para el objeto de proceder a la venta de los lotes o fracciones de terrenos a sus poseedores”. (Huitron Antonio, 1975:126)

El fideicomiso comenzó sus actividades el 4 de junio de 1973 y para el 10 de marzo de 1974, más del 50% de los propietarios estaban en proceso de regularización y al año 2000, este problema estaba casi resuelto, con algunas excepciones. Pero es digno de comentar que a partir del establecimiento del fideicomiso la calma social fue apareciendo paulatinamente hasta alcanzar la anhelada paz social. En la actualidad la lucha social continua pero el motivo ya no es la tenencia de la tierra.

Vías de Acceso a Nezahualcóyotl

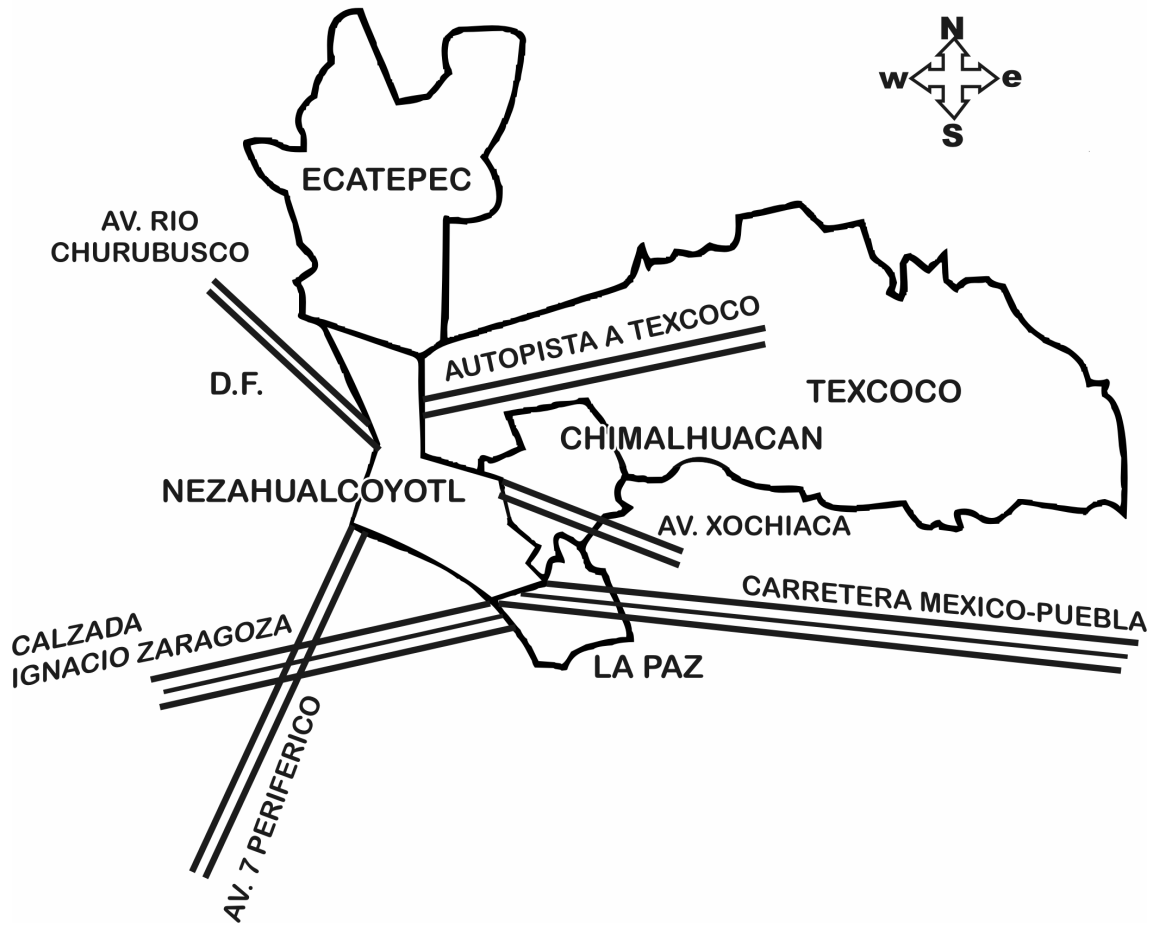

Infraestructura para el Transporte

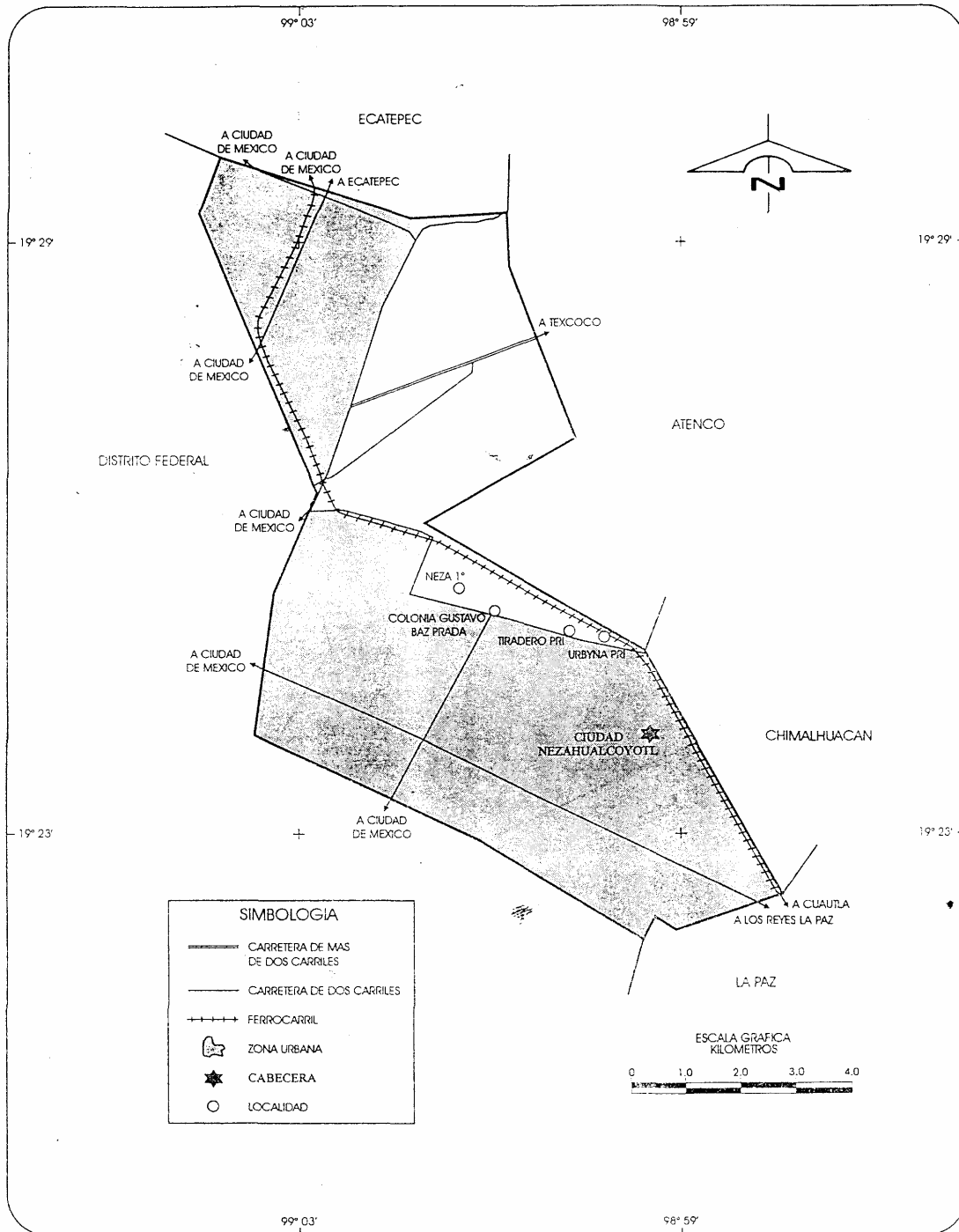

FUENTE: INEGI. Carta Topográfica, 1:50 000.

Hidrografía

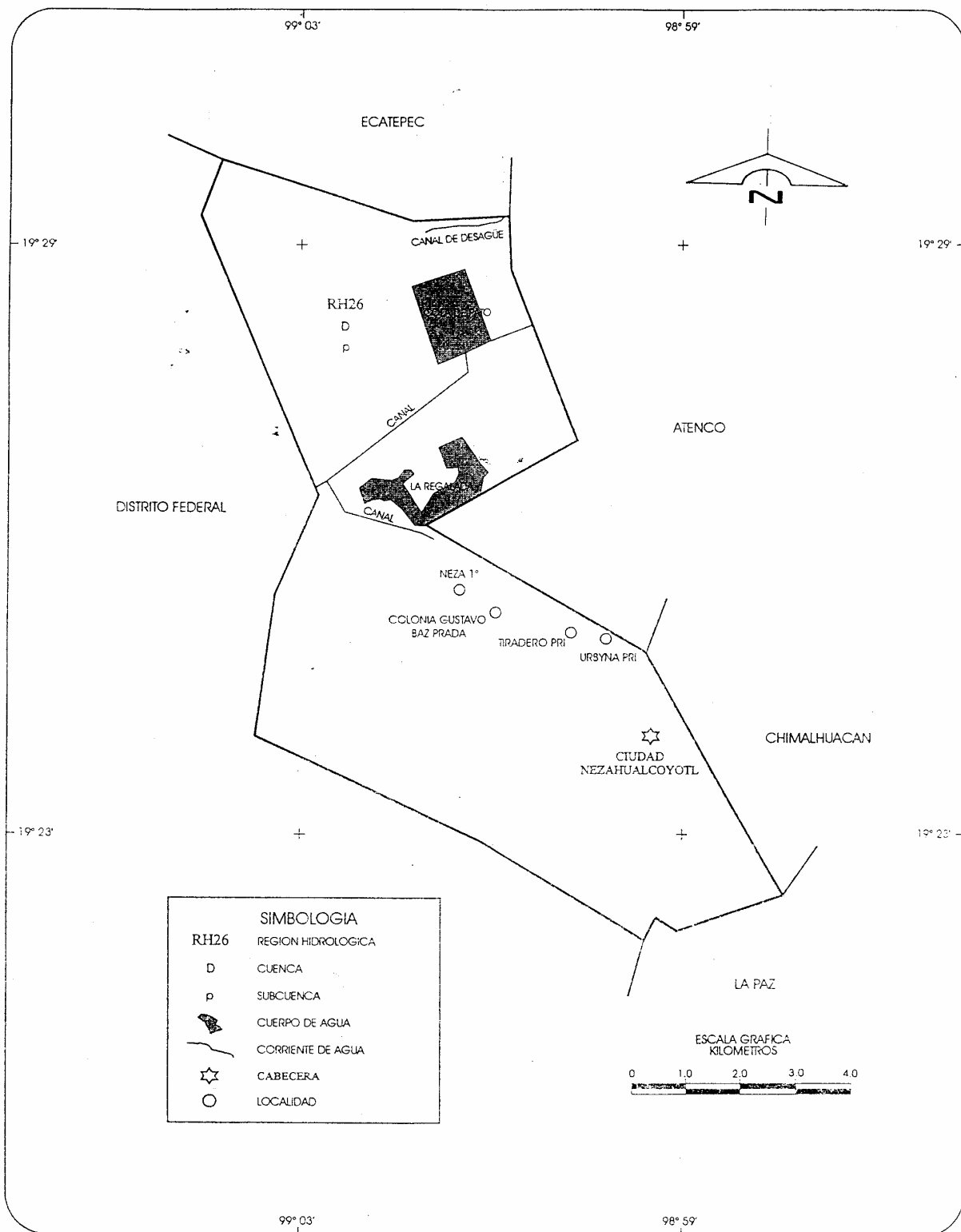

FUENTE: INEGI. Carta de Aguas Superficiales, 1:250 000.

Agricultura y Vegetación

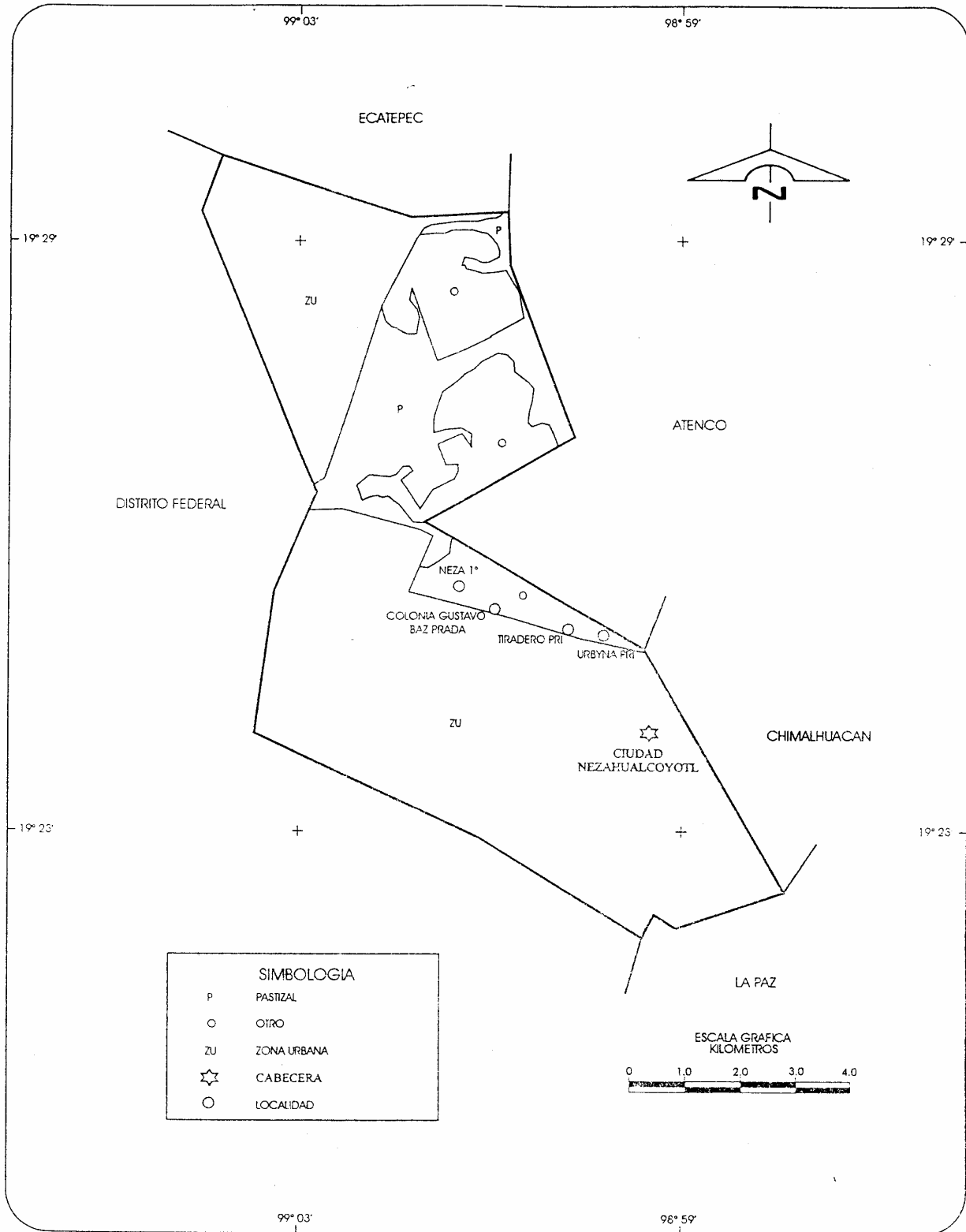

FUENTE: INEGI. Carta de Uso del Suelo y Vegetación, 1:250 000 (actualizada, 1996). Inédita.

Clima

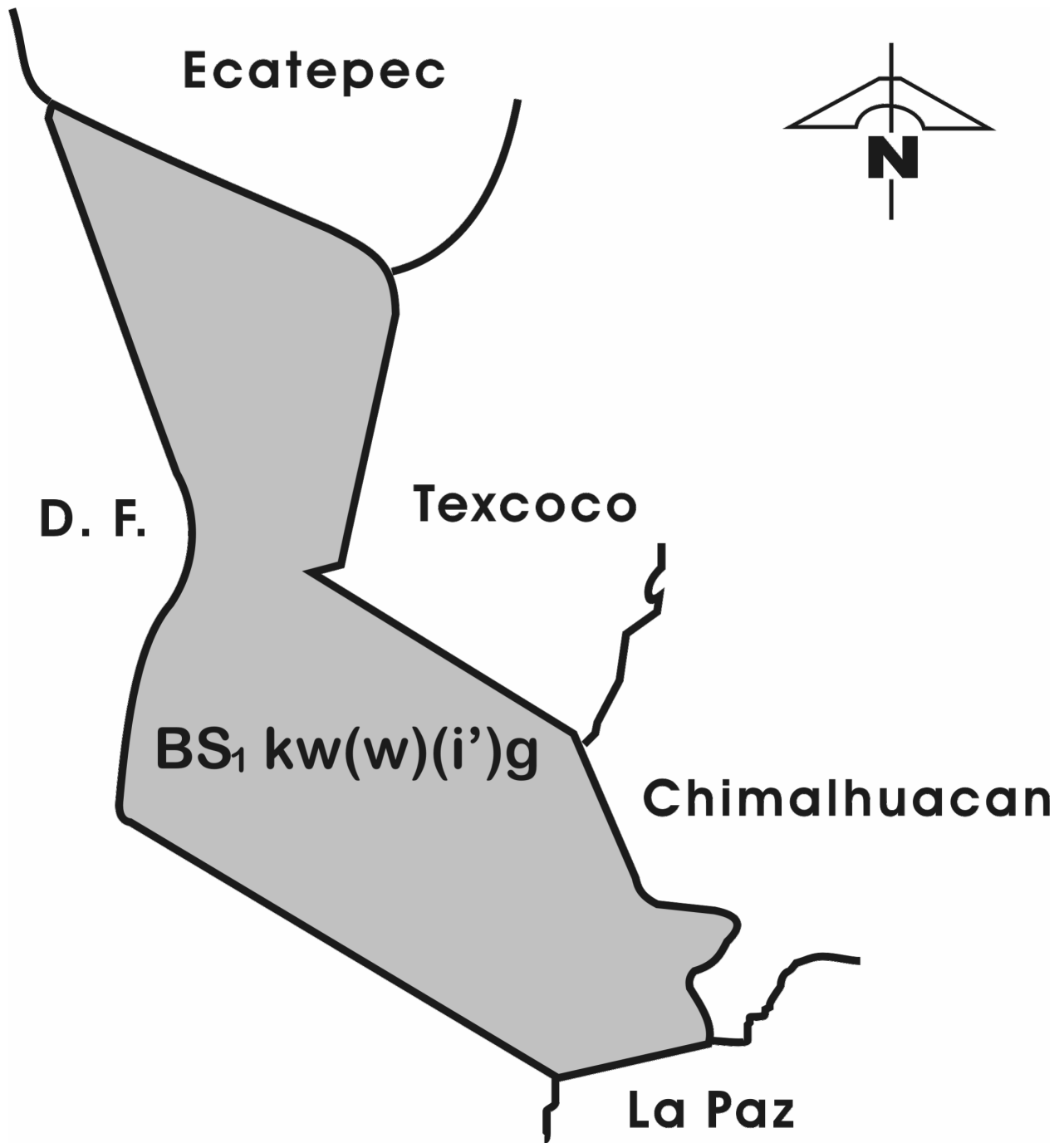

Tipo de Suelo

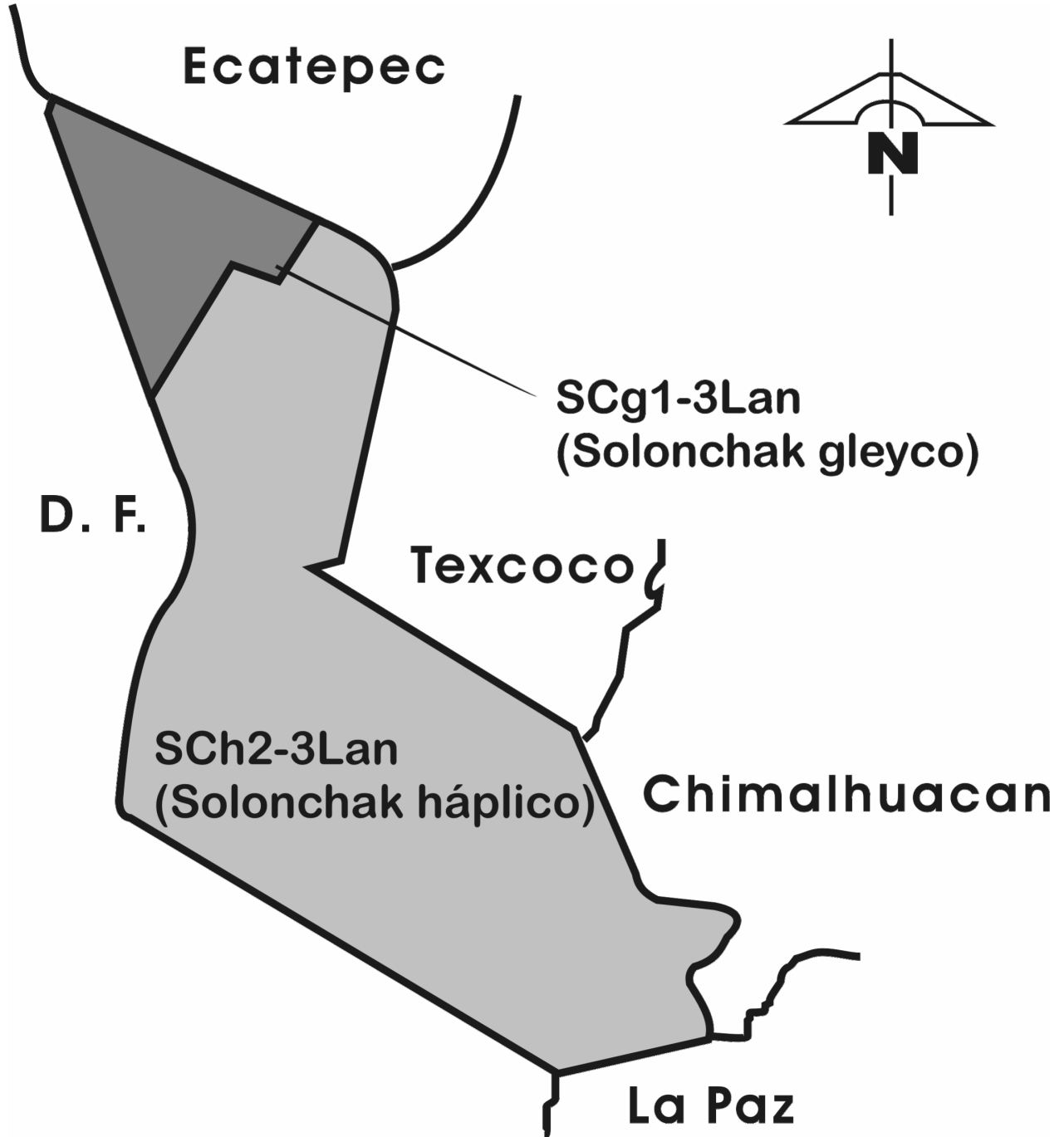

e) Los Movimientos Migratorios que Conformaron al Municipio de Nezahualcóyotl 1950 – 1980.

A mediados de la década de los cuarentas llegan los primeros pobladores a terrenos pertenecientes al municipio de Chimalhuacan, los cuales en poco tiempo serían conocidos como las colonias el vaso de Texcoco, para finalmente convertirse en el municipio de Nezahualcóyotl. El crecimiento demográfico de este asentamiento humano sorprendió a propios y extraños, por la rapidez de su crecimiento y el volumen de su población, constituyendo todo un fenómeno urbano y demográfico, el cual ha sido objeto de análisis por estudios tanto nacionales, como extranjeros y también de este trabajo.

A través del análisis del comportamiento demográfico de esta población con los censos de 1950, 1960, 1970 y 1980 descubrimos que este incremento poblacional desproporcionado era producto de las fuerzas migratorias y posteriormente también de una fuerte natalidad.

Estamos convencidos de que la población que inicialmente conformó al municipio de Nezahualcóyotl, es producto de los movimientos migratorios provenientes del Distrito Federal y del interior de la República Mexicana.

En este tema surgen varias preguntas como por ejemplo: ¿porqué llegaron?, ¿de dónde llegaron?, ¿cuántos llegaron?, ¿cómo impactaron o influyeron en la conformación y el crecimiento demográfico de Nezahualcóyotl?, etc., preguntas que encontraran respuesta a medida que vayamos desarrollando este tema y hagamos luz al respecto.

Para iniciar, sería importante señalar que a raíz de la industrialización del Distrito Federal a principios de la década de los cuarentas (por efectos ocasionados por la Segunda Guerra Mundial) y la apertura de fuentes de trabajo, se genera la movilización de los migrantes que se trasladaron de otros estados de la república hacia el Distrito Federal, principal polo del desarrollo industrial del país. Recordando que había otros

dos polos de desarrollo industrial en las ciudades de Guadalajara, Jalisco y Monterrey, Nuevo León.

La Ciudad de México se convirtió en el principal polo de atracción poblacional y en poco tiempo saturó su capacidad instalada de alojamiento, el uso del suelo sufrió una drástica transformación habitacional a un uso de servicios.

Las viviendas unifamiliares y colectivas, se fueron transformando paulatinamente en oficinas tanto del sector privado como del público, provocando el encarecimiento de las rentas así como el metro cuadrado construido y de terreno. Esta situación da como resultado que la población de escasos recursos económicos sea desplazada y segregada hacia las periferias del centro de la ciudad, hacia viviendas y terrenos más accesibles y económicos.

Fueron los terrenos semidesecados del lecho del lago de Texcoco los que dieron alojamiento a los migrantes provenientes del D.F., alrededor del año de 1945 y conformaron lo que hoy conocemos como la colonia México.

Fue precisamente donde hoy es el municipio de Nezahualcóyotl donde a mediados de la década de los cuarentas estos migrantes encuentran otra alternativa para su vivienda, más accesible y donde tenían la posibilidad de adquirir un terreno propio y con facilidades de pago. Se dirigen directamente hacia los terrenos de lo que hoy conocemos como el municipio de Nezahualcóyotl, en el Estado de México.

En este inciso analizaremos los movimientos migratorios y estableceremos como fue el proceso de este fenómeno que aportó el mayor número de habitantes para la conformación del hoy municipio de Nezahualcóyotl, desde el inicio de la década de los cincuentas hasta el año de 1980.

La pobreza, la falta de oportunidades en el campo, son las causas por lo que los campesinos se movilizaron hacia la ciudad y ante la esperanza de encontrar un empleo para mejorar los ingresos familiares, se dan los principales motivos que impulsan a la movilidad social, del medio rural hacía las ciudades. La ciudad con su aureola de prosperidad es un polo de atracción, pero al mismo tiempo es incapaz de absorber los flujos migratorios que genera, esto se debe a las reducidas posibilidades de alojamiento

que ofrece. Por este motivo y ante las fuertes oleadas migratorias se desarrollan “los cinturones de miseria”, “las ciudades perdidas” o “los suburbios”; asentamientos humanos con casas precarias y de bajos recursos económicos, producto de la marginación y la segregación social que sufren las capas más desfavorecidas de la población urbana.

Este fenómeno no debe ser considerado como una manifestación aberrante del crecimiento urbano sino como la traducción de las relaciones de dominación de un determinado grupo económico sobre las fuerzas de trabajo.

El Distrito Federal a causa de la inmigración durante el período de 1940 a 1980 experimentó un desmesurado crecimiento demográfico, al no contar con espacios ni fraccionamientos habitacionales accesibles para los recién llegados. Vivió su proceso de segregación y marginación, desplazando a la población de escasos recursos hacia la periferia.

Por lo tanto afirmamos que el nacimiento de Nezahualcóyotl es como consecuencia de la explosión demográfica y el proceso de marginación de la ciudad de México, la cual supero esta etapa de su desarrollo con la creación de espacios para vivienda en su periferia, uno de ellos en los terrenos del desecado lago de Texcoco donde se alojaría gran parte de la fuerza de trabajo de la industria que florecía en varios puntos de nuestra urbe.

La inmigración fue un factor muy relevante en la conformación y el desarrollo del municipio de Nezahualcóyotl, el IX Censo General de Población y Vivienda de 1970 nos permitió conocer, tanto el lugar de nacimiento como el lugar actual de residencia de cada persona censada, por tal motivo recurrimos a él para conocer la diversidad de entidades que contribuyeron y constituyeron originalmente al pueblo de Nezahualcóyotl. El censo de 1970, reporto 580 436 habitantes como población total de donde el 59% declaró haber nacido en otra entidad. De la población que procedía de otra entidad el 80.73% lo aportaron 5 entidades: El Distrito Federal, Michoacán, Guanajuato, Oaxaca y Puebla (Cuadro No. 7), el otro 19.27 % lo aportaron los estados de Aguascalientes, Baja California, Baja California Norte, Campeche, Coahuila, Colima, Chiapas,

Chihuahua, Durango, Guerrero, Hidalgo, Jalisco, Morelos, Nayarit, Nuevo León, Querétaro, Quintana Roo, S.L.P., Sinaloa, Sonora, Tabasco, Tamaulipas, Tlaxcala, Veracruz, Yucatán, Zacatecas, Países extranjeros. (Cuadro No. 7)

Por lo tanto los Estados de mayor importancia en cuanto que aportaron migrantes a Nezahualcóyotl, fue en primer lugar el Distrito Federal con 183,089 personas (53.43%), Michoacán con 27,472 personas (8.02%), Guanajuato con 24,445 personas (7.13%), Oaxaca con 21,262 personas (6.20%) y Puebla con 20,404 personas (5.95%).

**POBLACION NO NATIVA DEL MUNICIPIO
DE NEZAHUALCOYOTL 1970**

ENTIDAD	POBLACIÓN	
	ABSOLUTA	RELATIVA %
AGUASCALIENTES	1 854	0.54
BAJA CALIFORNIA	553	0.16
BAJA CALIFORNIA NTE	211	0.06
CAMPECHE	463	0.14
COAHUILA	770	0.22
COLIMA	568	0.17
CHIAPAS	1 167	0.34
CHIHUAHUA	798	0.23
D.F.	183 089	53.43
DURANGO	931	0.27
GUANAJUATO	24 445	7.13
GUERRERO	7 937	2.32
HIDALGO	11 917	3.48
JALISCO	7 726	2.25
MICHOACAN	27 472	8.02
MORELOS	3 158	0.92
NAYARIT	197	0.06
NUEVO LEÓN	571	0.17
OAXACA	21 262	6.20
PUEBLA	20 404	5.95
QUERETARO	3 125	0.91
QUINTANA ROO	57	0.02
S. L. P.	3 070	0.90
SINALOA	274	0.08
SONORA	256	0.07
TABASCO	450	0.13
TAMAULIPAS	1 064	0.31
TLAXCALA	5 622	1.64
VERACRUZ	8 124	2.37
YUCATÁN	778	0.23
ZACATECAS	3 727	1.09
PAISES EXTRANJEROS	661	0.19
TOTAL	342 701	100

* Fuente: Censo General de Población y Vivienda 1970. INEGI

Tomaremos como base el dato del censo de 1970 donde especifica que el 59% del total de la población (342,701 población no nativa), declaró no haber nacido en Nezahualcóyotl, por lo tanto establecemos que el 41% restante de la población si nació en el municipio, esto quiere decir que los flujos migratorios que desde 1945 comienza a recibir este lugar, para el año de 1970 ya presenta una importante acción de la natalidad donde el 41% ya son nacidos en Nezahualcóyotl.

Aquí podemos casi tocar a las corrientes migratorias que dieron vida al asentamiento original de Nezahualcóyotl y también nos damos cuenta que la natalidad jugo un papel muy importante en el crecimiento demográfico de este asentamiento humano, si tomamos en cuenta que para 1970, 237,735 habitantes eran nacidos en este municipio y en 1945 llegaban los primeros colonos, esto quiere decir que 9,509 niños nacían cada año en promedio durante este periodo de veinticinco años, esto es 26 niños cada día.

CUADRO No. 8

POBLACION NO NATIVA Y NATIVA NEZAHUALCOYOTL 1970-2000.

AÑO	POBLACION TOTAL	POBLACION NO NATIVA (%)	POBLACION NATIVA (%)
1970	580 436	59	41
1980	1 341 230	58	42
1990	1 256 115	59.5	40.5

* Censos Generales de Población y Vivienda 1970, 1980, 1990

INEGI

CUADRO No. 9**ENTIDADES QUE APORTARON EL MAYOR NÚMERO DE MIGRANTES PARA LA CONFORMACIÓN DEL MUNICIPIO DE NEZAHUALCÓYOTL 1970.**

ENTIDAD	INMIGRANTES	POBLACION RELATIVA %
D.F.	183 089	53.43
MICHOACAN	27 472	8.02
GUANAJUATO	24 445	7.13
OAXACA	21 262	6.20
PUEBLA	20 404	5.95
OTROS	66 025	19.27
TOTAL	342 701	100

* Fuente: IX Censo General de Población y Vivienda 1970.

Por otro lado el 53.3% de la población nacida en otra entidad y que al año de 1970 radicaban en el municipio de Nezahualcóyotl procedían del Distrito Federal. Esto nos demuestra que la mayor parte de la población que originalmente conformó al nuevo municipio procedía de la capital del país. Ahora bien esta población del Distr. Federal que migró hacia los terrenos de Nezahualcóyotl, era su segunda migración, porque la primera que realizó fue la del campo a la ciudad, de la provincia del interior del país, hacia la ciudad capital. Para 1980 la población total del municipio se incrementó hasta 1 341 230 habitantes, pero el porcentaje de la población nacida en otra entidad se mantuvo en 58% y en 1990 el fenómeno se repitió, la población total fue 1,256,115 y la nacida en otra entidad sumo 59.5% de la población total.

CUADRO No. 10**POBLACION TOTAL Y NO NATIVA DEL MUNICIPIO DE NEZAHUALCOYOTL 1970-1980-1990**

AÑO	POBLACIÓN TOTAL	POBLACIÓN	
		NO NATIVA	RELATIVA %
1970	580 436	342 701	59
1980	1 341 230	778 423	58
1990	1 256 115	747 890	59.5

* Fuente: Censos Generales de Población y Vivienda 1970, 1980 y 1990. INEGI

El cuadro anterior nos muestra claramente el aumento poblacional de 1970 a 1980; en tan sólo diez años se duplicó la población y también el número de habitantes que declararon haber nacido en otra entidad, situación que nos indica como el municipio continuó recibiendo cantidades importantes de población migratoria. Esto significa que si en 1945 llegaban los primeros pobladores a estas tierras del hoy municipio de Nezahualcóyotl y en 1970 se contaron a 580,436 habitantes, de los cuales el 59% declararon no haber nacido en el municipio, entonces estas son las personas que emigraron de otros lugares de la república hacia Nezahualcóyotl. Estos migrantes son considerados por el censo como población no nativa y que para el año de 1970 sumaron 342,701 personas.

Si obtenemos un promedio anual tenemos que ingresaban al municipio 13,708 personas por cada año de este periodo de 5 años (1945-1970) y 37.5 personas por cada día de este mismo periodo.

MIGRACION HACIA NEZAHUALCÓYOTL 1970-1980

En el año de 1980 el X Censo General de Población y Vivienda contabilizó 1,341,230 habitantes para el municipio de Nezahualcóyotl, de donde el 58% declaró no haber nacido en este municipio. Este 58% representa a 778,423 personas que con respecto a las 342,701 de 1970, hubo un incremento de 435,722 durante este periodo de 10 años. Esto es 43,572 personas por cada año de este periodo, 119 personas diariamente migraban hacia Nezahualcóyotl. Aquí nuevamente podemos casi tocar a estos flujos migratorios y 119 personas llegando diariamente a un municipio, es decir, mucha gente, más si consideramos que esta tendencia duro 10 años (1970-1980).

En base a lo anterior expuesto podemos afirmar que los movimientos migratorios más intensos se llevaron a cabo durante esta década de 1970 a 1980, que precisamente es la misma donde la explosión demográfica tuvo su punto más alto en el municipio de Nezahualcóyotl. (Ver Cuadro 11)

Como dato adicional comentaremos que para el año de 1990 la población no nativa del municipio represento el 59.5% de la total, estos fueron 747,890 personas que

si las comparamos con 778,423 de 1980 nos daremos cuenta que este grupo decreció al igual que la población total. (Ver Cuadro 11)

Estos datos nos indican como las corrientes migratorias han contribuido en forma muy importante para la conformación y el desarrollo de este municipio. La mayor parte de los migrantes que inicialmente constituyeron a Nezahualcóyotl procedían de los estados del centro del país, pero fundamentalmente del Distrito Federal.

Por lo tanto, estamos convencidos de que la migración del interior de la república hacia el Distrito Federal durante todo el siglo veinte ha sido constante y no disminuyó ni siquiera durante el periodo de 1910 a 1921 cuando el país sufrió el movimiento armado conocido como la Revolución Mexicana. Estos flujos migratorios fueron en aumento y para la década de los treinta, cuando la depresión del 29 en Estados Unidos, provoco una incipiente industrialización en nuestro país, pero para 1940 con la explosión de la Segunda Guerra Mundial, se instalaron importantes industrias que motivaron el despegue industrial del D.F. Este acontecimiento creó importantes fuentes de trabajo que atrajeron a grandes cantidades de migrantes procedentes del interior de la República Mexicana, generándose así grandes movilizaciones de la población del campo hacia la ciudad de México. Esta se satura y se expande su mancha urbana sobre 17 municipios del estado de México y en especial se crea uno nuevo que en el año de 1964 seria conocido con el nombre de Nezahualcóyotl, pero que desde la década de los cuarentas comienza a recibir migrantes.

CUADRO No. 11

POBLACION NO NATIVA, NEZAHUALCÓYOTL 1945 – 1990.			
AÑO	POBLACION TOTAL (Habitantes)	POBLACION NO NATIVA (Habitantes)	POBLACION NATIVA (Habitantes)
1945	0	0	0
1970	580,436	342,701	237,735
1980	1,341,230	778,423	562,807
1990	1,256,115	747,890	508,225

Fuente: Censos Generales de Población y Vivienda de 1970, 1980 y 1990 INEGI, México

Concluimos este inciso, subrayando que el origen de Nezahualcóyotl se vincula estrechamente con el proceso del crecimiento demográfico del Distrito Federal, sobre todo en el periodo de 1950 a 1980, provocado este crecimiento principalmente por los flujos migratorios provenientes del interior de la república, además del crecimiento natural de la población que en aquellos tiempos (antes de los programas de planificación familiar), jugo un papel muy importante.

Consideramos necesario mencionar que la expansión de la mancha urbana de la Ciudad de México fue sobre territorios del estado de México, de ahí que en la actualidad los 17 municipios conurbanos que forman el área metropolitana son mexiquenses.

CUADRO No. 12

**AREA METROPOLITANA
MUNICIPIOS CONURBADOS AL D.F.
1980**

No.	MUNICIPIO	ESTADO
1.	Atizapan de Zaragoza	México
2.	Coacalco	México
3.	Cuatitlán Izcalli	México
4.	Cuatitlán de Romero Rubio	México
5.	Chalco	México
6.	Chicoloapan	México
7.	Chimalhuacan	México
8.	Ecatepec	México
9.	Huixquilucan	México
10.	Ixtapaluca	México
11.	La Paz	México
12.	Naucalpan	México
13.	Nezahualcóyotl	México
14.	Nicolas Romero	México
15.	Tecámac	México
16.	Tlanepantla	México
17.	Tultitlán	México

Fuente: Margarita García Luna, *Ciudad Nezahualcóyotl: de colonias marginadas a gran ciudad*, p. 435 - 436

Capítulo II

Desarrollo del Municipio de Nezahualcóyotl 1964 – 2000

En el capítulo anterior de este trabajo de tesis mostramos el nacimiento, los orígenes y la conformación de este asentamiento humano conocido como las colonias del ex-vaso de Texcoco, el cual a partir del primero de enero de 1964, por medio de un decreto se convierte en el nuevo municipio de Nezahualcóyotl.

En este capítulo explicaremos como fue su desarrollo y abarcaremos tres aspectos: urbano, económico y demográfico.

Con este análisis perseguimos demostrar como de cero, de la nada, donde no había un rasgo de desarrollo urbano y con escasos recursos económicos nace y avanza uno de los municipios más sorprendentes de todo el siglo XX al que solo le bastaron alrededor de 55 años para conformarse en una ciudad prospera y dotada de todos los servicios y elementos que el desarrollo urbano del siglo XXI puede darle.

Creo importante señalar que este logro urbanístico y demográfico se obtuvo en un país donde prácticamente no había planeación urbana, donde los planes de desarrollo urbano eran incipientes, lo que nos lleva a reflexionar: todo lo que se podría hacer si se planearan los nuevos asentamientos humanos, si las migraciones fueran dirigidas a un punto específico, bajo un plan rector de desarrollo urbano, socioeconómico y demográfico efectivo.

Aunque sabemos del programa de las 100 ciudades medias, vemos con tristeza y alarma como los principales flujos migratorios internos se siguen dirigiendo hacia los Estados Unidos de Norteamérica y a la ciudad de México, que ha crecido desorbitadamente y aglutina a más del 20% de la población nacional. Es triste ver el campo abandonado y a infinidad de localidades del interior de la república prácticamente como pueblos fantasmas donde encontramos a las familias desintegradas porque los jóvenes emigraron a las ciudades, principalmente a la de México o a los Estados Unidos, por lo que en la actualidad vivimos a nivel nacional una distribución absurda de la población y de la riqueza, situación que nos ha impedido tener un desarrollo y un crecimiento equilibrado, por lo tanto el futuro se antoja incierto

por la falta de determinación y seriedad en la planeación gubernamental y la ausencia de programas de desarrollo, que verdaderamente impacten en el mejoramiento de nuestra economía y nuestra calidad de vida.

Estamos convencidos de que se necesitan acciones de fondo orientadas a descentralizar a la ciudad de México hacia las 100 ciudades medias, nos referimos a las secretarías del estado, la industria y por lo tanto a las fuentes de empleo, con el fin de descentralizar y repartir racionalmente la riqueza y a la población a lo largo y ancho de todo nuestro país.

Pero volvamos al municipio de Nezahualcóyotl el cual nacía en un mundo en guerra y en un país pobre el cual iniciaba su proceso de desarrollo industrial y se convulsionaba por las transformaciones demográficas y socioeconómicas que se vivían en aquellos años de inicios de los cuarentas. Daremos inicio a este capítulo con el análisis demográfico de este municipio.

2.1 Análisis Demográfico Del Municipio De Nezahualcóyotl 1950 – 2000.

Comentaremos brevemente que los datos demográficos que a continuación presentamos serán los correspondientes a los años terminados en cero, es decir cada diez años, por el motivo de que en nuestro país cada diez años, se cuenta a toda la población por medio de los censos, es conveniente señalar también que para el año de 1995 ya contamos con el primer dato poblacional para los años terminados en cinco, por el primer conteo de población y vivienda realizado en nuestro país por el Instituto Nacional de Estadística, Geografía e Informática (INEGI) y el cual incluimos ya en este análisis.

Entraremos en materia comentando que después de la desecación del lecho del lago de Texcoco y a la llegada de los primeros habitantes a mediados de los años cuarentas, nos encontramos con el inicio de la vida humana y de la historia demográfica de una localidad, en este caso del municipio de Nezahualcóyotl.

Para comenzar diremos que este proceso de más de cincuenta años el cual abarca de 1950 hasta el año 2000 presenta dos etapas bien definidas: la primera comprende desde 1950 hasta el año de 1980 y se caracteriza por el incremento desorbitado del número de sus habitantes, provocado por los movimientos migratorios y las altas tasas de natalidad que dieron lugar a el fenómeno de la explosión demográfica.

La segunda etapa la ubicaremos de 1980 hasta el año 2000, aquí sobresale el hecho de las caídas de las tasas de crecimiento, hasta el grado de ser negativas. Por lo tanto el año de 1980 lo distinguimos como el parteaguas demográfico de este municipio de Nezahualcóyotl.

Cada una de estas etapas la desglosaremos por décadas para ir analizando cada diez años el desarrollo demográfico del nuevo asentamiento humano y al final presentaremos un resumen general de todo el proceso demográfico comprendido de 1950 al 2000.

Los aspectos demográficos que analizaremos serán:

- Población total
- Número de hombres y mujeres
- Población por grupos quinquenales de edad y sexo.
- Grandes grupos de población.
 - Definiremos según nuestro criterio algunos grandes grupos de población, como el de los niños, adolescentes, jóvenes, jóvenes – maduros y ancianos. Ello con el fin de darnos una idea de la estructura de la población que conformo y le dio vida a un nuevo municipio.
- Indicadores, presentaremos algunos indicadores como:
 - La Tasa Anual de Crecimiento (TAC), del periodo en estudio. Este es un indicador que nos muestra el número de personas que aumentan o disminuyen por cada 100 habitantes en forma anual durante el periodo de tiempo en estudio.
 - Incremento diario promedio de habitantes, este indicador nos muestra cuantas personas se agregaban cada día a la población del municipio, durante todo el periodo de 10 años.
 - Índice de masculinidad, este indicador nos muestra el número de hombres que hay por cada mujer, al momento de llevarse a cabo el censo.
 - Índice geométrico de crecimiento demográfico, este indicador nos muestra una relación matemática entre la población inicial y final de un periodo y representa el número de veces que la población inicial se incremento durante el periodo de diez años.

El motivo de la creación de este indicador es porque nos dimos cuenta que durante los tres primeros periodos de diez años, la población se incremento en forma geométrica, esto es una forma antinatural e inusual.

De hecho hay comportamientos extraños de la población y los podemos detectar en los aumentos o disminuciones drásticas del

número de habitantes, la explicación a estos fenómenos la encontramos sobre todo por la presencia de epidemias, guerras o como en nuestro caso la presencia del desarrollo industrial y la oferta de empleos, provocaron la movilización masiva de las corrientes migratorias del campo hacia la ciudad.

PRIMERA ETAPA DEMOGRÁFICA MUNICIPIO DE NEZAHUALCÓYOTL 1950-1980.

Análisis demográfico colonias del ex-vaso de Texcoco-Nezahualcóyotl 1950-1960

La historia demográfica de este asentamiento humano la iniciaremos comentando que partió de cero, aquí no había ningún habitante pues originalmente era el lecho de un lago, situamos la llegada de los primeros habitantes a mediados de los cuarentas, y mostraremos los avances demográficos logrados, donde rescatamos el dato poblacional para el año de 1950 con 3,598 habitantes y logramos despejar y encontrar a la población para el año de 1960 que fue de 63,043 habitantes. Es importante subrayar que para estos años de 1950 y 1960 no se contaba con información demográfica oficial por el hecho de que este nuevo asentamiento humano no fue inicialmente un municipio autónomo, en consecuencia el censo no registraba a esta población con el nombre de Nezahualcóyotl. Este asentamiento nace inicialmente en tres colonias conocidas hasta el día de hoy como México, Estado de México y el sol, esto en terrenos del municipio de Chimalhuacan, este asentamiento fue conocido inicialmente como las colonias del ex-vaso de Texcoco.

El análisis del desarrollo demográfico alcanzado durante los años de 1950 a 1960 por el hoy municipio de Nezahualcóyotl, es importante incluirlo en este trabajo, porque para las décadas de 1950 y 1960 no se cuenta con datos oficiales sobre el número de habitantes, ya que eran censados junto con la población del municipio de Chimalhuacán, del cual dependían administrativamente.

En este inciso pretendemos realizar un análisis demográfico reconstructivo serio, para los años de 1950 y 1960 apoyándonos en los datos estadísticos que se supone nos proporcionó el censo de 1950 y de 1970. Se calculo con la formula del interés compuesto la población al año de 1960. Estamos seguros que la reconstrucción de estos datos por medios matemáticos, son una aportación valiosa para el conocimiento de la historia demográfica de Nezahualcóyotl. Al reconstruir esta etapa de oscuridad demográfica podremos completar la serie de datos estadísticos desde 1950 hasta el 2000, año en que se efectuó el último levantamiento censal en nuestro país, realizado por el INEGI.

El conocimiento de los datos de población cada diez años será un punto de referencia para relacionar el crecimiento poblacional con el desarrollo urbano y los eventos sociopolíticos más sobresalientes de la historia de este pueblo.

Para los momentos censales de 1950 y 1960 la población de las colonias del vaso de Texcoco fue contada como parte del municipio de Chimalhuacán. Es comprensible entonces la cusa por la cual en 1950 y 1960 tengamos un vacío de información y no poseamos datos oficiales para Nezahualcóyotl, ya que aun no era erigido como tal, fue hasta el 1º de enero de 1964 cuando se constituyo oficialmente el municipio de Nezahualcóyotl. El IX censo general de población y vivienda de 1970 aportó el primer dato oficial sobre el número de habitantes de Nezahualcóyotl.

Para conocer el número de habitantes de las colonias del vaso de Texcoco, para los años de 1950 y 1960, hemos ideado el siguiente procedimiento:

El dato poblacional respectivo al año de 1950 lo obtuvimos en un inciso anterior a este, donde gracias a la ordenación y clasificación de la información demográfica del censo de 1950, la cual se ordenó por: “colonia, pueblo, colonia agrícola, barrio y rancho”. Fue posible separar la población del nuevo asentamiento conocido como las colonias del vaso de Texcoco, de la población del municipio de Chimalhuacán y nos pudimos dar cuenta del número real de habitantes con que contaban las primeras colonias de lo que hoy es el municipio de Nezahualcóyotl. Obtuvimos de esta forma el dato de 3 598 habitantes, resultantes de la población censada en cinco colonias: “Estado de México, México, Tamaulipas, Vicente Villada y Juárez Pantitlán”.⁴⁸ (ver cuadro No. 4)

Con respecto al dato de la población para el año de 1960 de las colonias del vaso de Texcoco, algunos escritores comentan: “se calcula que por aquél tiempo 1960 la población de las colonias del vaso de Texcoco era de unos cien mil habitantes”⁴⁹

⁴⁸ VII Censo General de Población y Vivienda, 1950, Municipio de Chimalhuacán

⁴⁹ Martínez Garibaldi Leoncio, Nezahualcóyotl: ni bomba, ni Hotel, 1986, pag. 37.

El investigador Robert Ferras en su libro, Ciudad Nezahualcóyotl: “un barrio en vías de absorción por la ciudad de México, comenta: “contaba aproximadamente con 60,000 habitantes en 1960”

Las diversas opiniones de los intelectuales del momento fluctuaban entre 60,000 y 100,000 habitantes. En nuestro caso definimos por cálculos estadísticos el número de habitantes existentes en 1960, para reconstruir el proceso demográfico del municipio de Nezahualcóyotl, desde sus inicios en 1950 hasta el año de 1970, a partir de donde ya se cuenta con un dato oficial y serio.

La población de las colonias del vaso de Texcoco al igual que en 1950 para 1960 también fue censada junto con la del municipio de Chimalhuacán, pero el censo de este año presentó su información en forma diferente con respecto al censo de 1950, y ya no fue posible tomar directamente del censo el dato poblacional de las colonias. Para obtener el número de habitantes de las colonias para 1960, tendremos que separarlas de la población de Chimalhuacán. Por lo tanto y en primer lugar la pregunta que se plantea es ¿cómo vamos a separar la población de las colonias del vaso de Texcoco de la propia del municipio de Chimalhuacán, para este año de 1960?

Separemos el número de habitantes de las colonias del vaso de Texcoco, de la población del municipio de Chimalhuacán para el año de 1960, haciendo un análisis demográfico de Chimalhuacán desde el año de 1930 hasta el año de 1970. Porque descubrimos que para el año de 1960 en Chimalhuacán hay un salto demográfico inusual (cuadro No. 13) y estamos seguros de que esta población que incrementa espectacularmente el dato poblacional de 1960, no corresponde a la dinámica natural de este municipio, sino que más bien este crecimiento inusual corresponde al nuevo asentamiento que estaba creciendo en sus jurisdicciones, llamado las colonias del vaso de Texcoco y el cual se convertiría en el municipio de Nezahualcóyotl.

Porque decimos que para el año de 1960 el crecimiento demográfico de Chimalhuacán fue inusual.

Para 1930 se contaron 6,213 habitantes
En 1940 se contaron 7,399 habitantes
En 1950 se contaron 13,004 habitantes
En 1960 se contaron 76,740 habitantes
En 1970 se contaron 19,946 habitantes (Cuadro No. 13)

Si analizamos la información nos damos cuenta que la población va creciendo con tasas anuales de 1.76% en el periodo de 1930-1940, 2.43% para 1940-1950, pero para el periodo de 1950 -1960 se dispara hasta una tasa anual de crecimiento del 19.4%, situación que podríamos tomar como una explosión demográfica, pero ¿que pensaríamos? si para el próximo periodo de 1960-1970 la tasa anual de crecimiento, decreciera tan drásticamente hasta -12.6%, nos preguntaríamos ¿hacia donde se fue la población?, ¿Por qué decreció tan abruptamente?, estamos hablando de 56 794 habitantes que desaparecieron en diez años.

Tal vez estos datos en población relativa no nos diga mucho, pero si lo planteamos en población absoluta tendremos que: de 1950 a 1960 el incremento poblacional fue de 13,004 personas hasta 76,740 habitantes, estos son 63,736 habitantes más. Ahora si tomamos en cuenta que para 1970 el municipio de Chimalhuacán según el IX Censo reportó 19,946 personas, nos volveríamos a preguntar ¿hacia dónde se fueron 56,794 personas que faltan? Además de considerar que la tendencia de crecimiento de la población era positivo, entonces ¿por qué decreció tan abruptamente?

Las respuestas a estas preguntas son sencillas, esta población que incrementó el dato demográfico de Chimalhuacán en 1960 era la población de las Colonias del Ex-vaso de Texcoco que al erigirse como municipio el 1º de Enero de 1964, el Censo de 1970 ya contó como de Nezahualcóyotl.

Por lo tanto analizaremos la historia demográfica de Chimalhuacán desde 1930 hasta 1970 y omitiremos el dato del año de 1960, entonces obtendremos la tasa anual de crecimiento del periodo 1950-1970 y proyectaremos la población de 1950 hasta el

año de 1960, reconstruyendo la historia demográfica de Chimalhuacán y así nos acercaremos más a la realidad demográfica de este municipio.

Por lo tanto al definir la población aproximada de Chimalhuacán para el año de 1960, los habitantes que sobren del dato obtenido serán los que poblaban las colonias del vaso de Texcoco(Nezahualcóyotl), para este mismo año, y así obtendremos el dato poblacional para 1960 con métodos matemáticos tanto para Chimalhuacán como para Nezahualcóyotl.

Entonces vamos a calcular la tasa anual de crecimiento del periodo de 1950–1970, porque estos son los dos momentos en que pudimos captar con objetividad a la población del municipio de Chimalhuacán.

La tasa anual de crecimiento (TAC) de este periodo fue de 3.83%, por lo tanto utilizaremos este indicador de 1.03829954 para proyectar la población desglosada de Chimalhuacán correspondiente al año de 1950 (9,406 hab.), hasta el año de 1960, y obtener así la población correspondiente al mencionado año, que según nuestros cálculos fue de 13,697 habitantes (ver cuadro No. 14) Ahora el dato censal para 1960 de Chimalhuacán fue de 76,740 habitantes, esto quiere decir que si a este número le restamos las 13,697 personas que nosotros calculamos para Chimalhuacán el resto es la población de las colonias del vaso de Texcoco para este mismo año son 63,043 habitantes.

¿Porqué utilizar la tasa anual del periodo de 1950-1970 (3.83%)?

La respuesta es la siguiente: estos son los dos momentos censales donde se pudo captar objetivamente el número real de la población de Chimalhuacán, sin la presencia de la población de las colonias; en 1950 se pudo obtener el dato real de población al restarle el número de habitantes de las colonias; se obtuvieron 9,406 habitantes. Por otro lado en el año de 1970 el municipio de Chimalhuacán ya se había dividido en el recién creado Nezahualcóyotl y se contaron 19,946 habitantes. Ahora si insertamos el dato de 13,697 habitantes que calculamos para el año de 1960 de Chimalhuacán, dentro de la serie estadística censal obtenida cada diez años de 1930 al

2000, nos daremos cuenta que la dinámica demográfica adquiere coherencia y el va acorde con la tendencia y las tasas anuales de crecimiento de la población con respecto a los periodos anteriores y posteriores al año de 1960. (Ver Cuadro No. 14 y 15)

Así, después de un breve análisis demográfico del municipio de Chimalhuacán logramos separarle la población de las colonias para el año de 1960, dato que nos ayudó a reconstruir la dinámica demográfica del asentamiento humano que en el periodo de 1950-1960 se le conoció como “las colonias del vaso de Texcoco” y que hoy es el municipio de Nezahualcóyotl.

En resumen, la población estimada para las colonias en 1960 fue de 63,043 habitantes, dato que de alguna manera coincide con las estimaciones de algunos de otros autores intelectuales. A continuación presentamos algunos cuadros con los datos demográficos obtenidos por los censos del municipio de Chimalhuacán y otro con los datos ya reconstruidos por nosotros, para ejemplificar como fue el desarrollo demográfico de Chimalhuacán sin la presencia de las colonias del vaso de Texcoco, creemos que de esta forma tiene un desarrollo más uniforme, sobre todo sin ese salto tan espectacular que se observa de 1950 a 1960, donde el crecimiento poblacional se dispara de 13,004 hasta 76,740 habitantes en sólo diez años; pero nosotros estamos convencidos que este fenómeno no es por su propia dinámica sino por la explosión demográfica del nuevo asentamiento humano de las colonias del vaso de Texcoco.

En resumen, con esta metodología aportamos los datos para las décadas de 1950 y 1960, tanto para el municipio de Chimalhuacán como para el de Nezahualcóyotl, información que nos permitirá completar la serie estadística de datos demográficos del asentamiento humano de las colonias del vaso de Texcoco-Nezahualcóyotl, desde sus primeros días en 1950 hasta el año de 1970 (ver cuadro No. 17). Con los datos posteriores hasta el año 2000 no tenemos ningún problema ya que en lo sucesivo los censos nos aportaran esta información.

CUADRO No. 13

MUNICIPIO DE CHIMALHUACÁN HISTORIA DEMOGRÁFICA 1930-2000		
AÑO	POBLACION TOTAL	FUENTE
1930	6,213	V Censo General de Población y Vivienda
1940	7,399	VI Censo General de Población y Vivienda
1950	13,004	VII Censo General de Población y Vivienda
1960	76,740	VIII Censo General de Población y Vivienda
1970	19,946	IX Censo General de Población y Vivienda
1980	61,816	X Censo General de Población y Vivienda
1990	242,317	XI Censo General de Población y Vivienda
1995	411,890	I Conteo de Población y Vivienda
2000	490,245	XII Censo General de Población y Vivienda del 2000, INEGI

CUADRO No. 14

MUNICIPIO DE CHIMALHUACÁN DINÁMICA DEMOGRÁFICA RECONSTRUIDA 1930-2000		
AÑO	POBLACION TOTAL	FUENTE
1930	6213	V Censo General de Población y Vivienda
1940	7399	VI Censo General de Población y Vivienda
1950	9406	VII Censo General de Población y Vivienda*
1960	13697	Dato inducido con medios matemáticos por el autor**
1970	19946	IX Censo General de Población y Vivienda
1980	61816	X Censo General de Población y Vivienda
1990	242317	XI Censo General de Población y Vivienda INEGI
1995	411890	I Conteo de Población y Vivienda INEGI
2000	490,245	XII Censo General de Población y Vivienda INEGI

*Población desglosada por el autor del VII Censo General de Población y Vivienda de 1950
 **Dato calculado con la Formula del interés compuesto

CUADRO No. 15

**MUNICIPIO DE CHIMALHUACÁN
DINÁMICA DEMOGRÁFICA RECONSTRUIDA
TASAS ANUALES DE CRECIMIENTO 1930-2000**

PERIODO	TAC%
1930-1940	1.76
1940- 1950	2.43
1950-1960	3.83
1960-1970	3.83
1970-1980	11.98
1980-1990	14.64
1990-1995	11.19
1995-2000	3.54

Fuente: Datos calculados por el autor con base en la información de cuadro No. 14 y con la fórmula del interés compuesto.

CUADRO No. 16

**MUNICIPIO DE CHIMALHUACAN
DINAMICA DEMOGRAFICA RECONSTRUIDA
EN BASE A LA TAC DEL PERIODO 1950-1970**

AÑO	POBLACIÓN TOTAL ESTIMADA
1950	9 406
1951	9 766
1952	10 140
1953	10 529
1954	10 932
1955	11 351
1956	11 785
1957	12 237
1958	12 705
1959	13 192
1960	13 697
1961	14 222
1962	14 766
1963	15 332
1964	15 919
1965	16 529
1966	17 162
1967	17 819
1968	18 502
1969	19 210
1970	19 946

NOTA: La población estimada por el autor se calculó con la tasa anual de crecimiento (TAC) del período 1950 – 1970 de 3.83%, el indicador utilizado para proyectar la población del periodo de 1950 a 1970 fue 1.038299254

Fuente: Dato extraído VII Censo General de Población y Vivienda sin la población de las colonias IX Censo General de Población y Vivienda 1970

**MUNICIPIO DE NEZAHUALCOYOTL
DINAMICA DEMOGRAFICA RECONSTRUIDA
1950-1970**

AÑO	POBLACIÓN TOTAL HABITANTES	FUENTE
1950	3 598*	Información extraída del VII Censo general de Pob. y Viv. 1950 del Municipio de Chimalhuacán
1951	4 791*	Población estimada por el autor
1952	6 379*	Población estimada por el autor
1953	8 494*	Población estimada por el autor
1954	11 311*	Población estimada por el autor
1955	15 061*	Población estimada por el autor
1956	20 054*	Población estimada por el autor
1957	26 703*	Población estimada por el autor
1958	35 557*	Población estimada por el autor
1959	47 346*	Población estimada por el autor
1960	63 043	Dato calculado por medios matemáticos en base a los datos del Censo General de Pob. y Viv. Mpio de Chimalhuacán de 1950
1961	78 713**	Población estimada por el autor
1962	98 279**	Población estimada por el autor
1963	122 708**	Población estimada por el autor
1964	153 209**	Población estimada por el autor
1965	191 291**	Población estimada por el autor
1966	238 840**	Población estimada por el autor
1967	298 208**	Población estimada por el autor
1968	372 332**	Población estimada por el autor
1969	464 882**	Población estimada por el autor
1970	580 436	IX Censo General de Población y Vivienda DE 1970

* Dato estimado por el autor en base a la TAC de 33.15% del período 1950 – 1960, la población de 1950 se proyectó con el indicador de 1.331550283

** Dato estimado por el autor en base a la TAC del período de 1960 – 1970 del 24.85%, la población de 1960 se proyectó con el indicador de 1.248566697

CUADRO No. 18

**MUNICIPIO DE NEZAHUALCOYOTL
POBLACIÓN 1950-1970**

AÑO	POBLACIÓN TOTAL HABITANTES	FUENTE
1950	3 598*	VII Censo de Población y Vivienda 1950 del Municipio de Chimalhuacán
1960	63 043	Dato estimado por el autor
1970	580 436	IX Censo General de Población y Vivienda 1970

**Dato extraído del Censo de Población y Vivienda de 1950 del municipio de Chimalhuacán donde se tomaron en cuenta cinco colonias: Juárez Pantitlán, México, estado de México, Tamaulipas y Vicente Villada.*

CUADRO No. 19

**MUNICIPIO DE NEZAHUALCOYOTL
TASA ANUAL DE CRECIMIENTO**

PERIODO	TAC	INDICADOR PARA LAS PROYECCIONES DE POBLACIÓN DEL PERIODO
1950 – 1960	33.15	1.331550283
1960 – 1970	24.85	1.248566697

** Las tasas anuales de crecimiento se calcularon en base a la información demográfica del cuadro No. 16.*

A continuación mostraremos el cuadro número veinte donde presentaremos los indicadores de este periodo en forma más didáctica para nuestros lectores.

CUADRO No. 20

INDICADORES DEMOGRÁFICOS PERIODO 1950-1960 NEZAHUALCOYOTL, MÉX.				
POBLACION 1950 (Habitantes)	POBLACION 1960 (Habitantes)	TAC DEL PERIODO %	INCREMENTO DIARIO PROMEDIO DURANTE EL PERIODO (Habitantes)	INDICE GEOMÉTRICO
3 598	63 043	33.16	16.286	16.52
<i>Fuente: estos datos fueron calculados y extraídos por el autor en base a el VII y IX censos de población y vivienda de 1950 y 1970 del INEGI</i>				

Análisis demográfico colonias del ex-vaso de Texcoco-Nezahualcóyotl 1960-1970

Durante este periodo sobresale el hecho de la erección del nuevo municipio de Nezahualcóyotl, así es que las colonias del ex-vaso de Texcoco se convirtieron el 23 de abril de 1963 en el municipio de Nezahualcóyotl, que con todas sus carencias, llenaba de orgullo a sus habitantes, quienes sabían que esta decisión política era el producto de su lucha social y esta situación los ponía en una mejor posición para enfrentar el por venir y aspirar a tiempos mejores.

Sería a partir del 1º de enero de 1964 cuando entraría en vigor el decreto número 32 y comenzaría la vida municipal para el recién bautizado Nezahualcóyotl, el cual estaba ya considerado oficialmente como un municipio autónomo con respecto al de Chimalhuacán, este evento es importante por que para el año de 1970 el IX Censo General de Población y Vivienda registro por vez primera el número de habitantes de este municipio y oficialmente comenzó a vivir demográficamente hablando y apareció incrustada su geografía dentro del Estado de México.

580 436 personas fueron censadas en 1970, por lo tanto, si en 1960 contamos 63,043 habitantes, la tasa anual de crecimiento para el periodo fue del 24.85%, esto es que en promedio 141.75 personas se incrementaban diariamente a la población del municipio y el índice geométrico nos indica que la población inicial se incremento 8.2 veces durante este periodo.

Estos indicadores nos muestran la tremenda explosión demográfica que vivía el municipio, producto de la natalidad y las corrientes migratorias. (Cuadro No. 21)

CUADRO No. 21

INDICADORES DEMOGRÁFICOS PERIODO 1960-1970 NEZAHUALCOYOTL				
POBLACION 1960 (Habitantes)	POBLACION 1970 (Habitantes)	TAC DEL PERIODO %	INCREMENTO DIARIO PROMEDIO DURANTE EL PERIODO (Habitantes)	INDICE GEOMÉTRICO
63 043	580 436	24.85	141.75	8.2
<i>Fuente: IX censo general de población y vivienda de 1970 INEGI. Los indicadores fueron calculados por el autor</i>				

De estos 580 436 habitantes; 285 358 fueron mujeres y 295 078 hombres, esto quiere decir que hubo 9720 hombres más que mujeres ó representado con el índice de masculinidad, podemos decir que había 1.034 hombres por cada mujer, al momento del censo en 1970. El grupo quinquenal más numeroso en 1970 fue el de 0 – 4 años representando el 20.29% del total de la población (117 797 habitantes), lo cual nos indica las tasas altísimas de natalidad prevalecientes en aquellos años.

Para conocer la estructura de la población que en 1970 conformaba al municipio de Nezahualcóyotl, revisaremos a los diferentes grupos de edad que el censo registró. Estos grupos son quinquenales y están formados por personas de diferentes edades, por ejemplo el primer grupo esta conformado por todos los niños de: cero años, de un año, de dos, tres y cuatro años y se le representa como el grupo de edad de 0-4 años, los demás grupos están formados similarmente y así tenemos los siguientes grupos, que a criterio de los demógrafos quedan así:

0-4	25-29	50-54	75-79
5-9	30-34	55-59	80-84
10-14	35-39	60-64	85 y más
15-19	40-44	65-69	
20-24	45-49	70-74	

A continuación presentamos el cuadro número 22 donde podemos apreciar con más claridad a estos grupos por edades y sexo.

CUADRO No. 22

POBLACION POR GRUPOS DE EDADES Y SEXO NEZAHUALCÓYOTL 1970				
GRUPO QUINQUENAL DE EDAD	HOMBRES Y MUJERES	HOMBRES	MUJERES	%
NEZAHUALCOYOTL	580 436	295 078	285 358	100
0-4	117 797	60 023	57 774	20.29
5-9	104 235	53 771	50 464	17.96
10-14	75 597	38 698	36 899	13.02
15-19	54 838	27 270	27 568	9.45
20-24	48 526	23 498	25 028	8.36
25-29	42 757	21387	21 370	7.37
30-34	35 393	18 252	17 141	6.10
35-39	31 971	16 860	15 111	5.51
40-44	21 337	11 250	10 087	3.68
45-49	15 757	8 499	7 258	2.71
50-54	9 588	4 888	4 700	1.65
55-59	7 460	3 791	3 669	1.28
60-64	5 617	2 168	2 999	0.97
65-69	3 933	1 784	2 149	0.68
70-74	2 599	1 238	1 361	0.45
75-79	1 152	497	655	0.20
80-84	899	373	526	0.15
85 y más	980	381	599	0.17
<i>* Fuente: IX Censo General de Población y Vivienda 1970. INEGI</i>				

Los cuadros anteriores son muy importantes ya que por medio de su análisis podemos saber cuantas personas había en aquel momento censal y darnos una idea de las necesidades que tenían y como es sabido por nosotros, carecían casi por completo de todos los servicios esenciales como: salud, agua potable, vivienda digna, pavimento, drenaje, alumbrado público y privado, transporte, fuentes de empleo, etc.

Es importante aclarar que efectivamente en un inicio esta comunidad carecía de todo, pero gracias al esfuerzo de sus habitantes, inicialmente y después con el apoyo del gobierno poco a poco se fueron dotando estos servicios.

Para el análisis demográfico por grupos de edad y sexo, hemos formado cinco grandes grupos por edad, agrupando según nuestro criterio las edades que tendrían necesidades más o menos similares, ya que consideramos que según la edad son los intereses y las necesidades de alimentación, especialidades médicas, tipo de escuela, áreas recreativas y deportivas, vivienda, empleo, transporte, vías de comunicación, instituciones religiosas, de impartición de justicia, asilos, guarderías, etc.

Así formamos 5 grandes grupos por edades y obtuvimos:

Edad (años)	Categoría
0-9	Niños
10-19	Adolescentes
20-34	Jóvenes
35-49	Jóvenes maduros
50 y más	Vejez

Ya nos dimos cuenta que la población de Nezahualcóyotl para el momento censal de 1970 fue predominantemente joven, donde el grupo de 0-9 años fue el más numeroso con 38.25%, el de adolescentes representó el 22.47%, esto quiere decir que el 60.72% fueron personas menores de 19 años, niños y adolescentes de cero a 19 años de edad. El 21.83% fueron jóvenes de 20 a 34 años, el 11.9% jóvenes maduros de 35 a 49 años y el resto de la población la agrupamos en un solo grupo de 50 años y más, y fueron el 5.55% del total de la población.

Aunque sabemos que los niños de 10 años no son aún adolescentes, los tuvimos que incluir en este grupo de los adolescentes debido a que así presenta la información el censo, en el grupo de edad de 10-14 años y no los podemos separar de este grupo.

Por último presentamos el cuadro número 23 para mostrar a los cinco grandes grupos para el año de 1970.

CUADRO No. 23

GRANDES GRUPOS DE POBLACION NEZAHUALCÓYOTL 1970			
GRANDES GRUPOS	POBLACION ABSOLUTA (Habitantes)	POBLACIÓN RELATIVA (%)	CATEGORIA
0-9	222 032	38.25	NIÑOS
10-19	130 435	22.47	ADOLESCENTES
20-34	126 676	21.83	JOVENES
35-49	69 065	11.9	JOVENES MADUROS
50 y Más	32 228	5.55	VEJEZ
TOTAL	580 436	100	
Fuente: IX Censo General de Población y Vivienda de 1970.			
La población relativa y la agrupación de los grandes grupos fueron realizadas por el autor.			

Análisis demográfico del municipio de Nezahualcóyotl 1970-1980.

En el año de 1970 la población municipal fue de 580 436 habitantes y para el año de 1980 esta se duplico aumentado hasta 1,341 230 personas, esto es una tasa anual de crecimiento del 8.74%, que en números más comprensibles quiere decir que 208 personas se incrementaban diariamente a la población del municipio durante los diez años de este periodo demográfico en estudio.

Este crecimiento poblacional lo podemos calificar como muy elevado, de hecho fue el periodo de crecimiento más elevado en la historia del municipio y lo podemos clasificar como el periodo en que más habitantes se incrementaron diariamente al municipio. El índice geométrico nos muestra que la población inicial se incremento 1.3 veces durante el periodo.

CUADRO No. 24

INDICADORES DEMOGRÁFICOS PERIODO 1970-1980 NEZAHUALCOYOTL				
1970 (Habitantes)	1980 (Habitantes)	TAC DEL PERIODO %	INCREMENTO DIARIO PROMEDIO DEL PERIODO (Habitantes)	INDICE GEOMÉTRICO
580 436	1 341 230	8.74	208	1.3
Fuente: Censos Generales de Población y Vivienda 1970 – 1980 INEGI.				

Habían en el municipio 666 106 hombres y 675 124 mujeres, evidentemente por primera vez detectamos que las mujeres superan en número a los hombres por 9,018 mujeres, esto es que había 0.98 hombres por cada mujer.

En 1980 el grupo quinquenal de edad más numeroso según el censo fue el de 5-9 años con un porcentaje del 16.55% (221 951 habitantes) del total de la población.

Según el análisis del cuadro de los grandes grupos de población, donde el grupo mayoritario continuó siendo el de los niños (0-9 años) con 423 247 niños (31.56%), nos indica una fuerte actividad en la natalidad. Continuamos con el grupo de los adolescentes (10-19 años) con 343 449 personas (26.61%), esto quiere decir que más de la mitad de la población del municipio eran de cero a 19 años (57.17%), el grupo de los jóvenes (20-34 años) tienen una fuerte presencia con 322 534 habitantes (24.05%). Los jóvenes maduros fueron 162 478 personas (12.11%) y el grupo denominado de la vejez (50 años y más) se contaron 89,522 individuos (6.67%).

CUADRO No. 25

GRANDES GRUPOS DE POBLACION NEZAHUALCÓYOTL 1980			
GRANDES GRUPOS	POBLACION ABSOLUTA (Habitantes)	POBLACIÓN RELATIVA (%)	CATEGORIA
0-9	423 247	31.56	NIÑOS
10-19	343 449	25.61	ADOLESCENTES
20-34	322 534	24.05	JOVENES
35-49	162 478	12.11	JOVENES MADUROS
50 y Más	89 522	6.67	VEJEZ
TOTAL	1 341 230	100	TOTAL
Fuente: X Censo General de Población y Vivienda de 1980. INEGI			

En resumen observamos una población predominantemente joven donde el 81.22% del total eran menores de 34 años. Para complementar este análisis diremos que el grupo quinquenal más numeroso fue el de 5 a 9 años con el 16.55 % de la población total (221 951 habitantes).

CUADRO No. 26

POBLACION POR GRUPOS DE EDADES Y SEXO NEZAHUALCÓYOTL 1980				
GRUPO QUINQUENAL DE EDAD	HOMBRES Y MUJERES	HOMBRES	MUJERES	POBLACION RELATIVA (%)
0-4	201 296	101 013	100 283	15.00
5-9	221 951	111 277	110 674	16.55
10-14	185 530	92 835	92 695	13.83
15-19	157 919	77 888	80 031	11.77
20-24	135 282	66 025	69 257	10.08
25-29	104 671	51 090	53 581	7.80
30-34	82 581	41 549	41 032	6.16
35-39	68 354	34 238	34 116	5.10
40-44	52 218	26 663	25 555	3.89
45-49	41 906	20 899	21 007	3.12
50-54	29 171	14 415	14 756	2.17
55-59	21 457	10 901	10 556	1.60
60-64	12 970	6 117	6 853	0.97
65-69	9 685	4 338	5 247	0.72
70-74	6 543	2 806	3 737	0.49
75-79	4 343	1 770	2 573	0.32
80-84	2 266	906	1 360	0.17
85-89	8 64	292	572	0.06
90-94	3 76	125	251	0.028
95-99	269	93	176	0.02
100 y más años	112	51	61	0.008
No Especificado	1 466	715	751	0.11
TOTALES	1 341 230	666 106	675 124	100

** Fuente: X Censo General de Población y Vivienda 1980. INEGI*

Como conclusión del análisis demográfico de esta primera etapa que comprendió los años de 1950 a 1980 podemos observar que fue una etapa de franco crecimiento demográfico, donde de 3,598 habitantes que había en 1950, se incrementaron hasta 1,341,230 personas para el año de 1980, esto representa 1,337,632 habitantes en 30 años, esto es más que las poblaciones totales que poseen algunos estados de la República en el año 2000, por ejemplo: Aguascalientes, Baja California Sur, Campeche, Colima, Nayarit, Quintana Roo y Tlaxcala.

SEGUNDA ETAPA DEMOGRÁFICA MUNICIPIO DE NEZAHUALCÓYOTL 1980-2000.

Análisis demográfico del periodo 1980-1990.

El análisis demográfico de Nezahualcóyotl lo dividimos en dos etapas en la primera que comprendió los años de 1950 a 1980, donde nos encontramos con el fenómeno de la explosión demográfica y se caracterizó por un espectacular crecimiento de la población y la segunda etapa la podemos definir como el decrecimiento porque después del año de 1980, hasta el 2000 la población del municipio decreció, las causas de este fenómeno las podemos encontrar en la migración.

En 1980 según el X censo general de población y vivienda del INEGI, Nezahualcóyotl contó con 1'341 230 habitantes, esto es la cúspide demográfica del municipio, el número más alto que alcanzaría al menos hasta el año 2000. Porque en 1990 el XI censo general de población y vivienda contó 1'256 115 habitantes, esto es 85,115 personas menos que en 1980.

¿Qué paso aquí?, ¿qué sucedió?, si estos fenómenos donde la población disminuye los encontramos en lugares que han sufrido la guerra, o en poblaciones donde la mortalidad es superior a la natalidad, como en algunos países europeos donde la población a envejecido. Pero este no es el caso de nuestro municipio, donde la población es predominantemente joven.

Como ya mencionamos anteriormente, la explicación al decrecimiento de la población en el municipio de Nezahualcóyotl después de 1980 y hasta el año 2000, la encontramos en la migración.

Nezahualcóyotl para el año de 1980 vivió su máximo demográfico y creemos que urbanística mente también, esto es, que la mayor parte de los terrenos se ocuparon y se saturó de viviendas, todo esto como consecuencia de la cercanía con el Distrito Federal. Los 1'341 230 habitantes se asentaron en aproximadamente 64 km², la total urbanización del municipio, el despegue socioeconómico de sus habitantes, atrajo la

atención de Banqueros, Restauranteros, centros comerciales como Aurrera, Comercial mexicana, Chedraui ó empresas como el Globo, Kentoky, Pizzerias de prestigio como Dominos, o Pizaza Hot, Bennedetis, Electra, Famsa, Grupo Rosend, Dormimundo, Gasolinerías, Cinemex, y la de otros muchos inversionistas que se fueron instalando en el municipio haciendo crecer la instalación de servicios, como consecuencia el precio del metro cuadrado de tierra o construido subió, las rentas también y Nezahualcóyotl comenzó a vivir su propio proceso de marginación y segregación, desplazando a la población de más bajos recursos hacia terrenos más accesibles de los municipios de Chimalhuacán, los Reyes la Paz e Iztapaluca. Es importante tomar en cuenta que en estos últimos 10 años de 1980 a 1990 la oferta de terrenos y casas habitación aumento visiblemente sobre todo en los municipios antes mencionados.

Por lo tanto podemos establecer que la falta de vivienda accesible para las nuevas parejas y el cambio del uso del suelo de habitacional a comercial y de servicios, la falta de empleos y la falta de oportunidades generan este flujo de emigrantes hacía otros municipios, otros estados del interior de la República y hacía Estados Unidos de Norteamérica, provocando la disminución de la población total.

Detectamos que algunas corrientes migratorias se dirigieron hacia colonias del municipio de Chimalhuacan donde las rentas y terrenos eran más accesibles, podemos comprobar lo anteriormente dicho, revisando la población total de Chimalhuacan, donde detectamos crecimientos acelerados de población, precisamente de 1980 hacia el 2000, el mismo fenómeno lo encontramos en Iztapaluca.

Siguiendo con el procedimiento de la etapa anterior continuaremos revisando y presentando los análisis demográficos parcialmente por décadas hasta llegar al año 2000, después haremos un resumen general de todo el proceso desde 1950 al año 2000.

Como indicamos anteriormente, en el año de 1980 y 1990 los censos de población y vivienda contaron 1,341,230 habitantes y 1,256,115 personas respectivamente. Este periodo presento una tasa anual de crecimiento negativa para el periodo de -0.65%.

Esto quiere decir que esta población decreció 85 115 personas, durante el periodo en estudio, por lo tanto 23.32 habitantes salieron diariamente, en promedio del municipio.

El comportamiento de la población al momento censal de 1990, encontramos que en los grandes grupos de población que conformamos el más numerosos fue el de los jóvenes de 20 a 34 años con 356 449 habitantes (28.38%). El segundo lugar lo ocupó el grupo de los adolescentes con 308 622 habitantes (24.57%). El grupo de los niños (0-9 años), fue el tercer lugar con 289 215 habitantes (23.02%). Lo que nos indica que la población del municipio fue predominantemente joven y el 75.97% del total de la población eran menores de 34 años esto es 954 286 personas.

El grupo de los jóvenes maduros 173 460 personas lo representó el 13.81% del total de la población y las personas mayores de 50 años fueron 123 869 (9.86%).

Es importante señalar que 4500 personas aparecen en el censo como no indicada, ellos representan el 0.36% de la población total. Con el fin de hacer más didáctica esta información la presentamos en el cuadro número 27 a continuación:

CUADRO No. 27

INDICADORES DEMOGRÁFICOS PERIODO 1980-1990 NEZAHUALCOYOTL			
POBLACION 1980 (Habitantes)	POBLACION 1990 (Habitantes)	TAC DEL PERIODO %	DECREMENTO DIARIO PROMEDIO DEL PERIODO (Habitantes)
1 341 230	1 256 115	-0.65	23.32
<i>Fuente: X, XI Censos Generales de Población y Vivienda 1980 – 1990 INEGI, México</i>			

POBLACION POR GRANDES GRUPOS DE EDAD NEZAHUALCOYOTL 1990			
GRANDES GRUPOS	POBLACION ABSOLUTA (Habitantes)	POBLACION RELATIVA (%)	CATEGORIA
0-9	289 215	23.02	NIÑOS
10-19	308 622	24.57	ADOLESCENTES
20-34	356 449	28.38	JOVENES
35-49	173 460	13.81	JOVENES MADUROS
50 y más	123 869	9.86	VEJEZ
No indicada	4 500	0.36	NO INDICADA
Total	1 256 115	100	TOTAL
<i>Fuente: XI Censos General de Población y Vivienda 1990 INEGI, México</i>			

POBLACION POR GRUPOS QUINQUENALES DE EDAD NEZAHUALCOYOTL 1990		
GRUPO QUINQUENAL EDAD	POBLACION ABSOLUTA (Habitantes)	POBLACION RELATIVA %
Población Municipal	1 256 115	100
Menor de un año	29 579	2.36
1-4	117 478	9.35
5-9	142 158	11.32
10-14	144 229	11.48
15-19	164 393	13.09
20-24	149 029	11.86
25-29	118 062	9.40
30-34	89 358	7.11
35-39	71 245	5.67
40-44	55 140	4.39
45-49	47 075	3.75
50 y más	123 869	9.86
No indicada	4 500	0.36
<i>Fuente: XI Censo General de Población y Vivienda de 1990, INEGI, México</i>		

Análisis demográfico del municipio de Nezahualcóyotl 1990-1995.

Ya comentamos que en 1990 el XI Censo general de población y vivienda del INEGI, contó 1 256 115 habitantes y que en 1995 el primer conteo de población y vivienda registro 1 233 868 personas, esto significa que la tasa anual de crecimiento para este periodo de cinco años fue de -0.36%, esto es una tasa negativa que nos representa un decremento en la población, fenómeno que ya analizamos en el periodo pasado de 1980 – 1990 y expusimos sus causas, que para este periodo son las mismas; la población emigra en busca de vivienda, empleo, por la inseguridad y en suma buscando una mejor calidad de vida.

Esta tasa de -0.36% representa que en este periodo de 1990 – 1995 la población disminuyo 22 247 habitantes en 5 años, 4 429 en un año y 12.2 personas al día. (Ver Cuadro No. 30)

CUADRO No. 30

INDICADORES DEMOGRÁFICOS DE NEZAHUALCOYOTL PERIODO 1990-1995.			
1990	1995	TAC DEL PERIODO %	DECREMENTO DIARIO PROMEDIO DEL PERIODO (habitantes)
1 256 115 *	1 233 868 **	-0.36	12.2
Fuente: * XI Censo General de Población y Vivienda de 1990 INEGI. ** I Conteo de Población y Vivienda de 1995, INEGI.			

Recordaremos que para la mejor comprensión de este análisis demográfico unimos grupos de edad, con edades y necesidades similares con el fin de estudiar su comportamiento demográfico a través de la historia demográfica de este municipio y así tenemos que de los grandes grupos de edad el más numeroso en 1995 fue el de 20 a 34 años con 382 253 habitantes y represento el 30.98% del total de la población.

El segundo lugar lo ocuparon los niños de 0-9 años con 259 864 personas (21.06%), el tercer lugar lo ocuparon los adolescentes con 250 753 habitantes (20.32%), esto quiere decir que la población del municipio continua siendo

primordialmente joven y 892 870 son menores de 34 años de edad (72.36%). El grupo de jóvenes maduros aumento con respecto al año de 1990 y paso del 13.81% al 15.73%, de igual manera el grupo de 50 años y más paso del 9.86% en 1990 al 11.75% en 1995.

En resumen se observa una leve disminución de la población menor de 19 años, esto es en lo que respecta a niños y adolescentes, pero también detectamos un ligero incremento en los grupos de jóvenes de 20 a 34 años y los jóvenes maduros comprendidos entre los 35 y 49 años, la misma situación la detectamos para el gran grupo de 50 años y más con respecto al censo de 1990.

A continuación presentamos el cuadro de grupos quinquenales de edad y el de grandes grupos de edad del año de 1995 para la mejor explicación de este inciso.

CUADRO No. 31

POBLACION POR GRUPOS QUIQUENALES DE EDAD NEZAHUALCOYOTL 1995		
GRUPO QUIQUENAL DE EDAD	POBLACION ABSOLUTA (Habitantes)	POBLACIÓN RELATIVA %
Población Municipal	1 233 868	100
Menor de un año	24 926	2.0
1-4	108 621	8.80
5-9	126 317	10.24
10-14	120 086	9.73
15-19	130 667	10.59
20-24	153 922	12.48
25-29	127 915	10.37
30-34	100 416	8.14
35-39	81 480	6.61
40-44	61 280	4.97
45-49	51 310	4.16
50 y más	144 310	11.75
No indicada	1 964	0.16
Fuente: I Conteo de Población y Vivienda de 1995, INEGI.		

CUADRO No. 32

POBLACION POR GRANDES GRUPOS DE EDAD NEZAHUALCOYOTL 1990			
GRANDES GRUPOS	POBLACION ABSOLUTA (Habitantes)	POBLACION RELATIVA (%)	CATEGORIA
0-9	289 215	23.02	Niños
10-19	308 622	24.57	Adolescentes
20-34	356 449	28.38	Jóvenes
35-49	173 460	13.81	Jóvenes maduros
50 y más	123 869	9.86	Vejez
No indicada	4 500	0.36	No indicada
TOTAL	1 256 115	100	TOTAL

Fuente: XI Censo General de Población y Vivienda de 1990 INEGI.

CUADRO No. 33

POBLACION POR GRANDES GRUPOS DE EDAD NEZAHUALCOYOTL 1995			
GRANDES GRUPOS	POBLACION ABSOLUTA (Habitantes)	POBLACION RELATIVA (%)	CATEGORIA
0-9	259 864		Niños
10-19	250 753		Adolescentes
20-34	382 253		Jóvenes
35-49	194 070		Jóvenes maduros
50 y más	144 964		Vejez
No indicada	1 964		No indicada
TOTAL	1 233 868	100	TOTAL

Fuente: I Conteo de Población y Vivienda de 1995, INEGI.

Análisis demográfico del municipio de Nezahualcóyotl 1995-2000.

Para este periodo de 1995-2000, la tendencia demográfica de disminución de la población del periodo pasado continuó porque en el año 2000, el XII censo de población y vivienda registro 1 225 972 habitantes y si recordamos que en 1995 fueron contados 1 233 868 personas, encontramos una tasa anual de crecimiento (Tac) negativa de -0.13%. esto quiere decir que 7896 personas se restaron a la población inicial de 1995 durante todo este periodo, también quiere decir que en promedio 4.3 personas salieron diariamente del municipio durante estos 5 años que estamos estudiando.

CUADRO No. 34

INDICADORES DEMOGRAFICOS NEZAHUALCOYOTL 1995-2000			
1995 (Habitantes)	2000 (Habitantes)	TAC DEL PERIODO %	DECREMENTO DIARIO PROMEDIO DEL PERIODO (Habitantes)
1 233 868	1 225 972	-0.13	4.33
<i>Fuente: XI y XII Censo General de Población y Vivienda 2000, INEGI, México</i>			

Es importante mencionar que para el año 2000 se censaron 630 387 mujeres y 595 585 hombres, esto es 94 hombres por cada 100 mujeres. Hubo entonces 34 802 mujeres más que hombres en el municipio.

Para el año 2000 el grupo quinquenal más numeroso fue el de los jóvenes de 25 a 29 años con 126 102 personas (10.29%).

Agrupando a la población tenemos los grandes grupos de edad con los jóvenes a la cabeza, ellos representaron el 28.87% (353 892 habitantes) del total de la población ocupando el primer lugar por su número, seguido por el grupo de los niños de 0-9 años con el 19.82% (242 981 niños), y 18.45% (225 240 habitantes) de los adolescentes. Esto quiere decir que la población del municipio de Nezahualcóyotl es

predominantemente joven por que el 67.14% es menor de 34 años. Es importante señalar que el grupo de los jóvenes maduros así como de los mayores de 50 años han registrado aumentos y su tendencia es definitivamente a la alza.

El grupo de los jóvenes maduros de 35 a 49 años representaron el 15.73% en 1995 pero para el año 2000 representaron el 16.74%. La misma tendencia observamos en el grupo de mayores de 50 años porque en 1995 representaron el 11.75% pero para el año 2000 representaron el 13.48% del total de la población municipal.

CUADRO No. 35

POBLACION POR GRANDES GRUPOS DE EDAD NEZAHUALCOYOTL 2000			
GRANDES GRUPOS	POBALCION ABSOLUTA (Habitantes)	POBLACION RELATIVA %	CATEGORIA
0-9	242 981	19.82	Niños
10-19	226 240	18.45	Adolescentes
20-34	353 892	28.87	Jóvenes
35-49	205 282	16.74	Jóvenes Maduros
50 y más	165 248	13.48	Vejez
No indicada	32 329	2.64	-
TOTAL	1 225 972	100	Total

Fuente: XII Censo General de Población y Vivienda 2000, INEGI, México

POBLACION POR GRUPOS QUINQUENALES POR EDAD Y SEXO NEZAHUALCOYOTL 2000				
GRUPOS QUINQUENALES	POBLACION TOTAL	DISTRIBUCION SEGÚN SEXO		POBLACION RELATIVA %
		HOMBRES	MUJERES	
Nezahualcóyotl	1 225 972	595 585	630 387	100
0-4	119 965	60 879	59 086	9.79
5-9	123 016	62 245	60 771	10.03
10-14	112 212	56 488	55 724	9.15
15-19	114 028	56 184	57 844	9.30
20-24	123 372	59 454	63 918	10.06
25-29	126 102	60 386	65 716	10.29
30-34	104 418	50 166	54 252	8.52
35-39	85 610	40 853	44 757	6.98
40-44	67 227	31 805	35 422	5.48
45-49	52 445	24 153	28 292	4.28
50-54	45 963	21 629	24 334	3.75
55-59	35 148	16 608	18 540	2.87
60-64	30 269	14 285	15 984	2.47
65-69	21 985	10 222	11 763	1.79
70-74	14 235	6 487	7 748	1.16
75-79	9 215	4 227	4 988	0.75
80-84	4 327	1 757	2 570	0.35
85-90	2 501	972	1 529	0.21
90-94	971	360	611	0.08
95-99	507	174	333	0.04
100 y más	127	51	76	0.01
No especificado	32 329	16 200	16 129	2.64

Fuente: INEGI- XII Censo General de Población y Vivienda 2000

Para la conclusión de este inciso diremos que para este periodo de cinco años de 1995 al 2000 encontramos que la tendencia negativa de crecimiento de la población del municipio se conservó. Presenta una Tasa Anual de Crecimiento del -0.13%. Con respecto a los grandes grupos de población observamos que el grupo más numerosos fue el de los jóvenes de 20 a 34 años con un 28.87% del total de la población del 2000. se aprecia un ligero incremento en la población de más de 50 años con respecto a 1995.

La pirámide poblacional de Nezahualcóyotl del año 2000 es muy diferente a la que encontramos en 1970. Para el año de 1970 la base de la pirámide poblacional la ocupaba el grupo de 0-4 años porque era el grupo quinquenal de mayor presencia y se iba reduciendo paulatinamente hasta llegar a la cúspide donde encontramos a los habitantes de 85 años y más los cuales son el grupo minoritario del municipio con el 0.17%.

Pero para el año 2000 la estructura de la población se transformo y la forma piramidal que formaba la población al representar barras sobrepuestas a los diferentes grupos quinquenales ha cambiado y forman una columna casi de igual tamaño, los grupos de 0-4, 5-9, 15-19, 20-24 y 25-29 años, de ahí en adelante comienza a reducirse paulatinamente el tamaño de las barras con los demás grupos hasta que presenta un ensanchamiento en el grupo de 50 años y más (ver cuadro No. 41)

Esto quiere decir que la natalidad a disminuido, que los grupos menores de 34 años siguen siendo mayoría 67.13% del total de la población en el 2000 y 83.55 en 1970. otro elemento relevante es el grupo de 50 años y más que cada década tiene mayor presencia por ejemplo en 1970 representaba el 5.55% y para el año 2000 aumentó su presencia hasta 13.48% de la población total del municipio.

2.2 Síntesis demográfica del municipio de Nezahualcóyotl 1950-2000

La historia demográfica de Nezahualcóyotl se caracteriza por su incipiente origen a mediados de la década de los cuarentas y el rescate del dato poblacional para 1950 del VII censo general de Chimalhuacán, donde pertenecían políticamente las primeras colonias de lo que hoy es el municipio de Nezahualcóyotl, pero que inicialmente se les conoció como las “colonias del ex–vaso de Texcoco”, 3 598 habitantes reportamos para este año.

Como ya es de su conocimiento el dato poblacional para 1960 lo calculamos por medios matemáticos, tomando como base la población del municipio de Chimalhuacán reportada por el VIII censo general de población y vivienda de 1960 y en donde detectamos un crecimiento inusual y antinatural, situación que era provocada por el explosivo crecimiento de las colonias del ex–vaso de Texcoco, situación que comprobamos porque más tarde en el año de 1970, la población de Chimalhuacán cayo de 76 740 habitantes (1960), hasta 19 946 habitantes en 1970, el motivo fue la separación de la población de Nezahualcóyotl por la erección de este, de la población de Chimalhuacán, situación que registro el IX censo general de población y vivienda de 1970.

Así tenemos que el dato poblacional calculado por medios matemáticos para Nezahualcóyotl para el año de 1960 fue de 63 043 habitantes y 580 436 habitantes en 1970, que reportó el censo de 1970.

Desde el primer momento de la conformación de este asentamiento humano estuvo presente el fenómeno de la explosión demográfica, el cual duraría 30 años, de 1950 hasta 1980 cuando el crecimiento demográfico alcanzó su punto más alto y marcaría el parteaguas demográfico, ya que a partir de este año la tendencia de la población cambiaría de un crecimiento acelerado e incontrolable, con tasas anuales de crecimiento elevadísimas a un fenómeno aún más extraño para nosotros, como es la presencia de tasas negativas de crecimiento, y después de ver llegar oleadas enormes

de inmigrantes, experimentamos la salida de población del municipio hacia otros lugares del mismo Estado de México, además de otros estados del interior de la República y a los Estados Unidos de Norteamérica.

Tenemos que para 1980 el X censo general de población y vivienda reportó 1 341 230 habitantes, siendo el municipio más poblado del Estado de México y el más densamente poblado del país. Pero para 1990 el XI censo general de población y vivienda reportó 1 256 115 habitantes. El municipio conocido como Nezahualcóyotl experimentó su proceso de segregación, expulsando a la población de menos recursos económicos hacia su periferia, sobre terrenos más accesibles y económicos de los municipios de Chimalhuacán y Valle de Chalco, entre otros. Al mismo tiempo se formó otra corriente de emigrantes de mejor nivel económico, de población económicamente activa que por medio de su empleo lograron créditos hipotecarios y consiguieron una vivienda para su familia, estos en su mayoría se dirigieron a los municipios de Iztapalapa, Ecatepec, Valle de Chalco, Chimalhuacán y Texcoco, entre otros.

Además de otra corriente en busca de empleo hacia los Estados Unidos de Norteamérica, y por último mencionamos a aquellos que huyendo de la inseguridad, la violencia, los asaltos, los secuestros, la contaminación y el hacinamiento urbano, establecen la cuarta corriente migratoria de regreso hacia los estados del interior de la República Mexicana.

Estas corrientes migratorias dieron como resultado las caídas de las tasas anuales de crecimiento, se presentaron tasas de crecimiento negativas que representan disminución de habitantes, salida de población hacia otros lugares.

Es importante comentar la experiencia que vivió nuestro país con la implementación por parte del INEGI del primer conteo de población y vivienda que tuvo lugar en el año de 1995 y quien reportó para nuestro municipio 1 233 868 habitantes.

Para el año 2000 esta tendencia decreciente de la población se conservó y el XII censo general de población y vivienda reporto 1 225 972 habitantes. (INEGI)

En suma, esperamos que con este sencillo análisis demográfico del municipio de Nezahualcóyotl 1950-2000, deje en claro el génesis y la dinámica de la población y se logre el objetivo de explicar el proceso de crecimiento de este asentamiento humano, desde su nacimiento, de cero habitantes y como logro alcanzar la cifra de 1 225 972 habitantes en el año 2000.

Para efecto de mostrar la dinámica demográfica de Nezahualcóyotl presentamos varios cuadros estadísticos comparativos. Como el de Estadísticas Históricas de población, que nos muestra la evolución de la población nacional, la del Estado de México, el Distrito Federal, el municipio de Chimahuacán y Nezahualcóyotl, por décadas. También una síntesis demográfica de la población total del municipio de Nezahualcóyotl desde el inicio de este asentamiento humano en 1950, cuando se le conocía como las colonias del ex-vaso de Texcoco, hasta el año 2000. Este cuadro esta acompañado por una gráfica donde se representa la dinámica demográfica del municipio.

Concluimos esta serie de cuadros estadísticos con otro de población por grupos de edad, según grupos quinquenales, desde el año de 1970 hasta el año 2000, para apreciar la evolución de los diferentes grupos quinquenales de edad a través del tiempo y donde básicamente mencionaremos a manera de análisis que: los grupos quinquenales menores de 14 años alcanzaron sus máximos para el año de 1980 y para los años posteriores presentaron decrecimiento, van disminuyendo paulatinamente hasta el año 2000, donde se obtuvo el último dato demográfico. Es importante señalar que la dinámica de los grupos de 15 años y más actuaron diferente y se van incrementando cada década, esto querer decir que la población va envejeciendo paulatinamente, que la natalidad va disminuyendo y que el municipio tiene una población predominantemente joven donde el 67% del total de la población fue menor de 34 años para el 2000.

Nos encontramos entonces con una población predominantemente joven y dinámica que requiere servicios como educación, recreación, deporte, servicios médicos, vialidades, transporte, bibliotecas, cultura, entretenimiento, empleo, vivienda, becas, procuración de justicia, telefonía, programas apropiados de radio y televisión, entre otros tantos servicios. Ahí este el reto, corresponde a las autoridades crear estos satisfactores para brindarle a esta población una buena atención y servirle oportuna y eficazmente; esperamos que así sea.

Cuadro No. 37

ESTADISTICAS HISTORICAS DE POBLACION 1900-2000					
AÑO	MEXICO	ESTADO DE MEXICO	DISTRITO FEDERAL	CHIMALHUACAN	NEZAHUALCOYOTL
1900	13 607 272	934 463	541 516		
1910	15 160 369	898 510	720 753		
1921	14 334 780	884 617	906 063		
1930	16 552 722	990 112	1 229 576	6 213	
1940	19 652 552	1 146 034	1 757 530	7 399	
1950	25 791 017	1 392 623	3 050 442	13 004*	(3 598)
1960	34 923 129	1 897 851	4 870 876	76 790**	(580 043)
1970	48 225 238	3 833 185	6 874 165	19 946	580 436
1980	66 846 833	7 564 335	8 831 079	61 816	1 341 230
1990	81 249 645	9 815 795	8 235 744	242 317	1 256 115
1995	91 158 290	11 707 964	8 489 007	411 890	1 233 868
2000		13 096 686	8 591 309	490 772	1 225 972
<i>Fuente: II, III, IV, V, VI, VII, VIII, IX, X, XI, XII Censos Generales de Población y Vivienda de 1900, 1910, 1921, 1930, 1940, 1950, 1960, 1970, 1980, 1990 y 2000 INEGI, México. I Conteo de Población y Vivienda de 1995, INEGI, México.</i>					

* Aquí se encuentra incluida la población de las colonias del ex – vaso de Texcoco hoy municipio de Nezahualcóyotl y eran 3,598 habitantes para 1950

** Aquí se encuentra incluida la población de las colonias del ex – vaso de Texcoco hoy municipio de Nezahualcóyotl y eran 63,043 habitantes para 1960

CUADRO No. 38

DINAMICA DEL ASENTAMIENTO HUMANO DE LAS COLONIAS DEL VASO DE TEXCOCO-NEZAHUALCOYOTL		
AÑO	POBALCION TOTAL (Habitantes)	FUENTE
1950	3 598	VII Censo General de Población y Vivienda Municipio de Chimalhuacan (Dato extraído por el autor)
1960	63 043	Dato inducido por medios matemáticos por el autor
1970	580 436	IX Censo General de Población y Vivienda 1970
1980	1 341 230	X Censo General de Población y Vivienda 1980
1990	1 256 115	XI Censo General de Población y Vivienda 1990, INEGI
1995	1 233 868	I Conteo de Población y Vivienda 1995, INEGI
2000	1 225 972	XII Censo General de Población y Vivienda 2000, INEGI

CUADRO No. 39

TASAS ANUALES DE CRECIMIENTO DEL ASENTAMIENTO HUMANO DE LAS COLONIAS DEL VASO DE TEXCOCO-NEZAHUALCOYOTL				
PERIODO	TAC%	INCREMENTO DE HABITANTES		
		PERIODO	AÑO	DIA
1950-1960	33.16	59 445	5 945	16.29
1960-1970	24.86	517 393	51 739	148
1970-1980	8.74	760 794	76 079	208
1980-1990	-0.65	-85 115	-8 511	-23
1990-1995	-0.36	-22 247	-4 449	-12
1995-2000	-0.13	-7 896	-1 579	-4.33

Durante el periodo de 1980 a 1990, las tasas anuales de crecimiento sufrieron una drástica caída llegando a -0.65%, la población total de 1990 fue de 1'256,115 habitantes, según el XI Censo General de Población y Vivienda que realizó el INEGI. La tendencia negativa del crecimiento de la población continuó para el año de 1995, donde el Conteo de Población y Vivienda del INEGI encontró 1'233,838 habitantes y una tasa anual de crecimiento para el periodo de -0.36%, y en el año 2000 se contaron 1'225,972

habitantes con una Tac para el periodo de -0.13%, persistiendo esta tendencia de disminución de la población.

DINAMICA DEMOGRAFICA
COLONIAS DEL VASO DE TEXCOCO-MPIO DE NEZAHUALCOYOTL
1950-2000

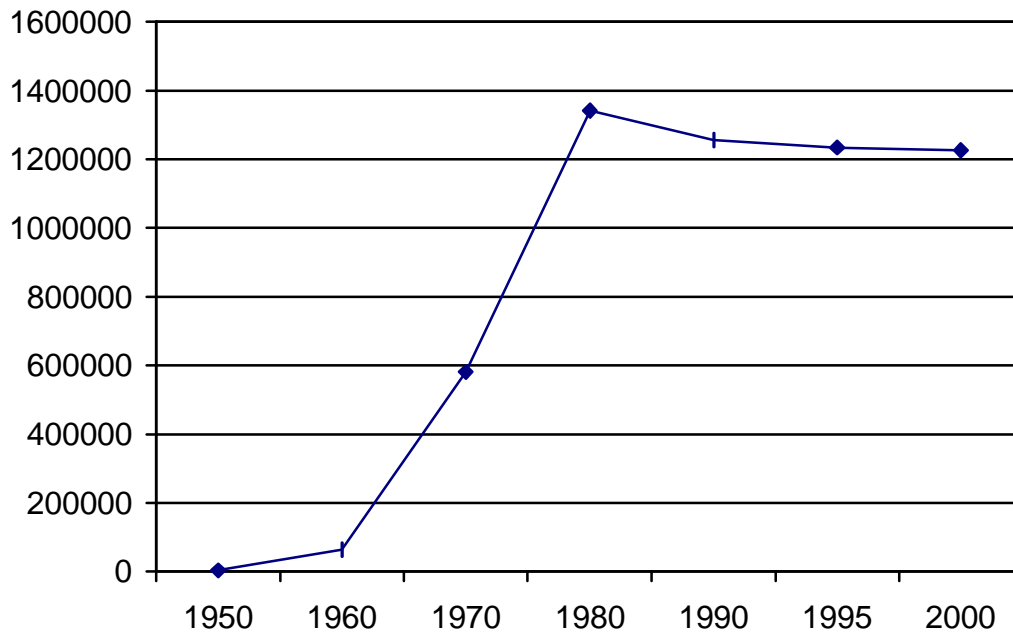

Cuadro No. 40

POBLACION POR GRUPOS DE EDAD SEGÚN GRUPOS QUINQUENALES 1970-2000					
RANGO	1970	1980	1990	1995	2000
Menor de un año	24 337	37 319	29 579	24 926	23 465
1-4	93 460	163 977	117 478	108 621	96 500
5-9	104 235	221 951	142 158	126 317	123 016
10-14	75 597	185 530	144 229	120 086	112 212
15-19	54 838	157 919	164 393	130 667	114 028
20-24	48 526	135 282	149 029	153 922	123 372
25-29	2 757	104 671	118 062	127 915	126 102
30-34	35 393	82 581	89 358	100 416	104 418
35-39	31 971	68 354	71 245	81 480	85 610
40-44	21 337	52 218	55 140	61 280	67 227
45-49	15 757	41 075	47 075	51 310	52 445
50 y más	32 228	88 056	123 869	144 964	165 248
No indicada		1 466	4 500	1 964	32 329
TOTAL.	580 436	1 341 230	1 256 115	1 233 868	1 225 972

*Fuente: IX, X, XI y XII censos generales de población y vivienda de 1970, 1980, 1990 y 2000
INEGI, México
conteo de población y vivienda de 1995, INEGI, México*

Cuadro No. 41

POBLACION PORCENTUAL DE LA POBLACIÓN POR GRUPOS QUINQUENALES DE EDAD 1970-2000 (Habitantes)					
RANGO	1970	1980	1990	1995	2000
Municipal	100%	100%	100%	100%	100%
Menor de un año	4.19	2.78	2.35	2.02	1.91
1-4	16.10	12.23	9.35	8.80	7.87
5-9	17.96	16.55	11.32	10.24	10.03
10-14	13.02	13.83	11.48	9.73	9.15
15-19	9.45	11.77	13.09	10.59	9.30
20-24	9.36	10.09	11.86	12.47	10.06
25-29	7.37	7.80	9.40	10.37	10.29
30-34	6.10	6.16	7.11	8.14	8.52
35-39	5.50	5.10	5.67	6.60	6.98
40-44	3.68	3.89	4.40	4.97	5.49
45-49	2.72	3.12	3.75	4.16	4.28
50 y más	5.55	6.57	9.86	11.75	13.48
No indicada		0.11	0.36	0.16	2.64

Fuente: Datos calculados por el autor en base a la información del cuadro No. 41

Para concluir comentaremos que la población de los grupos quinquenales de 0-4, 5-9, 10-14, 15-19, 20-24 y 25-29, disminuyeron en su número de habitantes, pero los grupos mayores de 30 años, se incrementaron ligeramente, al parecer esa es la tendencia que presenciamos en el futuro.

De esta forma presentamos esta síntesis demográfica del municipio de Nezahualcóyotl que abarcó desde el génesis de este asentamiento humano en 1950 hasta el año 2000.

Este análisis abarco 50 años de vida de este asentamiento, así como las causas que dieron lugar al origen y desarrollo demográfico de este municipio por demás singular.

2.2.1 Proyecciones de población del municipio de Nezahualcóyotl 2000-2005.

El hombre moderno siempre ha deseado predecir, con anticipación el número de habitantes de un lugar determinado. Este tipo de información es de mucha utilidad para los sectores público y privado, en actividades como la planeación, de donde se desprenden acciones preventivas para la satisfacción oportuna de los servicios como vivienda, empleo, programas de planificación familiar, servicios médicos, abasto, procuración de justicia, electricidad, educación, deporte, vías de comunicación, telefonía, etc. Las proyecciones de población son el instrumento por medio del cual podemos conocer en forma aproximada la población hacia el futuro, para este fin se utilizan varios métodos como son: los matemáticos y los socioeconómicos (de los componentes demográficos), entre los más conocidos.

En este inciso hablaremos de los métodos matemáticos; son procedimientos matemáticos que consisten en la determinación de funciones que relacionen el volumen poblacional con el tiempo calendario. Las funciones se establecen en base a los datos observados y a las hipótesis adoptadas sobre el crecimiento futuro de la población, además estos métodos manejan el total de a población, sin tomar en cuenta su estructura, por lo tanto, la proyección es sobre la población total.

Los métodos matemáticos están representados por las funciones: Aritmética, Logarítmica y Logística. Es importante mencionar que las proyecciones de población deben tener como base un previo análisis demográfico donde se debe estudiar y cuantificar el comportamiento de la población, se establecerá la tendencia del crecimiento poblacional y se revisará el entorno socioeconómico para crear la hipótesis que sustentará a la proyección de población.

El análisis demográfico de Nezahualcóyotl nos mostró que desde el primer momento, el crecimiento de la población fue explosivo, recordemos que de 3 598 hab. (1950), la población aumentó hasta 63 043 habitantes en 1960 y posteriormente se incrementó hasta 580 436 en 1970 y a 1'341 230 en 1980, momento en que se alcanzó el máximo número de habitantes de la Historia Municipal. Nezahualcóyotl estaba

sobrepoblado y la emigración hacía otros municipios fue mayor que la natalidad así que en 1990, la población decreció hasta 1'256 115 habitantes y, en 1995 continuo esta tendencia registrándose 1'233 868 habitantes y 1'225 972 personas en el 2000.

Según los datos demográficos del cuadro número 39 la tendencia actual de la población del municipio de Nezahualcóyotl es negativa, esto es que decrece, ya que después de 1980 las tasas anuales que se han presentado para los periodos de 1980-1990, 1990-1995 y 1995-2000, han sido -0.65%, -0.36% y -0.13% respectivamente. (ver cuadro No. 39)

Ahora, para calcular la población futura al año 2005, utilizaremos los métodos matemáticos, específicamente la función aritmética.

La tendencia demográfica que anticipamos para el municipio de Nezahualcóyotl para los próximos 5 años es la que se presentó durante el periodo de 1980 al 2000, esto es de decrecimiento, pero vamos al cálculo para concretar este pronóstico.

Utilizaremos la función aritmética, la formula que utilizaremos es la conocida como la del interés compuesto y tenemos que:

$$Tac = \left[\left(\frac{Pf}{Pi} \right)^{\frac{1}{n}} - 1 \right] [100]$$

de donde vamos a despejar la Pf , la cual se convertirá en la población futura y la Pi en la población que vamos a proyectar a los “ n ” años ó número de años del periodo que vamos a proyectar a la población.

De la formula tenemos que:

Tac = Tasa anual de crecimiento del periodo en estudio.

Pf = Es la población final del periodo

Pi = Es la población primera o inicial del periodo en estudio

n = Es el número de años del periodo.

Para calcular la tasa anual de crecimiento de un “x” periodo solo tenemos que sustituir los valores. Una vez que conozcamos la Tac, que vamos a utilizar para proyectar la población final del mismo periodo al número de años que definamos. Se recomienda proyectar la población final de 3 a 5 años. La formula que se utiliza para la proyección se obtiene de la formula original:

$$Tac = \left[\left(\frac{Pf}{Pi} \right)^{\frac{1}{n}} - 1 \right] [100]$$

por medio del despeje de Pf, quien se convertirá en la población futura al periodo de años que establezcamos y la población que se va a proyectar es la población más reciente conocida (2000) y la cual se utilizó para obtener la tasa anual de crecimiento (Tac).

Así tenemos que:

$$Tac = \left[\left(\frac{Pf}{Pi} \right)^{\frac{1}{n}} - 1 \right] [100]$$

Despejando Pf, tenemos entonces que:

$$\left[\left(\frac{Pf}{Pi} \right)^{\frac{1}{n}} - 1 \right] [100] = Tac$$

$$\left(\frac{Pf}{Pi} \right)^{\frac{1}{n}} - 1 = \frac{Tac}{100}$$

$$\left(\frac{Pf}{Pi} \right)^{\frac{1}{n}} = \frac{Tac}{100} + 1 \quad \text{entonces la formula para nuestras proyecciones de la población es :}$$

$$Pf = \left(\frac{Tac}{100} + 1 \right) (Pi)^n$$

donde:

Pf = Población futura

Tac = Tasa anual de crecimiento del periodo en estudio.

Pi = Es la población que se va a proyectar hacia el futuro

n = Es el número de años a los que se va a proyectar la población.

Ya contamos con la formula para proyectar nuestra población del año 2000 hasta el 2005, ahora al problema que nos enfrentamos es qué tasa anual de crecimiento vamos a utilizar, si tenemos las de los periodos de 1980-1990, 1990-1995 y 1995-2000. a partir de 1980 la tendencia demográfica fue negativa y creemos que los próximos cinco años la población va a tener este mismo comportamiento, esto es que la población va seguir disminuyendo; emigrando del municipio, buscando vivienda, empleo y mayor seguridad para su familia, además de lugares menos contaminados, todo con el fin de mejorar su calidad de vida.

Afirmamos lo anterior porque analizando los grandes grupos de población del año 2000 observamos que el grupo más numeroso es el de los jóvenes de 20 a 34 años estos están en edad nupcial y muchos de ellos ya se casaron y están buscando una vivienda para su familia nuclear, así como empleos y otros satisfactores propios de su edad, los cuales muchas de las veces no los van a encontrar en el municipio de Nezahualcóyotl y se alejarán buscándolos en otros lugares.

Por lo tanto para calcular la población probable para el año del 2005, proyectaremos la población censada en el año 2000.

En primer lugar estableceremos la tasa anual de crecimiento que utilizaremos para proyectar la población, esta tasas dependerá de la hipótesis que tengamos, esto es como creemos que se comportará la población en os próximos cinco años.

Para establecer esta hipótesis tenemos que analizar el comportamiento de la población de los últimos diez años y establecer su tendencia demográfica, analizamos también la estructura y la cantidad de habitantes por grupos quinquenales de edad y sexo.

En este caso en particular creemos que la población conservará su tendencia negativa o de disminución que ha presentado en los periodos de 1980-1990, 1990-1995

y 1995-2000, donde se registraron tasas anuales negativas para los diferentes periodos.

Creemos que esta tendencia negativa va desacelerando notablemente, lo podemos apreciar en las tasas anuales de crecimiento de los periodos pasados. Los revisamos y tenemos -0.65, -0.36 y -0.13 para los periodos de 1980-1990, 1990-1995 y 1995-2000, respectivamente.

Por lo tanto creemos que la tasa anual de crecimiento que se presentará para el periodo de 2000-2005, será muy parecida a la del periodo de 1995-2000, esto es -0.13%, por tal motivo utilizaremos esta tasa para nuestra proyección de población.

Es importante mencionar que no creemos que la población tenga la posibilidad de crecer, ya que las condiciones socioeconómicas y urbanísticas que se presentaron durante el periodo de 1995-2000, serán prácticamente las mismas para el periodo 2000-2005, donde los salarios mínimos no se moverán gran cosa, la oferta de vivienda en los municipios aledaños ira disminuyendo paulatinamente cuando las zonas de vivienda que se abrieron se saturen, será pronto por las facilidades de pago que se están dando.

Por lo cual descartamos la posibilidad de que la población crezca y tenga con esto un comportamiento irregular o diferente a la tendencia presentada durante 1980 hasta el año 2000.

Una vez establecida la tasa anual de crecimiento que utilizaremos para nuestra proyección la población para el año 2000 hasta el año 2005, procederemos a desarrollarla y así tenemos que la Tac para la proyección es de -0.13%

$$Pf = \left(\frac{Tac}{100} + 1 \right) (Pi)^n$$

donde:

Pf = Población futura al año 2005

Tac = Tasa anual de crecimiento.

Pi = Población inicial censada en el año 2000.

n = Número de años de la proyección de la población. (5 años)

Sustituimos valores y tenemos que:

$$Pf = \left(\left(\frac{-0.13}{100} \right) + 1 \right) (1225972)^5$$

$$Pf = (0.9987)(1225972)^5$$

$$Pf = 1\ 218\ 024 \text{ Habitantes para el 2005}$$

así tenemos que según nuestra hipótesis, la población futura para el año 2005 de Nezahualcóyotl será de 1 218 024 habitantes. Y su crecimiento anual se comportará más o menos de la siguiente manera:

PROYECCIONES DE POBLACION NEZAHUALCOYOTL 2000-2005	
AÑO	POBLACION FUTURA (Habitantes)
2000	1 225 972
2001	1 224 378
2002	1 222 787
2003	1 221 197
2004	1 219 609
2005	1 218 024

Fuente: Datos calculados por el autor con el método matemático de la función aritmética y tomando como base la población del XII censo general de población y vivienda 2000, INEGI, México

Es importante mencionar que la tendencia demográfica que preveemos para el periodo 2000-2005 será similar al periodo anterior de 1995-2000. Decimos esto porque las condiciones socioeconómicas y urbanísticas son similares, esto es que la oferta de vivienda que en 1980 era abundante para el año 2000 ha disminuido. Detectamos que este es el motivo principal por el cual la población se ha desplazado desde Nezahualcóyotl hacia los municipios de Iztapaluca, Chimahuacán, Valle de Chalco, entre los más sobresalientes.

2.3 El desarrollo socioeconómico del Municipio de Nezahualcóyotl 1950-2000.

Analizaremos el desarrollo socioeconómico como un elemento para cuantificar el desarrollo social alcanzado por la población de Nezahualcóyotl. Con ese propósito voy a presentar a la población económicamente activa con las diferentes actividades productivas que se llevaron a cabo durante el periodo de 1970 al año 2000.

La información que aquí presente está captada por los censos de población y vivienda que recaba el INEGI para este mismo periodo presentamos el análisis de la información de cada 10 años, organizando a las actividades económicas de la sociedad en tres grandes grupos y divididas en: Primarias, Secundarias y Terciarias. De esta forma se mostrara el comportamiento y las tendencias de la población trabajadora señalando los cambios que ha sufrido a través del tiempo y entender como un municipio de obreros se transformó en un lugar donde hoy predominan las actividades del comercio y los servicios, finalmente elaborare un cuadro sinóptico con el propósito de comparar el comportamiento de la población económicamente activa y el desarrollo evolutivo de las diferentes actividades económicas que aquí se realizaron.

Con respecto a los ingresos que percibe la población económicamente activa tenía ingresos muy precarios pues no era mano de obra calificada ya que en su gran mayoría eran campesinos convertidos en obreros, con un grado de escolaridad de nivel primaria, por lo que su posición en el trabajo y los sueldos que podían ocupar eran los salarios mínimos.

Estas son las características de la población que fue segregada del Distrito Federal hacia los terrenos fangosos del semidesecado lago de Texcoco, donde no había rasgo alguno de infraestructura o servicios, lo cual los hacía inevitablemente dependientes del empleo y los servicios existentes en el D.F.

ESTRUCTURA DE LA POBLACIÓN

Para el análisis de la población económicamente activa el Censo General de Población y Vivienda divide a la población total en dos grandes grupos y tenemos por

un lado a todos los habitantes de cero a once años y por el otro a aquellos de 12 y más, a quienes se les considera como población en edad económicamente activa (PEEA).

La población en edad económicamente activa (PEEA) a su vez se subdivide en la población económicamente activa (PEA) y en la población económicamente inactiva (PEI).

Con respecto a las divisiones de la población económicamente activa, el Censo General de Población y Vivienda nos dice: “a la población de uno u otro sexo, de 12 años y más, tanto en su número total como distribuida en dos grupos: el de “población económicamente activa” y el de “población económicamente inactiva”, especificando en el primero: suma ocupados y desocupados y en el segundo: suma en quehaceres domésticos, estudiantes y otros. Se trata de la población que se encontraba en alguna de esas situaciones en la semana anterior al censo”.⁵⁰

El mismo censo presenta la definición de los mismos conceptos fundamentales acerca de la situación en la cual se encuentra la población para que comprendamos como se estructura y nos dice que:

POBLACION ECONOMICAMENTE ACTIVA EN LA SEMANA ANTERIOR AL CENSO. Se considera como tal a las personas de 12 años y más, que en la semana anterior al censo se encontraban en alguna de las siguientes situaciones:

Estaban ocupadas, es decir, que se encontraban en alguna de las tres situaciones siguientes:

a) realizaron algún trabajo a cambio de un ingreso, cuando menos durante una hora en la semana de referencia, ya sea como obreros, jornaleros, empleados, patronos, empresarios, empleadores o por cuenta propia.

⁵⁰ Censo General de Población y Vivienda, INEGI, México, 1970, Cuadro 21

b) tenían un empleo, trabajo o negocio al que no asistieron en la semana de referencia por enfermedad, vacaciones, accidente u otra clase de permiso, ausencia sin permiso o interrupción del trabajo a causa del mal tiempo, paro, descompostura de maquinaria, etcétera.

c) trabajaron por lo menos 15 horas en la semana sin recibir pago a cambio, en un rancho, taller, negocio u otro tipo de actividad económica dirigida o propia de algún miembro de su familia.

Estaban desocupadas, es decir que:

No se encontraban en alguna de las situaciones anteriores, pero declararon buscar trabajo y por lo tanto realizaron, durante la semana anterior al censo, alguna actividad para encontrarlo; como consultar a amigos, parientes, hacer solicitudes de empleo, inscribirse en agencias de colocación, recurrir a sindicatos, etcétera.

POBLACION ECONOMICAMENTE INACTIVA EN LA SEMANA ANTERIOR AL CENSO.

Son las personas de 12 años y más que en la semana anterior al censo no se encontraban ocupadas o desocupadas, definidas en los términos señalados, es decir, que no realizaron alguna actividad considerada como económica. Se dividen en los siguientes grupos:

a) QUEHACERES DOMESTICOS. Este grupo está formado por las personas de cualquier sexo que en la semana de referencia se dedicaron al cuidado de sus propios hogares, es decir, como son las amas de casa y otras familiares que se hicieron cargo de sus respectivos hogares. Por otra parte, se excluyen los servidores domésticos remunerados, que quedan comprendidos dentro de la población económicamente activa.

b) ESTUDIANTES, COLEGIALES Y ESCOLARES. Son aquellas personas de cualquier sexo que en la semana de referencia asistieron a alguna institución de enseñanza con la finalidad de cursar algún tipo de estudios.

c) OTROS INACTIVOS. Este grupo comprende a las personas que vivían en instituciones tales como conventos, establecimientos penales y otras dedicadas al cuidado de enfermos, ancianos, necesitados o menores. Incluye también a las personas que percibían ingresos por concepto de pensiones, rentas, regalías, pago de dividendos, etcétera, y, además, a todas aquellas personas no incluidas en los grupos indicados anteriormente, como son niños y niñas de 12 años y más que no asistieron a la escuela, personas demasiado ancianas o incapacitadas para trabajar que no percibían ingresos, etcétera.

Utilidad de la información

Este cuadro muestra la parte de la población en edad activa (12 años y más) que se encontraba realizando actividades económicas en la semana anterior al censo y la parte de la población que se declaró como inactiva.

La información sobre las personas ocupadas y desocupadas permite hacer una evaluación de la utilización de la mano de obra, que puede servir de guía para formular políticas a corto y largo plazo. Además, constituyen datos de referencia para hacer estudios más intensivos del desempleo y del subempleo.

CUADRO No. 42

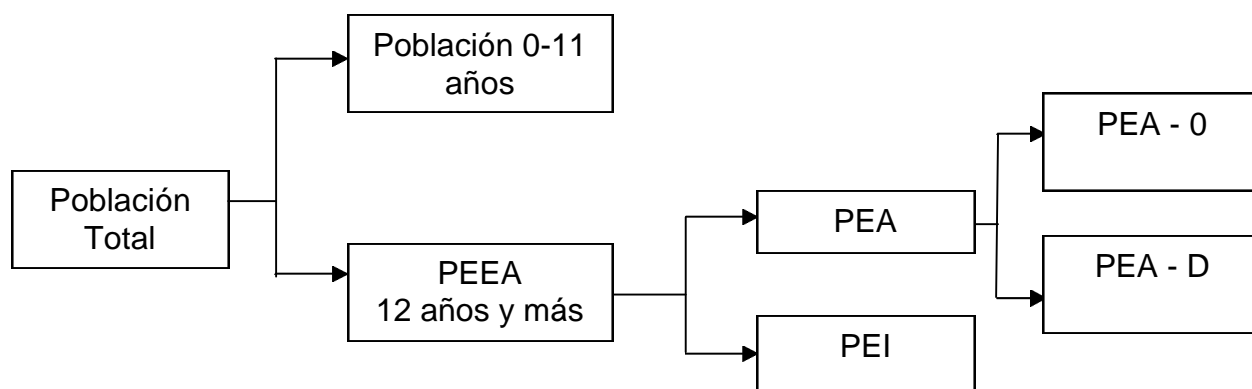

ACTIVIDADES ECONÓMICAS DE LA POBLACIÓN

Las actividades económicas de la población, según el Instituto Nacional de Estadística Geográfica e Informática (INEGI), en su clasificación mexicana de actividades y productos, censos económicos de 1994 (CMAP), se clasifican en tres grandes grupos:

Primarias, secundarias y terciarias y cada una de ellas están divididas en sectores, subsectores, ramas y clases.

- Las actividades primarias, son aquéllas como la agricultura, ganadería, caza, silvicultura, pesca.⁵¹
- Las actividades secundarias, son aquéllas como la minería y extracción de petróleo y gas, industrias manufactureras, electricidad y agua y la construcción.^{idem}
- Las actividades terciarias, son aquéllas como el comercio, transportes y comunicaciones, servicios financieros de administración y alquiler de bienes inmuebles, servicios comunales y sociales, como hoteles y restaurantes.^{idem}

A continuación presentamos dos cuadros sinópticos, en el primero mostramos de manera general a los tres grupos de actividad con las diferentes jerarquías como son los sectores, subsectores, ramas y las clases, según la clasificación mexicana de actividades y productos (CMAP), de los Censos Económicos de 1994 del INEGI.

Y en segundo lugar presentamos otro cuadro solamente con los tres grupos de actividades primarias, secundarias y terciarias con sus sectores desglosados, para darnos cuenta de la diversidad de actividades económicas que se llevan a cabo y como se clasifican.

⁵¹ Clasificación mexicana de actividades y productos (CMAP) Censos Económicos de 1994. INEGI

CUADRO No. 43

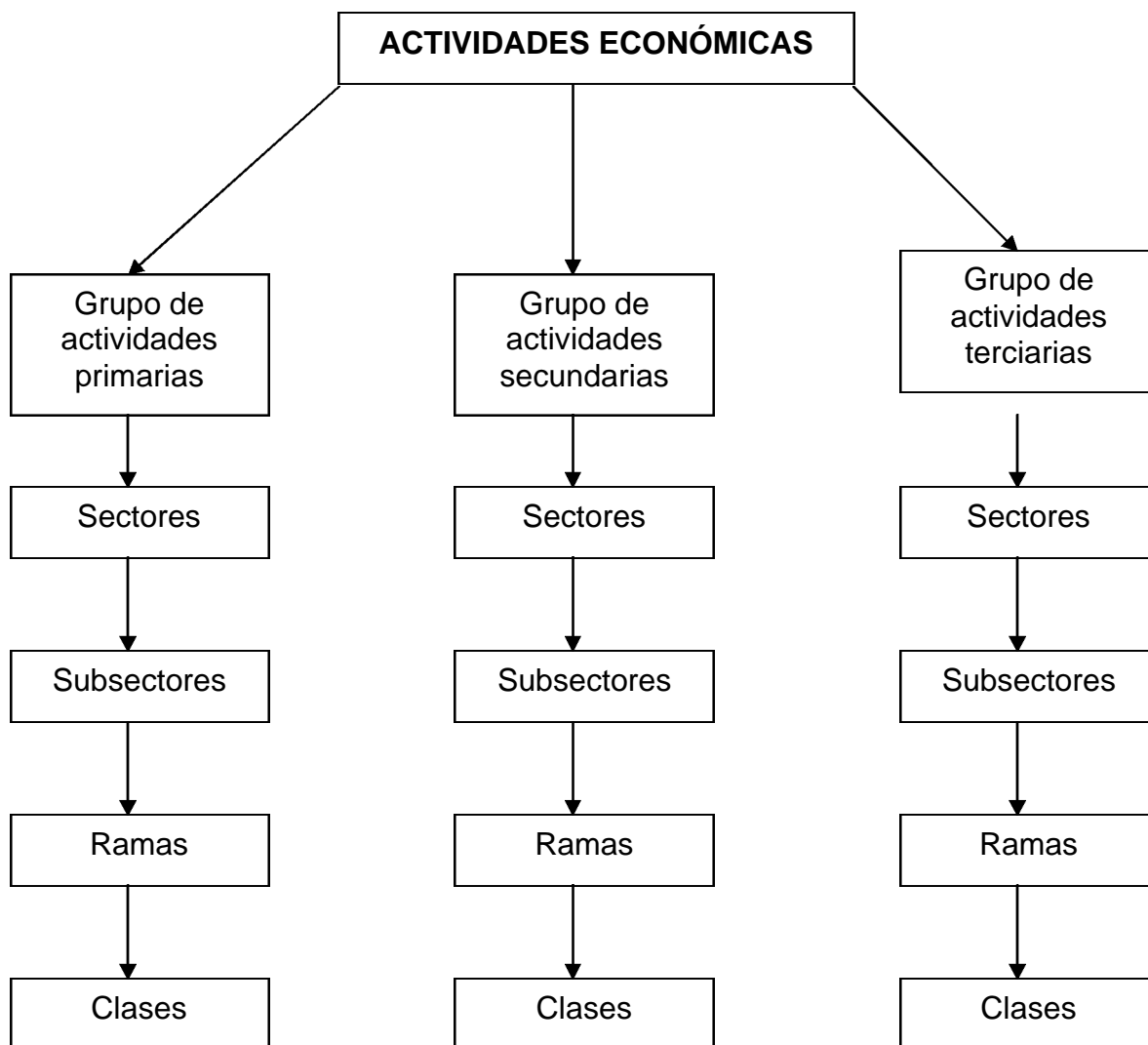

CLASIFICACION MEXICANA DE ACTIVIDADES Y PRODUCTOS⁵²

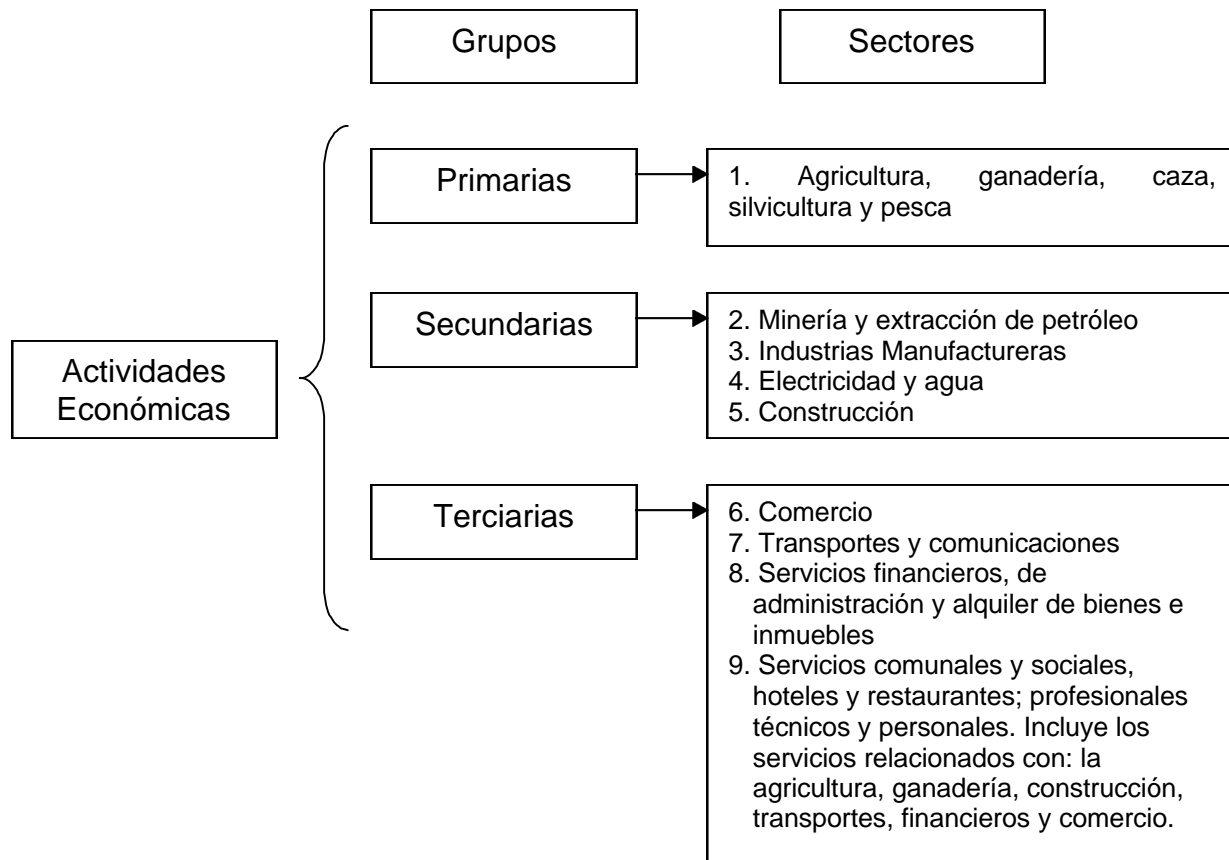

En el cuadro 45 sólo tomamos en cuenta la clasificación mexicana de actividades y productos de los censos económicos de 1994 a los grupos de actividades y los sectores porque son los elementos que nos ayudaran para explicar el desarrollo de la población económicamente activa y los cambios evolutivos de las actividades económicas en el municipio de Nezahualcóyotl, ya que los consideramos como elementos medibles para cuantificar el desarrollo social alcanzado al año 2000.

⁵² Fuente: Clasificación mexicana de actividades y productos (CMAP) INEGI Censos económicos 1994

2.3.1. Población Económicamente Activa y Grupos de Actividades 1970

Presentaremos en este inciso la información captada por el IX Censo General de Población y Vivienda de 1970 por el INEGI, ya que la información para las décadas de 1950 y 1960, simplemente no hay por los motivos que ya planteamos anteriormente, donde explicamos que Nezahualcóyotl aparece en los censos hasta el año de 1970 y fue hasta este año cuándo se recaban por primera vez datos estadísticos de su población.

En sus inicios la población del municipio de Nezahualcóyotl enfrentó un sin número de problemas como la carencia de servicios y la marginación que estaba determinada por el desempleo, sin duda la situación más lacerante de la población. En su libro *Nezahualcóyotl un fenómeno*, Martín de la Rosa comenta: “El absurdo es evidente: habiendo gran necesidad de producción de bienes por un lado, encontramos por otro miles de hombres sin trabajo.” (De la Rosa Martín, 1997)

En 1970 la población total del municipio fue de 580 436 habitantes y la población económicamente activa fue de 143 828 trabajadores, los cuales representaron el 24.78 de la población total.⁵³

Más adelante presentaremos los cuadros 46, 47 y 48, los cuales tienen como propósito presentar información de partida para cuantificar los cambios de la población económicamente activa durante el periodo de 1970 al 2000 y medir su impacto en el desarrollo social. Nos muestran la participación por sexos, las personas de 12 años y más que formaron parte de la fuerza laboral y que sumaron 25 815 mujeres y 118 013 hombres, los cuales representaron el 17.95% y el 82.05% del total de la PEA. Esto significa que en los inicios municipales los hombres eran el principal sostén de las familias del municipio, ya que por cada mujer que ejerce actividad económica hay 4.6 hombres que hacen lo mismo. Por otro lado podemos decir que en lo que toca al cuadro número 47 donde presentamos la estructura de la población de Nezahualcóyotl para

⁵³ FUENTE: IX Censo General de Población y Vivienda de 1970. INEGI

1970, nos proporciona una panorámica que nos indica como se distribuye esta según su posición con respecto a la población económicamente activa. El cuadro número 48 refuerza los datos anteriormente expuestos.

El conjunto de estos cuadros y datos nos están ayudando e ilustrando para resolver el objetivo principal de este trabajo que es analizar el desarrollo de los aspectos económicos del municipio de Nezahualcóyotl.

CUADRO No. 45

POBLACIÓN ECONÓMICAMENTE ACTIVA POR SEXOS NEZAHUALCÓYOTL 1970				
AÑO	POBLACIÓN TOTAL	PEA habitantes	PEA hombres	PEA mujeres
1970	580,436	143,828	118,013	25,815

FUENTE: IX Censo General de Población y Vivienda 1970. INEGI

CUADRO No. 46

**ESTRUCTURA DE LA POBLACIÓN
NEZAHUALCÓYOTL 1970**

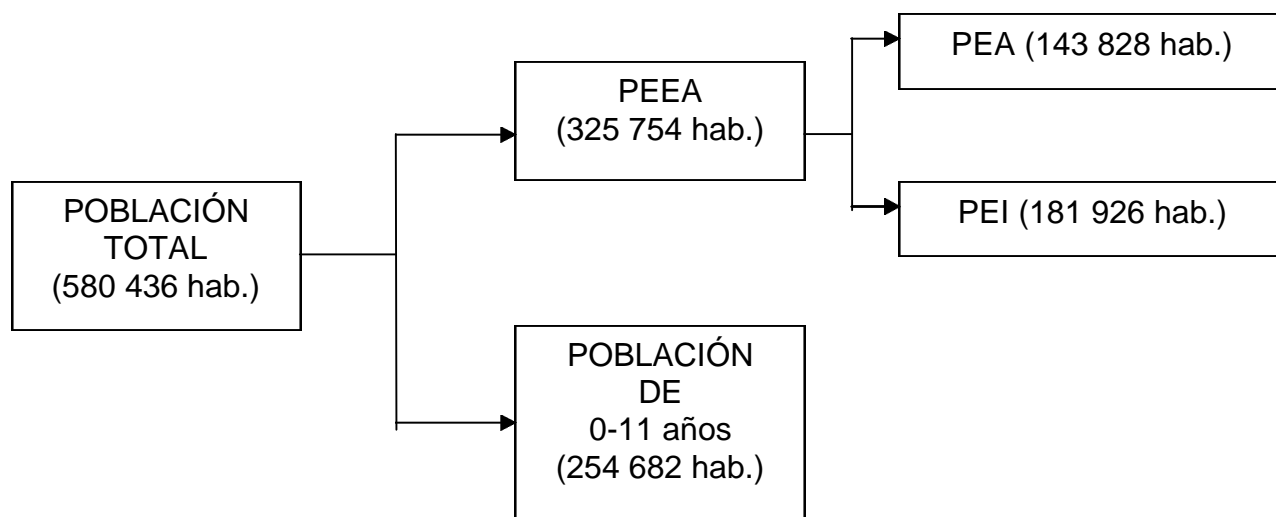

CUADRO No. 47

POBLACIÓN ECONÓMICAMENTE ACTIVA Y POBLACIÓN DEPENDIENTE NEZAHUALCÓYOTL 1970			
AÑO	POBLACIÓN TOTAL (hab.)	PEA (hab.)	POBLACIÓN DEPENDIENTE (hab.)
1970	580,436	143,828	436,608
% POBLACIÓN RELATIVA	100	24.78	75.22
FUENTE: IX Censo General de Población y Vivienda de 1970. INEGI-México			

GRUPOS DE ACTIVIDADES ECONOMICAS DE LA POBLACION DE NEZAHUALCÓYOTL 1970

Dentro de este grupo de actividades consideradas como primarias la población realiza trabajos relacionados con la agricultura, la ganadería, la caza, la silvicultura y la pesca. Debido a que Nezahualcóyotl es un municipio casi totalmente urbano donde su uso del suelo en su gran mayoría es habitacional, no se encuentran espacios para estas actividades. Tenemos por lo tanto que sólo 4,200 personas se dedicaron a estas actividades.

Las personas que se dedicaron a las actividades secundarias como la industria manufacturera, la construcción, la electricidad, el agua y en menor escala a la minería y extracción de petróleo fueron 64,249 habitantes, ello representa el 44.67% del total de la PEA, esto la convierte en el grupo de actividades más importante de la población que habitó el municipio. De estas actividades el sector más sobresaliente es el de la industria de la transformación con 48 848 trabajadores y representó el 76.03% del total de este grupo de actividades. A continuación detallamos el número de trabajadores que se dedicaron a los diferentes sectores de este grupo de actividades:

<i>INDUSTRIA DE LA TRANSFORMACION</i>	48 848 hab.	16.03 %
<i>INDUSTRIA DEL PETROLEO</i>	200 hab.	0.31 %
<i>INDUSTRIA EXTRACTIVA</i>	298 hab.	0.46 %

<i>CONSTRUCCION</i>	14 376 hab.	22.38 %
<i>GENERACION Y DISTRIBUCION DE ENERGIA ELECTRICA</i>	527 hab.	0.82 %

El grupo de actividades económicas terciarias son las referentes al comercio y servicios jugaron un papel secundario en la población económicamente activa (PEA) porque sólo representaron el 42.94% del total (61 755 trabajadores). Los sectores que encontramos en este grupo son el comercio, transportes, servicios y gobierno. A continuación enumeramos cada uno de ellos e indicaremos su importancia, según el número de personas ocupada en estos sectores: (ver cuadro No. 48)

<i>COMERCIO</i>	21 841	35.37 %
<i>TRANSPORTES</i>	5 827	9.44 %
<i>SERVICIOS</i>	26 401	42.75 %
<i>GOBIERNO</i>	7 686	12.44 %

Es importante señalar que se registro el 9.47% como población económicamente activa no especificada.

A continuación presentamos el cuadro No. 49 para ilustrarnos y darnos cuenta a que actividades se dedicó la población en este año de 1970.

CUADRO No. 48

POBLACIÓN ECONÓMICAMENTE ACTIVA POR SECTOR PRODUCTIVO NEZAHUALCÓYOTL 1970						
AÑO	POBLACIÓN TOTAL	PEA (hab.)	GRUPO PRIMARIO	GRUPO SECUNDARIO	GRUPO TERCIARIO	NO ESPECIFICADO
1970	580,436	143,828	4,200	64,249	61,755	13,624
FUENTE: IX Censo General de Población y Vivienda de 1970. INEGI						

2.3.2. Población Económicamente Activa y Grupos de Actividades en 1980.

De acuerdo con la información censal de 1980 la población total del municipio de Nezahualcóyotl fue de 1,341,230 habitantes, de esta el 62.74% (841,499 hab.) fueron niños de 0 a 11 años de edad y el 37.26% (841 499 hab.) restante, fueron personas de 12 años y más, la cuál es considerada como población en edad económicamente activa (PEEA).

De esta PEEA se desprende la población ocupada en actividades económicas, conocida como la población económicamente activa y la población económicamente inactiva (PEI). La PEA del municipio de Nezahualcóyotl para este año represento el 30.99% (415,627 hab.) de la población total y el 49.39% de la PEEA.

La población económicamente inactiva (PEI) estuvo conformada por el 50.61% (425,872 hab.) del total de la PEEA. Retomando 415,627 personas conformaron la población económicamente activa (PEA) y solventaron los gastos del resto de la población considerada como dependiente (PD), la cuál estuvo conformada por 925,603 personas y representó el 69.01% de la población total, esto es que por cada 100 personas sólo el 30.99% tenían un trabajo. Consideramos importante señalar que la participación de las mujeres en la población económicamente activa del municipio va en aumento ya que de un 17.95% de 1970, en 1980 creció su participación hasta un 26.06% con respecto al total de la PEA.

CUADRO No. 49

POBLACIÓN ECONÓMICAMENTE ACTIVA POR SEXOS			
NEZAHUALCÓYOTL 1980			
AÑO	PEA TOTAL	PEA hombres	PEA mujeres
1980	415,627	307,320	108,307
POBLACIÓN RELATIVA %	100	73.94	26.06
FUENTE: IX Censo General de Población y Vivienda de 1980. INEGI			

CUADRO No. 50

**ESTRUCTURA DE LA POBLACIÓN⁵⁴
NEZAHUALCÓYOTL 1980**

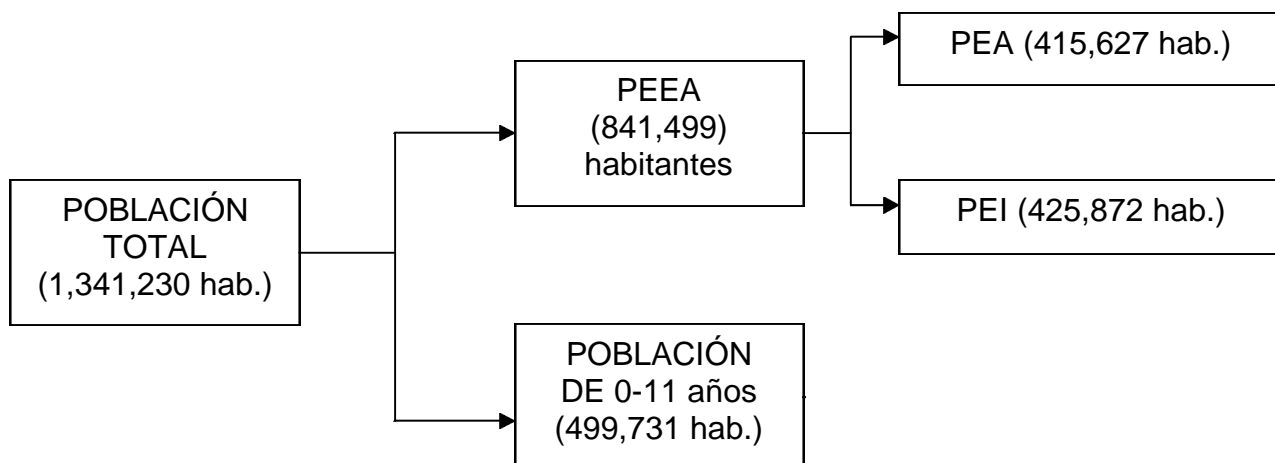

CUADRO No. 51

POBLACIÓN ECONÓMICAMENTE ACTIVA POBLACIÓN DEPENDIENTE NEZAHUALCÓYOTL 1980			
AÑO	POBLACIÓN TOTAL	PEA (hab.)	POBLACIÓN DEPENDIENTE (hab.)
1980	1,341,230	415,627	925,603
POBLACIÓN RELATIVA %	100	30.99	69.01

FUENTE: IX Censo General de Población y Vivienda de 1980. INEGI

GRUPOS DE ACTIVIDADES ECONOMICAS DE LA POBLACIÓN DE NEZAHUALCÓYOTL 1980

El uso del suelo de Nezahualcóyotl es en un 83.44% urbano, el 16.56% esta destinado para otros usos, pero el uso agrícola pecuario y forestal no existe en este municipio.

⁵⁴ FUENTE: IX Censo General de Población y Vivienda de 1980. INEGI

Las actividades primarias en Nezahualcóyotl en el sector agropecuario es mínima, estamos hablando de 3,255 personas, el 0.78% del total de la PEA, como comentábamos en el párrafo anterior el municipio es eminentemente urbano por lo que suponemos que estas actividades se realizan fuera del municipio.⁵⁵

Para esta década las actividades secundarias ocuparon el segundo lugar a nivel municipal, perdiendo terreno con respecto a la década pasada con 131,147 habitantes dedicadas a las actividades secundarias y representaron el 31.55% del total de la PEA.

Las actividades específicas que se desarrollaron en el municipio dentro de este sector económico fueron la explotación de minas y canteras (306 hab.), industrias manufactureras (100,940 hab.), electricidad, gas y agua, (680 hab.) y las dedicadas a la construcción (29,221 hab.).

Nos dimos cuenta que en este sector las personas dedicadas a la industria manufacturera son las más numerosas y es que las maquiladoras se han multiplicado en el municipio, dándole empleo a un buen número de costureras.

Este grupo de las actividades terciarias para el año de 1980 fue el de mayor presencia en el municipio y representó el 37.44% del total de la población económicamente activa (PEA) con 155,598 habitantes.

Las actividades que desarrollo la población de Nezahualcóyotl dentro de este sector fueron:

- Comercio 65,460 hab.
- Transporte 23,210 hab.
- Servicios 66,928 hab.⁵⁶

⁵⁵ Panorámica Socioeconómica del Estado de México 1993, Municipio de Nezahualcóyotl, Gobierno del Estado de México, Secretaría del Finanzas y Planeación, Pág. 301

⁵⁶ Censo General de población y vivienda de 1980 INEGI

Es conveniente señalar que las actividades más importantes del municipio en segundo y tercer lugar de toda la población económicamente activa fueron las actividades del comercio y los servicios respectivamente, porque el primer lugar lo ocupó la industria manufacturera con 100,940 trabajadores.

2.3.3. Población Económicamente Activa y Grupos de Actividades de 1990.

Creemos oportuno comentar que para los años de 1990 y 2000 el XI y XII censos generales de población y vivienda presentan una variable significativa, la cual es digna de analizar para la mejor comprensión de la población económicamente activa.

Estos censos presentan a la PEA, compuesta por la población económicamente activa desocupada y a la población económicamente activa ocupada la cuál es utilizada para analizar sectorialmente a las actividades económicas, cuando en los censos anteriores de 1970 y 1980, no establecen esta separación, entre la población económicamente activa ocupada y desocupada.

ESTRUCTURA DE LA POBLACIÓN NEZAHUALCÓYOTL 1990

La población total del municipio fue de 1,256,115 habitantes y se divide en la población de 0 a 11 años, la cuál fue de 348,107 personas y la población de 12 años y más que conforman a la población en edad económicamente activa (PEEA), que fue de 908,008 individuos.

Como lo hemos mencionado anteriormente esta PEEA, se subdivide en la población económicamente inactiva (PEI) y la población económicamente activa, que como ya comentamos ahora se subdivide en población económicamente activa ocupada (PEA-O) y la población económicamente activa desocupada (PEA-D).

La PEA fue de 412,307 personas, la PEA-O sumo 399,797 personas, mientras que la PEA-D solo fue de 12,510 individuos. Esto quiere decir que la población económicamente activa ocupada fue de 399,797 personas y representó el 31.83% de la población total del municipio.

Esto nos indica que por cada 100 personas del municipio sólo 31.83% contaban con un empleo.

La participación de las mujeres en la población económicamente activa ocupada del municipio es cada vez más importante y aumentó un punto con respecto a la década anterior ubicándose con el 27.66% (110,570 habitantes), del total de la PEA-O y la participación de los hombres fue del 72.34% con 289,227 trabajadores.

CUADRO No. 52⁵⁷

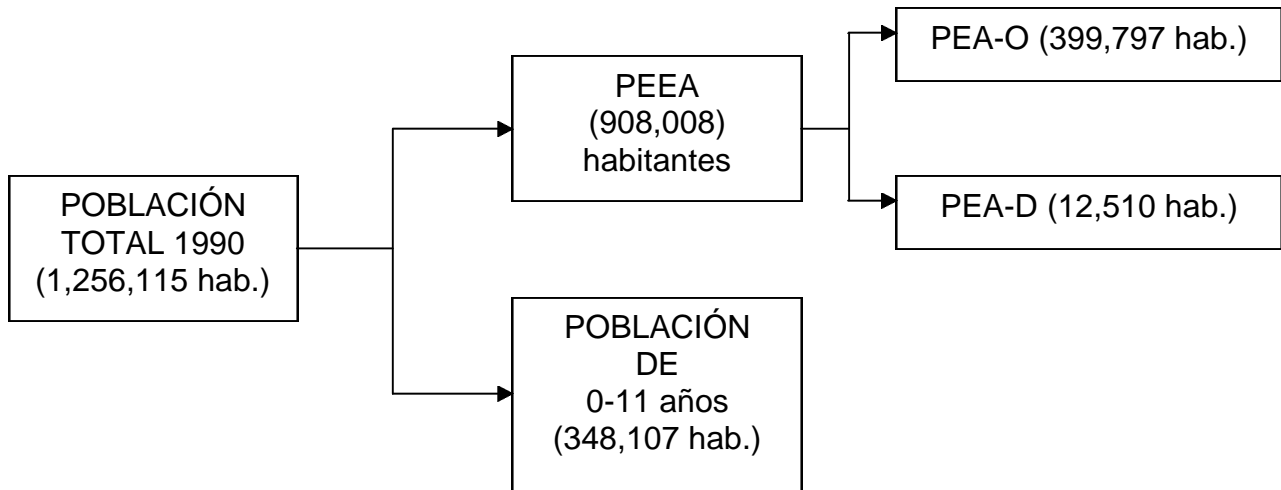

CUADRO No. 53

POBLACIÓN ECONÓMICAMENTE ACTIVA OCUPADA POR SEXOS NEZAHUALCÓYOTL 1990			
AÑO	PEA-O TOTAL	PEA-O HOMBRES	PEA-O MUJERES
1990	399,797	289,227	110,570
PEA-O RELATIVA %	100	72.34	27.66

FUENTE: IX Censo General de Población y Vivienda de 1990. INEGI

Otro enfoque de analizar la estructura de la población total es la de separar a la población económicamente activa de la población dependiente (PD), en el sentido económico. Ahora quien es población económicamente activa, todos los que tienen un empleo y obtienen ganancias económicas por él.

⁵⁷ FUENTE: IX Censo General de Población y Vivienda de 1990. INEGI

Y quienes son población dependiente: todos aquellos que no reciben ingresos económicos por su actividad, por lo tanto, la población total para 1990 según el Censo de este año fue de 1,256,115 habitantes, de donde se desprende por un lado la población económicamente activa ocupada con 399,797 personas, esto es el 31.83% del total de la población y por el otro lado la población dependiente que sumaron 856,318 habitantes y representan el 68.17% del total de la población.

CUADRO No. 54

POBLACIÓN ECONÓMICAMENTE ACTIVA OCUPADA (PEA-O) Y POBLACIÓN DEPENDIENTE MUNICIPIO DE NEZAHUALCÓYOTL 1990		
POBLACIÓN	ABSOLUTA	RELATIVA
TOTAL	1,256,115	100%
PEA-O	399,797	31.83
DEPENDIENTE NO REMUNERADA	856,318	68.17
FUENTE: IX Censo General de Población y Vivienda de 1990. INEGI		

CUADRO No. 55

POBLACIÓN EN EDAD ECONÓMICAMENTE ACTIVA (PEEA) Y POBLACIÓN DE 0 A 11 AÑOS MUNICIPIO DE NEZAHUALCÓYOTL 1990		
POBLACIÓN	ABSOLUTA	RELATIVA
TOTAL	1,256,115	100%
0-11 AÑOS	348,107	27.71
PEEA 12 AÑOS Y MÁS	908,008	72.29
FUENTE: IX Censo General de Población y Vivienda de 1990. INEGI		

De las 908,008 personas que conforman a la población en edad económicamente activa, 399,797 son económicamente activa ocupada y 12,510 son

población económicamente activa desocupada, pero por otro lado tenemos 495,701 habitantes que conforman a la población económicamente inactiva.

La población económicamente inactiva son personas dedicadas al hogar, estudiantes y desempleados.

CUADRO No. 56

POBLACIÓN EN EDAD ECONÓMICAMENTE ACTIVA (PEEA)		
MUNICIPIO DE NEZAHUALCÓYOTL 1990		
ESTRUCTURA DE LA POBLACIÓN	POBLACIÓN ABSOLUTA (hab.)	POBLACIÓN RELATIVA %
PEEA	908,008	100.00
PEA-O	399,797	44.03
PEA-D	12,510	1.38
POBLACIÓN ECONÓMICAMENTE INACTIVA	495,701	54.59

FUENTE: IX Censo General de Población y Vivienda de 1990. INEGI

CUADRO No. 57

POBLACIÓN ECONÓMICAMENTE INACTIVA (PEI)		
MUNICIPIO DE NEZAHUALCÓYOTL 1990		
POBLACIÓN	ABSOLUTA	RELATIVA
PEI	508,211	100%
• ESTUDIANTES	188,834	37.16
• HOGAR	246,286	48.46
• DESEMPLEADOS	12,510	2.46
• OTROS	60,581	11.92

FUENTE: Panorámica Socio-Económica del Estado de México, Gobierno del Estado de México Toluca, México 1993

GRUPOS DE ACTIVIDADES ECONÓMICAS DE LA POBLACION DE NEZAHUALCÓYOTL 1990

La población económicamente activa ocupada del municipio ascendió a 399,797 individuos y son:

Profesionistas, artesanos, obreros técnicos, trabajadores de la educación, del arte, funcionarios y directivos, trabajadores agropecuarios, inspectores y supervisores, operadores de maquinaria fija, ayudantes y similares, operadores de transporte, oficinistas, comerciantes y dependientes, trabajadores ambulantes, trabajadores en servicio públicos, trabajadores domésticos, protección y vigilancia y un número de no especificados.

CUADRO No. 58

GRUPOS DE ACTIVIDADES ECONÓMICAS MUNICIPIO DE NEZAHUALCÓYOTL 1990		
GRUPO DE ACTIVIDADES	POB. ABSOLUTA	POB. RELATIVA
PEA-O	399,797	100%
PRIMARIO	1,046	0.26
SECUNDARIO	129,285	32.34
TERCIARIO	269,466	67.40

FUENTE: Datos extraídos del IX Censo General de Población y Vivienda. INEGI 1990

Las actividades primarias en este grupo son la agricultura, la ganadería, la caza y la pesca. Para 1990 en Nezahualcóyotl 1,046 personas se dedicaron a realizar estas labores, ellos representan el 0.26% del total de la población económicamente activa ocupada.

El 99% de la superficie del municipio se encuentra destinado al desarrollo urbano. El suelo es muy salino e impide el desarrollo de la agricultura, pero existen registros de que en 1970 en algunas áreas periféricas existía actividad agrícola y ganadera, actualmente la agricultura y debido a la expansión urbana sobre el territorio

municipal deducimos que el número de cabezas de ganado se ha reducido considerablemente y actualmente las podemos encontrar solamente en forma casera, el parque del pueblo ó en algunos establos que aún hoy, todavía existen en el municipio.

CUADRO No. 59

POBLACION ECONÓMICAMENTE ACTIVA OCUPADA							
GRUPO PRIMARIO DE ACTIVIDADES MUNICIPIO DE NEZAHUALCÓYOTL 1990							
ACTIVIDAD	POBLACIÓN OCUPADA	EMPLEADO U OBRERO	JORNALERO Ó PEON	TRABAJADOR POR SU CUENTA	PATRÓN Ó EMPRESARIO	TRABAJADOR FAMILIAR Ó REMUNERADO	NO ESPECIFICADO
AGRICULTURA, GANADERÍA CAZA Y PESCA	1,046	516	130	314	29	26	31

FUENTE: IX Censo General de Población y Vivienda de 1990. INEGI

CUADRO No. 60

USO DE SUELO						
MUNICIPIO DE NEZAHUALCÓYOTL 1990						
	SUPERFICIE	AGRÍCOLA	PECUARIO	FORESTAL	URBANO	OTROS
HECTÁREAS	6,344	0	0	0	5,293	1,051
%	100.00	0	0	0	83.44	16.56

FUENTE: Panorámica Socio-Económica del Estado de México 1993, Gobierno del Estado de México, Secretaría de Finanzas y Planeación, Instituto de Información e Investigación Geográfica, Estadística y Catastral

Este grupo de actividades secundarias en el municipio, son las relacionadas con: la minería, extracción de petróleo y gas, la industria manufacturera, de la construcción, electricidad y agua.

Del total de la población económicamente activa ocupada el 32.34% (129,285), se ocupan en las actividades secundarias, a continuación las presentamos con mayor detalle:

La industria manufacturera, la cuál se encuentra en primer lugar con 106,023 personas representa el 82.01% del total de este grupo.

Las maquiladoras son un ejemplo de esta industria, las cuáles han florecido por todo el municipio fortaleciendo su economía.

En segundo lugar de importancia encontramos a la industria de la construcción con 19,602 personas las cuales representaron el 15.16% del total de este grupo de actividades.

Los habitantes dedicados a actividades relacionadas con la electricidad y el agua sumaron 2,698, las dedicadas a la extracción de petróleo y gas fueron 831 personas y 131 habitantes realizaron actividades relacionadas con la minería.

Es importante señalar que dentro del municipio no se realizan actividades como la minería ó la extracción de petróleo y gas, por lo tanto, las personas que manifestaron ocuparse en ellas, las desarrollan fuera de él.

CUADRO No. 61

POBLACION ECONOMICAMENTE ACTIVA OCUPADA		
GRUPOS SECUNDARIO DE ACTIVIDADES POBLACIÓN ABSOLUTA Y RELATIVA MUNICIPIO DE NEZAHUALCÓYOTL 1990		
ACTIVIDAD ECONÓMICA	POB. ABSOLUTA	POB. RELATIVA (%)
MINERÍA	131	0.10
EXTRACCIÓN DE PETRÓLEO	831	0.64
INDUSTRIA MANUFACTURERA	106,023	82.01
ELECTRICIDAD Y AGUA	2,698	2.09
CONSTRUCCIÓN	19,602	15.16
TOTAL	129,285	100

FUENTE: IX Censo General de Población y Vivienda. INEGI 1990

En el municipio de Nezahualcóyotl el grupo de actividades económicas terciarias como: el comercio, transportes y comunicaciones, servicios financieros, administración pública y defensa, servicios de restaurantes y hoteles, servicios personales y mantenimiento.

Son 269,446 personas las que se ocupan en actividades de este grupo, el 67.40% del total de la población económicamente activa ocupada.

De este grupo los dedicados al comercio son 89,261 personas y representan el 33.12%, los restantes se dedican a los diferentes servicios antes especificados y representan el número más importante de este grupo de actividades con 180 185 trabajadores representando el 66.88%. Por lo tanto en el municipio de Nezahualcóyotl la actividad predominante son los servicios.

Los servicios los podemos clasificar en tres grupos y así tenemos los dedicados al transporte (29 742 trabajadores), al gobierno (23 308 trabajadores) y los dedicados a los servicios propiamente dichos (114 176 trabajadores), esto representa el 11.04%, el 8.65% y el 42.37% respectivamente del total de este grupo de actividades terciarias en el año 2000.

CUADRO No. 62

POBLACION ECONOMICAMENTE ACTIVA OCUPADA		
GRUPO TERCIARIO DE ACTIVIDADES POBLACIÓN ABSOLUTA Y RELATIVA MUNICIPIO DE NEZAHUALCÓYOTL 1990		
ACTIVIDAD ECONÓMICA	POB. ABSOLUTA	POB. RELATIVA
COMERCIO	89,261	33.12
TRANSPORTES Y COMUNICACIONES	29,742	11.04
SERVICIOS FINANCIEROS	7,806	2.90
ADMINISTRACIÓN PÚBLICA Y DEFENSA	23,308	8.65
SERVICIOS COMUNALES Y SOCIALES	34,088	12.65
SERVICIOS PROFESIONALES TÉCNICOS	10,268	3.81
SERVICIOS DE RESTAURANTES Y MANTENIMIENTO	19,087	7.08
NO ESPECIFICADO	42,927	15.93
TOTAL	269,466	100.00
<i>FUENTE IX Censo General de Población y Vivienda. INEGI 1990</i>		

Sin duda alguna el comercio es la actividad que más empleos genera en el municipio y representa el 33.12% del total de la población del grupo de actividades.

La infraestructura para el abasto de alimentos y productos industrializados es muy incipiente, estos son adquiridos en la central de abastos, las bodegas y centros comercializadores del Distrito Federal, es aquí donde se acaparan todos los productos y luego se distribuyen en toda la Ciudad de México y el área metropolitana.

En Nezahualcóyotl se cuenta para la comercialización al menudeo con 67 mercados públicos, 4 centros comerciales, 80 tianguis, 49 lecherías sociales, 1 rastro municipal, 108 molinos, 134 tortillerías, además de un número importante de comercios establecidos en los domicilios particulares ubicados sobre todo en las esquinas y áreas comerciales, por otro lado tenemos a los llamados vendedores ambulantes que como consecuencia de la lucha partidista entre el PRI y el PRD (para ganar adeptos), se han esparcido por todo el municipio y se han establecido permanentemente sobre la vía pública, deteriorando la imagen urbana, provocando el caos y el desorden urbano para los vecinos, peatones y automovilistas, pero además engrosan a la PEA del sector terciario.

La distribución de productos al menudeo se caracterizan por una competencia desleal ya que por un lado tenemos a los fuertes centros comerciales bien equipados y surtidos, en coexistencia con los mercados y las tiendas de abarrotes y otros comercios de carácter familiar con capital muy limitado, sin acceso a los financiamientos bancarios y con reducidos márgenes de utilidad, por el otro lado tenemos al comercio informal como tianguis y ambulantes.

El fracaso del modelo neoliberal y por lo tanto de la política económica de los últimos 24 años (1982-2006), no ha permitido al país absorber la creciente demanda de empleos permanentes y remunerativos.

Una de sus más claras consecuencias se manifiestan el surgimiento de un creciente mercado informal que aumenta y se expande por todas las calles y avenidas de toda la ciudad y este fenómeno se repite a nivel nacional.

Esta circunstancia ha generado problemas de vialidad e inseguridad pública, así como enfrentamientos y conflictos con el comercio formalmente establecido. Así entre 1990 y 1992 se instalan 80 tianguis mientras que en el mismo período, se observa la desaparición de las tiendas CONASUPO situación que se explica por el repliegue a gran escala del Estado que abandono sus facultades de regulación de la oferta y la demanda del mercado.

Este mercado informal que en su momento lo vieron los gobernantes como la solución al desempleo ahora es un cáncer que carcome el bienestar económico del comercio formalmente establecido, el cual cumple con todos los impuestos fiscales y requerimientos de la Ley y el mercado informal no.

“El ambulante”, parte de este mercado informal y competencia desleal, es también parte de la problemática, para el comercio y distribución de productos al menudeo.

Aunque hay que señalar que de ambulante solo tiene el nombre porque realmente son negocios que si bien desaparecen en la noche, en la mañana nuevamente están ahí, en el mismo lugar, donde ya han creado derechos, pues ni las autoridades los mueven.

Este tipo de mercado informal que incluye tianguis y ambulante fijo y semifijo no contribuye fiscalmente con ningún tipo de impuesto y por lo tanto no contribuyen al desarrollo municipal, pero si demanda educación, servicios médicos, entre otros.

Además se ha convertido en una red de corrupción donde se vende la mercancía robada y que ha sido el instrumento por medio del cual, el pirataje de discos y cassetes,

tanto de audio, como audiovisuales ha crecido a niveles insólitos en todo el municipio y en toda la ciudad de México, creándose una cadena de comercio ilegal, tan grande que da la impresión de que nadie la puede parar.

2.3.4. Población Económicamente Activa y Grupos de Actividades en el 2000.

Después de la penurias, la travesía casi épica que tuvieron que pasar los primeros habitantes de este municipio, el inicio económico se caracterizó por la falta de empleo y por ser Nezahualcóyotl un municipio de marginados, carente de todo literalmente hablando, hoy en el año 2000, cuándo la humanidad vive el inicio de un nuevo milenio y han pasado aproximadamente 55 años desde que llegaron los primeros habitantes a estas tierras, la situación ha cambiado. Por lo tanto haré el análisis socioeconómico de este asentamiento humano y revisare sus avances en cuestión económica, para mostrar la situación actual.

ESTRUCTURA DE LA POBLACIÓN NEZAHUALCÓYOTL 2000

Daré inicio comentando que según la información censal del INEGI, para este año la población total del municipio fue de 1,225,972 habitantes, ésta se divide en dos grandes grupos: el primero compuesto por los niños de 0 a 11 años con 321,307 habitantes (26.21%).

Y el segundo grupo son las personas de 12 y más años quienes conforman la población en edad económicamente activa (PEEA) y sumaron 904,665 habitantes y representan el 73.79% de la población total.

Esta población en edad económicamente activa a su vez se divide en la población económicamente inactiva (PEI) y fue de 426,186 habitantes, siendo el 47.11% del total de la PEEA, la otra parte es la población económicamente activa (PEA) que sumaron 478,479 personas y representaron el 52.89% del total de la PEEA.

Es importante mencionar que el Censo General de Población y Vivienda del año 2000, al igual que el de 1990, dividió a la población económicamente activa en dos grandes grupos: la población económicamente activa ocupada (PEA-O) y la población económicamente activa desocupada (PEA-D).

Los datos estadísticos sobre los grupos de las actividades económicas que el censo reportó sobre la población económicamente activa ocupada fue de 470,588 personas y la población económicamente activa desocupada fue de 7,891 habitantes.

Por lo tanto establecemos que la población económicamente activa ocupada (PEA-O) fue de 470,588 personas y representó el 38.38% del total de la población municipal y con esto se alcanza el porcentaje más alto de la historia municipal en cuanto a población económicamente activa ocupada se refiere.

Otra noticia sobresaliente es que las mujeres del municipio están ganando terreno en el campo laboral porque del 27.66% de 1990, tuvieron un avance espectacular de 6.6 puntos, esto es que alcanzaron el 34.26% del total de la fuerza trabajadora del municipio (la población económicamente activa ocupada), con 161,231 mujeres trabajadoras.

Mientras que los hombres aunque continúan siendo la fuerza de trabajo más importante del municipio llegaron al nivel más bajo de su historia con el 65.74% de la PEA-O con 309,357 caballeros trabajadores.

A lo largo de este análisis socioeconómico hemos manejado el dato de la población dependiente, esta es toda aquella que no es población económicamente activa ocupada y tenemos que de la población total municipal de 1,225,972 habitantes, 755,384 personas fueron dependientes, ellos representaron el 61.62% del total municipal, esto quiere decir que de cada 100 personas del municipio sólo 38.38 pertenecieron a la población económicamente activa ocupada.

CUADRO No. 63

ESTRUCTURA DE LA POBLACIÓN NEZAHUALCÓYOTL 2000

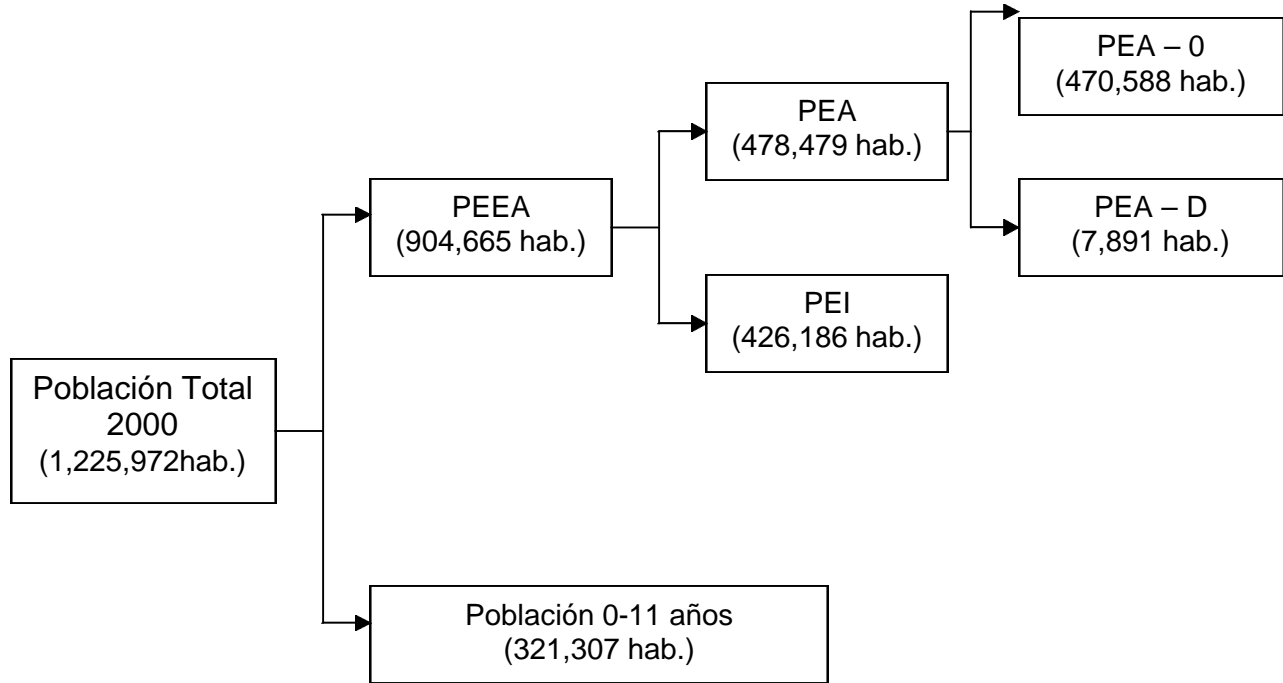

CUADRO No. 64

POBLACIÓN ECONÓMICAMENTE ACTIVA OCUPADA (PEA-O) Y POBLACIÓN DEPENDIENTE MUNICIPIO DE NEZAHUALCÓYOTL 2000		
POBLACIÓN	ABSOLUTA (Hab.)	RELATIVA %
TOTAL MUNICIPAL	1,225,972	100
PEA-O	470,588	38.38
DEPENDIENTE	755,384	61.62
FUENTE: XII Censo General de Población y Vivienda de Nezahualcóyotl 2000. INEGI		

CUADRO No. 65

POBLACIÓN EN EDAD ECONÓMICAMENTE ACTIVA (PEEA) Y POBLACIÓN DE 0-11 AÑOS DEL MUNICIPIO DE NEZAHUALCÓYOTL 2000		
POBLACIÓN	ABSOLUTA (Hab.)	RELATIVA %
TOTAL MUNICIPAL	1,225,972	100
0-11 AÑOS	321,307	26.21
12 AÑOS Y MÁS (PEEA)	904,665	73.79
FUENTE: XII Censo General de Población y Vivienda de Nezahualcóyotl 2000. INEGI		

CUADRO No. 66

POBLACIÓN EN EDAD ECONÓMICAMENTE ACTIVA (PEEA)		
MUNICIPIO DE NEZAHUALCÓYOTL 2000		
POBLACIÓN	ABSOLUTA (Hab.)	RELATIVA %
PEEA	904,665	100
PEA-O	470,588	52.02
PEA-D	7,891	0.87
PEI	426,186	47.11

FUENTE: XII Censo General de Población y Vivienda de Nezahualcóyotl 2000. INEGI

GRUPOS DE ACTIVIDADES ECONOMICAS DE LA POBLACION DE NEZAHUALCÓYOTL 2000

Sobre el grupo de las actividades primarias ya hemos comentado en los incisos anteriores que el municipio de Nezahualcóyotl es netamente urbano y suponemos que la población que se dedica a estas actividades como la agricultura, ganadería, silvicultura, pesca y cacería, las llevan a cabo fuera del municipio, para este año del 2000.

La población que se dedicó a estas actividades fue de 694 habitantes, esto representa el 0.15% del total de la población económicamente activa ocupada del municipio, la cual fue de 470,588 habitantes.⁵⁸

En el grupo de las actividades secundarias se emplearon 114,497 habitantes, lo que representó el 24.33% del total de la población económicamente activa ocupada del municipio, en este año 2000. Los sectores en los que se emplearon fueron:

La industria manufacturera	88,130 hab.
La construcción	24,302 hab.
La generación y distribución de energía eléctrica	1,894 hab.

⁵⁸ XII Censo General de Población y Vivienda INEGI 2000

Explotación de minas y canteras

171 hab.

Consideramos importante mencionar que las personas empleadas en la industria manufacturera ocupa el tercer lugar en cuánto a número de habitantes de toda la población económicamente activa ocupada, después de las dedicadas a los servicios y al comercio.

CUADRO No. 67

ACTIVIDADES SECUNDARIAS NEZAHUALCÓYOTL 2000				
TOTAL (habitantes)	EXPLOTACIÓN DE MINAS Y CANTERAS	INDUSTRIAS MANUFACTURERAS	CONSTRUCCIÓN	GENERACIÓN Y DISTRIBUCIÓN DE ENERGÍA ELÉCTRICA
114,497	171	88,130	24,302	1,894
Población Relativa 100 %	0.15	76.97	21.23	1.65

FUENTE: XII Censo General de Población y Vivienda 2000. INEGI, México

Del grupo de las actividades terciarias que se refieren al comercio y los servicios, también conocidas como complementarias ocuparon el primer lugar en cuánto a número de personas ocupadas y representaron el 71.27% del total de la población económicamente activa ocupada del municipio con 355,385 trabajadores. Los sectores donde se ocupó la población de manera desglosada fue la siguiente:

Servicios	156,898 hab.	46.78%
Comercio	120,566 hab.	35.95%
Transportes	32,709 hab.	9.75%
Gobierno	25,212 hab.	7.52%

Es importante comentar que el Censo registró a 20,012 personas como insuficientemente especificadas. Por otro lado establecemos que la actividad mayoritaria en el municipio son los servicios y el comercio.

CUADRO No. 68

ACTIVIDADES TERCIARIAS NEZAHUALCÓYOTL 2000				
TOTAL (habitantes)	COMERCIO	TRANSPORTES	SERVICIOS	GOBIERNO
335,385	120,566	32,709	156,898	25,212
Población Relativa 100%	35.95	9.75	46.78	7.52

FUENTE: XII Censo General de Población y Vivienda del 2000. INEGI, México

A continuación detallaremos el sector de los servicios ya que es la actividad a que más se dedica la población de Nezahualcóyotl, tiene el primer lugar de la población económicamente activa ocupada con 156,898 trabajadores y representan el 33.34% del total de la PEA-O del municipio.

CUADRO No. 69

ACTIVIDADES TERCIARIAS SECTOR SERVICIOS NEZAHUALCÓYOTL 2000	
SECTORES	POBLACIÓN OCUPADA
Información en medios masivos	5,890
Servicios financieros y de seguros	5,440
Servicios inmobiliarios y de alquiler de bienes muebles	2,006
Servicios profesionales	12,097
Servicios de apoyo a los negocios	16,126
Servicios educativos	23,535
Servicios de salud y de asistencia social	18,874
Servicios de esparcimiento y culturales	4,567
Servicios de hoteles y restaurantes	26,126
Otros servicios excepto gobierno	42,237
TOTAL	156,898

FUENTE: XII Censo General de Población y Vivienda del 2000. INEGI, México

2.3.5. Serie Estadística de la Población Económicamente Activa y Grupos de Actividades 1970-2000

El comportamiento de la población económicamente activa ha sido ascendente durante este período de 1970 al 2000, donde los censos han registrado cuatro datos, cuatro momentos censales de la cantidad de población económicamente activa, para 1970,1980,1990 y 2000, donde se presentaron los siguientes números de trabajadores; 143,828; 415,627; 399,797 y 470,588, respectivamente.

Estos números de la PEA, vienen a confirmar el ascenso de este tipo de población, que con respecto a la población total del municipio se comporto de la siguiente manera: 24.78%, 30.99%, 31.83% y 38.38%, para las décadas de 1970,1980,1990 y 2000 respectivamente, demostrando que la población con un empleo va en aumento en el municipio y en descenso la población dependiente con respecto ala población total municipal.

CUADRO No. 70

POBLACIÓN TOTAL Y ECONÓMICAMENTE ACTIVA NEZAHUALCÓYOTL 1970-2000			
AÑO	POBLACIÓN TOTAL	PEA (HAB.)	PEA RELATIVA %
1970	580,436	143,828	24.78
1980	1,341,230	415,627	30.99
1990	1,256,115	399,797	31.83
2000	1,225,972	470,588	38.38
FUENTE: IX Censo General de Población y Vivienda de 1970. INEGI X Censo General de Población y Vivienda de 1980. INEGI XI Censo General de Población y Vivienda de 1990. INEGI XII Censo General de Población y Vivienda de 2000. INEGI			

CUADRO No. 71

POBLACIÓN ECONÓMICAMENTE ACTIVA NEZAHUALCÓYOTL 1970-2000			
AÑO	POBLACIÓN TOTAL (habitantes)	POBLACIÓN ECONÓMICAMENTE ACTIVA PEA (habitantes)	POBLACIÓN DEPENDIENTE (habitantes)
1970	580,436	143,828	436,608
1980	1,341,230	415,627	925,603
1990	1,256,115	399,797	856,318
2000	1,225,972	470,588	755,384
FUENTE: IX Censo General de Población y Vivienda de 1970. INEGI X Censo General de Población y Vivienda de 1980. INEGI XI Censo General de Población y Vivienda de 1990. INEGI XII Censo General de Población y Vivienda de 2000. INEGI			

SERIE ESTADÍSTICA DE LOS GRUPOS DE ACTIVIDADES ECONÓMICAS DE NEZAHUALCÓYOTL 1970-2000

Las actividades económicas para su clasificación constituyen tres grandes grupos: primarias, secundarias y terciarias, precisamente en este apartado vamos a analizar la evolución de los diferentes grupos de actividades a través del tiempo desde 1970 al año 2000.

SERIE DE ESTADÍSTICAS DE ACTIVIDADES PRIMARIAS 1970-2000

Hablaremos del grupo de actividades primarias como la agricultura, la ganadería, el aprovechamiento forestal, la pesca y la caza, las cuáles son de menor presencia en el municipio, debido a que este es predominantemente urbano.

Más con todo y que tienen poca presencia su tendencia es decreciente, decimos esto porque en el año de 1970 solamente 2.92% del total de la población económicamente activa se dedicaron a estas actividades, pero a medida que pasa el tiempo decrece este número, por ejemplo, en 1980 solo el 0.78% se dedicaron a estas actividades, en 1990 sólo el 0.26% y para el año 2000, únicamente el 0.15% del total de la población económicamente activa ocupada se dedicó ó laboró dentro de este grupo de las actividades primarias.

SERIE ESTADÍSTICA DE ACTIVIDADES SECUNDARIAS 1970-2000

Las actividades secundarias se refieren a la industria del petróleo, la explotación de minas y canteras, la industria manufacturera, la construcción, la ganadería y distribución de energía eléctrica y agua, estas han ido decreciendo conforme al paso del tiempo en el municipio.

Decimos esto porque para el año 1970 ocupó el primer lugar municipal con 44.67% del total de la población económicamente activa, pero para el año de 1980 pasó a segundo término con solo el 31.55%.

Para 1990 aunque tuvo un ligero repunte con respecto a la década anterior con 32.34% del total de la PEA-O, ocupó el segundo lugar de el grupo de actividades económicas a las que se dedico la población.

En el año 2000 la población económicamente activa que se ocupó en estas labores sólo fue el 24.33% de la PEA-O.

Por lo tanto las actividades secundarias están presentando una tendencia a la baja y hay un aumento notable de las actividades terciarias como el comercio y los servicios, las cuáles analizaremos en seguida.

Cabe señalar que dentro del grupo de las actividades secundarias en donde se concentra el mayor número de población económicamente activa, es en el sector de la industria manufacturera, ejemplo de ello es que en 1970, el 76.03% (48,848 hab.), pertenecieron a este sector, así como el 76.97%, el 82.01%, el 76.9% para 1980, 1990 y el año 2000 respectivamente. En general podemos decir que actualmente si jerarquizamos las actividades más importantes del municipio por sectores este ocuparía el tercer lugar en importancia.

SERIE ESTADÍSTICA DE LAS ACTIVIDADES TERCIARIAS 1970-2000

Aunque en el año de 1970 ocuparon el segundo lugar con un 42.94% (61,755 hab.) del total de la población económicamente activa, para las décadas futuras alcanzaron el primer lugar hasta ser un municipio predominantemente de servicios y comercio.

Así tenemos que para el año de 1980 la información censal reportó que la población dedicada a las actividades terciarias del municipio presentó un decremento con respecto a la PEA total, pero que a pesar de esta situación se perfiló como el sector con mayor presencia en el municipio siendo un 37.44% (155,598 hab.) del total de la población económicamente activa.

Para el año de 1990 la tendencia positiva prevaleció y el incremento se disparó hasta un 67.40% (269,466 hab.), del total de la población económicamente activa ocupada.

Todos los sectores de las actividades terciarias tuvieron incrementos pero el sector de los servicios fue el que tuvo un incremento muy importante y de 66,298 trabajadores en 1980 aumentó hasta 114,176 personas para 1990

Esto quiere decir que en el municipio las actividades más importantes para esta década fueron el comercio y los servicios, que juntos estos dos sectores representaron el 50.89% del total de la PEA-O.

En el año 2000 las actividades terciarias consolidaron su supremacía en el municipio y representaron el 71.27% del total de la población económicamente activa ocupada con 335,385 trabajadores, una vez más los servicios fueron la actividad más importante de este grupo de actividades y de toda la PEA con 156,898 trabajadores y que junto con el comercio representaron el 58.96% del total de la PEA municipal.

Como comentario final diremos que las actividades más importantes, en las que la población del municipio se emplea son tres: servicios, comercio y en la industria manufacturera; para demostrarlo veremos que en el año 2000 estos tres sectores representaron el 77.69% del total de la PEA municipal.

CUADRO No. 72

POBLACIÓN ECONÓMICAMENTE ACTIVA (PEA) POR GRUPO DE ACTIVIDADES PRODUCTIVAS NEZAHUALCÓYOTL 1970-2000						
AÑO	PEA TOTAL	PEA OCUPADOS	GRUPO PRIMARIO	GRUPO SECUNDARIO	GRUPO TERCIARIO	NO ESPECIFICADO
1970	143,828		4,200	64,249	61,755	13,624
1980	415,627		3,255	131,147	155,598	125,627
1990	412,307	399,797	1,046	129,285	269,466	
2000	478,479	470,588	694	114,497	335,385	20,012

FUENTE: IX Censo General de Población y Vivienda de 1970. INEGI
X Censo General de Población y Vivienda de 1980. INEGI
XI Censo General de Población y Vivienda de 1990. INEGI
XII Censo General de Población y Vivienda de 2000. INEGI

CUADRO No. 73

GRUPO DE ACTIVIDADES PRODUCTIVAS DE LA POBLACIÓN ECONÓMICAMENTE ACTIVA Y POBLACIÓN RELATIVA NEZAHUALCÓYOTL 1970-2000						
AÑO	POBLACIÓN TOTAL (hab.)	PEA (hab.)	GRUPO PRIMARIO %	GRUPO SECUNDARIO %	GRUPO TERCIARIO %	NO ESPECIFICADO
1970	580,436	143,828	2.92	44.67	42.94	9.47
1980	1,341,230	415,627	0.78	31.55	37.44	30.23
1990	1,256,115	399,797	0.26	32.34	67.40	---
2000	1,255,972	470,588	0.15	24.33	71.27	4.25

FUENTE: IX Censo General de Población y Vivienda de 1970. INEGI
X Censo General de Población y Vivienda de 1980. INEGI
XI Censo General de Población y Vivienda de 1990. INEGI
XII Censo General de Población y Vivienda de 2000. INEGI

**SERIE ESTADÍSTICA DE LA POBLACIÓN ECONÓMICAMENTE ACTIVA POR RAMA DE ACTIVIDAD
NEZAHUALCÓYOTL 1970-2000**

AÑO	PEA TOTAL	ACTIVIDADES PRIMARIAS	ACTIVIDADES SECUNDARIAS					ACTIVIDADES TERCIARIAS				INSUFICIENTEMENTE ESPECIFICADA	DESOCUPADOS
		AGRICULTURA, GANADERIA, SILVICULTURA, CAZA Y PESCA	INDUSTRIA DEL PETRÓLEO	INDUSTRIA EXTRACTIVA EXPLOTACIÓN DE MINAS Y CANTERAS	INDUSTRIA DE LA TRANSFORMACIÓN INDUSTRIAS MANUFACTURERAS	CONSTRUCCIÓN	GENERACIÓN Y DISTRIBUCIÓN DE ENERGÍA ELÉCTRICA	COMERCIO	TRANSPORTES	SERVICIOS	GOBIERNO		
1970	143,828	4,200	200	298	48,848	14,376	527	21,841	5,827	26,401	7,686	13,624	---
1980	415,627	3,255	---	306	100,940	29,221	680	65,460	23,210	66,928		122,667	2,960
1990	399,797	1,046	831	131	106,023	19,602	2,698	89,261	29,742	114,176	23,308	12,979	---
2000	470,588	694	---	171	88,130	24,302	1894	120,566	32,709	156,898	25,212	20,012	---

FUENTE: IX Censo General de Población y Vivienda de 1970. INEGI

X Censo General de Población y Vivienda de 1980. INEGI

XI Censo General de Población y Vivienda de 1990. INEGI

XII Censo General de Población y Vivienda de 2000. INEGI

CUADRO No. 75

DISTRIBUCION DE LA POBLACION ECONOMICAMENTE ACTIVA OCUPADA SEGÚN INGRESO POR TRABAJO EN SALARIO MINIMO NEZAHUALCOYOTL 2000.										
TOTAL PEA-O	NO RECIBE INGRESO	HASTA EL 50% DE UN S.M.	MAS DEL 50% DE UN S.M.	UN SALARIO MINIMO	MAS DE UN S.M. HASTA 2 S.M.	MAS DE 2 S.M. HASTA 3 S.M.	MAS DE 3 S.M. HASTA 5 S.M.	MAS DE 5 S.M. HASTA 10 S.M.	MAS DE 10 S.M.	NO ESPECI- FICADO
470 588	14 349	9 107	23 700	5	149 657	101 446	87 788	39 258	13 943	31 335
100 %	3.05	1.94	5.04	0.006	31.80	21.56	18.65	8.34	2.96	6.66
<i>Fuente: XII Censo General de Población y Vivienda del 2000 INEGI-México</i>										

Los aspectos que se presentaron en este inciso fueron con el fin de apreciar el desarrollo socioeconómico de la población del municipio de Nezahualcóyotl, el desarrollo evolutivo de la población económicamente activa y de las actividades económicas agrupadas por actividades primarias, secundarias y terciarias. Además se realizó un recuento de los ingresos económicos del año 2000.

Los datos que presenté fueron de los Censos Generales de Población y Vivienda para el lapso comprendido de 1970 al año 2000.

La población económicamente activa del municipio ha ido aumentando visiblemente durante este periodo y de 143 828 que había en 1970 aumentó hasta 470 588 trabajadores en el año 2000. Década a década aumentó esto quiere decir que cada día hay más empleo, que las oportunidades de trabajo han aumentado por lo tanto inducimos que hay más inversión, lo que representa mejorías en el nivel económico y convierte al municipio en un polo de atracción para la población.

Es interesante comentar que aunque la PEA de 1990 (399 797 hab.), sufrió un ligero decremento con respecto a la PEA de 1980 (415 627 hab.), no se reflejó en los indicadores porcentuales, tenemos que la PEA con respecto a la población total del municipio sostuvo su tendencia de crecimiento, así tenemos un 24.78%, 30.99%, 31.83% y 38.38% con respecto a sus respectivos años 1970, 1980, 1990 y 2000. (ver cuadro No. 71)

En lo que respecta al desarrollo evolutivo de los diferentes grupos de actividades económicas diremos que para el año 2000, el municipio es predominantemente de comercio y servicios, esto es que predominan las actividades terciarias y que representaron el 71.27% del total de la PEA. Pero no siempre fue así en el año de 1970, el grupo más importante fue el de las actividades secundarias o de la industria de la transformación. Esto quiere decir que las actividades económicas se han transformado y que un municipio donde las actividades estaban diversificadas en 1970 y 1980 porque el grupo de las actividades secundarias era equiparable con las

terciarias, para 1990 y el 2000, se han polarizado, especializándose cada día más en comercio y servicios. (Ver cuadros No. 73 y 74)

Con respecto a los ingresos captados por el Censo General de Población y Vivienda del 2000 por el INEGI, en el municipio el 53.36% de la población económicamente activa tienen ingresos de 1 a 3 salarios mínimos, el 29.95% de 3 a 10 salarios mínimos, en el 16.69 se encuentran personas no especificadas (6.66%), aquellas que no percibieron un ingreso por su trabajo (3.05%) y los que dijeron ganar desde el 50% hasta un salario mínimo. (Ver cuadro No. 74)

2.4. El Desarrollo Urbano del Municipio de Nezahualcóyotl 1950 – 2000

No es común tener la oportunidad de literalmente hablado ver el génesis de un asentamiento humano. Nezahualcóyotl como actualmente se le conoce a este pueblo, para el año 2000 apenas tendrá alrededor de 55 años desde que llegó su primer habitante con el objetivo de establecer su hogar en estas tierras antaño fangosas, donde el agua salada del lago de Texcoco no permitiera el desarrollo de la vida humana sobre su lecho. Es un período de tiempo relativamente pequeño si consideramos que aún están con vida varios de estos pioneros, los cuales lucharon contra las inclemencias de la naturaleza y fueron el principio de lo que hoy es una gran ciudad, con más de un millón de habitantes y donde se encuentran todas las comodidades y las ventajas que puede ofrecer urbanísticamente hablando, el siglo XXI.

La importancia de este trabajo radica en dar a conocer y presentar a las generaciones actuales y venideras el génesis de un asentamiento humano, que sin más recursos que la necesidad de encontrar un espacio donde vivir, se aloja en unas tierras inhóspitas para la vida humana, donde inicialmente el desarrollo urbano era cero y parten de la nada sin sospechar siquiera la gran ciudad que en menos de 55 años verían sus propios ojos. De la nada hoy se levantaron construcciones hasta de tres niveles, y la totalidad de sus calles y avenidas cuentan con banquetas, pavimento, agua potable, electricidad, alumbrado público, drenaje, telefonía normal y celular vía satélite, un sistema de transporte amplio y eficiente, templos, iglesias, casas de la cultura, bibliotecas, auditorios, cines, plazas comerciales, oficinas gubernamentales para la recaudación de impuestos así como de impartición de justicia y seguridad pública (policías), limpieza y jardineros, radio y televisión satelital, computadoras e internet, en fin una urbe donde desafortunadamente los congestionamientos automovilísticos empiezan a ser comunes.

Para una mejor comprensión de este capítulo lo hemos dividido en dos períodos:

El primero de 1964 a 1980 y el segundo de 1980 al 2000, los criterios que utilizamos para establecer esta división fueron: en primer lugar el inicio de la vida

independiente y municipal de Nezahualcóyotl el 1° de Enero de 1964, los aspectos demográficos y los períodos de gobierno municipales, los cuales más ó menos coinciden con los períodos del gobierno estatal y federal.

En suma describiremos la obra de 6 presidentes municipales (1964-1981), tres gobernadores (1963-1981) y 3 presidentes de la república (1964-1982).

El aspecto demográfico juega un papel muy importante para establecer el criterio de dividir en dos etapas este capítulo, porque precisamente el desarrollo demográfico del municipio también se divide en dos períodos, el primero de franco crecimiento que abarca desde 1950 hasta 1980 y el segundo de 1980 al año 2000, caracterizándose este último período por las caídas de las tasas anuales de crecimiento. Así tenemos una etapa de crecimiento con una franca explosión demográfica que llega a la cúspide en el año de 1980, año que es el parteaguas demográfico porque después de este momento la población deja de crecer a ritmos explosivos y las tasas de crecimiento son negativas, ya analizamos anteriormente y con mayor detalle esta situación.

2.4.1 El Desarrollo Urbano Alcanzado por el Municipio de Nezahualcóyotl Durante su Conformación, 1950-1963.

Durante este periodo de 1950 a 1963 nos encontramos ante el nacimiento de un nuevo asentamiento humano, el cual partiendo literalmente de la nada, se asentó sobre terrenos con cero vestigios de urbanización, inundables en épocas de lluvia y polvosos en la temporada de secas, un medio adverso e insalubre, no recomendable para el uso urbano o para el desarrollo de la flora o la fauna, mucho menos para el desarrollo de la vida humana.

Pero la creciente industrialización del Distrito Federal, la ausencia de una planificación regional para las clases bajas, la sobrepoblación, la desaparición de las vecindades con rentas accesibles por áreas de oficinas, comercio o departamentos con rentas más caras y ya inaccesibles para los grupos de menos recursos económicos, obligó el desplazamiento y la migración hacia las semidesecadas tierras del lago de Texcoco en el Estado de México. Este hecho se interpreta como una expansión de la mancha urbana de la ciudad de México sobre terrenos del Estado de México o también como el crecimiento del área metropolitana del D. F.

Para aclarar este punto Antonio Huitrón comenta: “por lo general, se considera que el área metropolitana, es una forma espacial urbana propia de las sociedades insdustriales capitalistas. En realidad, se trata de algo más que el aumento de dimensión y densidad de las aglomeraciones humanas existentes. El área metropolitana, debe considerarse como una unidad socioeconómica que traduce los rasgos característicos de un desarrollo anárquico y desequilibrado como producto de un sistema colonial y dependiente. En esa zona, coexisten las más diversas y opuestas aglomeraciones humanas, las más desesperantes desigualdades, la riqueza más opulenta y la miseria más degradante. En ella aparece con toda su magnitud la brecha enorme que se abre entre la riqueza y la pobreza con la consiguiente injusticia social.

Esta área no sólo se ha extendido hacia el Estado de México, por el crecimiento demográfico y la expansión física, sino también, a costa de invasiones, especulaciones de tierra, venta ilegal de terrenos, aprovechamiento ilícito de zonas urbano-ejidales, de

bienes comunales de los pueblos aledaños a la gran ciudad, de zonas particulares en litigio, y de procedimientos judiciales irregulares.

Conviene subrayar un hecho que debe tenerse presente en toda tarea al futuro. La cercanía entre el Distrito Federal y el Estado de México, ha engendrado un fenómeno singular y espectacular: el área metropolitana del Valle de México se ha extendido a costa del Estado de México, como una unidad socioeconómica ya que, como se ha visto, una tercera parte de la superficie y una quinta parte de la población del valle es aportada por esta entidad. De esta suerte, el Estado de México, en la zona metropolitana, se ha convertido en una continuidad física, económica y social que no es posible ignorar cuando se trata de implementar obras de infraestructura que sirvan para mejorar el nivel de vida de las clases económicamente débiles.

El área metropolitana y, con ella, los Municipios del Estado de México que las comprenden, deben estudiarse dentro del contexto económico, social y político de su región. En los pueblos en vías de desarrollo, esa zona nace y se extiende con todos los defectos, vicios y sistema dentro del cual se desarrolla, de aquí que, el crecimiento incontrolado del espacio urbano, propicie la aparición de “las ciudades perdidas” y los “cinturones de miseria”, en la periferia de la gran ciudad. No debe olvidarse, que la ciudad y su proceso urbano, representan la manifestación y resultado del sistema basado en la profunda desigualdad económica y social imperante en un momento determinado. En los países subdesarrollados o en vías de desarrollo, ese proceso urbano adquiere magnitudes gigantescas con ritmo acelerado de crecimiento y la agudización de profundos contrastes sociales, como ocurre precisamente con Ciudad Nezahualcóyotl.”⁵⁹

¿Cuál fue el desarrollo urbano que esta comunidad alcanzó durante los 18 años que duro su conformación (1945-1963)?: Realmente fue muy poco el desarrollo alcanzado por esta comunidad durante este periodo de tiempo, al parecer sólo se lograron construir alrededor de 20 escuelas primarias, una rústica red eléctrica, así como un incipiente sistema de agua potable, drenaje y alcantarillado, construidas con la

⁵⁹ Huitron Antonio, Miseria y Grandeza de una ciudad, Toluca, México, 1975, Pag. 37-39

cooperación económica de 121 (ciento veintiún pesos), por lote. Recaudación organizada y llevada a cabo por el tripartita consejo de cooperadores.⁶⁰

Todavía en el año de 1960, cuando se calcula que ya la población era de 63,043 habitantes, aún no se contaba con los servicios mínimos o elementales de agua potable, drenaje, alcantarillado, luz eléctrica, etc.

“Entre los años de 1958 y 1960, la inexistencia de servicios públicos como: agua potable, luz, drenaje, vigilancia, alcantarillado, pavimentación y servicios de salud. Provocaron que los habitantes del vaso de Texcoco, se organizaron en diversas agrupaciones y asociaciones, todas buscando se mejoraran las condiciones de vida de su comunidad”.⁶¹

En lo que respecta a los tres niveles de gobierno destaca la falta de apoyo económico y de obras de beneficio social, situación que dificultó durante éste periodo el avance del desarrollo urbano y socioeconómico, pero no el demográfico. Factor que a la larga sería el detonante para movilizar a los diferentes grupos y comenzar la lucha social en busca de los apoyos para esta comunidad.

Durante la conformación de este municipio se le atribuye al gobierno federal la creación de algunas escuelas y la llegada de algunos maestros, al gobierno del estado se le reconoce la labor de organizar los esfuerzos de los colonos para instalar los incipientes servicios de agua potable, drenaje, alcantarillado y luz eléctrica, llevados a cabo con su cooperación económica. Este apoyo consistió en la designación de un delegado o representante del gobierno del Estado de México para las colonias del vaso de Texcoco. Más el trabajo y los recursos económicos con los que se crearon las primeras y rústicas redes de servicios, fueron por parte de los colonos.

“A la llegada del Dr. Gustavo Baz, al gobierno de la entidad, el señor Rubén Ortega fue substituido como Delegado del Gobierno del Estado en las colonias del ex-vaso de Texcoco, por el Profesor Alberto Gayou Jr. que apoyándose en la multicitada Federación de Colonos trató de hacer que los fraccionadotes dieran cumplimiento a la

⁶⁰ Publicaciones Municipales, 1998, pag. 4

Arenas Ruíz Lorenzo y Martínez Garibaldi Leoncio, *Nezahualcóyotl Monografía de Ciudad*, 1995, pag. 73

⁶¹ Lira Luna Fernando, *Esbozo Histórico de ciudad Nezahualcóyotl*, 1986, pag. 16

construcción de obras urbanas y de infraestructura a que los obligaba la Ley de Fraccionamientos y que ellos, utilizaron como señuelo para atraer incautos a la tierra de las promesas.

En este régimen algo positivo se logró: se introdujo una red pequeña y deficiente de agua potable, drenaje y alcantarillado, que a los pocos meses de funcionamiento fue insuficiente para satisfacer las necesidades mínimas de la población creciente.

Las carencias de agua entubada y drenaje, sobre todas las otras que entonces se sufrían, se agudizaron con la llegada masiva de más y más colonos. Entonces se pidieron aportaciones económicas para el drenaje, para el agua, la luz eléctrica, las escuelas, la conformación de una calle y todos los etcéteras que puedan imaginarse. El doctor Gustavo Baz, concibió entonces la idea de encauzar las honestas inquietudes de los luchadores sociales que limpios y con altura de miras, estaban canalizando las aportaciones de los colonos hacia la obra material de la que la población urgía.

Así fue creada una comisión tripartita integrada por cuatro representantes de colonos, cuatro de la Asociación de Fraccionadores y un representante del gobierno estatal, profesor Alberto Gayou Jr., quien al mismo tiempo pasó a fungir como presidente del organismo tripartita al que se le dio el nombre de Consejo de Cooperadores, este consejo dio origen al inicio de la vida democrática de lo que hoy es el Municipio.”⁶²

Por otro lado, no perdamos de vista que el nuevo asentamiento de las colonias del vaso de Texcoco, nace en terrenos del municipio de Chimalhuacan y por consecuencia depende administrativamente de este, situación que en su momento fue desfavorable para las colonias. Su extrema pobreza se encontró ante la indiferencia e inconsciencia de los gobernantes, es otro elemento que retraso y obstaculizo su proceso de desarrollo.

En lo que toca al desarrollo urbano, aunque incipiente, detallaremos los avances alcanzados en este sentido, comenzaremos en primer lugar con la infraestructura (electricidad, drenaje, agua, etc.) y terminaremos con los servicios.

⁶² Arenas Ruíz Lorenzo y Martínez Garibaldi Leoncio, *Nezahualcóyotl Monografía de Ciudad*, 1995, pag. 73,74.

“Los habitantes de las colonias del vaso de Texcoco, tuvieron que improvisar redes rústicas de abastecimiento de energía eléctrica, cuya fuente de alimentación se encontró en algunos transformadores, ubicados en las colonias Juan Escutía del Distrito federal y San Juan Pantitlan”

“Los residentes de dichas colonias instalaron postes de madera a lo largo de las principales calles o a través de los desérticos llanos que había en aquel tiempo (1958-1970) y sobre los cuales se tendían alambres de cobre o los llamados “diablitos”, que eran colocados a los tableros también improvisados”⁶³

En lo que respecta al drenaje, se comenta de la existencia de zanjas a cielo abierto usadas como basureros o canales para la conducción de las aguas negras: “Se relato sobre la existencia de zanjas, tulares y canales; algunos de estos, fueron utilizados como conductores de aguas negras en donde también eran depositados desperdicios de todo tipo con la consecuente contaminación ambiental”.⁶⁴

Del agua potable se sabe que: “A finales de 1955 se extendió una red de tanques reguladores de agua con una altura de 30 metros. Uno de ellos estuvo colocado en el cruce de las avenidas Texcoco y México de la colonia Raúl Romero”

“El suministro de agua potable, a los moradores de las colonias de reciente creación, se realizó mediante 350 hidrantes, colocados a lo largo de 8 kilómetros de tubería y por medio de tomas instaladas en diferentes puntos de la comunidad”⁶⁵

“Con respecto al servicio del transporte los primeros colonizadores caminaban hasta cinco kilómetros para poder abordar el autobús que los trasladara al Distrito federal. Ya que solo había transporte por la carretera México – Texcoco, única vía de comunicación utilizada por los camiones de aquellos años”.⁶⁶

A partir del año de 1950, diversas líneas dieron el servicio de transporte de las colonias hacia el D.F., pero fue hasta el año de 1955 cuando la empresa “Aviación Civil,

⁶³ Lira Luna Fernando, Esbozo Histórico de ciudad Nezahualcóyotl, 1986,pag. 18

⁶⁴ Lira Luna Fernando, Esbozo Histórico de ciudad Nezahualcóyotl, 1986,pag. 18

⁶⁵ Lira Luna Fernando, Esbozo Histórico de ciudad Nezahualcóyotl, 1986,pag. 21

⁶⁶ Lira Luna Fernando, Esbozo Histórico de ciudad Nezahualcóyotl, 1986,pag. 21

Chimalhuacan y colonias del vaso de Texcoco, absorbe la concesión dando el servicio desde las colonias hasta el centro de la ciudad”.⁶⁷ Con rutas conocidas en aquel tiempo como: soledad aviación – colonias del ex–vaso del lago de Texcoco, en los camiones llamados “chimecos”, los cuales tenían su terminal a un lado de la iglesia de la soledad.

Con respecto al servicio de la educación en 1950 la educación básica o primaria estuvo impartida por grupos de personas voluntarias y en casas particulares, pero estos estudios no tenían el reconocimiento oficial. La organización de los padres de familia y sus gestiones ante la Secretaria de Educación Pública dieron frutos, se les proporciono material para la construcción de las escuelas y ellos mismos las construyeron.

“Ya en el año de 1956, la escuela primaria “Benito Juárez”, ubicada en la colonia Juárez Pantitlán, aun costado del mercado de San Juan, fue inaugurada; este plantel educativo se considera como una de las primeras de este lugar”⁶⁸

Todavía para el año de 1963 el comercio local, era incipiente, el mercado de la merced era el centro de abasto de frutas, verduras y abarrotes, mientras que el calzado y la ropa se conseguían en las calles aledañas a la plaza de la constitución, como la calle de la soledad y otras.

Así fueron los inicios de la conformación de este asentamiento, cuyo génesis asombra a propios y extraños, y hoy en pleno año 2000, nos parece increíble que sólo hace apenas tres décadas, el desarrollo urbano de este asentamiento prácticamente no existía, se vivía entre el lodo cuando llovía y cuando aquella superficie se secaba, aquellos habitantes quedaban envueltos en una nube gigantesca de polvo, la cual se levantaba a varios cientos de metros y transportaba sustancias fecales u otras nocivas para la salud que provocaban sin fin de enfermedades y hasta la muerte sobre todo a la población infantil. Lo escalofriante del caso es que alrededor de 122,708 personas habitaban ya este lugar en 1963 y vivían en las condiciones más deplorables e insalubres. (Ver cuadro No. 17)

⁶⁷ Lira Luna Fernando, Esbozo Histórico de ciudad Nezahualcóyotl, 1986,pag. 22

⁶⁸ Lira Luna Fernando, Esbozo Histórico de ciudad Nezahualcóyotl, 1986,pag. 22

Esta situación se explica por el movimiento migratorio de la población pobre, fenómeno que careció de un plan regulador por parte del gobierno federal y esta falta de planificación desencadenó el caos demográfico, cuyo costo pagó la población más desfavorecida económicamente.

La conformación de este municipio en el sentido urbano, socioeconómico y demográfico, no termina con la creación del nuevo municipio de Nezahualcóyotl (el 20 de abril de 1963), pero para efectos de este trabajo de tesis, manejaremos dos etapas; la conformación y el desarrollo. La primera etapa de la conformación la establecemos de 1945 hasta el 31 de diciembre de 1963, y la segunda etapa del desarrollo la estableceremos desde el primer día de vida independiente el 1º de enero de 1964 hasta el año 2000.

Finalmente comentaremos que al día 1º de enero de 1964, la expansión urbana del nuevo asentamiento ya ocupaba terrenos tanto del municipio de Chimalhuacán, como de Ecatepec, los Reyes la Paz y Atenco. Se calcula la existencia de 112,708 habitantes (cuadro No. 17) distribuidos en 21 colonias, estas fueron:

- | | |
|-----------------------------------|---|
| 1. Agua Azul | 21. San Juan Pantitlán ⁶⁶ |
| 2. Atlacomulco | ^{67 68} |
| 3. El Porvenir | |
| 4. Maravillas | |
| 5. El Sol | |
| 6. Juárez Pantitlán | |
| 7. México | |
| 8. Tamaulipas | |
| 9. Evolución | |
| 10. Estado de México | |
| 11. La Aurora (Hoy Benito Juárez) | |
| 12. Raúl Romero (Hoy Romero) | |
| 13. Las Fuentes | |
| 14. Pavón | |
| 15. Porfirio Díaz | ⁶⁶ Martínez Garibaldi Leoncio, Nezahualcóyotl: ni bomba, ni hotel, 1986, pag. 31 |
| 16. Aurorita | ⁶⁷ Lira Luna Fernando, Esbozo Histórico de ciudad Nezahualcóyotl, 1986, pag. 15 |
| 17. Mi Retiro | ⁶⁸ Publicaciones Municipales, 1998, pag. 2 |
| 18. El Barco | |
| 19. Las Palmas | |
| 20. Nezahualcóyotl | |

2.4.2. El Desarrollo Urbano de Nezahualcóyotl 1964 – 1980

Comenzaremos el análisis de este inciso comentando que para el 31 de Diciembre de 1963 se contaba según nuestros cálculos con 122,708 habitantes en el municipio de Nezahualcóyotl, por lo tanto para el 1° de Enero de 1964 la población sería prácticamente la misma.

Aquellos primeros días del nuevo municipio se caracterizaron por la carencia de los servicios elementales y los conflictos por la irregularidad en la tenencia de la tierra.

Traeremos por medio de la imaginación un momento de aquellos días “cuando el aire aún era limpio, las casas en plena construcción en su primera planta, sin bardas, casi todas en obra negra, los techos de lámina y algunas ya con techo de cemento, las calles de tierra y sin banquetas, donde los niños harapientos juegan en la tierra a las canicas, al trompo, al balero, al bolillo, al tacón, al yoyo, al burro castigado, a los encantados, al bote, al avión, al stop, a las escondidillas, a los hoyos ó juegan un partido de fútbol. Las madres lavan la ropa y junto con sus hijos acarrear agua con botes y cubetas en un “aguantador” de la toma comunitaria; a varias calles hay una llave por donde sale el agua limpia, nos formamos y cuándo nos toca el turno llenamos nuestras cubetas ó botes y llevamos el agua hasta la casa donde llenamos un tambo de 200 litros para el consumo de toda la familia. Todavía recuerdo el rechinar de los zapatos entrando y saliendo del lodo cuándo cargado de cubetas salía el vecino entre el lodazal que se hacía por el agua que caía de las cubetas, pero curiosamente recuerdo que iba feliz pues llevaba el preciado líquido para el bienestar de su familia”⁶⁹

En aquellos tiempos se vivía sobre el lodo, sin banquetas, sin agua potable en las casas, sin una red eléctrica oficial y moderna, sin sistema de abasto, sin fuentes de empleo, además de severos problemas sobre la tenencia de la tierra, situación que degeneró en un sin fin de abusos y violencia social.

En un principio la falta de infraestructura impidió el desarrollo socioeconómico local, provocando que la mayoría de la población económicamente activa saliera a

⁶⁹ Recuerdos del autor

trabajar fuera del municipio, principalmente al Distrito Federal, del cuál hay una dependencia socioeconómica desde el génesis de Nezahualcóyotl.

Recordaremos que casi el 60% de la población que se censó en 1970 provenía del DF⁷⁰, además las fuentes de trabajo estaban allá, por lo tanto los flujos de los trabajadores se concentraban en la capital del país.

El desarrollo de este proceso de la dotación de los servicios básicos a la ciudad, provoca la paulatina independencia socioeconómica con respecto al D.F., se reduce, pero prevalece por ejemplo, al crearse carreteras pavimentadas, escuelas, mercados, hospitales, el edificio de gobierno, la electricidad, etc., se generan fuentes de trabajo para la población propia del municipio que ya no tienen que salir a laborar al D.F.

Para el año de 1980 el X Censo General de Población y Vivienda reportó la existencia de 1, 341, 230 habitantes en el municipio, la cifra más alta registrada hasta el momento en la historia de esta comunidad. Logrando una proyección demográfica, obtuvimos que para diciembre de 1981 la población existente era de 1, 332, 465 habitantes aproximadamente.⁷¹

A continuación describiremos los avances logrados durante los seis trienios de gobierno municipal que administraron durante este período de tiempo (1964-1981) al municipio.

Los presidentes municipales que gobernaron al municipio durante el período de 1964 – 1981, en orden cronológico fueron:

1. Jorge Saenz Knoth (1964-1966)
2. Francisco González Romero (1967-1969)
3. Gonzalo Barquin Díaz (1970-1972)
4. Oscar Loya Ramírez (1973-1975)
5. Eleazar García Rodríguez (1976-1978)
6. José Luis García García (1979-1981)

⁷⁰ IX Censo General de Población y Vivienda de 1970, INEGI-México.

⁷¹ Dato calculado por el autor por medio de la fórmula del interés compuesto

Por otro lado en el ámbito nacional mencionaremos a los presidentes de la República que por medio de sus políticas y acciones impactaron e influyeron en el desarrollo urbano de este municipio durante este período de 1964 – 1980 y así tenemos a:

1. Gustavo Díaz Ordaz (1964-1970)
2. Luis Echeverría Álvarez (1970-1976) y
3. José López Portillo (1976-1982)

Importantes también son los gobiernos estatales que impulsaron el desarrollo del municipio y así tenemos:

1. Lic. Juan Fernández Albarran (1963-1969)
2. Profr. Carlos Hank González (1969-1975)
3. Dr. Jorge Jiménez Cantú (1975-1981)

Pero antes de dar inicio al análisis del desarrollo urbano (1964 a 1980), haremos un paréntesis sobre el periodo del presidente Adolfo López Mateos (1958-1964), donde destaca la participación del gobernador del Estado de México, el Doctor Gustavo Baz Prada (1957-1963), por su preocupación y acciones encaminadas a la organización, creación y erección del municipio de Nezahualcóyotl.

También el nombre de Nezahualcóyotl fue idea de este gobernador a quién se le debe el que hoy se le conozca con este nombre. Al respecto la Universidad Tecnológica de Nezahualcóyotl en su libro, perfil mercadológico de Cd. Nezahualcóyotl 2002 página seis, dice: “Nombre que por cierto fue impuesto por el Dr. Gustavo Baz Prada. Gobernador del Estado de México de 1957 a 1963 y quién fue uno de los principales impulsores para la creación y conformación de este municipio”.

En lo que respecta al período de Gustavo Díaz Ordaz (1964-1970), y del Lic. Juan Fernández Albarrán (1963-1969), en una apreciación muy personal, se puede decir que el desarrollo socioeconómico y urbano fue incipiente, más hubo cierto avance en la instalación de la red del drenaje y agua potable, al final de su período se seguía

careciendo de un verdadero sistema de electrificación, pavimento, banquetas, alcantarillado y faltaba mayor fuerza para el surtido del agua potable, que a veces se escaseaba, y el chorro que salía por las tomas domiciliarias era muy precario.

Para darnos una idea de la situación que realmente se vivía en aquellos momentos llevamos a cabo una entrevista con uno de aquellos pioneros: “Nosotros llegamos en el año de 1965 a Nezahualcóyotl y no había luz eléctrica, había unos postes de madera por la calle, dimos una cooperación y nos dejaron colgarnos y con un cable traíamos la luz desde la avenida Madrugada, nosotros vivíamos cerca de la avenida Chimalhuacán, en la Colonia Aurora que hoy se llama Benito Juárez”. “No había drenaje pero luego lo instalaron como unos tres años después. El mercado Mariano Matamoros de aquí de la Calle Amanecer Ranchero se inauguró en 1966, el fraccionador que vendió estas tierras, hizo de manera provisional este mercado y entregó los locales hechos de tabique, con una plancha de cemento como mostrador y techados con lamina de asbesto, a una Asociación Civil que dirigía el profesor Fausto Flores Zempoalteca. La iglesia y la secundaria estaban empezadas en esta área para los servicios públicos de la comunidad, donde ahora están también las cuatro primarias y dos jardines de niños”⁷²

Fue para el municipio de Nezahualcóyotl hasta el 19 de Junio de 1970 cuando por primera vez llega un candidato presidencial. Este evento no era casual, 580, 436 habitantes,⁷³ la población de entonces en el municipio, y el número de sus votantes ya eran importante.

La presencia de Luis Echeverría Álvarez, “abre para aquella población un horizonte preñado de esperanzas. Un pueblo entonces marginado, exigía mejores formas de vida, mayor bienestar y atención a sus problemas. Electo constitucionalmente, como gobernador del Estado de México, el profesor Carlos Hank González, y ya en calidad de gobernante, el 19 de Noviembre de 1969, ante la masa ciudadana, formula los planes de trabajo a realizar en Ciudad Nezahualcóyotl. Lo primero, sería un plan de emergencia, destaca la realización de aquellas tareas que se

⁷² Josefina Herrera de Plata, Abril de 1999, entrevistada

⁷³ IX Censo General de Población y Vivienda 1970

consideraron más inmediatas, para eliminar uno de los males más deprimentes de aquella zona: las inundaciones. Había que destruir en sus raíces multitud de estos factores negativos, como la insalubridad, la ignorancia y la injusticia que estrangulaban al bienestar físico de aquellas áreas. Ya antes de iniciarse el ejercicio del gobierno del Estado, se habían proyectado los organismos de planeación, en donde se reclutaron profesionales de todas las disciplinas relacionadas con el urbanismo: arquitectos, sociólogos, ingenieros, antropólogos, que permitieron formar un equipo especializado para la gran aventura que se iba a emprender”⁷⁴

Se decidió que el Secretario General de Gobierno – en un principio el Dr. Jorge Jiménez Cantú, designado Coordinador General de esos trabajos, después sería el Licenciado Ignacio Pichardo Pegaza -, acompañado de los directores técnicos del Gobierno del Estado, con los funcionarios de las Secretarías de Recursos Hidráulicos, Salubridad y Asistencia y otras, trabajasen invariablemente todos los sábados en esa ciudad en lo que se llamó “Cuartel General de Nezahualcóyotl”, para programar las acciones a realizar, supervisar las que estaban en iniciación y estar en permanente contacto con los problemas que había que atacar y erradicar”.⁷⁵

Para realizar las cuatro obras primarias de urbanización, en Ciudad Nezahualcóyotl: agua potable, drenaje y alcantarillado, guarniciones, banquetas y pavimentación del circuito vial primario, era necesario inversiones y créditos cuantiosos. Para tal efecto, el Gobierno del Estado consiguió inicialmente, un financiamiento de 400 millones de pesos, otros aspectos del programa de regeneración urbana han sido financiados con cargo directo al presupuesto del Estado. Según datos oficiales, hasta 1973 se habían erogado aproximadamente 200 millones de pesos entre 1969 y 1972.

El mandatario local señalaba en su informe de Gobierno del año de 1973, cómo se habían invertido más de mil millones de pesos; 650 millones en las obras de infraestructura básica, agua potable, drenaje, guarniciones y banquetas y la pavimentación de varios circuitos primarios.⁷⁷

⁷⁴ Huitron Antonio, Nezahualcóyotl, Miseria y grandeza de una ciudad, Gobierno del Estado de México, Toluca, Méx., 1975, Pág. 83

⁷⁵ Antonio Huitron, Nezahualcóyotl, Miseria y grandeza de una ciudad, Gobierno del Estado de México, Toluca, Méx., 1975, Pág. 95

Cantidades obtenidas en dos préstamos, uno por 400 millones del Banco Nacional de Obras y Servicios Públicos y otro por 250 millones que se encontraba en proceso.

“El Gobierno del Estado ha invertido aproximadamente, decía, 300 millones de pesos en la construcción de múltiples edificios públicos, plazas y jardines, y en la proporcional aportación que a través del CAPFCE ha hecho a las escuelas construidas por ese organismo.

El Gobierno Federal ha invertido directamente más de cien millones de pesos en la electrificación y 54.6 millones en el hospital y centros de salud. En total, más de 1,100 millones de pesos”.⁷⁶

CUADRO No. 76

**COSTOS DE LA URBANIZACIÓN
MUNICIPIO DE NEZAHUALCOYOTL 1969 – 1973**

CANTIDAD INVERTIDA (Millones de Pesos de 1973)	CONCEPTO
650	Agua Potable, Drenaje, Alcantarillado, Pavimentación, Guarniciones y Banquetas
300	Edificios Públicos, Plazas, Jardines, Aportaciones para Escuelas
100	Electrificación
54.6	Hospital, Centros de Salud
1104.6	TOTAL
<i>Fuente: Antonio Huitron, Nezahualcóyotl, Miseria y grandeza de una ciudad, Gobierno del Estado de México, Toluca, Méx., 1975, Pág.106 – 107</i>	

⁷⁶ Antonio Huitron, Nezahualcoyotl, Miseria y grandeza de una ciudad, Gobierno del Estado de México, Toluca, Méx., 1975, Pág.106 – 107

Las condiciones del terreno eran un obstáculo para el desarrollo de la infraestructura, aquel suelo esponjoso, salitroso y fangoso, no se prestaba para el desarrollo urbano. “La técnica, en cierto momento, se encontró impotente para realizar sus fines ante la consistencia de un suelo, páramo esponjoso, que hacía imposible la ejecución de esas obras”.⁷⁸

“Sin embargo, sucedió lo increíble. La ciencia, el trabajo y el hombre se conjugaron felizmente para realizar la gran tarea. Así en el incremento del agua potable en su fase preliminar se había logrado, con la intervención de la Secretaría de Salubridad y Asistencia, en coordinación con la de Recursos Hidráulicos, la perforación e instalación de varios pozos, alcanzándose una dotación de 540 litros por segundo, lo que dio lugar a la disponibilidad, en ese período emergente, de la cantidad de 940 litros por segundo, en lugar de 400 que era la dotación existente en Septiembre de 1969”.⁷⁷

Al respecto Fernando Lira Luna, comenta: “Ahora se cuenta con 950 kilómetros de red distribuidores de agua potable; 153 mil tomas domiciliarias. El agua potable al municipio de Nezahualcóyotl es abastecida por 21 pozos instalados fuera del territorio; estos se encuentran en municipios como Ecatepec de Morelos y Chimalhuacán. El caudal que se recibe por parte de estos pozos es de 2.5 metros cúbicos por segundo. La totalidad de la ciudad cuenta con el servicio de agua potable y no obstante que el fenómeno de la explosión demográfica, ocasiona mayor consumo de líquido, la demanda se ha satisfecho aceptablemente”.⁷⁸

De esta manera se establecen los datos relacionados con el agua potable para la primera mitad de la década de los ochenta.

⁷⁷ Antonio Huitron, Nezahualcóyotl, Miseria y grandeza de una ciudad, Gobierno del Estado de México, Toluca, Méx., 1975, Pág.96 – 97

⁷⁸ Lira Luna Fernando, 1986, Pág. 24

Continuando con los avances de la infraestructura, el 10 de Mayo de 1973, el entonces Presidente de la República Luis Echeverría Álvarez, inaugura 90 kilómetros de vialidades pavimentadas.⁷⁹

Pero para la primera mitad de la década de los ochentas, Fernando Lira Luna, comenta: “Ahora Nezahualcóyotl cuenta con 447 kilómetros cuadrados pavimentados e igual número de guarniciones y banquetas; esto resulta ser el 47% de la superficie total de calles y avenidas en el municipio. Del drenaje se comenta que en 1973 el Presidente de la República inauguró 853 kilómetros de líneas de este servicio y 8 estaciones de bombeo con 40 bombas para desalojar el drenaje. A la par Fernando Lira nos dice, “la ciudad cuenta con drenaje que satisface las necesidades de sus habitantes y la red abarca la totalidad de la ciudad destacando su drenaje profundo. Continúa diciendo, respecto a la electrificación: Actualmente el municipio cuenta con la energía eléctrica prestada por la Comisión Federal de Electricidad y en el aspecto del alumbrado público, se cuenta con 19, 450 luminarias, cada una de estas consumen 250 watts, que alumbran un área de 57 metros, con un tipo de alumbrado de vapor de mercurio. La totalidad de la ciudad cuenta con el servicio de energía eléctrica y en cuanto al alumbrado público, el 95% de la demanda general es satisfecha”.⁸⁰

Dentro de este marco de avances y desarrollo de la infraestructura encontramos que con respecto a la telefonía se habían instalado 20 mil líneas telefónicas; aquí se incluyeron tanto las líneas particulares como la de instituciones públicas y teléfonos públicos.

Se cuenta con una oficina central de telégrafos y tres sucursales, estratégicamente ubicadas para brindar este servicio a la ciudadanía. También hay una oficina de correos con nueve sucursales.

⁷⁹ Antonio Huitron, *Nezahualcóyotl, Miseria y grandeza de una ciudad*, Gobierno del Estado de México, Toluca, Méx., 1975, Pág.113

⁸⁰ Lira Luna Fernando, 1986, Pág. 24

Echeverría en 1973 inauguró aulas para la educación primaria y el tecnológico de la Ciudad. Continuando con los avances en la educación diremos que para estas fechas de los ochenta Nezahualcóyotl contaba con:

- 62 Pre-escolares,
- 343 Escuelas Primarias
- 116 Secundarias,
- 26 Centros de Educación Media Superior (CONALEP y Preparatorias)
- 4 Normales para maestros
- La Escuela de Estudios Profesionales ENEP de la UNAM,
- 40 Escuelas extraescolares
- Además de un número no definido de planteles educativos a nivel comercial.

Estos planteles educativos dieron servicio a 355, 088 escolares con un total de 10, 991 profesores.

Del sector salud podemos decir que para mediados de esta década de los ochenta ya se contaba con:

- 2 clínicas del IMSS,
- 1 del ISSSTE,
- 2 de la Cruz Roja,
- 1 Hospital General
- 20 Centros Comunitarios de Salud de la SSA y
- Diversos grupos de rescate.

Esta infraestructura médica fue operada por 2,102 personas entre médicos, enfermeras y otro tipo de personal.

A continuación mostramos unos cuadros donde vaciamos la información de toda la infraestructura instalada, lograda durante los sexenios de Gustavo Díaz Ordaz. Luis Echeverría Álvarez y José López Portillo.

**INFRAESTRUCTURA INSTALADA
MUNICIPIO DE NEZAHUALCOYOTL 1964-1981**

SERVICIO	CAPACIDAD INSTALADA
Telefonía	20 000 líneas
Correos	1 oficina central, 9 sucursales
Telégrafos	1 oficina central, 3 sucursales
Educación	62 Preescolares 343 Primarias 116 Secundarias 26 Centros de Educación Media Superior 4 Normales 1 ENEP Aragón UNAM 40 Escuelas extraescolares
Salud	2 UMF IMSS 1 Clínica ISSSTE 2 Clínicas Cruz Roja 1 Hospital General 20 Centros Comunitarios SSA Grupos de Rescate
Abasto	56 Mercados Tianguis 35 071 Comercios varios
Pavimento Banquetas	447 km ²
Agua potable	950 Km. de red distribuidora 153 000 tomas domiciliarias 21 pozos para el abastecimiento con 2.5 m ³ de caudal por segundo
Drenaje	850 Km. De red 1 planta tratadora de aguas negras 8 estaciones de bombeo con 40 bombas
Electricidad	19 450 luminarias 95% de la demanda esta cubierta
Recreación	Parque del Pueblo
<i>Fuente: Fernando Lira Luna, Esbozo histórico de CD. Nezahualcóyotl. H. Ayuntamiento de CD. Nezahualcóyotl, México, 1986.</i>	

Con la información vertida hasta el momento, el lector podrá darse ya una idea de cómo fue esta primera etapa del desarrollo urbano y la dotación de los servicios básicos en el municipio de Nezahualcóyotl. Para una mejor información, más detallada, le sugerimos revise los cuadros donde esta al detalle la infraestructura instalada.

Durante este período que nos ocupa (1964 – 1981), el municipio de Nezahualcóyotl desarrolló su infraestructura creando “447 kilómetros cuadrados de pavimentados e igual número de guarniciones y banquetas; esto resulta ser el 47% de la superficie total de calles y avenidas en el municipio”.⁸¹

Por lo que respecta al drenaje, “las grandes zanjas que hicieron su aparición en la colonización de este municipio y que funcionaron como conductoras de aguas negras han sido sustituidas por 850 kilómetros de la red de drenaje”.^{idem}

“Al igual que en el servicio de agua potable, la ciudad cuenta con drenaje que satisface las necesidades de sus habitantes y la red abarca la totalidad de la ciudad destacando su drenaje profundo, el cual es digno y eficiente, así como una planta tratadora de aguas negras”.^{idem}

En épocas de lluvia, es común observar algunos encharcamientos, pero esto se debe a que el agua arrastra en su caudal, diferentes materias que taponan las alcantarillas, no obstante lo anterior el mantenimiento de este servicio ha podido solucionar la mayoría de los problemas, pero aún se inundan algunas colonias al SE del municipio.

⁸¹ Lira Luna Fernando, Esbozo histórico de CD. Nezahualcóyotl, H. Ayuntamiento de CD. Nezahualcóyotl, 1986

2.4.3. El Desarrollo Urbano de Nezahualcóyotl 1980 – 2000

Para conocer el desarrollo urbano alcanzado por el municipio de Nezahualcóyotl al año 2000 es necesario analizar algunos aspectos estratégicos tales como: vivienda, salud, educación, servicios, deporte y cultura, entre otros.

Con respecto a la vivienda analizaremos la tenencia de la tierra, cuantas viviendas existen y cuántos habitantes hay en promedio por vivienda.

En el renglón de la salud investigaremos cuántas unidades de medicina familiar hay en el municipio, hospitales generales, hospitales de especialidades del IMSS, ISSSTE, ISSEMYM, SSA y particulares, para la atención de la población de Nezahualcoyotl.

En educación, contaremos las escuelas de pre-escolar, primarias, secundarias, nivel medio superior, normales y nivel superior, además de las particulares, extraescolares con que cuenta la población del municipio para prepararse y reemplazar con un mejor nivel de capacitación a la población económicamente activa, concluiremos este inciso haciendo un recuento de la infraestructura instalada para proporcionar los servicios de: transporte, electricidad, alumbrado público, drenaje, pavimentación, banquetas, agua potable, telefonía, radio, televisión, y abasto, donde enumeraremos a los centros comerciales, mercados y negocios afines a este servicio.

Tomaremos en cuenta la existencia de los bancos, restaurantes, edificios para la administración pública, procuración de justicia y reclusorios, entre los servicios más sobresalientes e importantes para la vida moderna del municipio de Nezahualcoyotl, servicios que le permiten a sus habitantes comunicarse, prepararse e interactuar con el resto del país y del mundo, de una forma moderna y al ritmo de esta nueva sociedad del siglo XXI, caracterizada por el uso de la computadora y el internet, donde el mundo parece ser más pequeño debido a los medios de comunicación que nos ponen en contacto a unos y a otros en poco tiempo, ya sea por medio del internet, el teléfono, los aviones, el automóvil, la radio y la televisión.

Para el desarrollo de este tema, tomaremos los datos del gobierno del Estado de México, del documento conocido como información básica del municipio de Nezahualcóyotl de 1997, de los censos, entre otros documentos. Así pues, daremos inicio al análisis sobre el desarrollo urbano del municipio de Nezahualcóyotl y comenzaremos con el sector salud.

SALUD.

En el Instituto Mexicano del Seguro Social se clasifica al servicio médico en tres niveles, donde el primer nivel esta asignado para dar atención en medicina familiar, esto es con unidades de medicina familiar donde se otorga la consulta por médicos generales, además de servicios de medicina preventiva (vacunas), laboratorio de análisis clínicos, radiodiagnóstico, odontología, y en ocasiones el servicio de urgencias.

El segundo nivel corre a cargo de los hospitales de zona ó subzona donde se otorgan servicios de consulta externa, pediátrica, ginecología, obstetricia, hospitalización, quirófano, terapia intensiva, radiodiagnóstico y el servicio de urgencias, como observamos en un hospital de esta índole encontramos las especialidades básicas para la atención de la población, pero hay especialidades de nivel más alto donde se requieren de médicos especialistas en las diferentes enfermedades del ser humano, estas se canalizan desde el segundo nivel al tercer nivel, a los hospitales de especialidades, por ejemplo la población derechohabiente de Nezahualcóyotl se canaliza al segundo nivel hacia el Hospital General de Zona número 25 de Zaragoza y de aquí se canalizan al tercer nivel de atención médica hacia el Centro Médico Siglo XXI y Centro Médico la Raza donde se atienden y hospitalizan enfermos para las especialidades como:

- Oncología (cáncer)
- Cardiología
- Neurología
- Gastroenterología
- Urología, entre otras.

Estos son los tres niveles de atención médica que presenta el IMSS, otras instituciones como el ISSSTE, el ISSEMYM y la SSA también manejan este esquema.

En Nezahualcóyotl, solo encontramos unidades médicas de primero y segundo nivel, esto es, unidades de medicina general y hospitales generales y a los enfermos que requieren especialistas los canalizan a los hospitales de especialidades los cuales se ubican fuera del municipio. A continuación presentamos un cuadro con las unidades de primero y segundo nivel con que cuenta el municipio, especificando la institución a la que pertenecen. Hay que señalar que entre todas conforman el sector salud para la población de Nezahualcóyotl.

Así tenemos que en el municipio contamos con 18 unidades médicas de primer nivel ó de medicina general y 3 hospitales de segundo nivel.

Los enfermos que requieren de un hospital de especialidades son canalizados a diferentes lugares como Toluca, Satélite, ó el Distrito Federal.

CUADRO No. 76

SECTOR SALUD NEZAHUALCOYOTL 1997						
NIVEL	IMSS	ISSSTE	ISSEMYM	CRUZ ROJA	CENTRO DE SALUD SSA	TOTAL DE UNIDADES MÉDICAS
CLÍNICA (de primer nivel)	4	2	1	2	9	18
HOSPITAL (de segundo nivel)						3

Fuente: Información básica del municipio de Nezahualcóyotl 1997. Gobierno del Estado de México, Secretaría de Administración. Dirección General de Organización y Documentación.

EDUCACIÓN.

La educación y la capacitación son básicas para contar con personal calificado que se integre el campo laboral y adquiera posiciones estratégicas en las empresas tanto públicas como privadas. En este inciso haremos un recuento de las escuelas con que cuenta el municipio de Nezahualcóyotl, desde preescolar, primarias, secundarias, nivel medio superior y nivel superior. Además del número de alumnos que están involucrados en la educación escolar.

Daremos inicio a este análisis con los más pequeños, esto es el preescolar, donde acuden los niños de 3 a 5 años, con el fin de que aprendan a socializar y a desarrollar las técnicas de maduración previas al nivel primario.

PREESCOLAR

Existen 123 escuelas donde se atienden a 14, 694 alumnos, por 9,901 maestros, situación que es insuficiente por lo que abundan las escuelas particulares, las cuales dejan mucho que desear por lo inadecuado de las instalaciones, el personal y los programas educativos que utilizan. Sabemos que la Secretaría de Educación Pública esta tomando cartas en el asunto y esta regularizando a estas escuelas.

PRIMARIAS

El municipio de Nezahualcóyotl cuenta con un total de 407 escuelas primarias donde atienden a 163, 577 alumnos con 5, 446 maestros.

Es importante comentar que este servicio cubre la demanda municipal, los problemas a los que se enfrenta este sector son las instalaciones viejas donde se viven situaciones extraordinarias como goteras dentro de las aulas y encharcamientos de los patios por un mal drenaje.

Además de la falta de recursos para el mantenimiento de los baños y el pago de los conserjes, también se carece de vigilancia policíaca y protección vial.

SECUNDARIAS

En este nivel se cuenta con 134 escuelas secundarias, donde asisten 55, 810 alumnos y son atendidos por 2, 689 maestros.

Es importante señalar que este servicio es insuficiente lo cual implica que las aulas están sobre pobladas, por lo que es necesario crear nuevas escuelas y áreas deportivas con canchas adecuadas para las diferentes disciplinas, así como verdaderos profesionales en educación física que motiven y enseñen a los alumnos.

Este sector de la población estudiantil padece ausentismo por parte de los profesores, lo que repercute en un bajo nivel académico. Además se vive un ambiente de inseguridad en los momentos de entrada y salida de los alumnos de ambos turnos por la falta de seguridad policíaca y auxilio vial.

También hemos visto a maestros de español impartiendo la materia de inglés, por lo que sería oportuno señalar la necesidad de un control y asignar las materias al personal adecuado.

NIVEL MEDIO SUPERIOR

Este nivel también llamado bachillerato cuenta con 41 escuelas que atienden a 15, 683 alumnos con 831 maestros.

Esta infraestructura es insuficiente y se vive hacinamiento en las escuelas, las cuales utilizan sus instalaciones en un cien por ciento, esto es que hasta los laboratorios sirven como salones de clases. Situación que repercute en el nivel académico. Además se convierte en una zona de alto riesgo en caso de un siniestro como un incendio ó sismo.

El problema más grave existente es que los alumnos del municipio de este nivel no tienen un pase directo a las universidades existentes como la UNAM ó el IPN, por lo tanto son pocos los que ingresan al nivel superior y tienen que incorporarse al campo laboral, a menos que tengan recursos económicos y puedan pagar e ingresar a una escuela particular.

En este sentido la población de este sector requiere de unidades profesionales que absorban al 100% de su población estudiantil y garantice su educación superior.

NIVEL SUPERIOR

Se cuenta con 11 escuelas que atienden a 3, 439 alumnos con 316 maestros. Aunque la Escuela Nacional de Estudios Profesionales (ENEP –UNAM), se encuentra dentro de nuestro municipio y tienen una capacidad para atender a 14, 609 alumnos, a nivel licenciatura y maestría no impacta ó alberga a los estudiantes del municipio de nivel bachillerato ya que recibe en su mayoría a alumnos egresados de la Escuela Nacional Preparatoria (ENP – UNAM) y de los Colegios de Ciencias y Humanidades (CCH), la Universidad Tecnológica de Nezahualcóyotl (UTN), solo tiene la capacidad para atender a una población escolar de 2,150 alumnos.

Por lo tanto el municipio presentó un importante rezago en lo que respecta a escuelas para nivel superior, si tomamos en cuenta que en el nivel medio superior tenemos 15,683 alumnos y en el nivel superior sólo se atienden a 3,439 alumnos, los restantes 12,244 alumnos tienen que salir del municipio para buscar ingresar al nivel superior y los que lo logran hacen recorridos de 1 a 2 horas o más para poder llegar a la escuela que se les asignó.

Los problemas de la educación son muchos y todos son importantes, pero creo que donde mayor atención se requiere es para los egresados del nivel bachillerato, que se quedan sin ingresar a escuelas superiores por falta de cupo y recursos económicos.

Para tal situación creemos en la creación de un complejo universitario con cobertura regional donde se encuentren opciones a nivel superior tanto de la UNAM, del IPN, la UAM y escuelas particulares; donde no solo capten a la población del municipio de Nezahualcóyotl, sino también de Chimalhuacán, Texcoco, La Paz, Iztapaluca, Ecatepec, entre otros municipios de la zona metropolitana, ayudaría a aliviar la problemática de este sector de la población.

CUADRO No. 77

ESCUELAS, MAESTROS Y ALUMNOS, SEGÚN NIVEL EDUCATIVO.			
CICLO ESCOLAR: 1994 – 1995 (FIN DE CURSOS)			
NIVEL EDUCATIVO	ESCUELAS	MAESTROS	ALUMNOS INSCRITOS
TOTAL:	736	9, 901	256, 120
PREESCOLAR	123	503	14, 694
PRIMARIA	407	5, 446	163, 577
MEDIA BÁSICA	134	2, 689	55, 810
MEDIA SUPERIOR	41	831	15, 663
SUPERIOR	11	316	3, 439
CAPACITACIÓN PARA EL TRABAJO	20	116	2, 917

FUENTE: Gobierno del Estado de México, INEGI, 1996, anuario estadístico de México 1996, IIIGCEM, INEGI, Aguascalientes, Ags.

DEPORTE.

El objetivo de este inciso es mostrar el desarrollo urbano alcanzado en Nezahualcóyotl durante los años de 1980 al 2000. esto implica revisar los avances en infraestructura y analizar la cobertura de los servicios que recibe la población y de que manera han impactado en el mejoramiento de la calidad de vida de esta población, en aspectos como salud, educación, cultura, deporte, impartición de justicia, financieros y medios de comunicación.

Actualmente no se puede concebir una ciudad sin áreas para el deporte. Debido al sedentarismo que vive la sociedad y al aumento de enfermedades como la obesidad y la diabetes, médicamente es recomendable ejercitar nuestro cuerpo. Aquí es donde

radica la importancia del deporte en nuestro municipio, ya que esta actividad a la larga se transforma en salud y bienestar.

El deporte en el municipio se practica en su mayoría de manera casual, esto es los sábados y los domingos, pero no existen escuelas del deporte municipales donde con dedicación y cotidianamente se cultive alguna disciplina, por lo tanto no hay un seguimiento ni apoyo a los talentos deportivos, no obstante han surgido atletas de alto rendimiento en la disciplina de frontón y ciclismo.

Además contamos con atletas con capacidades diferentes que han logrado poner en alto el nombre de México con medallas de oro, plata y bronce.

Estos atletas que han destacado tienen algo en común, no han tenido apoyo por parte del municipio o del gobierno del Estado de México, además no hay instalaciones adecuadas donde puedan estos atletas practicar sus disciplinas.

Por último diremos que estos talentos deportivos que han alcanzado las cimas más altas del deporte, se desperdician porque no hay una estructura deportiva municipal, que los aproveche para que transmitan sus conocimientos a las generaciones venideras, por lo que inevitablemente con el tiempo se perderá este talento y ese espíritu invencible que lograron cultivar unos cuantos habitantes de este municipio de Nezahualcóyotl.

Las instalaciones con las que cuenta son las siguientes:

Tres deportivos: Nezahualcóyotl, La Perla, El Xochiaca. Una ciudad deportiva, con unas cuantas canchas de fútbol soccer y fútbol rápido, aproximadamente 6 canchas de básquetbol y un gimnasio subutilizado, que en suma dan por resultado una infraestructura que no beneficia a la población por su mal aprovechamiento y administración.

Por ejemplo la ciudad deportiva municipal es una instalación que no se aprovecha y que además es poco visitada por la comunidad.

Se cuenta con 2 estadios de fútbol soccer que corren la misma suerte que la ciudad deportiva, y son el Estadio Metropolitano y el Estadio Neza 86, el cual tuvo sus años de gloria cuándo fue escenario de partidos mundialistas en 1986, ó cuándo albergó el equipo de primera división Toros Neza, que al día de hoy brillan por su ausencia, por falta de apoyo gubernamental y actualmente se encuentra sin actividad deportiva profesional.

Además se cuenta con 4 arenas de box y lucha.

Es importante señalar que la mayor cantidad de canchas deportivas de fútbol rápido las encontramos sobre los camellones de la avenida Chimalhuacán y Bordo de Xochiaca, donde las ligas de fútbol particulares se benefician de los espacios municipales, aquí se juega el fútbol llanero de sábados ó domingos y donde se práctica el deporte de recreación.

Los problemas a los que se enfrenta el deporte municipal son muchos, por lo cual creemos que es un aspecto donde el gobierno debe tomar cartas en el asunto para crear y operar un proyecto el cual llamare “Escuelas municipales del deporte”, donde se agruparían las diferentes disciplinas deportivas, cada escuela del deporte contaría con maestros especializados, de la Comisión Nacional del Deporte (CONADE), quienes con el apoyo de pasantes de la Escuela Superior de Educación Física y la Escuela Nacional de Entrenadores, enseñarían su disciplina, captarían a la población y a los talentos deportivos los canalizarían a las escuelas de alto rendimiento de la Comisión Nacional de Deporte y se les otorgarían becas por parte del gobierno.

Esto sería un semillero que elevaría la calidad de vida de la población y el nivel competitivo a nivel municipal, estatal, nacional e internacional. También ayudaría para la creación de nuevas instalaciones, por ejemplo: albercas, ya que no se cuenta con este servicio por parte del municipio.

Hay que considerar que la población es predominante joven y más del 60% es menor de 34 años y requieren de canalizar sus energías positivamente, tal vez esta apatía hacia el deporte sea una de las causas, de el porque va en aumento el consumo de alcohol y drogas por la juventud del municipio.

CUADRO No. 78

INFRAESTRUCTURA DEPORTIVA NEZAHUALCÓYOTL 2000				
CENTROS DEPORTIVOS	ESTADIOS DE FÚTBOL	ARENAS DE BOX Y LUCHA	CIUDAD DEPORTIVA	PARQUE DEL PUEBLO
3	2	4	1	1
FUENTE: Información Básica del municipio de Nezahualcóyotl 1997, Gobierno del Estado de México, Secretaría de Administración. Dirección General de Organización y Documentación.				

CULTURA.

Dentro de los aspectos del desarrollo urbano tomamos en cuenta la cultura, en este inciso abordaremos aspectos referentes a la infraestructura instalada donde se desarrollan actividades artísticas y culturales como: bibliotecas, auditorios, casas de la cultura y otros espacios de expresión.

El desarrollo de la ciencia y las artes por parte de un pueblo le da identidad, sensibilidad y dicho sea de paso una actividad económica redituable, ya sea en quehaceres de arquitectura, escultura, pintura, música, danza, literatura, poesía, artesanías, etc. Además un pueblo de artistas es un fuerte imán para el turismo, lo que se convierte en una derrama económica muy importante.

Por tales motivos nos parece de mucha importancia tomar en cuenta el desarrollo urbano en el aspecto cultural.

El municipio cuenta con diversos espacios para la difusión de cultura, entre los más sobresalientes tenemos un taller de capacitación y producción de artesanías, once centros culturales, un club de lectura, una sala de lectura, dieciséis bibliotecas, dos casas de cultura, seis auditorios y dos centros de información y documentación.

Aunque se cuenta con diversos espacios para la expresión cultural y sabemos que en Nezahualcóyotl la expresión cultural es muy importante, consideramos que falta difusión para que la población este oportunamente enterada de los diferentes eventos que se llevan a cabo dentro del municipio y pueda asistir a ellos.

Por tal motivo nos unimos a la idea de crear una estación de radio local, que cumpla con esta función informativa para los más de un millón doscientos mil habitantes con que cuenta el municipio.

Consideramos oportuno mencionar también la necesidad de la construcción de un centro de convenciones dentro del municipio, pero que tendría un área de influencia regional para varios municipios del Estado de México y otros estados como: Puebla, Morelos y el Distrito Federal.

Este centro de convenciones sería el corazón de la expresión cultural, artística y científica del municipio, donde encontraríamos lo más destacado de la expresión cultural con eventos tales como: conciertos, obras pictóricas, artesanías, libros, discos, esculturas, muestras fotográficas, ciencia, talleres artísticos y por supuesto la estación de radio, entre otros.

Consideramos necesario un espacio donde se tenga acceso al concierto de una orquesta sinfónica, contar con varias opciones en obras de teatro, musicales de los principales exponentes nacionales e internacionales que aporten su sensibilidad y creatividad; y superar de una vez por todas, el nivel dancístico de narcocorridos que abundan actualmente.

Buscamos que con estas acciones se pueda elevar el nivel cultural de los habitantes del municipio de Nezahualcóyotl así como impactar el mejoramiento de su calidad de vida.

CUADRO No. 79

CULTURA INFRAESTRUCTURA INSTALADA NEZAHUALCÓYOTL 2000						
TALLER DE CAPACITACIÓN Y PRODUCCIÓN DE ARTESANÍAS	CENTROS CULTURALES	CLUB Y SALAS DE LECTURA	BIBLIOTECAS	CASAS DE CULTURA	AUDITORIOS	CANTROS DE INFORMACIÓN Y DOCUMENTACIÓN
1	11	2	16	2	6	2
FUENTE: Información Básica del Municipio de Nezahualcóyotl 1997, Gobierno del Estado de México, Secretaría de Administración, Dirección General de Organización y Documentación						

CINES Y TEATROS

Los cines que para el año 2000 existían para el 2005 ya no son los mismos, por tal motivo y con el afán de proporcionar una información más actualizada diremos que para Agosto del 2005 Nezahualcóyotl contaba únicamente con 13 salas en dos cines, estos cines son los Cinepolis de Chedraui con 10 salas y los Cinemas Chimalhuacán con 3 salas.

De acuerdo con el anuario estadístico del Estado de México editado por el INEGI en 1996, en el municipio hay 2 teatros que realmente son pequeños y funcionan irregularmente.

VIVIENDA E INFRAESTRUCTURA BÁSICA PARA LOS ASENTAMIENTOS HUMANOS NEZAHUALCÓYOTL 1995

Para llevar a cabo el análisis de este inciso buscamos información más reciente y valorar el avance en vivienda e infraestructura que alcanzó el municipio de Nezahualcóyotl y aunque ya contamos con los datos del Censo del año 2000, preferimos los del año de 1995 por la disponibilidad y la presentación de la información que captó el primer Censo de Población y Vivienda.

Para comprender el manejo de la información que realiza el INEGI vamos a explicar su enfoque sobre las viviendas. En primer lugar contabilizaron el número total y encontraron 271 818 viviendas. Estas las dividen en particulares y en colectivas. De las viviendas particulares no todas estaban habitadas y por lo que desprenden las viviendas particulares habitadas, es sobre estas donde se vacía la información de drenaje, agua entubada y electricidad.

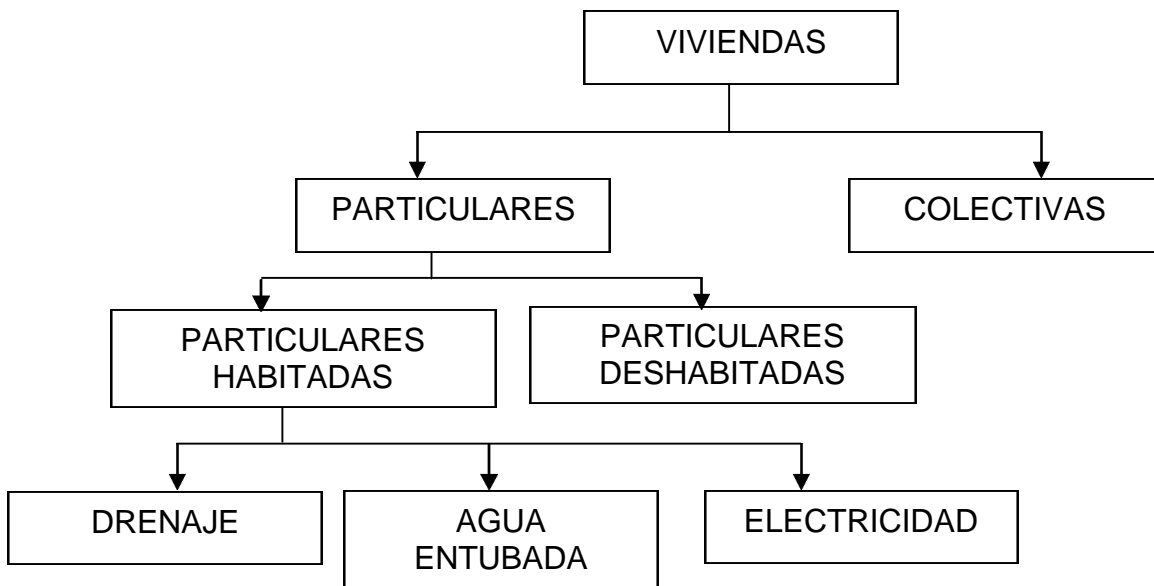

Por lo tanto el municipio de Nezahualcóyotl contó con 271 818 viviendas, las cuales fueron habitadas por 1 233 868 personas, esto quiere decir que en promedio cada vivienda fue ocupada por 4.5 habitantes.

Del total de las viviendas existentes el 99.99% (271 788 viviendas) fueron particulares y solo 0.01% (30 viviendas) fueron consideradas como colectivas.

Entonces se contaron y clasificaron 271 788 como viviendas particulares de las cuáles solo 271 278 fueron consideradas como habitadas y por lo tanto 510 estaban deshabitadas.

Las viviendas particulares habitadas del municipio de Nezahualcóyotl son 271 278 y de este total vamos a señalar aquellas que cuentan con los servicios básicos como: agua entubada, drenaje y electricidad.

- Con agua entubada: 269 712 viviendas, el 99.42%
- Con drenaje: 269 735 viviendas, el 99.24%
- Con electricidad: 270 945 viviendas, el 99.69%⁸²

⁸² Cuaderno estadístico municipal edición 2000

AGUA

El agua es proporcionada por el acuífero del Valle de México del Sistema Cutzamala.

El municipio cuenta con 8 pozos artesianos de agua potable los cuáles abastecen a la población del vital líquido. Se calcula que para 1997 se suministraron 122.40 litros por habitantes al día. La extracción promedio de agua para el municipio fue de 160.33m², para 1993 la demanda fue de 7m³/seg, pero el caudal disponible fue de 3.5m³/seg, por tal motivo la comisión nacional provee 1m³/ seg, y el gobierno estatal 2.5m³/seg.

El municipio recibe el agua por medio de 180,000 tomas domiciliarias cubriendo la necesidad del 96.9% del total de la población el restante 3.1% adquiere el vital líquido por medio de carros tanque (pipas)⁸³

ELECTRICIDAD

El municipio cuenta con 24,500 luminarias, según datos obtenidos sólo el 46.9% funcionan adecuadamente y el resto están descompuestas.⁸⁴

CUADRO No. 80

USO DEL SERVICIO ELÉCTRICO		
TIPO DE LUGAR	NÚMERO DE USUARIOS	PORCENTAJE %
INDUSTRIAL	3,136	1.18
COMERCIAL	21,242	7.99
RESIDENCIAL	241,446	90.82
TOTAL	265,824	100.00

FUENTE: Nueva Gaceta de CD. Nezahualcóyotl, H. Ayuntamiento de Nezahualcóyotl Noviembre de 1997, Pág. 34

Si bien actualmente Nezahualcóyotl cuenta con una adecuada infraestructura instalada jamás imaginada, y sus pobladores se sienten orgullosos de los logros

⁸³ Dirección de aguas, saneamiento y alcantarillado del ayuntamiento de Ciudad Nezahualcóyotl.

⁸⁴ Perfil Mercadológico de CD. Nezahualcóyotl, H. Ayuntamiento de Nezahualcóyotl Noviembre de 1997, Pág. 34

alcanzados por un par de generaciones, al día de hoy los problemas son otros, ya no es la falta de electricidad, agua potable ó transporte. Ahora las necesidades son de la falta de seguridad pública, el mejorar y actualizar los servicios médicos ante el aumento de la mortalidad, deficiencias en la atención a la salud mental, alto rezago en atención a la drogadicción, se enfrentan problemas por la automedicación.

Los programas de atención a los adultos mayores son pocos. La juventud enfrenta problemas de drogadicción, violencia y delincuencia, por falta de programas y organizaciones juveniles para dirigir positivamente el potencial de este sector.

Las mujeres enfrentan problemas de abuso sexual y violencia intrafamiliar, donde se padece por la falta de la cultura de la denuncia por miedo, falta de infraestructura y apoyo.

CUADRO No. 81

VIVIENDAS DE NEZAHUALCÓYOTL 1995				
TOTAL DE VIVIENDAS	HABITANTES	HABITANTES POR VIVIENDAS	VIVIENDAS PARTICULARES	VIVIENDAS COLECTIVAS
271 818	1 233 868	4.5	271 788	30
FUENTE: Cuaderno estadístico municipal edición 2000 INEGI H. Ayuntamiento de Nezahualcóyotl Gobierno del Estado de México.				

CUADRO No. 82

SITUACIÓN DE LAS VIVIENDAS PARTICULARES NEZAHUALCOYOTL 1995		
TOTAL	HABITADAS	DESABITADAS
271 788	271 278	510
FUENTE: Cuaderno estadístico municipal edición 2000 INEGI H. Ayuntamiento de Nezahualcóyotl Gobierno del Estado de México.		

CUADRO No. 83

INFRAESTRUCTURA BÁSICA DE LAS VIVIENDAS NEZAHUALCÓYOTL 1995			
TOTAL DE VIVIENDAS PARTICULARES HABITADAS	AGUA ENTUBADA	ENERGÍA ELÉCTRICA	DRENAJE
271 278 (100%)	269 712 (99.42%)	270 945 (99.69%)	269 735 (99.24%)
FUENTE: Cuaderno estadístico municipal edición 2000 INEGI H. Ayuntamiento de Nezahualcóyotl Gobierno del Estado de México			

CUADRO No. 84

TENENCIA DE LA TIERRA DE LAS VIVIENDAS PARTICULARES NEZAHUALCÓYOTL 1995	
TENENCIA DE LA TIERRA	
PROPIAS %	NO PROPIAS %
68.1	31.9
FUENTE: Cuaderno estadístico municipal edición 2000 INEGI H. Ayuntamiento de Nezahualcóyotl Gobierno del Estado de México	

ABASTO.

Los centros donde la población acude para obtener los alimentos son 65 mercados públicos, 7 centros comerciales, 6 tiendas Diconsa⁸⁵, 53 tianguis, 2 rastros y 48 lecherías Liconsa.⁸⁶

Es importante señalar que aproximadamente a 40 minutos en automóvil se encuentra la central de abastos del DF, este es el centro de abasto más grande del país donde llegan las frutas, verduras, semillas, productos del mar y otros, del interior del país, de aquí se surten los mercados y los tianguis.

⁸⁵ Puntos de venta de leche en polvo y de distribución

⁸⁶ Cuaderno estadístico municipal de Nezahualcóyotl edición 2000

Además de una extensa red de tiendas pequeñas de abarrotes distribuidas por todo el municipio, y de esta manera la población del municipio obtiene los alimentos que diariamente se consumen.

CUADRO No. 85

CENTROS DE ABASTO NEZAHUALCÓYOTL 2000					
MERCADOS	TIANGUIS	CENTROS COMERCIALES	RASTROS	LECHERÍAS LICONSA	TIENDAS DICONSA
65	53	7	2	48	6
FUENTE: Cuaderno Estadístico Municipal de Nezahualcóyotl Edición 2000. H. Ayuntamiento de Nezahualcóyotl Gobierno del Estado de México					

SERVICIOS FINANCIEROS.

Los servicios financieros en el municipio lo brindan 11 instituciones. Para brindar los servicios financieros a la población municipal actualmente destacan 11 instituciones bancarias como son:

- HSBC (11 sucursales),
- Bancomer (11 sucursales),
- Banamex (5 sucursales),
- Santander (2 sucursales),
- Serfin (1 sucursal),
- Promex (1 sucursal),
- Inverlat (1 sucursal),
- Citibank (1 sucursal),
- Banpais (1 sucursal),
- Afirme (1 sucursal),
- Banorte (1 sucursal).

Es importante señalar que hace pocos años atrás era importante la presencia de Bancrecer que contaba con 10 sucursales en el municipio, pero se fusiono con otro banco y después desaparecieron esas sucursales convirtiéndose en casa de crédito familiar, por tal motivo para este análisis y en base a la validación de esta información ya no tomamos en cuenta la presencia de Bancrecer en el municipio.

Podemos decir que la cobertura de los servicios financieros la llevan a cabo 11 instituciones con 36 sucursales distribuidas estratégicamente sobre el municipio de Nezahualcóyotl.⁸⁷

CUADRO No. 86

SERVICIOS FINANCIEROS NEZAHUALCÓYOTL 2000											
INSTITUCIÓN BANCARIA	HSBC (BITAL)	BANCOMER	BANAMEX	SANTANDER	SERFIN	PROMEX	INVERLAT	CITIBANK	BANPAIS	AFIRME	BANORTE
NÚMERO DE SUCURSALES	11	11	5	2	1	1	1	1	1	1	1

FUENTE: Asociación de banquero de México, A.C. Departamento de Sistemas 31 de Diciembre 1999

NOTA: No se tomaron en cuenta 10 sucursales de Bancrecer porque se validaron en campo y ya no existe esta institución del municipio en el año 2005.

NOTA: La asociación de banqueros reporta 11 sucursales del Bital para 1999, pero se validaron y se encontró que cambiaron su razón social y en el 2005 son HSBC

VÍAS DE COMUNICACIÓN.

La red carretera de Nezahualcóyotl tiene una extensión de 1 026 kilómetros, de los cuales 909.35 están pavimentados, esto representa el 88.33% del total de estas vías de comunicación.

Por otro lado tenemos que 15km. De vías férreas atraviesan el municipio por donde actualmente aún circulan grandes trenes de carga.

El municipio esta muy bien comunicado con otros municipios como: Los Reyes la Paz, Texcoco, Chimahuacám, Iztapaluca y con otros estados como: Puebla, Morelos, Tlaxcala y el Distrito Federal.

⁸⁷ Asociación de banquero de México, A.C. Departamento de Sistemas 31 de Diciembre 1999

Las principales vías de acceso al municipio son al Sur por la Avenida Zaragoza, el Poniente por la Avenida Siete (periferico), al Norte por la Avenida Xochiaca y al Poniente se puede ingresar por la Avenida Carmelo Pérez.

La vialidad del municipio de Nezahualcóyotl se ha jerarquizado en vialidades regionales, primarias y secundarias. Las vialidades regionales son aquéllas que permiten la comunicación del municipio con su entorno urbano, ya sea con el Distrito Federal, y con el resto del Estado de México.

Las vialidades primarias están conformadas por las avenidas que concentran al mayor número de vehículos y que ligan al municipio con las avenidas regionales como Avenida Pantitlán, la Chimalhuacan y la Avenida Adolfo López Mateos, etc. Las vialidades secundaria están conformadas por la red vial que busca la comunicación de las zonas habitacionales entre si y con las vías primarias y vialidad local cuya función más relevante es la intercomunicación de las colonias.⁸⁸

TRANSPORTE.

Nezahualcóyotl nace dependiente del Distrito Federal, en el sentido de fuentes de trabajo, escuelas, comercio, esta dependencia para el año 2000 se mantiene. De aquí surgen un gran número de viajes de los cuales “se calcula que el 91% tienen como destino el Distrito Federal y de estos el 54% son por motivos de trabajo, el 29% para educación y el 17% restante por comercio, y otros.”⁹¹

De acuerdo al modo de transporte utilizado se desprende que el 92% se realiza en transporte público y solo el 8% en transporte privado”⁸⁹

En base a la información anterior nos damos cuenta de la importancia que tiene en el municipio el transporte público el cual según datos obtenidos se cuenta con 12 rutas de combis y microbuses que suman 1600 unidades, las cuales alimentan el

⁸⁸ Atlas de Ciudad Nezahualcóyotl 2002, Universidad Tecnológica de Nezahualcóyotl

⁸⁹ García Luna Margarita, de colonias marginadas a gran ciudad Pág. 508 y 509

sistema de transporte colectivo “METRO” principalmente las estaciones Pantitlán, Peñón viejo, Guelatao, Tepalcates.

En Nezahualcóyotl hay una extensa red de taxis que aunque presentan una serie de irregularidades por la carencia de placas y permisos oficiales, además del mal estado de las unidades, trasladan diariamente a la población municipal que quieren usar este servicio que en la actualidad es muy abundante, se desconoce el número de unidades que circulan por el municipio.

Esta situación provoca congestionamientos viales y contaminación ambiental para los habitantes del municipio, quienes quisieran que ya se regularizara la situación de estas unidades porque cualquier automóvil lo convierten en taxi y esto fomenta la inseguridad y es un peligro para los usuarios de este servicio.⁹⁰

Como se puede apreciar el transporte en el municipio es de carácter privado en su totalidad, y el transporte gubernamental brilla por su ausencia.

Se aprecia una falta total de planeación en este sentido y el automóvil es el rey de los caminos pero también el principal foco de contaminantes atmosféricos, que deterioran día con día la salud de los más de un millón doscientos mil habitantes del municipio y degrada la calidad de vida por los congestionamientos y la contaminación visual y el ruido que generan.

Estamos convencidos de que el servicio de trenes eléctricos sería una solución a los problemas de contaminación y congestionamientos viales que actualmente vivimos, en Nezahualcóyotl habría que tomar el ejemplo de Japón que desde 1950 comenzó con este sistema y actualmente posee una de las redes mejores y más modernas de transporte masivo eléctrico, el mismo caso lo podemos apreciar en muchos países europeos como Francia, donde se ha disminuido considerablemente el uso del automóvil, se utiliza masivamente el servicio de trenes eléctricos, se alienta el uso de motocicletas y de la bicicleta. Estamos conscientes de que no hay punto de

⁹⁰ Atlas de Ciudad Nezahualcóyotl 2002, Universidad Tecnológica de Nezahualcóyotl

comparación entre México y Japón ya que el desarrollo industrial de este país dió inicio en el siglo XIX y el nuestro apenas alrededor de la década de los cuarenta, pero se puede tomar como un modelo a seguir.

Encontramos que el municipio contó con un total de 58, 757 vehículos para Diciembre de 1999, de los cuáles el 0.60% (351 unidades) fueron camiones para pasajeros, el 30% (17 632 unidades) eran camiones de carga y el 69.40% (40, 774 unidades) fueron automóviles, y en el año 2000 el municipio contó con 1, 225, 972 habitantes, entonces había 3.35 automóviles y camiones de pasajeros por cada 100 habitantes del municipio para su traslado.⁹¹

MEDIOS DE COMUNICACIÓN.

En el siglo XXI es muy importante estar bien informados y comunicados, los medios de comunicación juegan un papel de suma importancia para el desarrollo del municipio, estos, acortan las distancias, nos brindan entretenimiento y nos mantienen comunicados e informados de los acontecimientos que se producen en el municipio, el estado, el país y el mundo.

Los medios de comunicación son los principales promotores y difusores de la cultura, la música, la política y los acontecimientos cotidianos.

El municipio de Nezahualcóyotl esta totalmente integrado a los sistemas de comunicación tanto nacionales como internacionales por medio de la radio, la televisión, periódicos, revistas, la red telefónica, fax, telex, internet, líneas telefónicas y telefonía celular, correos, telégrafos y agencias de noticias entre otros.

CORREOS Y TELÉGRAFOS.

Las oficinas de correos de la red telegráfica que en 1999 deban servicio al municipio de Nezahualcóyotl fueron 213 oficinas; de las cuáles 209 fueron oficinas de correos y 4 fueron oficinas de la red telegráfica.

⁹¹ Cuaderno Estadístico Municipal de Nezahualcóyotl 2000, INEGI, Gobierno del Estado de México, H. Ayuntamiento de Nezahualcóyotl.

Como sabemos estas oficinas tienen como función principal el de recibir y enviar la correspondencia (cartas), telegramas y giros entre los habitantes del municipio y el resto del mundo.⁹²

PERIÓDICOS, RADIO Y TELEVISIÓN.

La cercanía con el Distrito Federal nos permite el acceso a una gran variedad de canales televisivos y estaciones de radio, con cobertura nacional y permite al municipio estar informado oportunamente de los acontecimientos nacionales y mundiales.

En lo que respecta a los medios de información escritos del municipio se encontraron 15 publicaciones de periódicos, pero su penetración en la población municipal es mínima, porque muy pocos conocen su existencia y por lo tanto pasan desapercibidos.

Los diarios de más venta en el municipio son los de circulación nacional como la Prensa, Esto, El Universal, La jornada y el Excelsior, entre otros.

El mismo fenómeno se repite con la radio y la televisión, se consumen los canales y las estaciones de cobertura nacional, debido a que el municipio no cuenta con ninguna estación de este tipo.

APARATOS DEL HOGAR.

Según un estudio de la Universidad Tecnológica de Nezahualcóyotl (UTN) y en base a 1001 entrevistas, en el municipio, detecto el porcentaje de la población que posee: Radio grabadoras, Teléfonos, Boiler para calentar el agua para bañarse, Lavadora para la ropa, Televisión a color, Refrigerador, Plancha eléctrica, Licuadora y Automóvil, así tenemos que del total de la población del municipio poseían:

⁹² INEGI cuaderno estadístico municipal de Nezahualcóyotl 2000, INEGI, Gobierno del Estado de México, Honorable ayuntamiento de Nezahualcoyotl.

Radio grabadora	63.7%
Teléfono	63.8%
Boiler	71.8%
Lavadora de ropa	71.9%
T.V. color	85.2%
Refrigerador	86.7%
Plancha eléctrica	97.8% ⁹³
Licuada	97.8%
Automóvil	3.3% ⁹⁴

Aunque no contamos con el dato a cerca de las computadoras que hay por habitante en el municipio, si es importante mencionar que se ha convertido en una herramienta muy importante en la vida cotidiana del municipio.

Las computadoras y el servicio de internet los encontramos en los domicilios pero también el los llamados cyber cafés, locales abiertos al público por parte de particulares que ponen al alcance de todos, estos servicios, con precios relativamente accesibles.

La telefonía celular también se ha vuelto una herramienta muy usada por la población adulta y aunque no contamos con un dato concreto es evidente el auge de esta tecnología entre la población municipal donde ha penetrado hasta los estratos de bajos recursos económicos.

TURISMO.

Aunque Nezahualcóyotl no es un destino turístico, si cuenta con instalaciones hoteleras y servicio de restaurantes. El municipio cuenta con 14 hoteles y con ellos ofrece un total de 992 cuartos ó habitaciones.

⁹³ ATLAS de CD. Nezahualcóyotl 2002, Universidad Tecnológica de Nezahualcóyotl. (UTN)

⁹⁴ Cuaderno estadístico municipal de Nezahualcóyotl 2002, INEGI

La categoría de estos hoteles es de una hasta cuatro estrellas y tenemos que de estos hoteles, seis son categoría de una estrella, hay otros seis hoteles con categoría de dos estrellas y un hotel de cuatro estrellas, y uno más al cuál le asignan la categoría de, otras.

Los atractivos turísticos con que cuenta el municipio son pocos pero podríamos mencionar el parque del pueblo que ofrece el servicio de Zoológico y un pequeño lago con lanchas de remo.

El palacio municipal que cuenta con una explanada donde los sábados y domingos la población acude y eventualmente se encuentran espectáculos musicales y venta de artesanías, mencionaremos a dos plazas comerciales como Plaza Neza y Chedraui, que cuenta con 10 salas de cine, también se cuenta con un restaurante del VIPS en Avenida Chimalhuacán esquina con Avenida Villada.

Aunque Nezahualcóyotl cuenta con una “deportiva”, la omitimos debido al abandono en que se encuentra. Consideramos importante mencionar que los últimos gobiernos municipales se han preocupado por el mejoramiento del municipio y han embellecido los camellones de las avenidas principales con pasto, árboles y en ocasiones con andadores de adoquín.

Además se cuenta con monumentos alusivos a los héroes nacionales, de los que destacan: el Netzahualcóyotl de la glorieta de Pantitlán y Avenida Adolfo López Mateos, el monumento a Sor Juana de Avenida Chimalhuacán esquina con Avenida Sor Juana Inés de la Cruz, el Benito Juárez de Avenida Chimalhuacán y Avenida Adolfo López Mateos y los monumentos del Palacio Municipal de: Netzahualcóyotl, Cuitláhuac, Cuauhtemoc, Miguel Hidalgo y Ma. Morelos y Pavón.

ADMINISTRACIÓN PÚBLICA

Las oficinas del gobierno de Nezahualcóyotl están distribuidas por todo el municipio, pero su principal centro de operaciones se ubica en el denominado palacio

municipal de la Avenida Chimalhuacán y en segundo lugar en una delegación administrativa ubicada en zona norte.

Los servicios que brinda la administración pública son el registro civil, telégrafos, correos, receptorías, juzgados, DIF, obras públicas, compañía de luz y fuerza, bomberos, centro de readaptación social, tutelar de menores, reclusorio, procuraduría del consumidor, servicios periciales, el colegio de policía, recolección de basura, el cementerio y la seguridad pública de la cual hablaremos más adelante.

A continuación presentamos un cuadro de las instituciones del gobierno municipal, validadas por los estudiantes de comercialización de la Universidad Autónoma de Nezahualcóyotl en 1997.

CUADRO No. 87

INSTITUCIONES DEL GOBIERNO MUNICIPAL	
OFICINAS DE GOBIERNO QUE PRESTAN ALGÚN SERVICIO	CANTIDAD
Registro civil	6
Receptorías	6
Juzgados	4
Sistema municipal DIF	4
Oficina estatal de empleo	1
Dirección general de obras públicas	1
Oficina de atención al derechohabiente del ISSEMYM	1
Compañía de luz y fuerza	1
Comisión reguladora del Estado de México (CRESEM)	1
Bomberos	1
Centro preventivo de readaptación social	1
Jurisdicción del instituto de salud del Estado de México	1
Procuraduría federal del consumidor	1
Dirección regional de abasto y comercio	1
Delegación regional "la bola"	1
Delegación de servicios periciales	1
Servicios educativos de oriente	1
Instituto nacional de educación para los adultos	1
Delegación tutelar de menores	1
Reclusorio de ciudad Nezahualcóyotl	1
Colegio de policía	1
TOTAL	34
<i>FUENTE: Validación realizada por estudiantes de Comercialización, Ciudad Nezahualcóyotl, 1997, Universidad Tecnológica de Nezahualcóyotl (UTN)</i>	

RECOLECCIÓN DE BASURA.

El municipio cuenta con un depósito municipal de basura conocido como el bordo, que es un relleno sanitario de 30 hectáreas. Se cuenta con 96 vehículos recolectores y un número indefinido de carretas jaladas por caballos de índole

particular que ayudan en el servicio de la recolección de basura y que diariamente se estima en 2070 toneladas, de las cuales sólo el 12% se recicla y el 88% queda a cielo abierto.⁹⁵

Este gigantesco basurero es un peligro latente contra la salud de los 1, 225, 972 habitantes del municipio, debido a que esta a cielo abierto y ubicado en el norte del municipio, el problema radica en que por la noche los vientos soplan del norte a sur, y trasladan olores y elementos nocivos para la salud, hacia el asentamiento humano.

Esta situación alcanza niveles dramáticos cuando por alguna razón se quema la basura, es entonces cuando columnas de humo se alzan hasta más de 2000 metros de altura e invaden al área habitada del municipio y las vías respiratorias de niños, jóvenes y adultos. Esta situación debería ser considerada como de seguridad municipal y resolverse de manera inmediata por las autoridades.

Hasta el momento no se ha medido el impacto sobre la salud de los habitantes por la presencia de este relleno sanitario, porque al parecer a nadie se le ha ocurrido pensar en ello, pero estamos seguros que es la causa de un sin fin de enfermedades bronquiales, pulmonares y del aparato digestivo.

Por otro lado para agravar este cuadro tenemos la contaminación atmosférica por las emisiones de gases contaminantes de los automotores que circulan por todas las arterias del municipio.

SEGURIDAD Y ORDEN PÚBLICO.

La seguridad pública esta a cargo de la Dirección General de Seguridad Pública dependiente del Honorable Ayuntamiento de Nezahualcóyotl.

Los índices delictivos en Nezahualcóyotl son elevados y esta situación de inseguridad repercute directamente en la percepción de los inversionistas, que se detienen para invertir en este municipio.

⁹⁵ Plan de desarrollo urbano municipal 1997-2000, H. Ayuntamiento de Nezahualcóyotl. Pág. 10-11

Aunque muchas veces están concientes del potencial económico que representa esta población para sus empresas, se abstienen de invertir, es el caso de cablevisión que no ha querido introducir su servicio al municipio por la situación de la inseguridad.⁹⁶

La seguridad pública del municipio se lleva a cabo por medio de patrullaje y 22 módulos policíacos conocidos como “Tecallis”⁹⁷, de los cuales sólo funcionan siete, con estos 22 módulos se pretende cubrir los siete sectores, en que divide la policía al municipio.⁹⁸ El municipio cuenta con 4 agencias del ministerio público del fuero común con 12 agentes y una agencia del ministerio público del fuero federal con siete agentes.⁹⁹

Revisando las denuncias de presuntos delitos registrados ante las agencias del ministerio público del fuero común encontramos que en al año de 1999 se efectuaron 23, 535 denuncias de delitos cometidos, de donde sobresalen el robo con 13, 320 denuncias esto es el 56.6% del total de las denuncias. En segundo lugar tenemos las lesiones con 3, 711 delitos, lo que representa el 15.8%, le siguen delitos como daño en los bienes con un 3.9% (918 denuncias), homicidio, fraude, delitos con vehículo de motor, violación, despojo, abuso de confianza, allanamiento de morada y otros.¹⁰⁰

CUADRO No. 88

AGENCIAS Y AGENTES DEL MINISTERIO PÚBLICO DE LOS FUEROS COMÚN Y FEDERAL		
AL 31 DE DICIEMBRE DE 1999		
CONCEPTO	ESTADO	MUNICIPIO
Agencias del ministerio público del fuero común	79	4
Agentes del ministerio público del fuero común	157	12
Agencias del ministerio público del fuero federal	8	1
Agentes del ministerio público del fuero federal	50	7
FUENTE: Procuraduría General de Justicia del Estado de México, Unidad de Organización y Sistemas Procuraduría General de la República. Dirección General de Informática y Telecomunicaciones, Dirección de Estadística		

⁹⁶ Entrevista realizada en el Hotel de México Expo-cristiana del 20 de Octubre del 2004, al Señor Javier Palacios Ejecutivo de Cablevisión en el Distrito Federal

⁹⁷ Nueva gaceta de CD, Nezahualcóyotl, H. Ayuntamiento de Nezahualcóyotl, Nov de 1997 Pág. 34

⁹⁸ ATLAS de CD. Nezahualcóyotl, 2002, Universidad Tecnológica de Nezahualcóyotl (UTN)

⁹⁹ Procuraduría General de la República 31 de Dic 1999

¹⁰⁰ Procuración General de Justicia del Estado de México 1999, Unidad de Organización y Sistemas

CUADRO No. 89

DENUNCIAS DE PRESUNTOS DELITOS REGISTRADAS ANTE LAS AGENCIAS DEL MINISTERIO PÚBLICO DEL FUERO COMÚN SEGÚN PRINCIPALES DELITOS 1999		
DELITO	ESTADO	MUNICIPIO
TOTAL	187 331	23 535
Robo	78 131	13 320
Lesiones	37 920	3 711
Daño en los bienes	10 380	918
Homicidio	6 265	475
Fraude	1 907	230
Delitos cometidos por conductor de vehículo de motor	1 529	190
Violación	1 865	160
Despojo	2035	145
Abuso de confianza	1 175	144
Allanamiento de morada	1 468	114
Otros a/	44 656	4 128
a/ Comprende: clasificación de documentos, delitos cometidos por fraccionarios, secuestro, robo de infante, estupro, abigeato, denuncias de hechos y otros .		
FUENTE: Procuraduría General de Justicia del Estado de México, Unidad de Organización y Sistemas.		

Es importante destacar que de estas 23 535 denuncias solo se sentenciaron a 1028 delincuentes, esto es el 4.37% del total de las denuncias.

Si tomamos en cuenta que hay muchos delitos que la gente no denuncia por miedo a represalias de los delincuentes y por la falta de una cultura de la denuncia, podemos suponer que hay un alto índice de crímenes que no se denuncian.

Y aquí cabe una reflexión esta falta de cultura sobre la denuncia no será consecuencia de la escasa penalización que la justicia ejerce sobre los delincuentes y además de un servicio pésimo y tardadísimo para recabar las denuncias, donde para levantar un acta no se cuenta aún con un sistema computarizado.

Proponemos una profesionalización para todo el personal de los ministerios públicos donde según se sabe la corrupción por medio del soborno y la mordida aún esta muy ligada a la “impartición de justicia”.

Para concluir con este inciso hablaremos de la prostitución en el municipio, donde abundan los llamados giros rojos, lugares donde se venden bebidas alcohólicas y se ejerce la prostitución. Esta actividad se ha establecido en el municipio formando varios corredores del vicio, los detectamos sobre avenidas principales con alta densidad demográfica y áreas habitacionales como es el corredor de Avenida Pantitlán y otra zona sobre Avenida Carmelo Pérez (entre Avenida Chimalhuacán y Avenida Pantitlán).

Consideramos que son incompatibles los giros de zona roja con el uso del suelo habitacional, se propone se reubiquen esos giros en una área fuera del núcleo poblacional del municipio de Nezahualcóyotl.

El municipio cuenta con dos centros de readaptación social y una delegación tutelar para menores donde pagan sus sentencias los individuos que violan la ley y donde purgan sus condenas.

2.4.4 El Municipio de Nezahualcóyotl como Centro Regional

Nezahualcóyotl no está aislado, debido a sus vías de comunicación y posición geográfica, así como sus recursos humanos, su desarrollo socioeconómico, urbano y demográfico, se ha convertido en un municipio con una posición geográfica estratégica.

Por otro lado la región también ha tenido un desarrollo importante y tenemos como vecinos a municipios del estado de México como Ecatepec, Chimalhuacán, La Paz, Texcoco, Iztapaluca, etc. Debido a las vías de comunicación se tiene fácil acceso a nuestro municipio desde otros estados como Morelos, Puebla, Tlaxcala y el mismo Distrito Federal. Situación que se debe aprovechar por Nezahualcóyotl para consolidarse como el centro regional que atienda aspectos como la educación, deporte y cultura, entre otros.

Por lo tanto con base en el crecimiento demográfico actual de la región se debe contemplar al municipio de Nezahualcóyotl como centro de atención regional. Para lograr este ambicioso proyecto que traería muchos beneficios a la población, es necesario elevar la calidad de los servicios con que actualmente se cuenta y desarrollar la infraestructura que ayudará a alcanzar esta meta.

Los aspectos que propongo se desarrollen para brindar servicios de carácter regional son:

1. **El desarrollo de un complejo universitario**, donde la población de la región tenga acceso a carreras profesionales por parte de la Universidad Nacional Autónoma de México (UNAM), el Instituto Politécnico Nacional (IPN), la Universidad Autónoma Metropolitana (UAM) y algunas otras que se puedan incorporar a la hora de planificar este desarrollo. Además deberá contar con una biblioteca que cumpla con la demanda de la región, entre otros servicios.
2. **El centro de convenciones de ciudad Nezahualcóyotl**, este centro sería el corazón de la expresión cultural artística y científica de la región, donde

encontraríamos artesanías, esculturas, obras pictóricas, teatro, conciertos musicales, desde una orquesta sinfónica hasta un sencillo grupo de rock o un solista, literatura, poesía, danza, cine y podrían llevarse a cabo convenciones científicas, culturales y políticas. Además concursos estudiantiles de estudiantinas, bandas de guerra, escoltas y todos los aspectos que abarque la cultura, el arte y la ciencia.

Por lo tanto deberá contar con salas de teatro, cine, auditorios, galerías, explanadas, naves comerciales, cafés y restaurantes, entre otros servicios.

Es importante señalar que también se propone el desarrollo de una estación de radio local con cobertura regional, para la promoción de todos los eventos culturales del municipio.

3. **Centro regional deportivo**, creo que puede desarrollarse mejorando las instalaciones de la actual ciudad deportiva, reactivando el gimnasio, dándole vigilancia policíaca.

Consiguiendo entrenadores de Comisión Nacional del Deporte (CONADE) y pasantes de la Escuela Superior de Educación Física (ESEF) y de la Escuela Nacional de Entrenadores, para formar las escuelas del deporte en disciplinas como: Atletismo, Voleibol, Básquetbol, Béisbol, Caminata, Maratón, Frontón, Ciclismo, Aerobics, Natación, Físico constructivismo, Acondicionamiento Físico, Gimnasia Olímpica y Artes Marciales (Judo, Tae Kwon Do, Wu Shu), por mencionar algunas.

De estas escuelas del deporte se detectaran los talentos deportivos a los cuales se les deberá apoyar con becas de la CONADE y canalizarlos en su momento al alto rendimiento.

Con estas acciones se persigue elevar la calidad de vida y la salud de los usuarios de este servicio, los cuales pueden ser niños, jóvenes o ancianos.

Además este complejo deportivo puede ser el motor desde donde se desprendan acciones encaminadas a fomentar el deporte en las escuelas, empresas y a la población en general.

También este complejo deportivo debe ser el enlace con las diferentes instituciones del deporte en sus niveles diferentes; intermunicipales, estatales, nacionales e internacionales

Seria bueno comentar que los aspectos que se pueden desarrollar para brindar un servicio a nivel regional son tantos como la imaginación, los recursos y las posibilidades lo permitan, en este trabajo solo presentamos tres aspectos, pero queda abierto el tema para los creativos que quieran aportar más ideas al respecto.

2.5 Presidentes Municipales de Nezahualcóyotl 1964-2006

Después de la lucha política por parte de la comunidad para crear un nuevo municipio dentro del Estado de México, vinieron otras tareas, como: la planeación, la dotación de servicios, etc.

En el año de 1964 esta población carecía de todos los servicios e infraestructura para llevar a cabo una vida digna, en aquel tiempo las calles de tierra salitrosa eran fuente de gigantescas tolvaneras que llegaban hasta el Distrito Federal, deteriorando la salud de propios y extraños. Cuando era temporada de lluvias estas calles de tierra, sin banquetas, se convertían en enormes extensiones de lodo y encharcamientos, lo cual impedía la circulación a los vehículos que se atrevían a rodar sobre la fangosa superficie.

Todos los esfuerzos se encaminaron a la dotación de servicios e infraestructura, estos trabajos fueron coordinados y dirigidos, en gran parte, por los diferentes Ayuntamientos, que gobernaron en su momento al municipio y que junto con la comunidad, contribuyeron a lo que hoy conocemos como Nezahualcóyotl.

Ahora en el año 2005, después de 41 años de trabajo y los esfuerzos de 14 Ayuntamientos podemos volver la vista atrás y recorrer por medio de la historia el camino andado, para darnos cuenta que aquel lugar inhóspito, salitroso, despoblado y lodoso ya es pasado y hoy en ese mismo espacio de enormes tolvaneras y habitantes harapientos se erige una ciudad pujante que cuenta con todos los servicios y adelantos que hace posible la modernidad de principios del siglo XXI.

En este inciso haremos una relación de los Ayuntamientos que han participado en la consolidación del municipio de Nezahualcóyotl, daremos a conocer los nombres de las personas que han hecho posible el florecimiento de esta comunidad y que de un lugar insalubre y desolado lo han convertido en una gran ciudad, donde actualmente conviven más de un millón de seres humanos.

La relación de los diferentes Ayuntamientos durante los años de 1964 al 2006 en Nezahualcóyotl es la siguiente:

1964-1966	Presidente Municipal	<i>Ing. Jorge Sáenz Knoth</i>
	Primer Síndico Procurador	<i>C. Javier Muñoz Anaya</i>
	Primer Regidor	<i>C. Salvador Brito Nieto</i>
	Segundo Regidor	<i>Profr. Felipe Escarpín Martínez</i>
	Tercer Regidor	<i>Profra. Margarita Chavira de Pérez</i>
1967-1969	Presidente Municipal	<i>Dr. Francisco González Romero</i>
	Primer Síndico Procurador	<i>C. Neptalí Pantiga Solano</i>
	Primer Regidor	<i>Dr. J. Jesús Sánchez Bañuelos</i>
	Segundo Regidor	<i>C. José María Salcedo Carreón</i>
	Tercer Regidor	<i>Profra. Melva Rosa Estrada Villegas</i>

(Del 21 de noviembre al 31 de diciembre del último año citado, el Dr. Raymundo Sinecio Recillas por Ministerio de Ley, al fallecimiento del Dr. González Romero)

1970-1972	Presidente Municipal	<i>C. Gonzalo Barquín Díaz</i>
	Primer Síndico Procurador	<i>Profr. José Urquiza Gómez</i>
	Primer Regidor	<i>C. Porfirio Avila Ortega</i>
	Segundo Regidor	<i><u>C. Jesús Luviano López</u></i>
	Tercer Regidor	<i>C. Josefina Miranda de Yorres</i>
	Cuarto Regidor	<i>C. Salvador de la Cruz Torrijos</i>
	Quinto Regidor	<i>Profr. Gabriel Hernández Galarza</i>

1974-1976	Presidente Municipal	<i>Lic. Oscar Loya Ramírez</i>
	Primer Síndico Procurador	<i>C. Federico Rincón Ramírez</i>
	Primer Regidor	<i>C. Juan Ortiz Montoya</i>
	Segundo Regidor	<i>C. Jerónimo Villanueva López</i>
	Tercer Regidor	<i>C. Artemio Mora Lozada</i>
	Cuarto Regidor	<i>C. Odón Madariaga Cruz</i>
	Quinto Regidor	<i>Profra. Eliud Alvizu López</i>

(Del 4 de abril al 31 de diciembre del último año citado, el C. Juan Ortiz Montoya, por Ministerio de Ley, asumió el cargo de la presidencia)

1976-1978	Presidente Municipal	<i>Lic. Eleazar García Rodríguez</i>
	Primer Síndico Procurador	<i>C. José Luis Salcedo Solís</i>
	Primer Regidor	<i>Dr. Eduardo Tapia Vega</i>
	Segundo Regidor	<i>C. Ángel García Bravo</i>
	Tercer Regidor	<i>Lic. Socorro Urquiza Loza</i>
	Cuarto Regidor	<i>C. Aristeo Pérez López</i>
	Quinto Regidor	<i>Profr. Delfino Pando Medina</i>
1979-1981	Presidente Municipal	<i>Lic. José Luis García García</i>
	Primer Síndico Procurador	<i>C. Juan Gerardo Vizcaino Cobián</i>
	Segundo Síndico Procurador	<i>Lic. Raymundo Domínguez Pérez</i>
	Primer Regidor	<i>Lorenzo Paredes Aguirre</i>
	Segundo Regidor	<i>C. María Guadalupe Cervantes de Peñuelas</i>
	Tercer Regidor	<i>C. José Luis Avalos Zuppa</i>
	Cuarto Regidor	<i>Dr. José Israel Hidalgo Alipi</i>
	Quinto Regidor	<i>C. Josefina Luevano López</i>
	Sexto Regidor	<i>C. Juan Herrera Servín</i>
Séptimo Regidor	<i>C. José Guadalupe Ruíz Hernández</i>	
1982-1984	Presidente Municipal	<i>C. Juan Alvarado Jacco</i>
	Primer Síndico Procurador	<i>C. Manuel Quezada Romero</i>
	Segundo Síndico Procurador	<i>C. José Luis Salcedo Solís</i>
	Primer Regidor	<i>C. Ramón Vargas García</i>
	Segundo Regidor	<i>C. Carlos Corona Arreguín</i>
	Tercer Regidor	<i>C. Antonio Mejía Reséndiz</i>
	Cuarto Regidor	<i>C. Eulalio Barragán García</i>
	Quinto Regidor	<i>Profr. Jorge Vázquez Hernández</i>
	Sexto Regidor	<i>C. Miguel Durán Torres</i>
	Séptimo Regidor	<i>C. Manuel Hernández Corona</i>
Octavo Regidor	<i>C. Francisco Gutiérrez Barba</i>	
Noveno Regidor	<i>C. Joaquín González Osorio</i>	

1985-1987	Presidente Municipal	<i>Lic. José Lucio Ramírez Ornelas</i>
	Primer Síndico Procurador	<i>C. Rodrigo Rancel Garrido</i>
	Segundo Síndico Procurador	<i>C. Benigno López Mateos</i>
	Primer Regidor	<i>C. Armando Montaña Chombo</i>
	Segundo Regidor	<i>Florencio Catalán Valdéz</i>
	Tercer Regidor	<i>Dr. Aurelio Salinas Ortiz</i>
	Cuarto Regidor	<i>C. Abdón Maldonado Maldonado</i>
	Quinto Regidor	<i>Profr. Elías López Vázquez</i>
	Sexto Regidor	<i>C. Enrique Félix Cruz</i>
	Séptimo Regidor	<i>Lic. Carlos Viñas Paredes</i>
	Octavo Regidor	<i>C. Perfecto Martínez Muñoz</i>
	Noveno Regidor	<i>C. Teresa Navarro Mendoza</i>
	Décimo Regidor	<i>C. Elpidio Lucio Escobar</i>
	Onceavo Regidor	<i>C. J. Jesús Ruvalcaba Ruvalcaba</i>
	Doceavo Regidor	<i>C. María Teresa Dorantes Jaramillo.</i>
1988-1990	Presidente Municipal	<i>Lic. José Salinas Navarro</i>
	Primer Síndico Procurador	<i>C. Carmen Vallejo Barrera</i>
	Segundo Síndico Procurador	<i>Lic. Jorge Vera Gaytán</i>
	Primer Regidor	<i>C. Ignacio Reyes Martínez</i>
	Segundo Regidor	<i>C. Crisóforo Escobedo Domínguez</i>
	Tercer Regidor	<i>Profr. Jorge Romero Hernández</i>
	Cuarto Regidor	<i>C. José Cruz González</i>
	Quinto Regidor	<i>C. Fernando Rojas Gómez</i>
	Sexto Regidor	<i>C. Lucía Aragón de Ortega</i>
	Séptimo Regidor	<i>C. Angel García Bravo</i>
	Octavo Regidor	<i>C. Irma Martínez Ramírez</i>
	Noveno Regidor	<i>C. Antonio Salazar Sánchez</i>
	Décimo Regidor	<i>C. Rosa María Simón Gallardo</i>
	Onceavo Regidor	<i>C. Héctor Miguel Bautista López</i>
	Doceavo Regidor	<i>C. María Inés Quezada Fernández</i>

1991-1993	Presidente Municipal	<i>C. Juan Gerardo Vizcaino Cobián</i>
	Primer Síndico Procurador	<i>C. Rodrigo Rancel Garrido</i>
	Segundo Síndico Procurador	<i>Lic. Jorge Eleazar García Martínez</i>
	Primer Regidor	<i>Profr. Herber Melo Marañon</i>
	Segundo Regidor	<i>Profr. Gabino Román Calles</i>
	Tercer Regidor	<i>C. José Luis Avalos Zuppa</i>
	Cuarto Regidor	<i>C. Gerardo Dorantes Mora</i>
	Quinto Regidor	<i>C. Virginia Camacho Cervantes</i>
	Sexto Regidor	<i>C. Angel Serrano Montalbán</i>
	Séptimo Regidor	<i>C. Manuel Cañedo Arce</i>
	Octavo Regidor	<i>C. Virgilia Noguera Corona</i>
	Noveno Regidor	<i>Ing. Omar Rodríguez Cisneros</i>
	Décimo Regidor	<i>C. Pedro Aguilar Moreno</i>
	Onceavo Regidor	<i>C. Anselmo Aguilar Pérez</i>
	Doceavo Regidor	<i>C. Onésimo Morales Morales</i>
	Treceavo Regidor	<i>C. Rafael Martínez Camacho</i>
	Décimo Cuarto Regidor	<i>C. Mario Pérez Baltazar</i>
	Décimo Quinto Regidor	<i>C. José Socorro García Rivera</i>
	Décimo Sexto Regidor	<i>C. Ernesto Villegas Juárez</i>
1994-1996	Presidente Municipal	<i>Lic. Carlos Viñas Paredes</i>
	Primer Síndico Procurador	<i>Lic. Herlindo Miguel Urieta</i>
	Segundo Síndico Procurador	<i>Lic. Gabriel Hernández Vieyra</i>
	Primer Regidor	<i>C. Yolanda Medel Reyes</i>
	Segundo Regidor	<i>C. José Jesús Medina Miranda</i>
	Tercer Regidor	<i>C. Aarón Ruviera Almaráz</i>
	Cuarto Regidor	<i>C. Verónica Villa Tapia</i>
	Quinto Regidor	<i>C. María del refugio Ramírez Sánchez</i>
	Sexto Regidor	<i>Lic. Neri García Hernández</i>
	Séptimo Regidor	<i>C. Ernesto Aguilar Hernández</i>
	Octavo Regidor	<i>C. Edith Ramírez Noguera</i>
	Noveno Regidor	<i>Ing. Alfredo García Waldo</i>

	Décimo Regidor	<i>C. Jesús Herrera Atilano</i>
	Onceavo Regidor	<i>C. José Luis Alvarado Nava</i>
	Doceavo Regidor	<i>C. Cirilo Revilla Fabián</i>
	Treceavo Regidor	<i>C. Bernardo Martínez Medina</i>
	Décimo Cuarto Regidor	<i>C. María Consuelo Hernández Medina</i>
	Décimo Quinto Regidor	<i>C. Juana Rivera Condado</i>
	Décimo Sexto Regidor	<i>C. Daniel Avalos Enriquez</i>
1997-2000	Presidente Municipal	<i>C. Valentín González Bautista</i>
	Primer Síndico Procurador	<i>C. David Ferreyra Martínez</i>
	Segundo Síndico Procurador	<i>C. Martha Angélica Bernardino Rojas</i>
	Tercer Síndico Procurador	<i>C. Rodrigo Rancel Luna</i>
	Primer Regidor	<i>C. Manuel Mendoza Hernández</i>
	Segundo Regidor	<i>C. Alejandro Chávez Rodríguez</i>
	Tercer Regidor	<i>C. Victor Manuel Bautista López</i>
	Cuarto Regidor	<i>C. Hector Hernández Pliego</i>
	Quinto Regidor	<i>C. Roque Matías Rolón</i>
	Sexto Regidor	<i>C. Guadalupe Gutiérrez Lechuga</i>
	Séptimo Regidor	<i>C. Margarito Beltrán Lagunas</i>
	Octavo Regidor	<i>C. Emilio Ulloa Pérez</i>
	Noveno Regidor	<i>C. Guadalupe Millán Rios</i>
	Décimo Regidor	<i>C. Eva Ifigenia Saavedra Cariño</i>
	Décimo Primer Regidor	<i>C. Miguel Alfaro Flores</i>
	Décimo Segundo Regidor	<i>C. Roberto Angel Castro</i>
	Décimo Tercer Regidor	<i>C. Martín Canto Solís</i>
	Décimo Cuarto Regidor	<i>C. José Luis Avalos Zuppa</i>
	Décimo Quinto Regidor	<i>C. Felipe Velasco Monroy</i>
	Décimo Sexto Regidor	<i>C. José Antonio Martínez Medina</i>
	Décimo Séptimo Regidor	<i>C. Faustino Reyes</i>
	Décimo Octavo Regidor	<i>C. Antonio Vara Salazar</i>
	Décimo Noveno Regidor	<i>C. Gabriel Arreola Cortes</i>

(Por Ministerio de Ley el C. Juan Manuel Mendoza Hernández asumió el cargo de Presidente Municipal desde 11 de mayo de 1999)

2000-2003	Presidente Municipal	<i>Ing. Héctor Miguel Bautista López</i>
	Primer Síndico Procurador	<i>C. Felipe Rodríguez Aguirre</i>
	Segundo Síndico Procurador	<i>C. Julissa Mejía Guajardo</i>
	Tercer Síndico Procurador	<i>C. Alma Alejandra Morales Lozada</i>
	Primer Regidor	<i>C. Gildardo González Bautista</i>
	Segundo Regidor	<i>C. Manuel Vázquez Cabrera</i>
	Tercer Regidor	<i>C. Dolores Eustolia Zarate Hernández</i>
	Cuarto Regidor	<i>C. Eduardo Xicotencatl Cabello Avila</i>
	Quinto Regidor	<i>C. Epifanio López Garnica</i>
	Sexto Regidor	<i>C. Martha Soledad Avila Ventura</i>
	Séptimo Regidor	<i>C. Eugenio Ferreira Rodríguez</i>
	Octavo Regidor	<i>C. Miguel Angel Silva Granados</i>
	Noveno Regidor	<i>C. Alma Rubi Morales Reyes</i>
	Décimo Regidor	<i>C. Alberto Solórzano Cardenas</i>
	Décimo Primer Regidor	<i>C. Sergio García Díaz</i>
	Décimo Segundo Regidor	<i>C. Erasto Cruz Martínez</i>
	Décimo Tercer Regidor	<i>C. Raymundo Molina Martínez</i>
	Décimo Cuarto Regidor	<i>C. Bernardo Juárez Fierro</i>
	Décimo Quinto Regidor	<i>C. Reynaldo Guadalupe Crespo Cariño</i>
	Décimo Sexto Regidor	<i>C. Manuel Cañedo Arce</i>
	Décimo Séptimo Regidor	<i>C. Jesús Ricardo Enriquez Fuentes</i>
	Décimo Octavo Regidor	<i>C. Antonio Rebollo Altuna</i>
	Décimo Noveno Regidor	<i>C. Ricardo Pérez García</i>

(Por Ministerio de Ley el C. Gildardo González Bautista asume el cargo de Presidente Municipal interino a partir del 9 de abril del 2003, al surgir la candidatura a Diputado Federal del Ing. Héctor Bautista López)

2003-2006	Presidente Municipal	<i>C. Luis Sánchez Jiménez</i>
	Primer Síndico Procurador	<i>Ma. Guadalupe Roldán González</i>
	Segundo Síndico Procurador	<i>C. Onésimo Morales Morales</i>
	Tercer Síndico Procurador	<i>C. Héctor Pedroza Jiménez</i>

Primer Regidor	<i>C. José Diego León Díaz</i>
Segundo Regidor	<i>C. Rodrigo Rosas Esparza</i>
Tercer Regidor	<i>C. Baldemar A. Cortes Meneses</i>
Cuarto Regidor	<i>C. José Fermín L. Villordo Rocha</i>
Quinto Regidor	<i>C. Francisco Javier Veladiz M.</i>
Sexto Regidor	<i>C. Alliet Mariana Bautista Bravo</i>
Séptimo Regidor	<i>C. Araceli González Menéndez</i>
Octavo Regidor	<i>C. Miguel A. Chavezti Monrraga</i>
Noveno Regidor	<i>C. Hipólito González Reséndiz</i>
Décimo Regidor	<i>C. Catarino Sandoval Uvalle</i>
Décimo Primer Regidor	<i>C. Antonio Sanabria Ortiz</i>
Décimo Segundo Regidor	<i>C. Francisco Antonio Ruiz López</i>
Décimo Tercer Regidor	<i>C. Carlos Cadena Corona</i>
Décimo Cuarto Regidor	<i>C. Coralía María L. Villegas Romero</i>
Décimo Quinto Regidor	<i>C. César Pedro López Gómez</i>
Décimo Sexto Regidor	<i>C. Carlos A. Pérez Cuevas</i>
Décimo Séptimo Regidor	<i>C. Emma Fajardo Navarrete</i>
Décimo Octavo Regidor	<i>C. Domitila Hernández Salmorán</i>
Décimo Noveno Regidor	<i>C. Javier Segovia Cabrera</i>

FUENTE: Presidentes Municipales de Nezahualcóyotl 1964-2006, CIDNE (Centro de investigaciones y documentación de Nezahualcóyotl), Comunicación Social H. Ayuntamiento de Nezahualcóyotl 2003-2006.

CUADRO No. 90

CRONOLOGÍA DE LOS PRESIDENTES MUNICIPALES NEZAHUALCÓYOTL 1964 - 2006		
	PRESIDENTE MUNICIPAL	PERIODO
1	Jorge Sáenz Knoth	1964-1966
2	Francisco González Romero	1967-1969
3	Gonzalo Barquín Díaz	1970-1972
4	Oscar Loya Ramírez	1973-1975
5	Eleazar García Rodríguez	1976-1978
6	José Luis García García	1979-1981
7	Juan Alvarado Jacco	1982-1984
8	José Lucio Ramírez Órnelas	1985-1987
9	José Salinas Navarro	1988-1990
10	Juan Gerardo Vizcaino Cobian	1991-1993
11	Carlos Viñas Paredes	1994-1996
12	Valentín González Bautista	1997-2000
13	Héctor Miguel Bautista López	2000-2003
14	Luis Sánchez Jiménez	2003-2006

Fuente: cuadro elaborado por el autor en base al documento: Presidentes Municipales de Nezahualcóyotl 1964-2006, CIDNE (Centro de Investigaciones y Documentación de Nezahualcóyotl) Comunicación Social, H. Ayuntamiento de Nezahualcóyotl 2003-2006

2.5.1. Gobernadores del Estado de México y Presidentes de la República 1964-2006

En este inciso vamos a indicar los períodos presidenciales de los tres niveles del gobierno; federal, estatal y municipal. Nos vamos a dar cuenta de los empalmes de los períodos de los gobiernos del Estado de México y con los períodos de los presidentes de la República, durante el período de 42 años de 1964 al 2006.

Es importante destacar a los hombres que dirigieron los destinos del país, del Estado de México y del municipio de Nezahualcóyotl, es este el motivo que el período en análisis da inicio en el año de 1964, es precisamente el 1° de Enero de este año de 1964 cuándo, comenzó la vida municipal de nuestro municipio en estudio y ponemos como límite el año del 2006 porque es el año en que finalizan su labor gubernamental tanto el presidente de la República Vicente Fox Quesada (2000-2006) como el presidente municipal de Nezahualcóyotl el C. Luis Sánchez Jiménez (2003-2006).

Para este fin construiremos el siguiente cuadro, donde podremos apreciar por ejemplo; durante el gobierno de Gustavo Díaz Ordaz (1964-1970), quién estuvo de gobernador en el Estado de México, y veremos que fue el Lic. Juan Fernández Albarrán (1963-1969) y que en Nezahualcóyotl es ese mismo lapso de tiempo tuvimos a dos presidentes municipales: C. Jorge Saenz Knoth (1964-1966) y el Dr. Francisco González Romero (1967-1969).

De esta forma al ubicar temporalmente a los actores políticos, de los tres niveles de gobierno en este cuadro sinóptico tenemos una herramienta para ubicar rápidamente a cualquier presidente municipal que haya estado en funciones durante este período y tener inmediatamente referencias, de gobernadores ó presidentes de la República. Consideramos que es un documento valioso didácticamente hablando.

CUADRO No. 91

LOS TRES NIVELES DE GOBIERNO ESTADOS UNIDOS MEXICANOS ESTADO DE MÉXICO MUNICIPIO DE NEZAHUALCÓYOTL		
MÉXICO 1964 – 2002		
MUNICIPAL	ESTATAL	NACIONAL
	Dr. Gustavo Baz Prada (1957-1963)	Adolfo López Mateos (1958-1964)
C. Jorge Saenz Knoth (1964-1966) Dr. Francisco González Romero (1967-1969)	Lic. Juan Fernández Albarrán (1963-1969)	Gustavo Díaz Ordaz (1964-1970)
C. Gonzalo Barquin Díaz (1970-1972) Lic. Oscar Loya Ramírez (1973-1975)	Carlos Hank González (1969-1975)	Luis Echeverría Álvarez (1970-1976)
Lic. Eleazar García Rodríguez (1976-1978) C. José Luis García García (1979-1981)	Dr. Jorge Jiménez Cantú (1975-1981)	José López Portillo (1976-1982)
C. Juan Alavardo Jacco (1982-1984) Lis. José Lucio Ramírez Ornelas (1985-1987)	Lic. Alfredo del Mazo González (1981 al 21 Abril 1986) Lic. Alfredo Baranda García (21 Abril 1986-1987)	Miguel de la Madrid Hurtado (1982-1988)
Lic. José Salinas Navarro (1988-1990) C. Juan Gerardo Vizcaíno Cobian (1991-1993)	Lic. Mario Ramón Beteta Monsalve (1987-1989) Lic. Ignacio Pichardo Pagaza (1989-1993)	Carlos Salinas de Gortari (1988-1994)
Lic. Carlos Viñas Paredes (1994-1996) C. Valentín González Bautista (1997-2000)	Lic. Emilio Chuayffet Chemor (1994-1995) Lic. Cesar Camacho Quiroz (1995-1999)	Ernesto Zedillo Ponce de León (1994-2000)
Héctor Aguilar Bautista (2000-2003) Luis Sánchez Jiménez (2003-2006)	Arturo Montiel Rojas (1999-2005)	Vicente Fox Quesada (2000-2006)
FUENTE: Presidentes municipales de Nezahualcoyotl 1964-2006 CIONE Centro de Información y documentación de Nezahualcóyotl (CIDNE)		

CONCLUSIONES

Para concluir voy a resaltar los temas que considero de mayor relevancia, definiendo las verdades científicas que encontré durante el desarrollo de este trabajo.

En primer lugar mencionaré que la vecindad con los Estados Unidos de América a sido determinante, sobre todo durante la Segunda Guerra Mundial para el desarrollo de la industria en nuestro país.

Los cambios que vivió nuestro país como consecuencia de la Segunda Guerra Mundial le dieron el impulso para su industrialización y estas nuevas relaciones socioeconómicas transformaron el espacio geográfico nacional, regional y local, provocando fuertes corrientes migratorias del campo a la ciudad y creando un nuevo orden demográfico donde el Distrito Federal y su área metropolitana convirtieron a la Ciudad de México en la más poblada del mundo con una población de alrededor de 20 millones de seres humanos en los finales del siglo XX.

Durante esta reconfiguración nacional, surge una nueva política económica conocida como el modelo de sustitución de importaciones, en lo regional el Distrito Federal también se reorganiza en aspectos como el económico y el demográfico, desprendiéndose prácticamente una parte de esta población, en especial la de menos posibilidades económicas y dan lugar al asentamiento humano original de lo que hoy es el municipio de Nezahualcóyotl, en el Estado de México.

Ubico entonces el origen de Nezahualcóyotl como consecuencia indirecta de la Segunda Guerra Mundial y al mismo tiempo como una consecuencia directa de la industrialización del Distrito Federal.

El municipio de Nezahualcóyotl es producto entonces del crecimiento de la mancha urbana del Distrito Federal y queda conurbado, convirtiéndose en una extensión urbana y socioeconómica.

La lucha social por medio de organizaciones políticas de colonos, da inicio como una respuesta al abuso y arbitrariedades cometidas por parte de los fraccionadores quienes protegidos por las autoridades locales, despojaban y vendían dos hasta tres veces el mismo terreno, generando inestabilidad e irregularidad en la tenencia de la tierra, convirtiéndose este en el principal problema y detonador de la lucha social la cual se extendió del ámbito local al estatal y al mismo corazón del país, el zócalo capitalino y hasta la cámara de diputados en busca de justicia. Convirtiéndose estas en las primeras manifestaciones de descontento social en el zócalo capitalino a principios de la década de los sesentas.

El municipio de Nezahualcóyotl, su conformación y desarrollo urbano son el resultado del triunfo de la lucha social de un pueblo organizado, sobre la cómoda indiferencia de los gobernantes dígase del ámbito nacional, estatal y municipal.

Fijamos la llegada de los primeros pobladores a estas tierras a mediados de la década de los cuarentas y establecemos que el título de ser las primeras colonias del hoy municipio de Nezahualcóyotl es para la Juárez Pantitlán y la México, en ese orden, esto en base a la información analizada del IX Censo General de Población y Vivienda de 1970, sobre la población no nativa. Establecemos que los primeros migrantes que dieron origen al hoy municipio de Nezahualcóyotl provenían en su gran mayoría del Distrito Federal y que se encontraron al menos una docena de estados del interior de la república que también aportaron migrantes para conformar a la población original de este municipio, entre los que destacan Michoacán y Guanajuato.

Se establece que el gobernador del Estado de México, Gustavo Baz Prada tuvo su participación y fue determinante para la erección del municipio de Nezahualcóyotl, así como de la asignación de este nombre.

En el aspecto urbano, se concluye que el municipio de Nezahualcóyotl quedó conurbado al Distrito Federal y a partir de entonces forma parte de la mancha urbana de la Ciudad de México.

En este trabajo por primera vez se estimó el número de los habitantes que poblaban estas tierras en el año de 1950 y 1960, integrando la serie estadística demográfica del municipio de 1950 al año 2000.

Nos dimos cuenta a lo largo de este trabajo que el desarrollo socioeconómico, urbano y demográfico del municipio alcanzó índices aceptables que tienen como resultado un nivel de confort aceptable para sus habitantes, también podemos decir que de una ciudad de marginados surgió una ciudad prospera y funcional donde conviven más de 1 200 000 personas en aproximadamente 64 km², en el año 2000.

Esto no quiere decir que la obra haya terminado, al día de hoy Nezahualcóyotl tiene nuevos retos y debe seguir avanzando y buscando elevar la calidad de la vida de sus habitantes, la cual se ve amenazada por las distancias y los largos tiempos que se invierten para trasladarse al trabajo, a la escuela, por la contaminación ambiental provocada por el creciente número de automóviles, por el aumento lacerante de las adicciones entre los jóvenes, por la falta de oportunidades para alcanzar una educación profesional y un empleo bien remunerado, por el tremendo olvido y la indiferencia de nuestros gobernantes.

Desde mi perspectiva hay logros importantes en infraestructura, servicios, vivienda, crecimiento demográfico; pero queda pendiente un buen servicio de transporte público no contaminante, mayor inversión en la educación, la cultura, el deporte, servicio de bacheo, seguridad pública leal a la población, control y reducción de la zona roja pues estos giros están intercalados entre las zonas habitacionales, etc.

Por otro lado debido a su posición geográfica y al estado actual de su desarrollo urbano veo la posibilidad de que en un futuro no muy lejano el municipio de atención regional en servicios como cultura, deporte, educación superior, gastronomía y el comercio. Digo esto porque si hacemos un análisis de la población que existe alrededor de Nezahualcóyotl nos daremos cuenta que hay varios millones de personas, a quienes les podemos vender nuestros servicios, como a los municipios de Chimalhuacán, La Paz, Iztapaluca, Texcoco, Ecatepec, en el estado de México; pero también tenemos

como vecinos al Distrito Federal y hay vías de comunicación que hacen fácil el acceso al municipio para la población procedente de Chalco, Valle de Chalco, Morelos, Puebla, entre otros.

Es prudente señalar que esta visión es de carácter muy personal pero que refleja mis buenos deseos para la mejoría de un pueblo con un alto espíritu de lucha y superación.

Termino deseando que este trabajo de tesis sea útil para aquellos que deseen conocer la historia del municipio de Nezahualcóyotl y encuentren aquí información actualizada y fidedigna.

Bibliografía

Bibliografía

1. ALVARADO Guevara, Emilio, Historia de Ciudad Nezahualcóyotl ¡A brazo partido!, Ciudad Nezahualcóyotl, Arenas Editores, s.f.
2. ARENAS Ruiz Lorenzo, Martínez Garibaldi Leoncio, Nezahualcóyotl, monografía de la ciudad, Producción editorial 1995, México, 1995.
3. BENITEZ Fernando, Viaje al centro de México, Fondo de Cultura Económica, México, 1992.
4. CARDENAS Enrique, Historia económica de México, Lecturas del Fondo de Cultura Económica, Libro 64, volumen V, México, 1994.
5. CARDENAS Enrique, La política económica en México 1950-1984, El Colegio de México, Fondo de Cultura Económica, México, 1996.
6. DE LA ROSA, Martín Nezahualcóyotl: un fenómeno, México, Fondo de Cultura Económica (testimonios del fondo), 1974.
7. ENCICLOPEDIA Británica, Tomo 6 y 10, Barcelona, España, 1992.
8. FERRAS Robert, Ciudad Nezahualcóyotl: un barrio en vías de absorción por la ciudad de México, Centro de estudios sociológicos, Colegio de México, 1ª edición, México, 1997.
9. GACETA del Gobierno del Estado de México No. 32, sección primera, Tomo XCV, Toluca Lerdo, sábado 20 de abril de 1963.
10. GACETA de ciudad Nezahualcóyotl 1997-2000 No. 1, Bando municipal, Nezahualcóyotl Estado de México, 5 de febrero de 1997.
11. GARCÍA Luna Margarita, Ciudad Nezahualcóyotl: de colonias marginadas a gran ciudad, Nezahualcóyotl, México, octubre, 1991.
12. GARCIA Luna Margarita y Gutiérrez Arsaluz Pedro, Nezahualcóyotl, Monografía Municipal.
13. GOBIERNO del estado de México, Anuario Estadístico del Estado de México, edición 1996, Instituto de información e investigación estadística y catastral, INEGI, México, 1996
14. GOBIERNO del Estado de México, Panorama Socioeconómico del Estado de México 1993, Secretaria de Finanzas y Planeación, Instituto de información e investigación geográfica, estadística y catastral, México, 1993.

15. GOBIERNO de Nezahualcóyotl, La Gaceta de Nezahualcóyotl No. 1, Nezahualcóyotl, estado de México, Abril, 1994.
16. GOBIERNO del estado de México, Monografía de Nezahualcóyotl, 1973.
17. GOBIERNO del Estado de México, Información básica del Municipio de Nezahualcóyotl 1997.
18. Harvey David, La condición de la posmodernidad, Amorrortu Editores, Buenos Aires, 2004.
19. H. AYUNTAMIENTO de Nezahualcóyotl, Nezahualcóyotl, historia de una gran ciudad, 1997-2000, serie publicaciones municipales.
20. H. AYUNTAMIENTO de Nezahualcóyotl, Neza Hoy, Revista de los Números: 6 de julio de 1998, 7 de agosto de 1998, 8 de septiembre de 1998, 18 de enero del 2000, 20 de mayo del 2000.
21. H. AYUNTAMIENTO de Nezahualcóyotl, Plan de desarrollo municipal 1997-2000, Nezahualcóyotl, Estado de México.
22. H. AYUNTAMIENTO de Nezahualcóyotl, Plan de desarrollo municipal 2000-2003, Nezahualcóyotl, Estado de México.
23. H. AYUNTAMIENTO de Nezahualcóyotl, Plan de desarrollo municipal 2003-2006, Nezahualcóyotl, Estado de México.
24. HUITRON Antonio, Nezahualcóyotl, miseria y grandeza de una ciudad, Gobierno del Estado de México, Toluca, México, 1975.
25. INEGI, Estadísticas Históricas de México, Tomo I, Tercera edición, INEGI, México, 1994
26. INEGI, Conteo de población y vivienda de 1995, INEGI, México, 1995
27. INEGI, VIII, IX, X, XI, XII, Censo General de Población y Vivienda de 1960 1970, 1980, 1990, 2000, INEGI, México
28. INEGI, Gobierno del Estado de México y H. Ayuntamiento de Nezahualcóyotl. Cuaderno estadístico municipal de Nezahualcóyotl 2000, edición 2000.
29. INEGI, Clasificación Mexicana de Actividades y Productos (CMAP), Censos económicos, 1994.
30. LIRA Luna Fernando, Esbozo histórico de ciudad Nezahualcóyotl, Ayuntamiento de ciudad Nezahualcóyotl, México, 1986.

31. MARTÍNEZ Garibaldi Leoncio, Nezahualcóyotl: ni bomba, ni hotel, Arenas editores, Nezahualcóyotl, México, Junio, 1986
32. OLIVERA, Patricia E., Espacio geográfico, Facultad de Filosofía y Letras, UNAM, México, 2003.
33. SECRETARÍA DE ECONOMÍA, VII Censo General de Población y Vivienda de 1950 del municipio de Chimalhuacán, Dirección General de Estadística, México, 1952
34. SECRETARIA DE PROGRAMACIÓN Y PRESUPUESTO, Carta estatal de suelos del estado de México, escala 1:500 000, Secretaria de Programación y Presupuesto, México, 1981.
35. SECRETARÍA DE PROGRAMACIÓN Y PRESUPUESTO, Carta Estatal de Fenómenos Climáticos del Estado de México, Escala 1: 1 000 000, Secretaria de Programación y Presupuesto, México, 1981.
36. UNIVERSIDAD Tecnológica de Nezahualcóyotl, Perfil Mercadológico de Nezahualcóyotl 2002, División de Comercialización.