

41132
37



**UNIVERSIDAD NACIONAL AUTONOMA
DE MEXICO**

**ESCUELA NACIONAL DE ESTUDIOS PROFESIONALES
CAMPUS ARAGON**

**SISTEMA DE SEGUIMIENTO Y CONTROL DE
JUICIOS Y ASUNTOS PARA LA UNIDAD JURÍDICA
DE PEMEX REFINACIÓN**

T E S I S

**QUE PARA OBTENER EL TITULO DE
INGENIERO EN COMPUTACIÓN**

**P R E S E N T A:
ROBERTO HERNÁN LECONA VELASCO**

ASESOR: LIC. ISRAEL A. JUÁREZ ORTEGA

TESIS CON
TALLA DE ORIGEN

MÉXICO

2003

A



Universidad Nacional
Autónoma de México

Dirección General de Bibliotecas de la UNAM

Biblioteca Central



UNAM – Dirección General de Bibliotecas
Tesis Digitales
Restricciones de uso

DERECHOS RESERVADOS ©
PROHIBIDA SU REPRODUCCIÓN TOTAL O PARCIAL

Todo el material contenido en esta tesis esta protegido por la Ley Federal del Derecho de Autor (LFDA) de los Estados Unidos Mexicanos (México).

El uso de imágenes, fragmentos de videos, y demás material que sea objeto de protección de los derechos de autor, será exclusivamente para fines educativos e informativos y deberá citar la fuente donde la obtuvo mencionando el autor o autores. Cualquier uso distinto como el lucro, reproducción, edición o modificación, será perseguido y sancionado por el respectivo titular de los Derechos de Autor.

AGRADECIMIENTOS

Quiero agradecer a Dios que me permitió lograr esta meta tan importante en mi vida.

A mis padres Roberto y Esther que con su gran esfuerzo me apoyaron para terminar mi carrera.

A mi hermano Arturo y a todos mis amigos que a lo largo de la carrera siempre fueron un punto de apoyo importante para seguir adelante.

Al Lic. Israel A. Juárez Ortega por brindarme su valioso apoyo y guiarme para la culminación de este trabajo.

A la Universidad Nacional Autónoma de México, en Especial a la E.N.E.P Aragón por abrirme sus puertas y permitido mi formación profesional.

TESIS CON
FALLA DE ORIGEN

INDICE

TESIS CON
TALLA DE ORIGEN

ÍNDICE

INTRODUCCIÓN.	I
CAPITULO I CASO DE ESTUDIO	1
I.1 ANTECEDENTES GENERALES.	2
I.2 IDENTIFICACIÓN DEL PROBLEMA	5
I.3 REQUERIMIENTOS DEL SISTEMA.	5
CAPITULO II CONCEPTOS GENERALES	8
II.1 SISTEMAS DE INFORMACIÓN.	9
II.2 BASES DE DATOS RELACIONALES.	18
II.3 METODOLOGÍA DE DESARROLLO.	20
CAPITULO III ANÁLISIS Y DISEÑO DEL SISTEMA	39
III.1 SITUACIÓN A MEJORAR.	40
III.2 FORMATOS DE SALIDA.	52
III.3 ORACIONES COMPUESTAS Y ELEMENTALES.	86
III.4 TABLAS DE POBLACIÓN.	103
III.5 DIAGRAMAS ENALIM.	121
III.6 DIAGRAMA ENTIDAD RELACIÓN.	137
III.7 DICCIONARIO DE DATOS.	138
III.8 MODULARIDAD.	142
III.9 PANTALLAS.	143
III.10 DESCRIPCIÓN DE PROGRAMAS.	176
CAPITULO IV DESARROLLO Y PUESTA EN MARCHA	181
IV.1 SELECCIÓN DE HERRAMIENTAS DE PROGRAMACIÓN.	182
IV.2 CODIFICACIÓN.	184
IV.3 PRUEBAS PARCIALES Y EN PARALELO.	190
IV.4 INSTALACIÓN, CAPACITACIÓN Y LIBERACIÓN.	190
CONCLUSIONES.	195
BIBLIOGRAFÍA.	196
APENDICE A.-MANUAL DE USUARIO.	197

TESIS CON
FALLA DE ORIGEN

INTRODUCCIÓN

Dentro de los Petróleos Mexicanos (PEMEX) existen diversas áreas y una de esas áreas es la Unidad Jurídica de Pemex Refinación en la cual es litigado todo lo referente a demandas interpuestas en contra y a favor de esta institución, he aquí donde nace la necesidad de crear un control el cual lleve y soporte esta valiosa información, ya que esto puede representar para la institución una gran cantidad de dinero y como sabemos, el dinero representa o tiene un rol importante en la vida cotidiana, por eso de la importancia de crear un sistema que lleve acabo todo el control tanto estadístico como de prevención, ya que dentro o referido a lo jurídico existen miles de casos los cuales no pueden ser revisados cada día y es aquí donde nuestro sistema empieza a jugar un papel importante en esta UNIDAD JURÍDICA, ya que evitaría la posibilidad de que caducaran los juicios a los cuales no se ha dado gestión desde cierto periodo de tiempo y además de presentar para las jefaturas y a cada uno de los abogados una mayor veracidad en cuanto a lo que se esta litigando del Área Jurídica.

Dentro de dicha modernización se encuentra el implantar procesos de automatización cuyo propósito sea el de automatizar las transacciones diarias de la empresa y darle confiabilidad a la información.

El desarrollo de este sistema tiene como fin prestar un servicio útil y poder enriquecer y hacer aplicables los conocimientos adquiridos durante el transcurso de la Carrera de Ingeniería en Computación y plantearlos en situaciones reales que existen en el campo de trabajo.

El desarrollo del sistema se va describiendo secuencial mente conforme avanza el trabajo, desde el surgimiento de la necesidad de construirlo, hasta su puesta en operación. El contenido de cada capítulo es el descrito a continuación.

El capítulo I expondrá los antecedentes generales del funcionamiento para el control de los Juicios y Asuntos que se lleva dentro de la Unidad Jurídica de Pemex Refinación, el planteamiento de la problemática presentada y de los requerimientos del usuario, lo que da origen a la necesidad de desarrollar el sistema en cuestión.

En el capítulo II se discutirán algunos conceptos generales sobre lo que son los sistemas de información y como son aplicables a nuestro proyecto, además de que se tratara la definición de lo que son las bases de datos relacionales, las cuales nos ayudaran en la construcción de nuestro sistema.

En el capítulo III se describe progresivamente las etapas que se fueron aplicando para el desarrollo del sistema, las cuales describen paso a paso la construcción del mismo.

TESIS CON
FALLA DE ORIGEN

En el capítulo IV el cual se llama 'Desarrollo y Puesta en Marcha', nos muestra las características principales de nuestro sistema como es lenguaje de programación con el que se desarrollo el sistema, además de que en este mismo capítulo viene lo que es la integración de los módulos, así como las pruebas que se realizaron y la puesta en marcha del mismo, debiendo señalar que además encontramos lo que es manual del usuario y los pasos que se han de seguir para instalar adecuadamente nuestro sistema.

En las conclusiones se expondrán los objetivos alcanzados según lo planteado desde el inicio, así como algunos beneficios adicionales que se obtendrán debido al uso del sistema.

TESIS CON
FALLA DE ORIGEN

CAPITULO I

CASO DE ESTUDIO

TESIS CON
FALLA DE ORIGEN

PAGINACIÓN DISCONTINUA

CAPÍTULO I. CASO DE ESTUDIO

I.1 ANTECEDENTES GENERALES

Ha sido tradicional en Petróleos Mexicanos contar con un Área Jurídica Institucional, con solidez profesional, solvencia moral y prestigio acordes a la importancia de la primera industria del país.

Los múltiples cambios que la dinámica misma de la industria petrolera impulsa frecuentemente, demandan que los instrumentos legales que requiere para su desarrollo y para mantener su vida institucional dentro del marco de la Ley, estén en permanente actualización y en evolución congruente. La función jurídica institucional en Petróleos Mexicanos y Organismos Subsidiarios es una actividad de Servicio de prevención y de defensa de los intereses de la Industria Petrolera

Pemex Refinación se crea por Decreto del Congreso de los Estados Unidos Mexicanos publicados en el Diario Oficial de la Federación del 16 de Julio de 1992, de aquí nace la Unidad Jurídica de Pemex Refinación, la cual tiene como principal objetivo el de representar y defender al Organismo y consecuentemente a la Institución en todos los asuntos de orden jurídico que lo involucren en los planos preventivo, correctivo y de litigio, para salvaguardar sus intereses tanto en el ámbito nacional como internacional, además de prevenir los riesgos a que están expuestos los recursos humanos financieros y materiales de la Institución, a través de su identificación, clasificación y evaluación, para reducir y controlar la ocurrencia de eventos no deseados que puedan afectar el patrimonio del Organismo, garantizando adicionalmente las obligaciones pactadas con terceros.

Para controlar todos estos asuntos jurídicos es necesario tener toda la información completa, por lo cual se cuenta con la siguiente información:

ALTA
ÁREA JURÍDICA Y ADMINISTRATIVA
TIPO: JUICIO
MATERIA: FISCAL
NÚMERO DE EXPEDIENTE INTERNO: _____
PRECEDENTE ADMINISTRATIVO / FISCAL / ADMINISTRATIVO
AUTORIDAD: _____
CENTRO DE TRABAJO: _____
ACTA DE INSPECCIÓN NÚMERO _____ DE FECHA _____
ALEGADO EN MATERIAL RADIACIONADO EN _____
NÚMERO DE EXPEDIENTE PRECEDENTE: _____
MONTOS ECONÓMICOS (\$) (M D) : _____ ES PASIVO CONTINGENTE (\$) (M D) : _____
RESUMIO: _____
FECHA: _____ ABOGADO RESPONSABLE: _____

ALTA
ÁREA JURÍDICA Y ADMINISTRATIVA
TIPO: JUICIO
MATERIA: CIVIL
NÚMERO DE EXPEDIENTE INTERNO: _____
TIPO DE JUICIO: _____
ACTOR: _____
DEMANDADO: _____
ÁREA SOLICITANTE: _____
JUZGADO EN MATERIA: _____
RADIACIONADO EN: _____
NÚMERO DE EXPEDIENTE PRECEDENTE: _____
MONTOS ECONÓMICOS (\$) (M D) : _____ ES PASIVO CONTINGENTE (\$) (M D) : _____
RESUMIO: _____
FECHA: _____ ABOGADO RESPONSABLE: _____

TESIS CON
FALLA DE ORIGEN

CAPITULO I.- CASO DE ESTUDIO

De esta información se puede mencionar que los asuntos jurídicos están divididos en dos tipos lo cuales se clasifican en Administrativos ó Asuntos y Juicios.

La diferencia entre estos dos es que en los Administrativos ó Asuntos el proceso de demanda esta en tramite mientras que en los Juicios la demanda ya esta interpuesta y como se explico anteriormente ambos tienen el objetivo de representar y defender los intereses del Organismo.

A partir de la descentralización de Pemex Refinación, la Unidad Jurídica se creó para dar apoyo a la siguiente estructura organizacional.

Estructura de Pemex Refinación Vigente

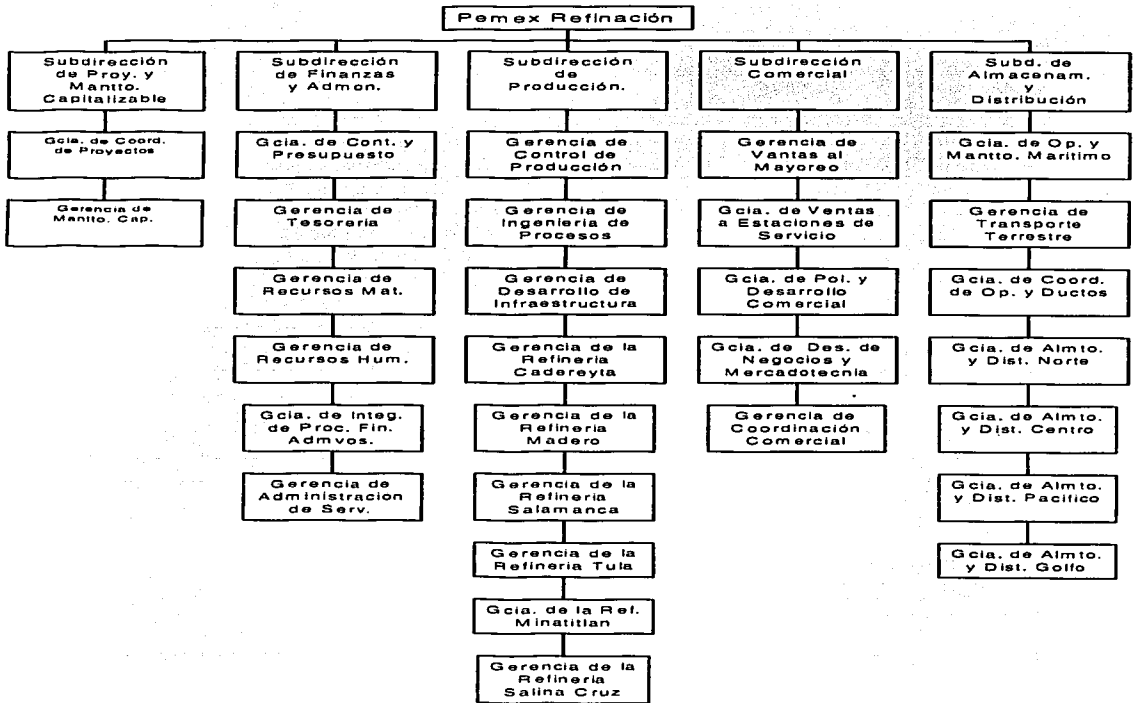

TESIS CON FALLA DE ORIGEN

I.2 IDENTIFICACIÓN DEL PROBLEMA

Debido al manejo y a la importancia de cada uno de estos Asuntos y Juicios, resulta en ocasiones un poco complicado llevar un buen control de estos mismos, ya que en muchas ocasiones la información es requerida por muchas personas y no es fácil reunir toda la información cuando esta está dispersa por varios lados, agregando la carga de trabajo que sufren los abogados y sus constantes viajes a diferentes partes de la Republica Mexicana se complica un poco mas el recaudar toda la información, anexando que esto se realiza manualmente provocando retrasos o conflictos con la información que impide brindar un buen informe. El sistema con el que se cuenta actualmente es una Hoja en Excel y una base en Dbase, en la cual se captura la información y la cual no presenta ningún tipo de validación por lo que existen múltiples conflictos a la hora de juntar toda la información, siendo las principales causas las siguientes:

- Toda persona puede tener acceso a la información
- Expedientes Caducados
- No se cuenta con la actualización, como son cambios de número, reasignaciones, transferencias, montos recuperados y pagados.
- No se lleva el control por Gerencia o Subdirecciones
- No se lleva el control Por tipos de Juicios
- Duplicado de Expedientes.

I.3 REQUERIMIENTOS DEL SISTEMA

En la presente iniciativa, se propone la implantación de un sistema a la prestación de los servicios en la Unidad Juridica de Pemex Refinación que consiste en el control de todos los juicios y asuntos que se litigan dentro del Área de Asuntos Civiles, Fiscales y Administrativos los cuales representan para la Institución aquella demandas en contra y a favor de esta misma y estos a su vez podrían representar una ganancia, un ahorro o una perdida de dinero, además de contar con una información completa y confiable en el momento oportuno, lo cual constituye un elemento esencial para garantizar la gestión eficaz de los recursos de la misma, así como, mejorar la calidad de los servicios que presta y adecuarse constantemente al entorno que lo rodea.

Los objetivos de la implantación del sistema es que además de resguardar los datos de todos los asuntos y juicios nuevos que vayan ingresando a la unidad es de tener el control de que abogado es el que esta a cargo de ese expediente y de dar un seguimiento automatizado, informando al abogado respectivo mediante un mensaje en cierta fecha anterior de que el juicio esta a punto de caducar o de que no se le ha dado gestión en cierto lapso de tiempo, ya que estos juicios son lo de mayor importancia para esta unidad.

TESTIS CON
FALLA DE ORIGEN

Diagrama de Gantt.

Con este diagrama se podrá administrar el proyecto que se desea implantar, además de que nos ayudara a la culminación de nuestro proyecto de una forma ordenada y coherente

PLAN DE TRABAJO**PROYECTO SISTEMA DE SEGUIMIENTO Y CONTROL DE JUICIOS Y ASUNTOS.****FECHA 01/03/2002**

ACTIVIDAD	MARZO	ABRIL	MAYO	JUNIO	AGOSTO	SEPTIEMBRE	RESPONSABLE	OBSERVACIONES
OBJETIVOS	■						UJ	SISTEMA EL CUAL AYUDE A LAS GRANDES CARGAS DE TRABAJO QUE EXISTEN EN LA UNIDAD JURÍDICA
ANÁLISIS		■					UJ, ICO	SE ESTABLECEN LAS NECESIDADES Y COMO VAN A SER SOLUCIONADAS
DISEÑO			■				ICO	SE ESTABLE UN MODELO DE ACUERDO A EL ANÁLISIS
PROGRAMACIÓN				■			ICO	SE PONE EN MARCHA LA PROGRAMACIÓN DE NUESTRO SISTEMA
PRUEBAS					■		UJ, ICO	SE REALIZAN LA PRUEBAS PARA DETECTAR ERRORES EN NUESTRO SISTEMA
LIBERACIÓN						■	UJ, ICO	SE LIBERA EL SISTEMA
BITÁCORA	■						ICO	SE LLEVA UN HISTÓRICO DE LOS MOVIMIENTOS QUE SE VAN HACIENDO A NUESTRO SISTEMA

UJ.- UNIDAD JURÍDICA
ICO.- INGENIERÍA EN COMPUTACIÓN

TESIS CON
 FALLA DE ORIGEN

ESTRUCTURA FÍSICA DE LA UNIDAD JURÍDICA

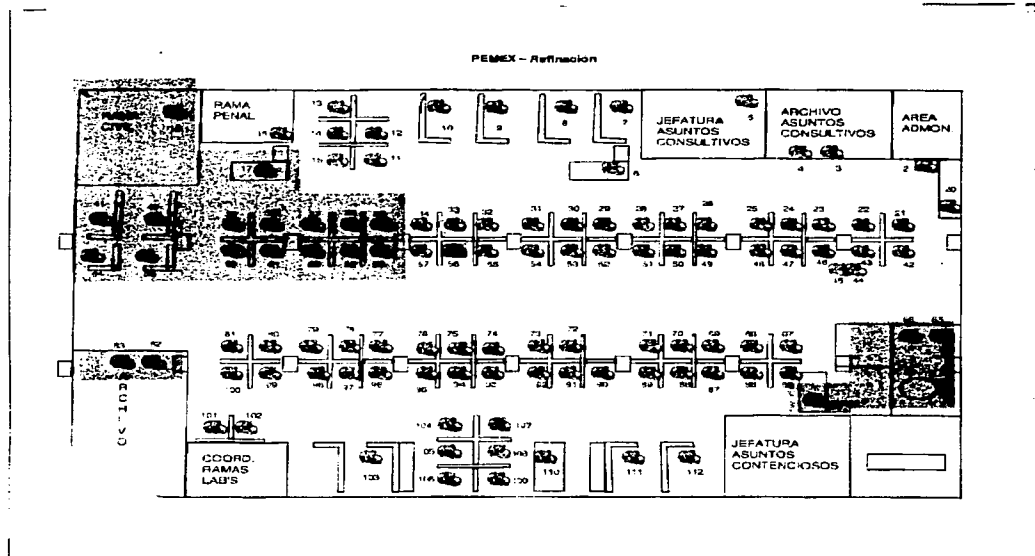

En el diagrama de la Unidad Juridica se Muestran en color gris las computadoras para las cuales se implantará nuestro sistema.

TESIS CON
FALLA DE ORIGEN

CAPITULO II

CONCEPTOS GENERALES

TESIS CON
FALLA DE ORIGEN

CAPÍTULO II CONCEPTOS GENERALES

II.1.- SISTEMA DE INFORMACIÓN

Un sistema de información es un conjunto de elementos que interactúan entre sí con el fin de apoyar las actividades de una empresa o negocio.

El equipo computacional: el hardware necesario para que el sistema de información pueda operar.

El recurso humano que interactúa con el Sistema de Información, el cual está formado por las personas que utilizan el sistema.

Un sistema de información realiza cuatro actividades básicas: entrada, almacenamiento, procesamiento y salida de información.

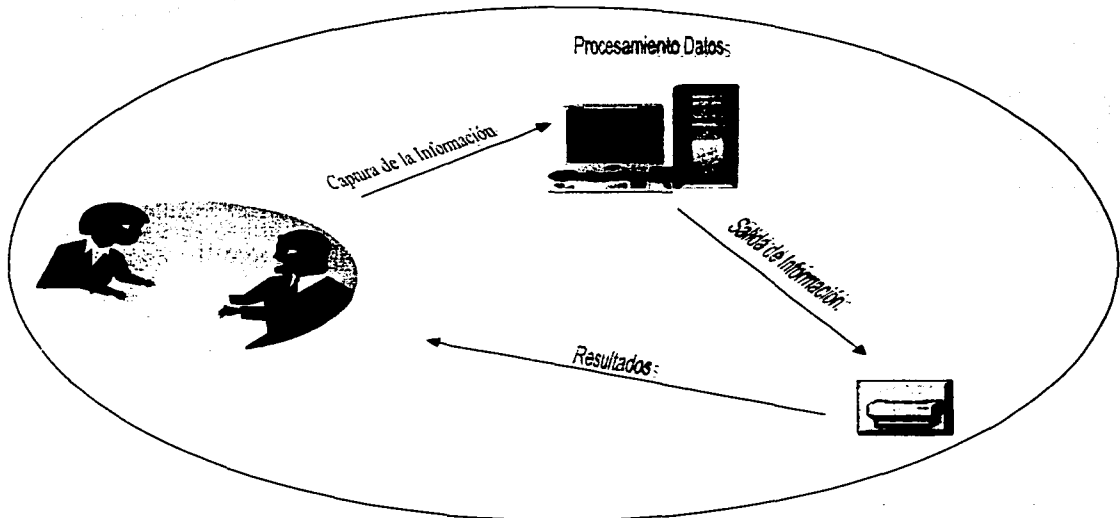

TESIS CON
FALLA DE ORIGEN

Entrada de Información: Es el proceso mediante el cual el Sistema de Información toma los datos que requiere para procesar la información. Las entradas pueden ser manuales o automáticas. Las manuales son aquellas que se proporcionan en forma directa por el usuario, mientras que las automáticas son datos o información que provienen o son tomados de otros sistemas o módulos. Esto último se denomina interfaces automáticas.

Las unidades típicas de entrada de datos a las computadoras son las terminales, las cintas magnéticas, las unidades de disquete, los códigos de barras, los escáneres, la voz, los monitores sensibles al tacto, el teclado y el Mouse, entre otras.



Almacenamiento de información: El almacenamiento es una de las actividades o capacidades más importantes que tiene una computadora, ya que a través de esta propiedad el sistema puede recordar la información guardada en la sección o proceso anterior. Esta información suele ser almacenada en estructuras de información denominadas archivos. La unidad típica de almacenamiento son los discos magnéticos o discos duros, los discos flexibles o disquetes y los discos compactos (CD-ROM).

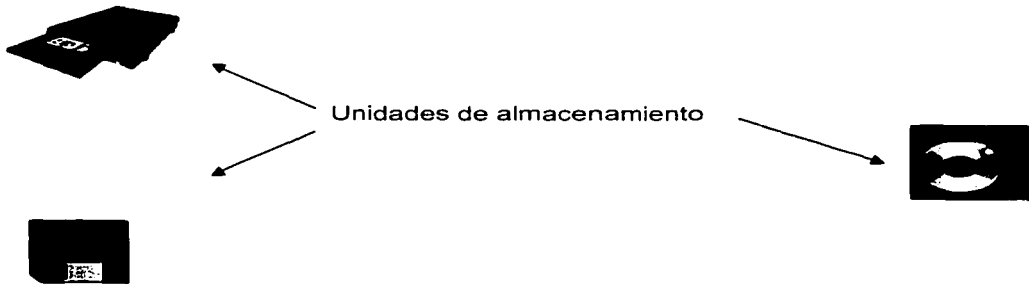

TESIS CON
FALLA DE ORIGEN

Procesamiento de Información: Es la capacidad del Sistema de Información para efectuar cálculos de acuerdo con una secuencia de operaciones preestablecida. Estos cálculos pueden efectuarse con datos introducidos recientemente en el sistema o bien con datos que están almacenados. Esta característica de los sistemas permite la transformación de datos fuente en información que puede ser utilizada para la toma de decisiones, lo que hace posible, entre otras cosas, que un tomador de decisiones genere una proyección financiera a partir de los datos que contiene un estado de resultados o un balance general de un año base.

Salida de Información: La salida es la capacidad de un Sistema de Información para sacar la información procesada o bien datos de entrada al exterior. Las unidades típicas de salida son las impresoras, terminales, disquetes, cintas magnéticas, la voz, los graficadores y los plotters, entre otros. Es importante aclarar que la salida de un Sistema de Información puede constituir la entrada a otro Sistema de Información o módulo. En este caso, también existe una interfase automática de salida. Por ejemplo, el Sistema de Control de Clientes tiene una interfase automática de salida con el Sistema de Contabilidad, ya que genera las pólizas contables de los movimientos procesales de los clientes.

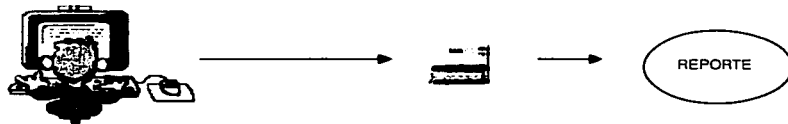

A continuación se muestran las diferentes actividades que puede realizar un Sistema de Información como el que pretendemos realizar:

Actividades que realiza un Sistema de Información:

Entradas:

- Datos generales del Juicio: Expediente, Juzgado, Ubicación Actor, etc., etc...
- Área Solicitante.
- Audiencias.
- Datos generales del Abogado: Apellidos, Nombres, Ficha
- Prestamos.
- etcétera

TESIS CON
FALLA DE ORIGEN

Proceso:

- Calculo de Pasivo Contingente.
- Calculo de Activo Contingente.
- Audiencias Realizadas
- Altas Elaboradas
- Bajas Elaboradas
- Expedientes por Abogado, por centro de trabajo
- etcétera

Salidas:

- Reportes por Abogado, Gerencia etc.
- Informe Mensual
- Estados Procésales
- Expedientes Caducos
- Prestamos

Las diferentes actividades que realiza un Sistema de Información se pueden observar en el diseño conceptual ilustrado en la en la figura 1.

Tipos y Usos de los Sistemas de Información

Durante los próximos años, los Sistemas de Información cumplirán tres objetivos básicos dentro de las organizaciones:

- 1.-Automatización de procesos operativos.
- 2.-Proporcionar información que sirva de apoyo al proceso de toma de decisiones.

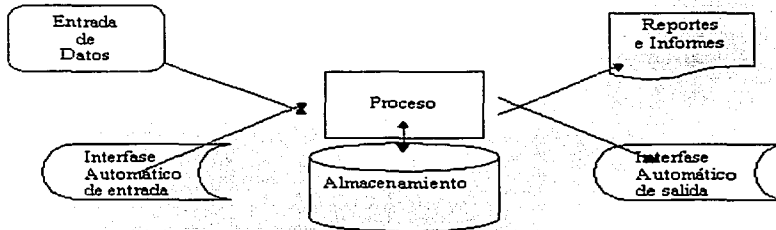

Fig. 1.

TESIS CON
FALLA DE ORIGEN

3.-Lograr ventajas competitivas a través de su implantación y uso.

Los Sistemas de Información que logran la automatización de procesos operativos dentro de una organización, son llamados frecuentemente Sistemas Transaccionales, ya que su función primordial consiste en procesar transacciones tales como pagos, cobros, pólizas, entradas, salidas, etc. Por otra parte, los Sistemas de Información que apoyan el proceso de toma de decisiones son los Sistemas de Soporte a la Toma de Decisiones, Sistemas para la Toma de Decisión de Grupo, Sistemas Expertos de Soporte a la Toma de Decisiones y Sistema de Información para Ejecutivos. El tercer tipo de sistema, de acuerdo con su uso u objetivos que cumplen, es el de los Sistemas Estratégicos, los cuales se desarrollan en las organizaciones con el fin de lograr ventajas competitivas, a través del uso de la tecnología de información.

Los tipos y usos de los Sistemas de Información se muestran en la figura 3.0



Figura 3.0

A continuación se mencionan las principales características de estos tipos de Sistemas de Información. Y algunos ejemplos los cuales ocuparemos con nuestro sistema el cual más adelante se detallará con más detenimiento.

Sistemas Transaccionales. Sus principales características son:

A través de éstos suelen lograrse ahorros significativos de mano de obra, debido a que automatizan tareas operativas de la organización.

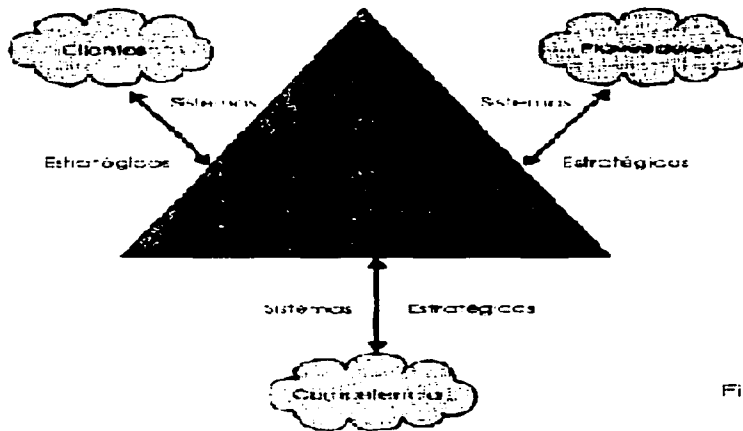
Con frecuencia son el primer tipo de Sistemas de Información que se implanta en las organizaciones. Se empieza apoyando las tareas a nivel operativo de la organización.

Son intensivos en entrada y salida de información; sus cálculos y procesos suelen ser simples y poco sofisticados.

Tienen la propiedad de ser recolectores de información, es decir, a través de estos sistemas se cargan las grandes bases de información para su explotación posterior.

Son fáciles de justificar ante la dirección general, ya que sus beneficios son visibles y palpables.

Sistemas de Apoyo de las Decisiones. Las principales características de estos son:

Suelen introducirse después de haber implantado los Sistemas Transaccionales más relevantes de la empresa, ya que estos últimos constituyen su plataforma de información.

La información que generan sirve de apoyo a los mandos intermedios y a la alta administración en el proceso de toma de decisiones.

Suelen ser intensivos en cálculos y escasos en entradas y salidas de información. Así, por ejemplo, un modelo de planeación financiera requiere poca información de entrada, genera poca información como resultado, pero puede realizar muchos cálculos durante su proceso.

No suelen ahorrar mano de obra. Debido a ello, la justificación económica para el desarrollo de estos sistemas es difícil, ya que no se conocen los ingresos del proyecto de inversión.

Suelen ser Sistemas de Información interactivos y amigables, con altos estándares de diseño gráfico y visual, ya que están dirigidos al usuario final.

TESIS CON
FALLA DE ORIGEN

CAPITULO II.-CONCEPTOS GENERALES

Apoyan la toma de decisiones que, por su misma naturaleza son repetitivos y de decisiones no estructuradas que no suelen repetirse. Por ejemplo, un Sistema de Compra de Materiales que indique cuándo debe hacerse un pedido al proveedor o un Sistema de Simulación de Negocios que apoye la decisión de introducir un nuevo producto al mercado.

Estos sistemas pueden ser desarrollados directamente por el usuario final sin la participación operativa de los analistas y programadores del área de informática. Este tipo de sistemas puede incluir la programación de la producción, compra de materiales, flujo de fondos, proyecciones financieras, modelos de simulación de negocios, modelos de inventarios, etc.

Sistemas Estratégicos. Sus principales características son:

Su función primordial no es apoyar la automatización de procesos operativos ni proporcionar información para apoyar la toma de decisiones.

Suelen desarrollarse in house, es decir, dentro de la organización, por lo tanto no pueden adaptarse fácilmente a paquetes disponibles en el mercado.

Típicamente su forma de desarrollo es a base de incrementos y a través de su evolución dentro de la organización. Se inicia con un proceso o función en particular y a partir de ahí se van agregando nuevas funciones o procesos.

Su función es lograr ventajas que los competidores no posean, tales como ventajas en costos y servicios diferenciados con clientes y proveedores. En este contexto, los Sistema Estratégicos son creadores de barreras de entrada al negocio. Por ejemplo, el uso de cajeros automáticos en los bancos en un Sistema Estratégico, ya que brinda ventaja sobre un banco que no posee tal servicio. Si un banco nuevo decide abrir su puerta al público, tendrá que dar este servicio para tener un nivel similar al de sus competidores.

Apoyan el proceso de innovación de productos y proceso dentro de la empresa debido a que buscan ventajas respecto a los competidores y una forma de hacerlo en innovando o creando productos y procesos.

Un ejemplo de estos Sistemas de Información dentro de la empresa puede ser un sistema MRP (Manufacturing Resoure Planning) enfocado a reducir sustancialmente el desperdicio en el proceso productivo, o bien, un Centro de Información que proporcione todo tipo de información; como situación de créditos, embarques, tiempos de entrega, etc. En este contexto los ejemplos anteriores constituyen un Sistema de Información Estratégico si y sólo sí, apoyan o dan forma a la estructura competitiva de la empresa.

TESIS CON
FALLA DE ORIGEN

Por último, es importante aclarar que algunos autores consideran un cuarto tipo de sistemas de información denominado Sistemas Personales de Información, el cual está enfocado a incrementar la productividad de sus usuarios.

Evolución de los Sistemas de Información

De la sección anterior se desprende la evolución que tienen los Sistemas de Información en las organizaciones. Con frecuencia se implantan en forma inicial los Sistemas Transaccionales y, posteriormente, se introducen los Sistemas de Apoyo a las Decisiones. Por último, se desarrollan los Sistemas Estratégicos que dan forma a la estructura competitiva de la empresa.

Es importante señalar que durante la evolución se presentaron algunas etapas como son:

- Estar consciente de la resistencia al cambio del personal y usuario (ciberfobia) que están involucrados en los primeros sistemas que se desarrollan, ya que estos sistemas son importantes en el ahorro de mano de obra.
- El pequeño departamento es promovido a una categoría superior, donde depende de la Gerencia Administrativa o Contraloría.

Etapas de control o formalización. Para identificar a una empresa que transita por esta etapa es necesario considerar los siguientes elementos:

- Esta etapa de evolución de la Informática dentro de las empresas se inicia con la necesidad de controlar el uso de los recursos computacionales a través de las técnicas de presupuestación base cero (partiendo de que no se tienen nada) y la implantación de sistemas de cargos a usuarios (por el servicio que se presta).
- Las aplicaciones están orientadas a facilitar el control de las operaciones del negocio para hacerlas más eficaces, tales como sistemas para control de flujo de fondos, control de órdenes de compra a proveedores, control de inventarios, control y manejo de proyectos, etc.
- El departamento de sistemas de la empresa suele ubicarse en una posición gerencial, dependiendo del organigrama de la Dirección de Administración o Finanzas.
- El tipo de administración empleado dentro del área de Informática se orienta al control administrativo y a la justificación económica de las aplicaciones a desarrollar. Nace la necesidad de establecer criterios para las prioridades en el desarrollo de nuevas aplicaciones. La cartera de aplicaciones pendientes por desarrollar empieza a crecer.

TESIS CON
FALLA DE ORIGEN

CAPITULO II.-CONCEPTOS GENERALES

- En esta etapa se inician el desarrollo y la implantación de estándares de trabajo dentro del departamento, tales como: estándares de documentación, control de proyectos, desarrollo y diseño de sistemas, auditoria de sistemas y programación.
- Se integra a la organización del departamento de sistemas, personal con habilidades administrativas y preparadas técnicamente.

Etapa de integración. Las características de esta etapa son las siguientes:

- La integración de los datos y de los sistemas surge como un resultado directo de la centralización del departamento de sistemas bajo una sola estructura administrativa.
- Las nuevas tecnologías relacionadas con base de datos, sistemas administradores de bases de datos y lenguajes de cuarta generación, hicieron posible la integración.
- Los usuarios y el departamento de sistema iniciaron el desarrollo de nuevos sistemas, reemplazando los sistemas antiguos, en beneficio de la organización.
- El departamento de Sistemas de Información reconoce que la información es un recurso muy valioso que debe estar accesible para todos los usuarios.

El tipo de sistema de información que más se adecua a nuestro proyecto va a ser un sistema de información transaccional debido a que este el primer en su género y además de que es indispensable por el control que se requiere dentro de la Unidad, además de que también influirá en las tomas de decisiones de los altos ejecutivos debido a la información que se podrá obtener de este, por lo que también estará dentro de los sistemas de información para la ayuda de tomas de decisiones

TESIS CON
FALLA DE ORIGEN

II.2 BASES DE DATOS RELACIONALES

Introducción

El término base de datos fue acuñado por primera vez en 1963, en un simposio celebrado en California.

De forma sencilla podemos indicar que una base de datos no es más que un conjunto de información relacionada que se encuentra agrupada o estructurada.

El archivo por sí mismo, no constituye una base de datos, sino más bien la forma en que está organizada la información es la que da origen a la base de datos. Las bases de datos manuales, pueden ser difíciles de gestionar y modificar. Por ejemplo, en una guía de teléfonos no es posible encontrar el número de un individuo si no sabemos su apellido, aunque conozcamos su domicilio.

Del mismo modo, en un archivo de pacientes en el que la información esté desordenada por el nombre de los mismos, será una tarea bastante engorrosa encontrar todos los pacientes que viven en una zona determinada. Los problemas expuestos anteriormente se pueden resolver creando una base de datos informatizada.

Desde el punto de vista informático, una base de datos es un sistema formado por un conjunto de datos almacenados en discos que permiten el acceso directo a ellos y un conjunto de programas que manipulan ese conjunto de datos.

Desde el punto de vista más formal, podríamos definir una base de datos como un conjunto de datos estructurados, fiables y homogéneos, organizados independientemente en máquina, accesibles a tiempo real, compartibles por usuarios concurrentes que tienen necesidades de información diferente y no predecible en el tiempo.

La idea general es que estamos tratando con una colección de datos que cumplen las siguientes propiedades:

Están estructurados independientemente de las aplicaciones y del soporte de almacenamiento que los contiene.

- Presentan la menor redundancia posible.
- Son compartidos por varios usuarios y/o aplicaciones.

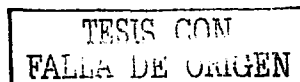

Base de datos relacionales

En una computadora existen diferentes formas de almacenar información. Esto da lugar a distintos modelos de organización de la base de datos: jerárquico, red, relacional y orientada a objeto.

Los sistemas relacionales son importantes porque ofrecen muchos tipos de procesos de datos, como: simplicidad y generalidad, facilidad de uso para el usuario final, periodos cortos de aprendizaje y las consultas de información se especifican de forma sencilla.

Las tablas son un medio de representar la información de una forma más compacta y es posible acceder a la información contenida en dos o más tablas. Más adelante explicaremos que son las tablas.

Las bases de datos relacionales están constituidas por una o más tablas que contienen la información ordenada de una forma organizada. Cumplen las siguientes leyes básicas:

- Generalmente, contendrán muchas tablas.
- Una tabla sólo contiene un número fijo de campos.
- El nombre de los campos de una tabla es distinto.
- Cada registro de la tabla es único.
- El orden de los registros y de los campos no está determinado.
- Para cada campo existe un conjunto de valores posible.

Diseño de las bases de datos relacionales

El primer paso para crear una base de datos, es planificar el tipo de información que se quiere almacenar en la misma, teniendo en cuenta dos aspectos: la información disponible y la información que necesitamos.

La planificación de la estructura de la base de datos, en particular de las tablas, es vital para la gestión efectiva de la misma. El diseño de la estructura de una tabla consiste en una descripción de cada uno de los campos que componen el registro y los valores o datos que contendrá cada uno de esos campos.

Los campos son los distintos tipos de datos que componen la tabla, por ejemplo: nombre, apellido, domicilio. La definición de un campo requiere: el nombre del campo, el tipo de campo, el ancho del campo, etc.

Los registros constituyen la información que va contenida en los campos de la tabla, por ejemplo: el nombre del paciente, el apellido del paciente y la dirección de este. Generalmente los diferente tipos de campos que su pueden almacenar son los siguientes: Texto (caracteres), Numérico (números), Fecha / Hora, Lógico (informaciones lógicas si/no, verdadero/falso, etc., imágenes.

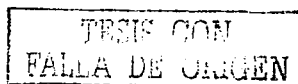

En resumen, el principal aspecto a tener en cuenta durante el diseño de una tabla es determinar claramente los campos necesarios, definirlos en forma adecuada con un nombre especificando su tipo y su longitud.

II.3.-METODOLOGÍA DE DESARROLLO

Metodología ENALIM

Metodología ENALIM (Envolving Natural Language Information Model).- Toda comunicación consistente de un conjunto de ocurrencias del lenguaje natural. Ej. La ficha 356080 esta asigna al abogado Ana Maria Ethel Espinosa Cordero.

El propósito que se persigue con esta técnica de análisis-diseño, es el de obtener un mejor producto de la aplicación a desarrollar y que facilite:

- La comunicación entre los analistas-usuarios y/o clientes.
- Plantear y definir la información de los sistemas de información.
- Usar una técnica de análisis de información para generar un diseño.
- Determinar el diseño en: Bases de Datos y/o otras estructuras.
- Definir los procedimientos para el usuario, programas y equipo.
- Construcción y pruebas de la programación
- Implantación liberación y mantenimiento
- Tener la documentación del análisis y desarrollo de posibles modificaciones.
- Se fundamenta en la utilización de los conjuntos matemáticos.

En base a lo antes mencionado, se presenta los esquemas 1 y 2, donde se visualiza la forma tradicional del ambiente de la información sin llevar a cabo una técnica y la relación tiempo/recursos que existe entre la forma tradicional y la técnica ENALIM.

Antecedentes:

- Experiencias
 - Avance mundial 50 proyectos 16 países.
 - Variedad de usuarios/industrias
 - Por sus características pedagógicas se imparte esta técnica en la asignatura de 'Temas Especiales de Computación', en la Escuela Nacional de Estudios Profesionales Aragón.
- Incluye gran participación del usuario desde el inicio (compresión, especificación, operación y control).
- Se validan los requerimientos antes del diseño e implantación.
- Se aplica en cualquier sistema. (administrativos, nomina, contabilidad, etc.).

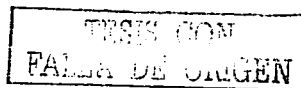

Análisis Tradicional

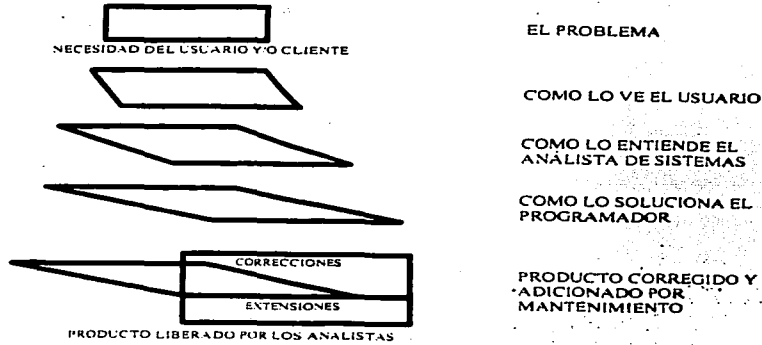

ESQUEMA 1

Análisis de Información Relación Tiempo / Recursos (Esfuerzos)

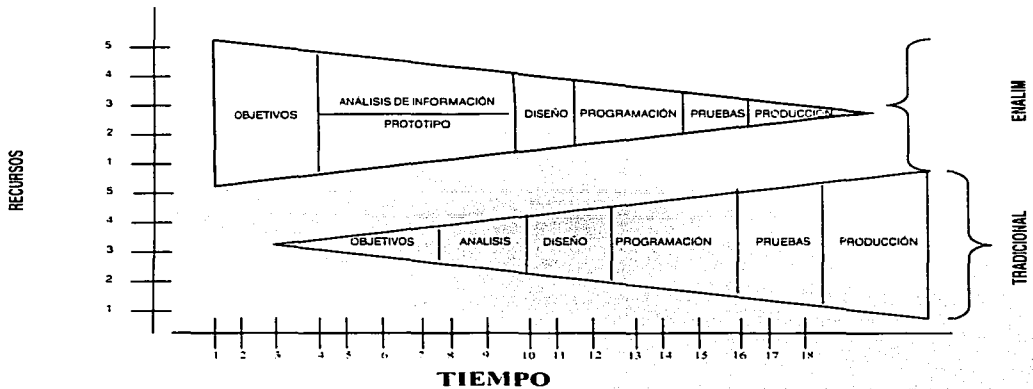

- NO SE PLANTEA REDUCCIÓN DE TIEMPO. SE PLANTEA CALIDAD
- MENOR MANTENIMIENTO. MENOS LAGUNAS ANALÍTICAS.
- MÁS DURACION DEL PRODUCTO.
- MAYOR ÉXITO.
- DOCUMENTACIÓN DEL ANALISIS PARA CAMBIOS FUTUROS.

TESIS CON
FALLA DE ORIGEN

El mundo del usuario:

- Sistema Objeto.- "Lo constituyen todos los recursos que contribuyen para Llevar a cabo función organizacional (personas, finanzas, equipo, información, procedimientos, organización...)"
- Sistema de Información.- Colecta, procesa, almacena y entrega información acerca del sistema objeto.



El objeto de desarrollo es el de Resolver Problemas. En particular, la construcción de un efectivo sistema de información que de soporte al sistema objeto.

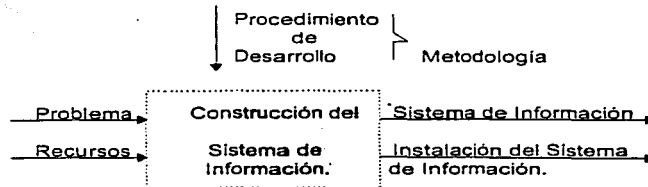

Metodología.- Es un conjunto integrado de técnicas y fases del proyecto; fases necesarias para la administración del proyecto que necesitan ser orientadas a obtener mayores resultados/productos del desarrollo; técnicas necesarias para un mejor enlace entre la fases.

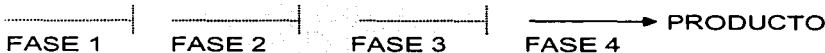

TESIS CON
FALLA DE ORIGEN

Análisis de Objetivos.

- Investigar y documentar todos los problemas.
- Determinar los límites.
- Identificar los problemas basados en la información.
- Definir bien su alcance.

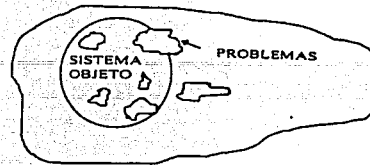

Análisis Funcional.

- Determinar las funciones en sistema objeto.
- Descomponer las funciones hasta que el usuario pueda definir la información necesaria
- El porque y el para que de los reportes.

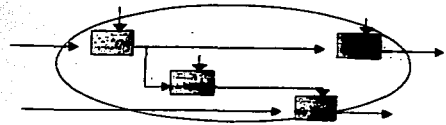

Definición de Procesos.

- Establecer formatos de reportes
- Especificar los procesos/transacciones a más detalle.

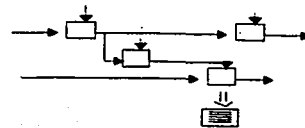

Análisis de la Estructura de la Información

- Determinar la información necesaria (para las funciones Automatizables).
- Analizar especificar y combinar todas las estructuras de información.
- Preparar el concentrado de información.

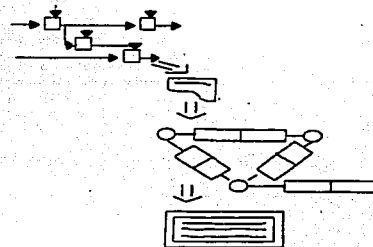

Metodología de Definición de Requerimientos.

1. Medios para incrementar la efectividad de comunicación entre el analista de información y el usuario, basados en le lenguaje natural.
2. Un conjunto de pasos precisos para el análisis y especificación de los requerimientos para solucionar un problema-producto principal: concentrado de información.
3. Validación de los requerimientos mediante el prototipo del modelo de información.

El Enfoque de Análisis de Información.

- Se deja a un lado el ambiente técnico para concentrarse en el ambiente del usuario.
- Libertad para comunicarse bien.
- Se define el problema en términos de su estructura fundamental.
- Facilidad de comprensión.
- Se motiva al usuario para que se comprometa.
- Para resolver correctamente el problema completo.

Lenguaje Natural

- Análisis es un esfuerzo de comunicación
- El análisis de información llega a la estructura profunda del contenido de la información.
- Una mejor comunicación da por resultado una mayor participación del usuario.

Concentrado de la Información.

Un conjunto de pasos precisos....

Objetos

Hechos

Restricciones



Diagrama de la estructura de Información (ENALIM)

...Da como resultado un CONCENTRADO DE INFORMACION

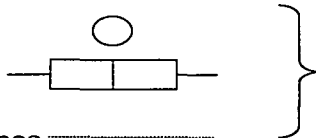
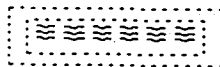

GOBERNABLE POR COMPUTADORA

TESIS CON
FALLA DE ORIGEN

Esquema de la Base de Oraciones.

- Los datos por si mismos no tienen significado.
- En el lenguaje natural (Ej. Español) los verbos y la estructura de la oración dan significado a los nombres sustantivos en las oraciones.
- La base de las oraciones contiene datos.
- El esquema de la base de oraciones contiene la información estructural que da significado a los datos.

Una Base de Oraciones consiste de un conjunto de ocurrencias de oraciones.

El contenido de una base de oraciones se actualiza únicamente:

- Agregando una oración específica
- Borrando una oración específica.

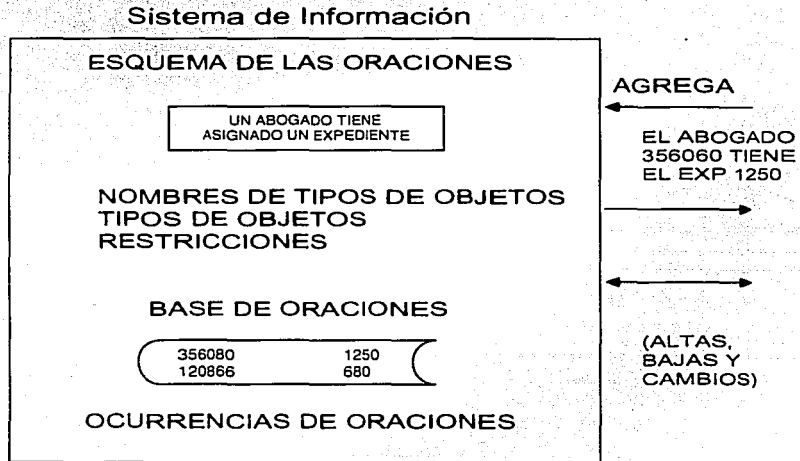

TESIS CON
 FALLA DE ORIGEN

Una Gramática de una base de oraciones consiste de:

- Un conjunto de tipos de oraciones.
- Un conjunto de tipos de nombres de objetos.
- Un conjunto de restricciones a la base de oraciones.

Un validador de la gramática de una base de oraciones es la unidad la cual es (entre otras), responsables de garantizar que todos los estados y transiciones de la base de oraciones, satisfagan la gramática de la base de oraciones.

Un programa de aplicación es la interfase entre el usuario y el validador de la gramática de la base de oraciones.

Sistema de Información Computarizado

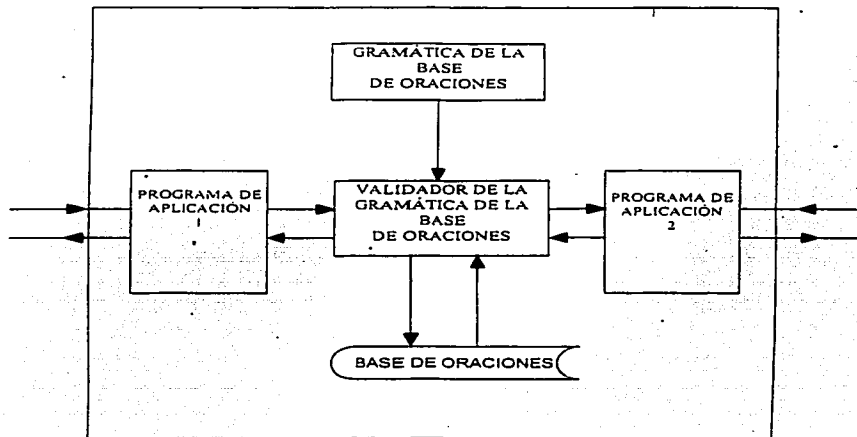

TESIS CON
FALLA DE ORIGEN

Vista general del Análisis de Información.

Ejemplo 1 Reporte de Juicios por Abogado

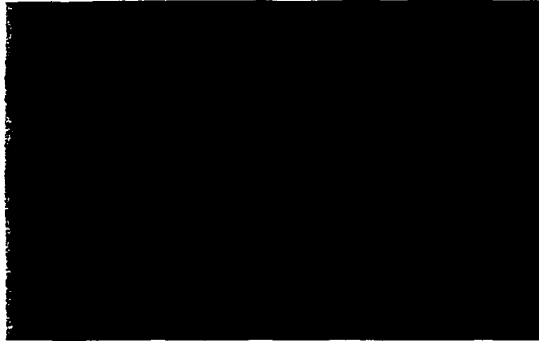

RESTRICCIONES:

Número de expediente el cual es único, chr (12), not null
Materia, chr (2), jc = civil, jf = fiscal, ja = administrativo, jg = agrario, not null
Ficha abogado, num (7), not null
Gerencia única chr (60)
Actor chr (75)
Demandado (75)
Numero de juzgado num (2)
Juzgado chr (35), se escoge uno de varios juzgados que existen
Materia del juzgado chr (25), es la especialización del juzgado
Radicación del juicio chr (50), se escoge entre todos los estados de la republica mexicana.
Tipo juicio, se escoge de una lista, la cual contiene varios tipos de juicios
Reclamación chr (75), que se reclama en el juicio.
Pesos num (14)
Dólares num (14)
Otra moneda num (14), normalmente es florines pero puede ser otro tipo de moneda
Pasivo, chr (2), sí, no,
Activo, chr (2), sí, no

TESIS CON
FALLA DE ORIGEN

Una restricción de una base de oraciones es una regla la cual restringe los estados permitidos de la base de oraciones y/o las transiciones de un conjunto de tipos de oraciones y un conjunto de tipos de nombres de objetos.

Razón.

"Las leyes naturales y políticas organizacionales son una parte de del mundo real; su especificación es también parte de la gramática".¹

Necesidad de las Restricciones.

- Previene contaminación, incrementan la calidad de la Información y su utilidad.
- Detectan violaciones reales de la política
- Ayudan en la comprensión del comportamiento del sistema de información.
- Restricciones, no programas, son legibles por los usuarios.
- Ya que las restricciones están bajo control central, hay menos medios de cambio, y se requiere menos programación.

Restricciones de Singularidad Sencillas

Especifica una forma de comportamiento que responde el conjunto de ocurrencias de objetos para un papel o papeles.
 Por Ej. Se requiere asegurar que un empleado trabaja para un solo departamento, esto es una restricción de comportamiento.

Tipos de Restricciones de Singularidad en Tablas Binarias

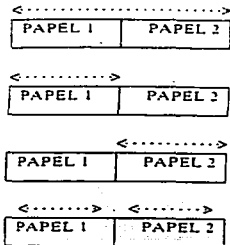

El analista de información debe considerar todas las posibilidades. Cuando se tenga una duda, agregar valores de muestra a la tabla de población.

Narrativa del Reporte

Utilizando el Reporte de Juicios por Abogado del ejemplo 1, elaborando las oraciones compuestas y elementales.

Oración Compuesta.- Es la forma de platicar nuestro reporte o producto.

- El exp. **12548/02** en materia **JA** a cargo del abogado **356296**, pertenece a la gerencia **de transportación marítima golfo**, en donde el actor es **Pemex Refinación** y el demandado **profepa puebla** dentro del numero de juzgado **1** de tipo de juzgado **distrito** en materia **administrativa** radicado en **puebla** y donde el tipo de juicio es **juicio de nulidad**, que tiene una reclamación de **visita de inspección** con una cantidad de monetaria de **0.00** pesos, **0.00** dólares, **0.00** florines y en el que el pasivo = **no** y el activo = **no**
- el exp. **0124/01** en materia **JF** a cargo del abogado **356296**, pertenece a la gerencia **de almacenamiento y distribución norte**, en donde el actor es **Pemex Refinación** y el demandado **afianzadora insurgentes, s.a.** dentro del numero de juzgado **6** de tipo de juzgado **distrito** en materia **civil** radicado en **Durango** y donde el tipo de juicio es **especial de fianzas**, que tiene una reclamación de **pago de fianza** con una cantidad de monetaria de **1'500,000.00** pesos, **0.00** dólares, **0.00** florines y en el que el pasivo = **no** y el activo = **si**
- el exp. **0598/00** en materia **JA** a cargo del abogado **356296**, pertenece a la gerencia **subgerencia ductos norte**, en donde el actor es **Pemex Refinación** y el demandado **cna puebla** dentro del numero de juzgado **5** de tipo de juzgado **sala del tribunal contencioso a.** en materia **administrativa** radicado en **puebla** y donde el tipo de juicio es **juicio de nulidad**, que tiene una reclamación de **nulidad de multa** con una cantidad de monetaria de **200,010.00** pesos, **0.00** dólares, **0.00** florines y en el que el pasivo = **si** y el activo = **no**

Oraciones Elementales

Toda ocurrencia de una oración compuesta puede ser descompuesta en grupos de ocurrencia de oraciones elementales.

- La ficha **356296** esta asignada al abogado de nombre **Ravel Márquez Alejandro.**
- La ficha **365582** esta asignada al abogado de nombre **Hernández Gómez José A.**
- La ficha **350920** esta asignada al abogado de nombre **Martínez Morales Perla.**
- La ficha **120866** esta asignada al abogado de nombre **Medina Cárdenas Juan G.**

Una oración elemental contiene solo un hecho, es elemental cuando no se puede descomponer en oraciones mas pequeñas conectadas por la palabra 'y' con exactamente el mismo significado. Son usadas para evitar múltiples interpretaciones.

El por que de las Oraciones Elementales.

- Se concentran en el análisis.
- Proveen un punto de vista común.
- Fáciles de formular, entender y cambiar
- Corresponden a unidades de información en el mundo del usuario
- Permiten operaciones y preguntas simples.
- No hay una manera exacta de agrupar registros.
- Para explicar el significado de un registro se deben usar oraciones elementales.

Como Descomponer:

- Se reemplazan todos los pronombres (el, ella, ellos, cual, quien, etc...) por nombres.
- Se insertan palabras implícitas particularmente después de las conjunciones (y, pero, sin embargo, etc.).
- Checar la descomposición en las conjunciones.
- Checar la descomposición basada en el significado de los verbos.

Expresarlas en Oraciones de Estructura Profunda.

Las oraciones elementales deben de escribirse sin ambigüedades esto es, identificando dentro de la oración a:

- Tipos de Objetos → EL ABOGADO IDENTIFICADO POR
- Tipos de Referencia → LA FICHA DEL ABOGADO
- Nombres de Papel → 356080
- Población → TIENE EL EXP. 1250

Ej.

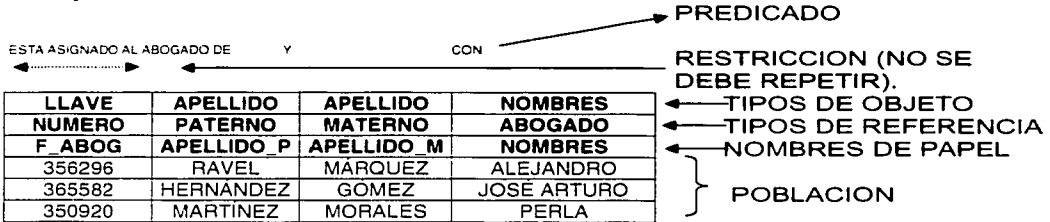

Razón.

La mayoría de los usuarios entienden ejemplos concretos mejor que conceptos abstractos. Todas las tablas de población contienen por lo menos una restricción. El número de columnas en una tabla es el mismo que el número de objetos en una oración elemental.

Que Proporciona.

- Un medio de comunicación comprobada.
- Separación de la gramática y la población
- Un mecanismo para determinar papel y restricciones de la unicidad.
- Una base de mini-información para ilustrar comportamientos dinámicos y estáticos.

Como Desarrollar una Tabla de Población.

- Reunir oraciones similares para las tablas de población.
- Determinar papel y restricciones de unicidad.
- Validar la consistencia de las tablas de población.
- Verificar el grado de comprensión con los usuarios.

Validar la Consistencia de las Tablas de Población.

Reglas de Referencia Única.

En una tabla de población use solo referencias que nombren en forma única al objeto correspondiente. Ej. Suponga que los números de expediente no son únicos, la restricción única no es correcta por que hay duplicación en los números de trabajo.

EXPEDIENTE	ESTADO
NUM EXPEDIENTE	CLAVE
NUM EXP	ESTADO
EXP1	01
EXP1	02
EXP2	01
EXP3	01

TESIS CON
FALLA DE ORIGEN

La Regla de Valor No Ausente

No hay valores ausentes en la tabla de población (valores ausentes no existen).

La Regla de Grupos No Repetitivos.

No existen grupos repetitivos en una tabla de población. Ej.

GERENCIA	EXPEDIENTE
CLAVE	NUM EXPEDIENTE
GERENCIA	NUM EXP
GVAS	1205, 250
GOMM	420, 3200

NO ES CORRECTO

GERENCIA	EXPEDIENTE
CLAVE	NUM EXPEDIENTE
GERENCIA	NUM EXP
GVES	1205
GVES	250
GOMM	420
GOMM	3200

CORRECTO

Verificar la Comprensión con los Usuarios.

- Escoger valores relevantes y con sentido.
- Utilizar bastantes valores de muestra como para verificar la restricción de la singularidad.
- Checar objeto, referencia, papel y el nombre de la oración para asegurar que sea claro y correcto.
- Verificar el nombre del papel para una formación correcta.

Reunir Oraciones Similares para las Tablas de Población.

El expediente 250 pertenece a la gerencia GVES.
El expediente 1205 pertenece a la gerencia GVES.

Separar la parte constante (gramática) de la parte variable (valores de la población), omitir las palabras pequeñas (con, es, el.).

TESIS CON
FALLA DE ORIGEN

Como Leer una Tabla de Población.

1 EL
2 CON
4 ESTA

EXPEDIENTE	GERENCIA
NUM EXPEDIENTE	CLAVE
NUM EXP	GERENCIA
1205	GVES
250	GVES
420	GOMM

LA 5
CON 6

Nombre De Papel.- "Es el significado especifico que toma un tipo de nombre de objeto a causa de su participación en un tipo de oración".² El papel jugado por un objeto es una relación.

Ejemplos

- Persona
 - Supervisor
 - Obrero
 - Gerente

Importancia

- Papeles transmiten significados (semánticas).
- Se utilizan papeles en nombres de datos elementales.
- Se utilizan papeles en restricciones.
- Se utilizan papeles en preguntas.
- Se utilizan papeles en actualizaciones.

Los Papeles en Restricciones deben ser Comparables

Se aplica a pertenencia a un conjunto.
Comparaciones de ocurrencias

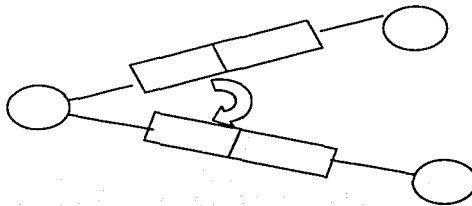

CORRECTO

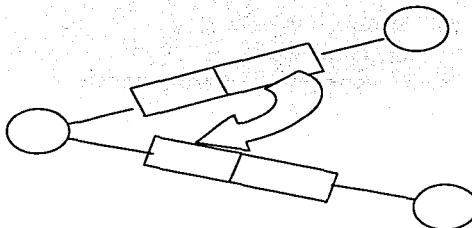

INCORRECTO

TESIS CON
FALLA DE ORIGEN

Resulta más consistente la base de la información mientras las restricciones de la base de información reflejan las restricciones del mundo real.

Las restricciones del "mundo real" consisten de: Políticas organizacionales y Leyes Naturales.

Las restricciones de la base de información demuestran estas restricciones por que se obtiene más control para el usuario, menos programación, datos de más calidad y menos temor al cambio.

Diagrama Enalim

Un diagrama ENALIM de una base de oraciones representa todos los tipos de oraciones, todos los tipos de nombres de objetos y alguna de las restricciones de la base de oraciones.

Razón:

Un diagrama bien hecho da una visión rápida.

Beneficios.

- Muestra en papel la estructura de la información.
- Integra los hechos elementales en una fácil visión completa.
- Proporciona bases para operaciones definidas sobre tipos de hechos internacionales (restricciones, identificación de objetos, normalización).
- Define todas las s referencias validas.

Como se Desarrolla un Diagrama Enalim.

- Se extraen los tipos de hechos de las tablas de población.
- Se integran en base a tipos de objetos comunes.
- Se detectan e integran hechos derivaes.

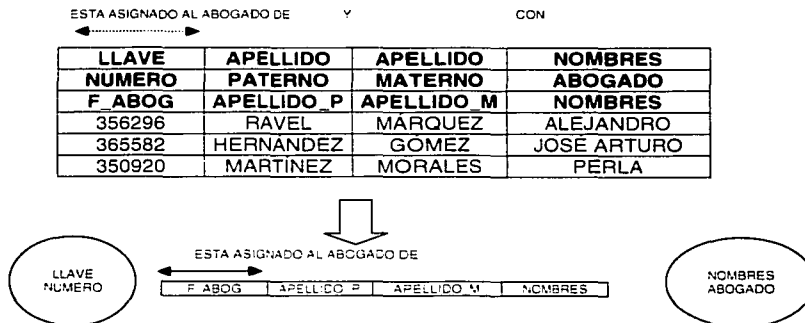

Notación Enalim.

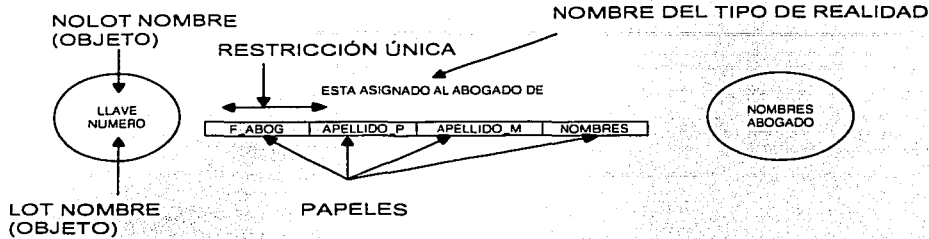

nota: círculos ○ y óvalos ◌ son equivalentes en su significado.

Objeto.

Cualquier persona, lugar, cosa, evento, relación; concreta o intangible; real o imaginaria.

Dos Clases de Objetos. Lots Y Nolots

Objeto léxico (LOTS). Nombres, números, códigos, etc. (Referencia)	"Juan Pérez"
Nombre del tipo de objeto léxico (Tipo de Referencia)	Nombre.
Objeto no léxico (NOLOTS). Cualquier objeto, una persona, un equipo de fútbol, un componente químico. (objeto)	
Nombre del tipo de objeto no léxico	Persona

Identificación de Objetos.

Es la especificación del método preferido de asignación de nombres para cada tipo de objeto.

LOTS
NOLOTS

Incluye, Identificación preferida, Población de control, Chequeo de calidad.

TESIS CON
FALLA DE ORIGEN

Razón.

Ocurrencias abstractas de objetos no pueden ser alimentados directamente al sistema de información.

Que se Necesita.

- El análisis de las ideas debe ser independiente de la asignación de nombres (puentes y frases).
- La selección de nombres necesita ser estable y manejable.
- La mala selección de nombres produce redundancia o imposibilidad de distinguir objetos diferentes.

Beneficios del Análisis de Objetos.

Revisar todos los tipos de objetos y roles con estas reglas.

Tipos De Objetos Comunes.

Si es posible comparar todo lo que conozca acerca de las ocurrencias de dos objetos, estos pertenecen al mismo tipo de objeto.

Subtipos De Objetos.

Si no es posible que todas las ocurrencias de un objeto participen en todas las ideas conectadas, introducir subtipos.

Asegura que todas las ocurrencias de objetos en el subtipo sean de la misma clase que las del tipo.

Roles Comparables.

Si se van comparando dos roles, estos roles deben referirse a un tipo de objeto común o a un objeto y a su subtipo

Puentes.

Un puente es una oración que representa una relación de asignación de nombre entre un NOLOT y un LOT asociado.

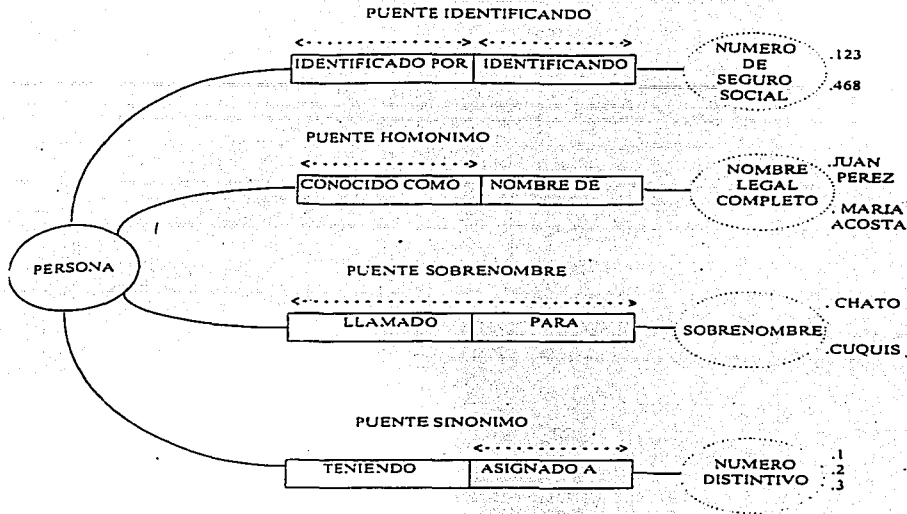

Puentes De Dos Tipos.

Puente Preferido.- una identificación única uno a uno de cada ocurrencia del objeto.

Puente Alternativo.- un medio de identificación alternativo, no necesariamente único.

Frase

Una frase es una oración que representa la relación de codificación entre dos LOTs.

- IDEA Pensamiento principal.
- PUENTE Convención de nombres.
- FRASE Convención de Codificación.

Se Usa Para

- Control de la población.
- Especificar las tablas de codificación y decodificación.
- Tablas de validación.

TESIS CON
FALLA DE ORIGEN

Beneficios de Frases.

Moviendo las tablas de programas a la base de la información.

- **Flexibilidad**
El usuario puede mantener las tablas de validación de la misma forma que su información
No es necesario recopilar
El usuario puede trabajar tanto con información codificada, como decodificada.
- **Sencillez en la programación.**

Los programas de actualización se simplifican.
Mayor consistencia entre programas.
Programadores de generación de reportes más sencillos.

RESUMEN

- Se construye un diagrama ENALIM para entender como se separan hechos relacionados entre si y para reunir todos los hechos acerca de un objeto.
- La elaboración de un diagrama requiere un análisis de los tipos de objetos y subtipos.
- Son usados para detectar y resolver hechos redundantes.
- Un diagrama ENALIM se convierte en un importante documento de línea base que muestra restricciones, es identificación de objetos, agrupación, revisión y mejoras.

TESIS CON
FALLA DE ORIGEN

CAPITULO III ANALISIS Y DISEÑO DEL SISTEMA

TRIPS CO
FALLA DE DISEÑO

CAPITULO III ANÁLISIS Y DISEÑO DEL SISTEMA

III.1 SITUACIÓN A MEJORAR

Mensualmente se entrega a la oficina del Abogado General un Reporte el cual contiene los movimientos mas importantes (únicamente estadística) dentro del Área, por lo cual se reúne la información de todos los abogados manualmente, después se revisa y se firma de conformidad el cual se envía en un archivo *x/s*, esto también se realiza con todos los informes que son requeridos a esta Área, además de que se revisan para que no contengan errores, ya que en estos son varios los datos los que se agregan, debiendo mencionar que esto se genera desde la captura de la información y como se había mencionado anteriormente no se cuenta con ningún tipo de validación, agregando problemas como:

- No se escribe correcta la materia del Juicio o Asunto
- Se dejan en blanco muchos campos esenciales para el requerimiento de la información.
- Se maneja sin un control adecuado.
- Se hacen movimientos a voluntad o conveniencia propia
- Se cruza información.
- Información Repetida.
- La actualización se hace manualmente

Las Demandas y Asuntos generados dentro del Área se captura en 5 diferentes bases, lo cual complica cualquier reporte ya que se tiene que revisar la información obtenida con cada una de las bases, además de que muchas veces no existe una concordancia entre si mismas.

No se tiene con veracidad la mayoría de los Juicios y/o Asuntos debido a que la base se puede manipular a voluntad propia.

No se cuenta con un control de que es lo que se trabaja de otras Áreas, Gerencia ó Subdirecciones.

Los cambios, modificaciones o bajas se hacen directamente, sin nada que ampare su justificación.

TESIS CON
FALLA DE ORIGEN

CAPITULO III.- ANALISIS Y DISEÑO DEL SISTEMA

Muchas veces se adecuan los datos para que concuerden con la información que anteriormente se entrego. Esto se debe a que se puede manipular con facilidad los datos.

Regularmente se entrega tanto en un archivo de Word o en listado el Estado Procesal de los Juicios y Asuntos en General o de un Juicio o Asunto en particular, debiendo pedir a cada abogado su disquete con sus Estados Procésales o su impresión de los mismos: Posteriormente se reúne todo en un solo archivo, lo que hace que se genere una perdida de tiempo.

El equipo con que se cuenta actualmente es el siguiente:

COMPUTADORAS PERSONALES								
Nº	MARCA	MODELO	RAM	DISCO DURO	DRIVES	MONITOR	SISTEMA OPERATIVO	PAQUETERÍA
	HEWLETT PACKARD P III/750 MHZ	VECTRA VL 400	128	14 GB	3 1/2 CD-ROM ZIP	HP SVGA COLOR 17"	WINDOWS 2000	MICROSOFT OFFICE 2000
	OLIVETTI P II/350 MHZ	DT-540	64	5 GB	3 1/2 CD-ROM ZIP	OLIVETTI COLOR 17"	WINDOWS 98	MICROSOFT OFFICE 97
	HEWLETT PACKARD P /75 MHZ	VECTRA VL	32	2 GB	3 1/2 CD-ROM	HP SVGA COLOR 14"	WINDOWS 95	MICROSOFT OFFICE

DIAGRAMAS DE 1º NIVEL

Estos diagramas nos ayudan a entender de una forma mas clara los procesos que se realizan (actualmente) dentro de la Unidad Juridica y nos ayudaran a alcanzar nuestra meta, ya que partiremos de una información general, además de descomponer cualquier meta general, de modo gráfico, en fases u objetivos concretos y determinar acciones detalladas para alcanzar un objetivo.

SITUACIÓN ACTUAL

SOLICITUD DE INFORMACIÓN

GERENCIA

ARCHIVO

ÁREA DE CAPTURA

REPORTES

GERENCIA DE COMERCIALIZACIÓN

FILTRO

TESIS CON
FALLA DE ORIGEN

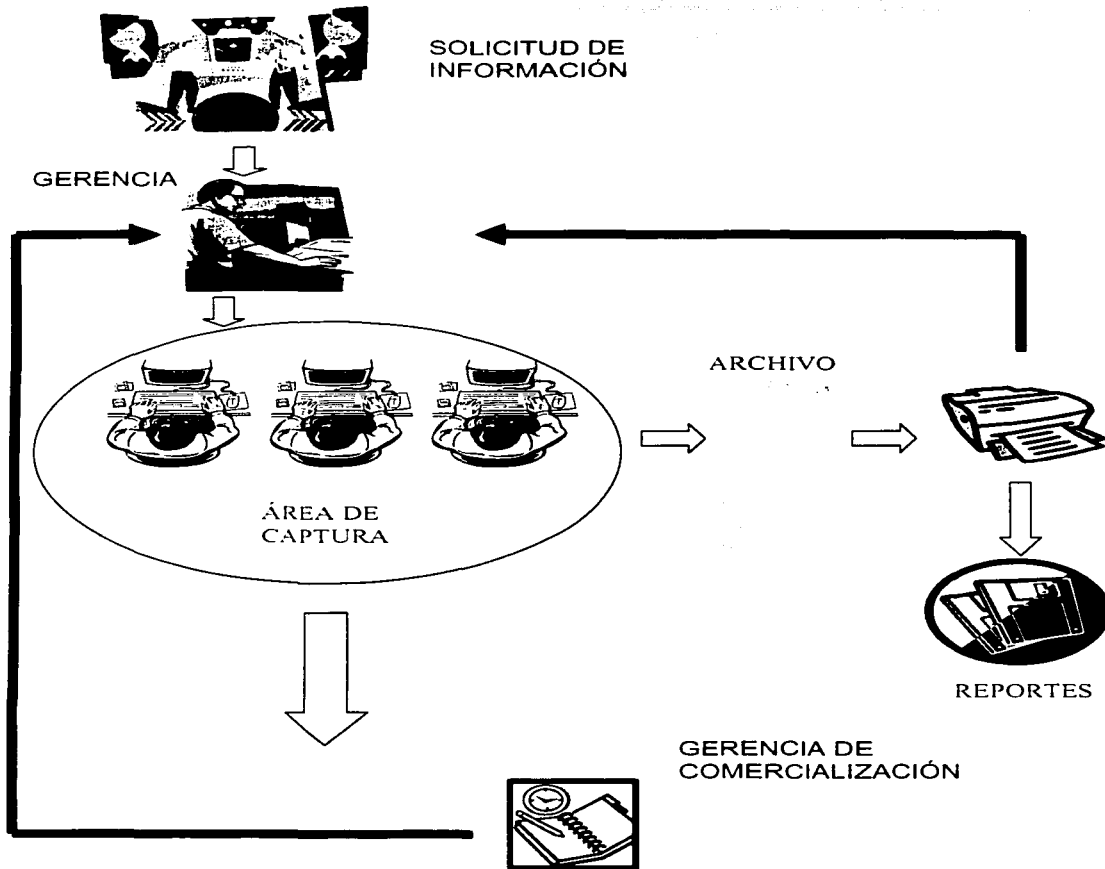

SITUACIÓN PROPUESTA

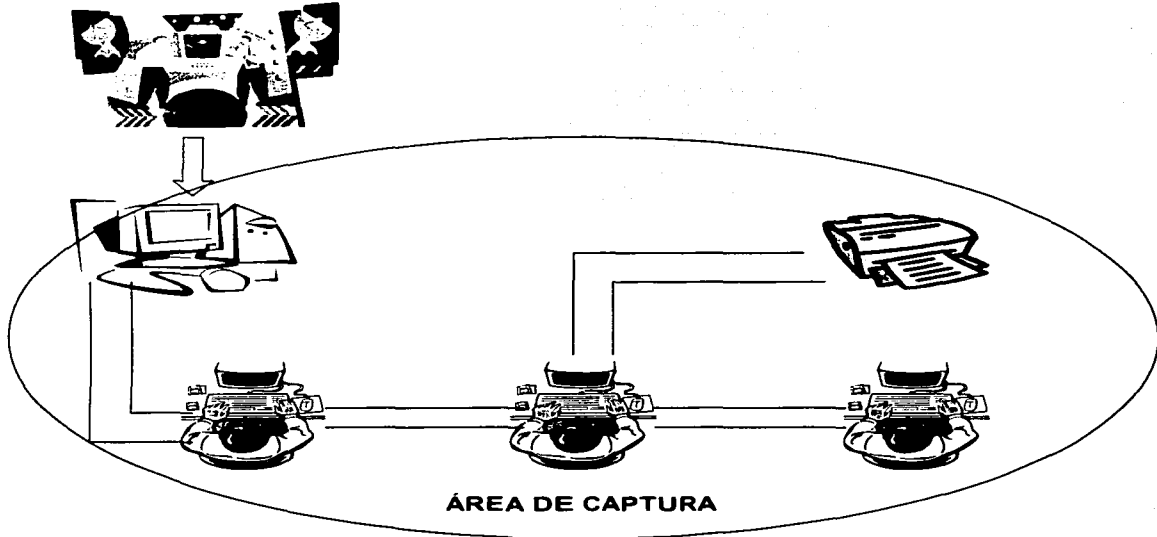

GERENCIA DE
COMERCIALIZACIÓN

REPORTES

TESIS CON
VALLA DE ORIGEN

Flujo grama para la atención de los asuntos del Área Civil, Fiscal y Administrativa.

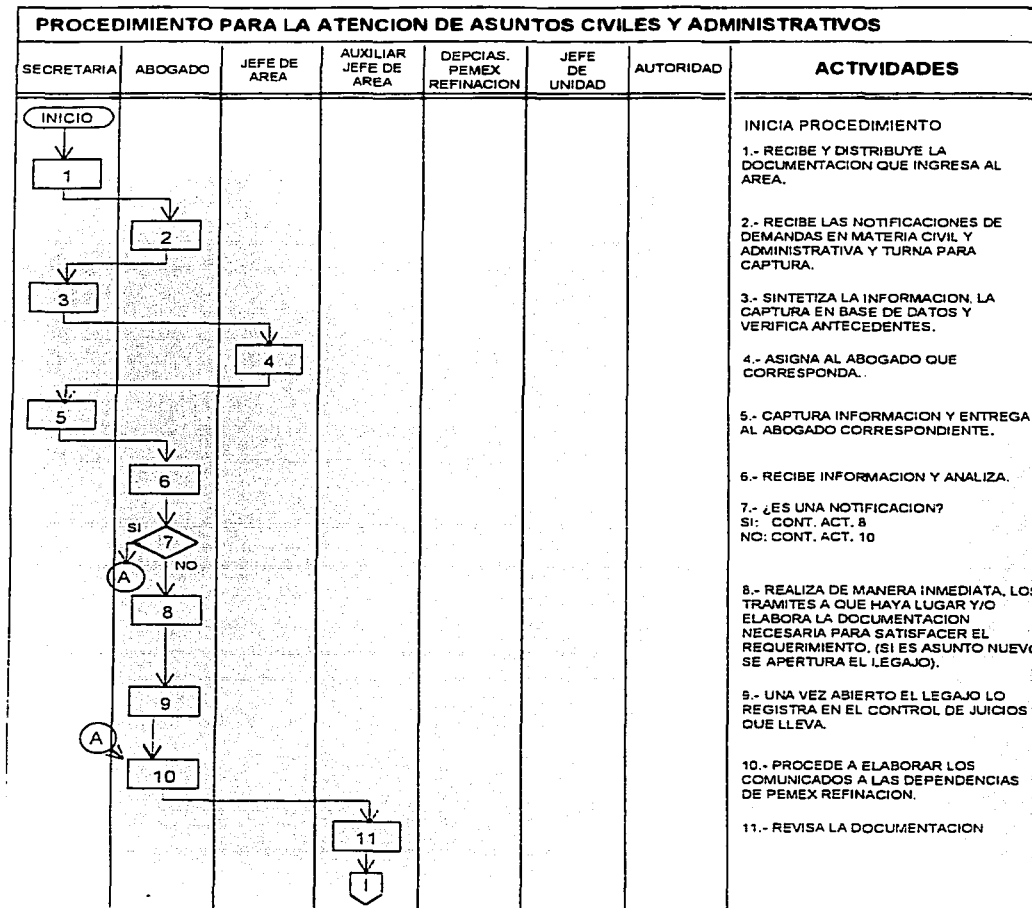

TESIS CON
FALLA DE ORIGEN

CAPITULO III.- ANALISIS Y DISEÑO DEL SISTEMA

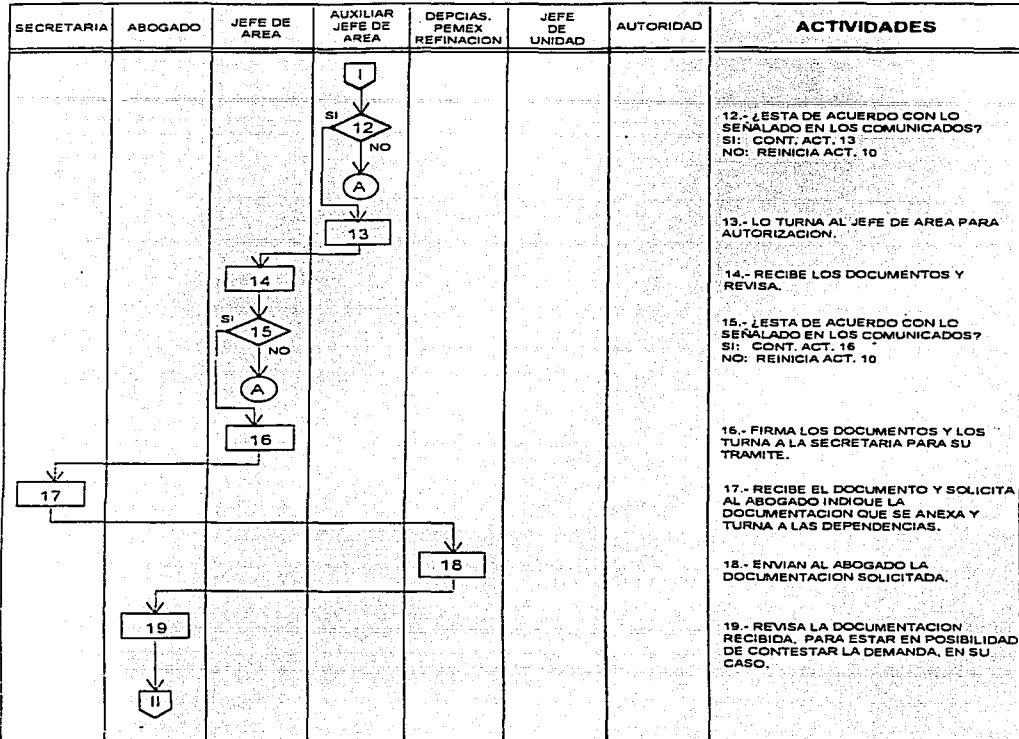

TESIS CON
FALLA DE ORIGEN

CAPITULO III.- ANALISIS Y DISEÑO DEL SISTEMA

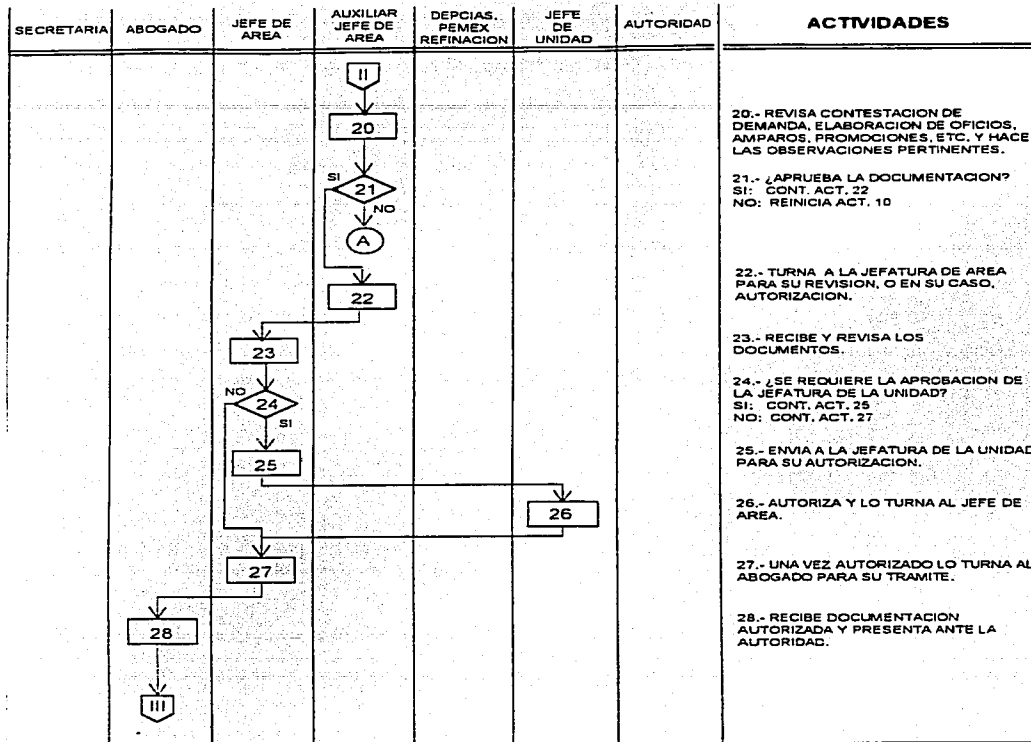

TESIS CON
 FALLA DE ORIGEN

CAPITULO III.- ANALISIS Y DISEÑO DEL SISTEMA

SECRETARIA	ABOGADO	JEFE DE AREA	AUXILIAR JEFE DE AREA	DEPCIAS. PEMEX REFINACION	JEFE DE UNIDAD	AUTORIDAD	ACTIVIDADES
						III ↓ 29	29.- RECIBE Y CONTINUA CON EL PROCEDIMIENTO CORRESPONDIENTE.
	↓ 30						30.- GESTIONA ANTE LA AUTORIDAD Y REvisa SI SE SEÑALAN FECHAS DE AUDIENCIA PARA ATENDERLAS. O EN SU CASO, PROPORCIONAR NOMBRE DE PERITO PARA EL DESAHOGO DE PRUEBAS PERICIALES
	↓ 31						31.- SOLICITA A LA DEPENDENCIA DE PEMEX REFINACION CORRESPONDIENTE, QUE LE ASIGNE UN PERITO.
				↓ 32			32.- INDICA PROFESIONISTA QUE FUNGIRA COMO PERITO.
	↓ 33						33.- INFORMA A LA AUTORIDAD LA PERSONA QUE FUNGIRA COMO PERITO.
						↓ 34	34.- PROPORCIONA TERMINO PARA PRESENTACION DEL PERITO Y ACEPTACION DEL CARGO CONFERIDO.
	↓ 35						35.- INFORMA A LA DEPENDENCIA DEL TERMINO SOLICITADO PARA LA PRESENTACION DEL PERITO DESIGNADO.
				↓ 36			36.- TOMA CONOCIMIENTO DE LA FECHA Y LE INFORMA AL PERITO.
	↓ 37						37.- SE PRESENTA EL PERITO CON EL ABOGADO PARA ACUDIR ANTE LA AUTORIDAD.
	↓ IV						

**TESIS CON
FALLA DE ORIGEN**

CAPITULO III.- ANALISIS Y DISEÑO DEL SISTEMA

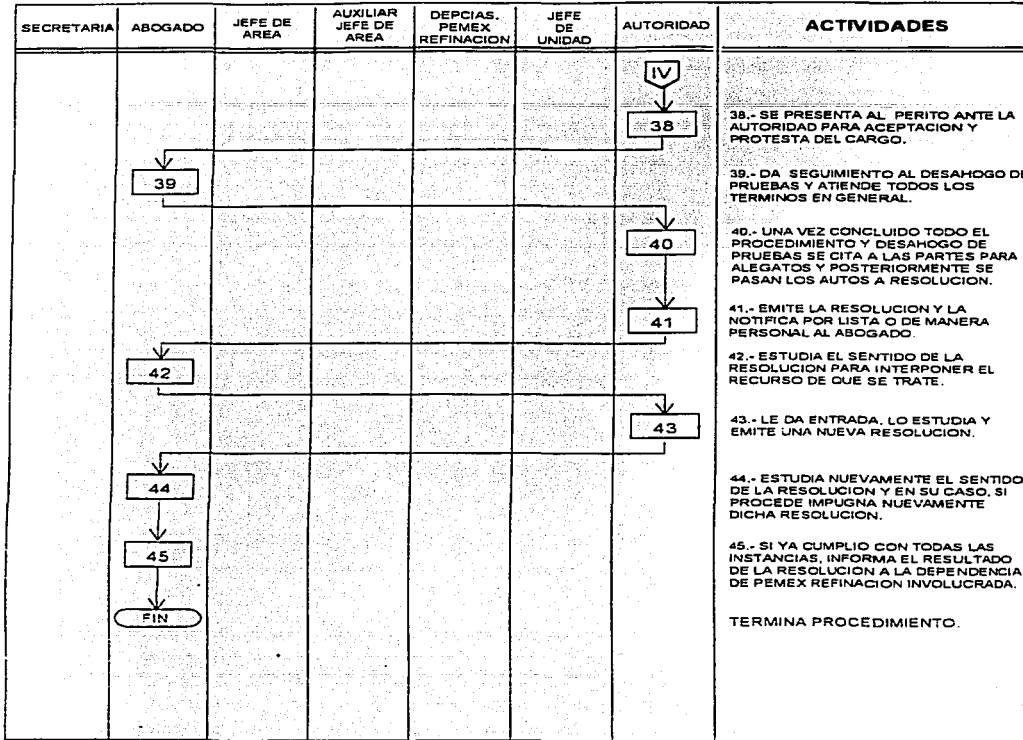

Estos procesos lo podremos ver con mas claridad en nuestra matriz de procesos *

TESIS CON
FALLA DE ORIGEN

MATRIZ DE PROCESOS ***SITUACIÓN ACTUAL**

PROCESO	NOMBRE DEL PROCESO	TIPO	ENTRADAS	DESCRIPCIÓN	SALIDAS
2	FORMATO DE ALTA	MANUAL	FORMATO DE ALTA	LLENADO DEL FORMATO DE ALTA POR CADA ABOGADO	FORMATO DE ALTA
5	REVISIÓN DE FORMATO DE ALTA	MANUAL	FORMATO DE ALTA LISTA DE ABOGADOS	VERIFICACIÓN DE LOS DATOS DE CADA FORMATO	INFORMACIÓN A CAPTURA
9	CAPTURA DE INFORMACIÓN	ASISTIDO POR COMPUTADORA	VERIFICACIÓN DE LOS DATOS DE CADA REPORTE	CAPTURA DE DATOS DEL ABOGADO, EXP_JUD O EXP_INT, ACTOR, RECLAMACIÓN	ARCHIVO DE CAPTURA
13	INFORMES A JEFE DE ÁREA	MANUAL	INFORMACIÓN CAPTURADA	REPORTES RELACIONADOS CON LO EXISTENTE EN EL ÁREA	REPORTE DE INFORMACIÓN
17	INFORMES GERENCIA	MANUAL	INFORMACIÓN CAPTURADA FILTRO	REPORTES SEGÚN SOLICITUD	REPORTES DE INFORMACIÓN DESEADO
	INFORME ABOGADO	MANUAL	INFORMACIÓN CAPTURADA	REPORTE SEGÚN SOLICITUD	REPORTE DEL ABOGADO
	INFORME BAJAS	COMPUTADORA	INFORMACIÓN CAPTURADA	REPORTE SEGÚN SOLICITUD	REPORTE DE BAJAS
	INFORME MENSUAL	MANUAL	DISCO	SE ENTREGA UN ARCHIVO DE EXCEL A CORPORATIVO LA CUAL SE ENCARGA DE RECOPIRAR LA INFORMACIÓN	FILTRO DE INFORMACIÓN
28 AL 44	MODIFICACIONES	ASISTIDO POR COMPUTADORA	FILTRO	SE EFECTUAN LAS MODIFICACIONES EN LOS ARCHIVOS DE CAPTURA	ARCHIVO DE CAPTURA
45	BAJAS	ASISTIDO POR COMPUTADORA	FILTRO	SE EFECTUA LA BAJA DE CUALQUIER EXPEDIENTE	ARCHIVO DE CAPTURA

TESIS CON
FALLA DE ORIGEN

SITUACIÓN FUTURA

NOMBRE DEL PROCESO	TIPO	ENTRADAS	DESCRIPCIÓN	SALIDAS
FORMATO DE ALTA	MANUAL	FORMATO DE ALTA	LLENADO DEL FORMATO DE ALTA POR CADA ABOGADO	FORMATO DE ALTA
CAPTURA DE INFORMACIÓN	ASISTIDO POR COMPUTADORA	VERIFICACIÓN DE LOS DATOS DE CADA REPORTE	CAPTURA DE DATOS DEL ABOGADO, EXP_JUD O EXP_INT, ACTOR, RECLAMACIÓN	ARCHIVO DE CAPTURA
INFORME POR ABOGADO	ASISTIDO POR COMPUTADORA	INFORMACIÓN CAPTURADA	REPORTES RELACIONADOS CON LO QUE TIENE CADA ABOGADO	REPORTE DE ABOGADO
INFORME POR ÁREA	ASISTIDO POR COMPUTADORA	INFORMACIÓN CAPTURADA	REPORTE RELACIONADO CON LO QUE TIENE CADA ÁREA DE TRABAJO	REPORTE POR ÁREA DE TRABAJO
INFORME ALFABÉTICO	ASISTIDO POR COMPUTADORA	INFORMACIÓN CAPTURADA	REPORTE RELACIONADO CON LO QUE TIENE EL ÁREA ORDENADO ALFABÉTICAMENTE	REPORTE ALFABÉTICO
INFORME POR ENTIDAD	ASISTIDO POR COMPUTADORA	INFORMACIÓN CAPTURADA	REPORTE RELACIONADO CON QUE TIENE EL ÁREA EN LOS DIFERENTES ESTADOS DE MÉXICO	REPORTE POR ENTIDAD
INFORME POR CLASIFICACIÓN	ASISTIDO POR COMPUTADORA	INFORMACIÓN CAPTURADA	REPORTE RELACIONADO CON LO QUE TIENE EL ÁREA DENTRO DE UN MISMO CONCEPTO	REPORTE POR CLASIFICACIÓN
INFORME CRONOLÓGICO	ASISTIDO POR COMPUTADORA	INFORMACIÓN CAPTURADA	REPORTE RELACIONADO CON LO QUE TIENE EL ÁREA ORDENADO CRONOLÓGICO	REPORTE CRONOLÓGICO
INFORME POR EMPRESA	ASISTIDO POR COMPUTADORA	INFORMACIÓN CAPTURADA	REPORTE RELACIONADO CON LO QUE TIENE EL ÁREA RELACIONADO CON UNA CIERTA EMPRESA	REPORTE POR EMPRESA
INFORME POR ESTADO DEL JUICIO	ASISTIDO POR COMPUTADORA	INFORMACIÓN CAPTURADA	REPORTE RELACIONADO CON LO QUE TIENE EL ÁREA RELACIONADO A CIERTA ETAPA EN LA QUE SE ENCUENTRA CIERTO JUICIO O ASUNTO	REPORTE POR ESTADO DEL JUICIO
INFORME POR GERENCIA	ASISTIDO POR COMPUTADORA	INFORMACIÓN CAPTURADA	REPORTE RELACIONADO CON LO QUE TIENE EL ÁREA RELACIONADO ACIERTA GERENCIA EN ESPECIAL	REPORTE POR GERENCIA
INFORME POR TIPO DE JUZGADO	ASISTIDO POR COMPUTADORA	INFORMACIÓN CAPTURADA	REPORTE RELACIONADO CON LO QUE TIENE EL ÁREA EN CIERTO TIPO DE JUZGADO	REPORTE POR JUZGADO
INFORME POR TIPO DE JUICIO	ASISTIDO POR COMPUTADORA	INFORMACIÓN CAPTURADA	REPORTE RELACIONADO CON LO QUE TIENE EL ÁREA DE CIERTO TIPO DE JUICIO	REPORTE POR TIPO DE JUICIO
INFORME POR SUBDIRECCIÓN	ASISTIDO POR COMPUTADORA	INFORMACIÓN CAPTURADA	REPORTE RELACIONADO CON LO QUE TIENE EL ÁREA EN CIERTA SUBDIRECCIÓN	REPORTE POR SUBDIRECCIÓN
INFORME DE BAJAS	ASISTIDO POR COMPUTADORA	INFORMACIÓN CAPTURADA	REPORTE RELACIONADO CON LA BAJAS GENERADAS POR EL ÁREA	REPORTE DE BAJAS
INFORME MENSUAL	ASISTIDO POR COMPUTADORA	DISCO	SE ENTREGA UN ARCHIVO DE EXCEL A CORPORATIVO LA CUAL SE ENCARGA DE RECOPILAR LA INFORMACIÓN	FILTRO DE INFORMACIÓN
MODIFICACIONES	ASISTIDO POR COMPUTADORA	FILTRO	SE EFECTUAN LAS MODIFICACIONES EN LOS ARCHIVOS DE CAPTURA	ARCHIVO DE CAPTURA
BAJAS	ASISTIDO POR COMPUTADORA	FILTRO	SE EFECTUA LA BAJA DE CUALQUIER EXPEDIENTE	ARCHIVO DE CAPTURA

TESIS CON
FALLA DE ORIGEN

MATRIZ DE TIEMPO DE RESPUESTA

PROCESO	SISTEMA ACTUAL	SISTEMA PROPUESTO	FECHA ENTREGA	RECIBE	AHORRO
FORMATO DE ALTA	20 MIN.	20 MIN.	VARIABLE	AREA CAPTURA	-
REVISION DE FORMATOS DE ALTA	120 MIN.	120 MIN.			-
CAPTURA DE INFORMACION	100 MIN.	20 MIN.			80 MIN.
INFORME POR AREA	180 MIN.	30 MIN.	VARIABLE	AREA SOLICITANTE	150 MIN.
INFORME ALFABETICO	180 MIN.	30 MIN.	VARIABLE	AREA SOLICITANTE	150 MIN.
INFORME POR ENTIDAD	180 MIN.	30 MIN.	VARIABLE	AREA SOLICITANTE	150 MIN.
INFORME POR CLASIFICACION	180 MIN.	30 MIN.	VARIABLE	AREA SOLICITANTE	150 MIN.
INFORME CRONOLOGICO	180 MIN.	30 MIN.	VARIABLE	AREA SOLICITANTE	150 MIN.
INFORME POR EMPRESA	180 MIN.	30 MIN.	VARIABLE	AREA SOLICITANTE	150 MIN.
INFORME POR ESTADO DEL JUICIO	180 MIN.	30 MIN.	VARIABLE	AREA SOLICITANTE	150 MIN.
INFORME POR GERENCIA	180 MIN.	30 MIN.	VARIABLE	AREA SOLICITANTE	150 MIN.
INFORME POR TIPO DE JUZGADO	180 MIN.	30 MIN.	VARIABLE	AREA SOLICITANTE	150 MIN.
INFORME POR TIPO DE JUICIO	180 MIN.	30 MIN.	VARIABLE	AREA SOLICITANTE	150 MIN.
INFORME POR SUBDIRECCION	180 MIN.	30 MIN.	VARIABLE	AREA SOLICITANTE	150 MIN.
INFORME DE BAJAS	240 MIN.	30 MIN.	VARIABLE	AREA SOLICITANTE	210 MIN.
INFORME MENSUAL	120 MIN.	10 MIN.	FIN DE MES	AREA DEL ABOGADO GENERAL	110 MIN.
MODIFICACIONES	50 MIN.	10 MIN.	VARIABLE	AREA DE CAPTURA	40 MIN.
BAJAS	50 MIN.	10 MIN.	VARIABLE	AREA DE CAPTURA	40 MIN.
TOTAL	2680 MIN.	550 MIN.			2130 MIN.

TRIS CON
FALLA DE ORIGEN

III.2 FORMATOS DE SALIDA

Dado que la información de control es muy numerosa para propósitos del análisis de información, es inconveniente estudiar sus funciones tomándolas en su totalidad. En vez de ello, se puede tomar una muestra que sea representativa y que pueda reflejar los procedimientos efectuados a gran escala en la realidad. Tal muestra puede consistir de unos cuantos abogados con sus respectivos expedientes y/o transferencias y/o bajas, además de las muestras por subdirección, gerencia, general estados, etapas, tipo de juzgado, tipo de juicios, empresa, clasificación y/o concepto y estados procesales. De esta forma se puede modelar un sistema que va a contener la misma estructura de información que el sistema al cual pertenece y con el cual se puede lograr una buena comprensión de los procesos y así poder llevar a cabo un adecuado análisis de información.

Después de entender claramente el flujo de la información de la aplicación y haber analizado la misma, se llega a un acuerdo con el usuario en la forma como desea sean presentados los resultados del manejo de la información en el sistema a desarrollar, es decir, tener claramente explícita la forma, contenido y disposición que guardarán los reportes obtenidos después del procesamiento de la información, pues es precisamente para tales necesidades para lo que se buscó dicha automatización

Los formatos de salida implican todas las especificaciones por escrito de la organización, así como los requerimientos primordiales.

Asimismo, existen limitantes en los datos que no deben violarse; estas limitantes pueden estar impuestas tanto por la naturaleza misma de la estructura de información, como por las necesidades de los procedimientos de la empresa, deben ser comunicadas por el cliente en una forma completa y explícita para que sean tomadas como prioridades en el análisis del sistema y poder conocer los limitantes del problema.

Estas limitantes restringen los estados permitidos de la base de oraciones y/o las transiciones de un conjunto de tipos de nombres de objetos. Así, cada estructura de datos en el reporte tiene una interpretación que debe de analizarse de una forma natural, esto es, con oraciones que extraigan la información implícita contenida en el reporte. Estas oraciones se rigen por una gramática específica la cual contiene.

- Un conjunto de tipo de oraciones
- Un conjunto de tipo de nombres de objetos
- Un conjunto de restricciones

Es decir, deben encontrarse todos y cada uno de los objetos implicados en la estructura de los reportes, así como las relaciones que existen entre ellos, además, estas relaciones están gobernadas por las restricciones impuestas del sistema.

REPORTE 1:

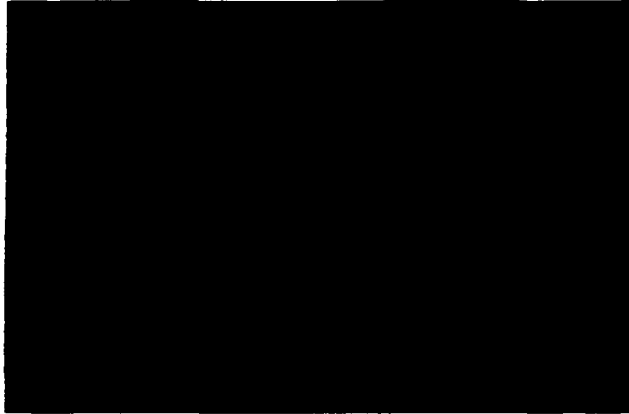

RESTRICCIONES:

1. NÚMERO DE EXPEDIENTE EL CUAL ES ÚNICO, CHR (12), NOT NULL
2. MATERIA, CHR (2), JC = CIVIL, JF = FISCAL, JA = ADMINISTRATIVO, JG = AGRARIO, NOT NULL
3. FICHA ABOGADO, NUM (7), NOT NULL
4. GERENCIA ÚNICA CHR (60)
5. ACTOR CHR (75)
6. DEMANDADO (75)
7. NUMERO DE JUZGADO NUM (2)
8. JUZGADO CHR (35), SE ESCOGE UNO DE VARIOS JUZGADOS QUE EXISTEN
9. MATERIA DEL JUZGADO CHR (25), ES LA ESPECIALIZACIÓN DEL JUZGADO
10. RADICACIÓN DEL JUICIO CHR (50), SE ESCOGE ENTRE TODOS LOS ESTADOS DE LA REPUBLICA MEXICANA.
11. TIPO JUICIO, SE ESCOGE DE UNA LISTA, LA CUAL CONTIENE VARIOS TIPOS DE JUICIOS
12. RECLAMACIÓN CHR (75), QUE SE RECLAMA EN EL JUICIO.
13. PESOS NUM (14)
14. DÓLARES NUM (14)
15. OTRA MONEDA NUM (14), NORMALMENTE ES FLORINES PERO PUEDE SER OTRO TIPO DE MONEDA
16. PASIVO, CHR (2), SÍ, NO,
17. ACTIVO, CHR (2), SÍ, NO

JUSTIFICACIÓN:

- SE ENTREGA A LOS ABOGADOS PARA CONOCER CUALES JUICIOS ESTÁN A SU CARGO Y DARLE SU TRAMITE RESPECTIVO.

TESIS CON
FALLA DE ORIGEN

REPORTE 2:



RESTRICCIONES:

1. CLAVE DEL ÁREA DE TRABAJO DE EXPEDIENTE ÚNICO, CHR (2), AA = ADMINISTRATIVA, AF = FISCAL, AC = CIVIL, NOT NULL
2. NOMBRE DEL ENCARGADO DEL ÁREA CHR (40)
3. NÚMERO DE EXPEDIENTE EL CUAL ES ÚNICO, CHR (12), NOT NULL
4. MATERIA, CHR (2), JC = CIVIL, JF = FISCAL, JA = ADMINISTRATIVO, JG = AGRARIO, NOT NULL
5. GERENCIA ÚNICA CHR (60)
6. ACTOR CHR (75)
7. DEMANDADO (75)
8. NUMERO DE JUZGADO NUM (2)
9. JUZGADO CHR (35), SE ESCOGE UNO DE VARIOS JUZGADOS QUE EXISTEN
10. MATERIA DEL JUZGADO CHR (25), ES LA ESPECIALIZACIÓN DEL JUZGADO
11. RADICACIÓN DEL JUICIO CHR (50), SE ESCOGE ENTRE TODOS LOS ESTADOS DE LA REPUBLICA MEXICANA.
12. RECLAMACIÓN CHR (75), QUE SE RECLAMA EN EL JUICIO.
13. TIPO JUICIO, SE ESCOGE DE UNA LISTA, LA CUAL CONTIENE VARIOS TIPOS DE JUICIOS
14. PESOS NUM (14)
15. DÓLARES NUM (14)
16. OTRA MONEDA NUM (14), NORMALMENTE ES FLORINES PERO PUEDE SER OTRO TIPO DE MONEDA
17. PASIVO, CHR (2), SÍ, NO
18. ACTIVO, CHR (2), SÍ, NO

JUSTIFICACIÓN:

- SE ENTREGA REGULARMENTE CADA FIN DE MES O EN SU CASO ANTES A CADA ENCARGADO DE ÁREA A FIN DE VERIFICAR LOS EXPEDIENTES EN GENERAL QUE ESTÁN A SU CARGO.

TESIS CON
FALLA DE ORIGEN

REPORTE 3:

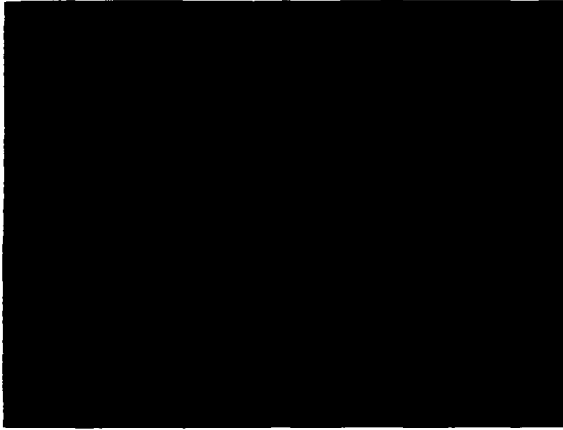

RESTRICCIONES:

1. NOMBRE DE LA GERENCIA ÚNICA CHR (60)
2. NÚMERO DE EXPEDIENTE EL CUAL ES ÚNICO, CHR (12), NOT NULL
3. MATERIA, CHR (2), JC = CIVIL, JF = FISCAL, JA = ADMINISTRATIVO, JG = AGRARIO, NOT NULL
4. FICHA ABOGADO, NUM (7), NOT NULL
5. ACTOR CHR (75)
6. DEMANDADO (75)
7. NUMERO DE JUZGADO NUM (2)
8. JUZGADO CHR (35), SE ESCOGE UNO DE VARIOS JUZGADOS QUE EXISTEN
9. MATERIA DEL JUZGADO CHR (25), ES LA ESPECIALIZACIÓN DEL JUZGADO
10. RADICACIÓN DEL JUICIO CHR (50), SE ESCOGE ENTRE TODOS LOS ESTADOS DE LA REPUBLICA MEXICANA.
11. TIPO JUICIO, SE ESCOGE DE UNA LISTA, LA CUAL CONTIENE VARIOS TIPOS DE JUICIOS
12. RECLAMACIÓN CHR (75), QUE SE RECLAMA EN EL JUICIO.
13. PESOS NUM (14)
14. DÓLARES NUM (14)
15. OTRA MONEDA NUM (14), NORMALMENTE ES FLORINES PERO PUEDE SER OTRO TIPO DE MONEDA
16. PASIVO, CHR (2), SÍ, NO
17. ACTIVO, CHR (2), SÍ, NO

JUSTIFICACIÓN:

SE ENTREGA A LOS ABOGADOS, ENCARGADOS O JEFES DEL ÁREA SEGÚN SEAN REQUERIDOS, PARA SU CONOCIMIENTO; PARTICULARMENTE SE ENTREGA LOS FINES DE MES A SU RESPECTIVA GERENCIA O CUANDO SE SOLICITA DE ESTE MISMO.

TESIS CON
FALLA DE ORIGEN

REPORTE 4:



RESTRICCIONES:

1. NOMBRE DE LA SUBDIRECCIÓN ÚNICA CHR (60)
2. NÚMERO DE EXPEDIENTE EL CUAL ES ÚNICO, CHR (12); NOT NULL
3. MATERIA, CHR (2). JC = CIVIL, JF = FISCAL, JA = ADMINISTRATIVO, JG = AGRARIO, NOT NULL
4. FICHA ABOGADO, NUM (7), NOT NULL
5. GERENCIA ÚNICA CHR (60)
6. ACTOR CHR (75)
7. DEMANDADO (75)
8. NUMERO DE JUZGADO NUM (2)
9. JUZGADO CHR (35), SE ESCOGE UNO DE VARIOS JUZGADOS QUE EXISTEN
10. MATERIA DEL JUZGADO CHR (25), ES LA ESPECIALIZACIÓN DEL JUZGADO
11. RADICACIÓN DEL JUICIO CHR (50), SE ESCOGE ENTRE TODOS LOS ESTADOS DE LA REPUBLICA MEXICANA.
12. RECLAMACIÓN CHR (75), QUE SE RECLAMA EN EL JUICIO.
13. TIPO JUICIO, SE ESCOGE DE UNA LISTA, LA CUAL CONTIENE VARIOS TIPOS DE JUICIOS
14. PESOS NUM (14)
15. DÓLARES NUM (14)
16. OTRA MONEDA NUM (14), NORMALMENTE ES FLORINES PERO PUEDE SER OTRO TIPO DE MONEDA
17. PASIVO, CHR (2), SÍ, NO
18. ACTIVO, CHR (2), SÍ, NO

JUSTIFICACIÓN:

SE ENTREGA A LOS ABOGADOS, ENCARGADOS O JEFES DEL ÁREA SEGÚN SEAN REQUERIDOS, PARA SU CONOCIMIENTO; PARTICULARMENTE SE ENTREGA LOS FINES DE MES A SU RESPECTIVA GERENCIA O CUANDO SE SOLICITA DE ESTE MISMO.

TESIS CON
FALLA DE ORIGEN

REPORTE 5:

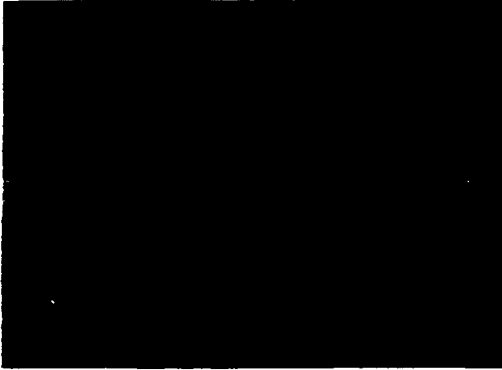

RESTRICCIONES:

1. NOMBRE DE LA CLASIFICACIÓN ÚNICA CHR (50), EXISTEN VARIAS CLASIFICACIONES A LAS CUALES PERTENECEN VARIOS EXPEDIENTES.
2. NÚMERO DE EXPEDIENTE EL CUAL ES ÚNICO, CHR (12), NOT NULL
3. MATERIA, CHR (2), JC = CIVIL, JF = FISCAL, JA = ADMINISTRATIVO, JG = AGRARIO, NOT NULL
4. FICHA DEL ABOGADO, COMO LLAVE NUM (7), NOT NULL
5. GERENCIA ÚNICA CHR (60)
6. ACTOR CHR (75)
7. DEMANDADO (75)
8. NUMERO DE JUZGADO NUM (2)
9. JUZGADO CHR (35), SE ESCOGE UNO DE VARIOS JUZGADOS QUE EXISTEN
10. MATERIA DEL JUZGADO CHR (25), ES LA ESPECIALIZACIÓN DEL JUZGADO
11. RADICACIÓN DEL JUICIO CHR (50), SE ESCOGE ENTRE TODOS LOS ESTADOS DE LA REPUBLICA MEXICANA.
12. TIPO JUICIO, SE ESCOGE DE UNA LISTA, LA CUAL CONTIENE VARIOS TIPOS DE JUICIOS
13. RECLAMACIÓN CHR (75), QUE SE RECLAMA EN EL JUICIO.
14. PESOS NUM (14)
15. DÓLARES NUM (14)
16. OTRA MONEDA NUM (14), NORMALMENTE ES FLORINES PERO PUEDE SER OTRO TIPO DE MONEDA
17. PASIVO, CHR (2), SÍ, NO
18. ACTIVO, CHR (2), SÍ, NO

JUSTIFICACIÓN:

- SE ENTREGA A LOS ENCARGADOS O A LOS JEFES DEL ÁREA CON EL FIN DE ESTABLECER UNA PRIORIDAD DE ATENCIÓN A LOS EXPEDIENTES; SE ENTREGA CADA MES O CUANDO SE ES REQUERIDO.

TESIS CON
FALLA DE ORIGEN

REPORTE 6:

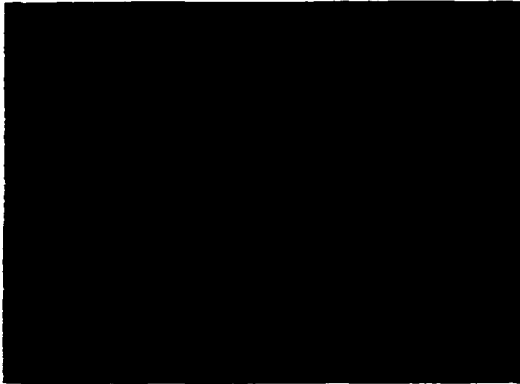

RESTRICCIONES:

1. TIPO DE JUICIO ÚNICO COMO LLAVE PRINCIPAL CHR (35)
2. NÚMERO DE EXPEDIENTE EL CUAL ES ÚNICO, CHR (12), NOT NULL
3. MATERIA, CHR (2), JC = CIVIL, JF = FISCAL, JA = ADMINISTRATIVO, JG = AGRARIO, NOT NULL
4. FICHA DE ABOGADO, COMO LLAVE NUM (7), NOT NULL
5. GERENCIA ÚNICA CHR (60)
6. ACTOR CHR (75)
7. DEMANDADO (75)
8. NUMERO DE JUZGADO NUM (2)
9. JUZGADO CHR (35), SE ESCOGE UNO DE VARIOS JUZGADOS QUE EXISTEN
10. MATERIA DEL JUZGADO CHR (25), ES LA ESPECIALIZACIÓN DEL JUZGADO
11. RADICACIÓN DEL JUICIO CHR (50), SE ESCOGE ENTRE TODOS LOS ESTADOS DE LA REPUBLICA MEXICANA.
12. RECLAMACIÓN CHR (75), QUE SE RECLAMA EN EL JUICIO.
13. PESOS NUM (14)
14. DÓLARES NUM (14)
15. OTRA MONEDA NUM (14), NORMALMENTE ES FLORINES PERO PUEDE SER OTRO TIPO DE MONEDA
16. PASIVO, CHR (2), SÍ, NO
17. ACTIVO, CHR (2), SÍ, NO

JUSTIFICACIÓN:

- SE ENTREGA A LOS JEFES DE ÁREA O ENCARGADOS CON EL FIN DE SABER QUE TIPOS DE JUICIOS SE ATIENDEN DENTRO DEL ÁREA, SE ENTREGA MENSUALMENTE O CUANDO SE REQUIERE.

TESIS CON
FALLA DE ORIGEN

REPORTE 7:

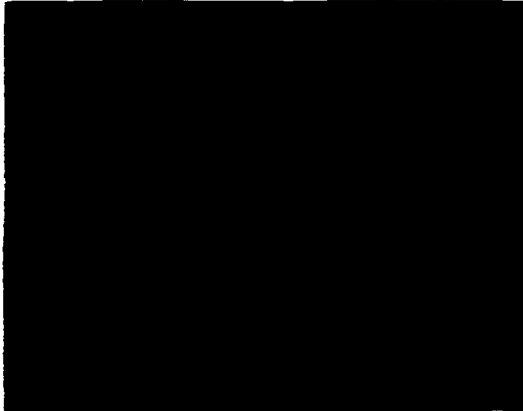

RESTRICCIONES:

1. EMPRESA CHR (75), LA CUAL ES DIFERENTE A PEMEX REFINACIÓN O PETRÓLEOS MEXICANOS Y NOS SIRVE PARA INDEXAR POR ORDEN ALFABÉTICO
2. NÚMERO DE EXPEDIENTE EL CUAL ES ÚNICO, CHR (12), NOT NULL
3. MATERIA, CHR (2), JC = CIVIL, JF = FISCAL, JA = ADMINISTRATIVO, JG = AGRARIO, NOT NULL
19. FICHA ABOGADO, COMO LLAVE NUM (7), NOT NULL
4. GERENCIA ÚNICA CHR (60)
5. ACTOR CHR (75)
6. DEMANDADO (75)
7. NUMERO DE JUZGADO NUM (2)
8. JUZGADO CHR (35), SE ESCOGE UNO DE VARIOS JUZGADOS QUE EXISTEN
9. MATERIA DEL JUZGADO CHR (25), ES LA ESPECIALIZACIÓN DEL JUZGADO
10. RADICACIÓN DEL JUICIO CHR (50), SE ESCOGE ENTRE TODOS LOS ESTADOS DE LA REPUBLICA MEXICANA.
11. RECLAMACIÓN CHR (75), QUE SE RECLAMA EN EL JUICIO.
12. TIPO JUICIO, SE ESCOGE DE UNA LISTA, LA CUAL CONTIENE VARIOS TIPOS DE JUICIOS
13. PESOS NUM (14)
14. DÓLARES NUM (14)
15. OTRA MONEDA NUM (14), NORMALMENTE ES FLORINES PERO PUEDE SER OTRO TIPO DE MONEDA
16. PASIVO, CHR (2), SÍ, NO
17. ACTIVO, CHR (2), SÍ, NO

JUSTIFICACIÓN:

- SE ENTREGA A LOS JEFES DEL ÁREA CON EL FIN DE VERIFICAR LOS CAMBIOS QUE SE HAN HECHO DURANTE EL MES Y COMO JUSTIFICACIÓN DE LO QUE EXISTE FÍSICAMENTE EN EL ARCHIVO.

TESIS CON
FALLA DE ORIGEN

REPORTE 8:



RESTRICCIONES:

1. AÑO NUM (4), EL CUAL NOS SIRVE COMO IDENTIFICADOR PARA INDEXAR
2. FECHA DATE, 'DD/MM/YYYY'
3. NÚMERO DE EXPEDIENTE EL CUAL ES ÚNICO, CHR (12), NOT NULL
4. MATERIA, CHR (2), JC = CIVIL, JF = FISCAL, JA = ADMINISTRATIVO, JG = AGRARIO, NOT NULL
20. FICHA ABOGADO, COMO LLAVE NUM (7), NOT NULL
5. GERENCIA ÚNICA CHR (60)
6. ACTOR CHR (75)
7. DEMANDADO (75)
8. NÚMERO DE JUZGADO NUM (2)
9. JUZGADO CHR (35), SE ESCOGE UNO DE VARIOS JUZGADOS QUE EXISTEN
10. MATERIA DEL JUZGADO CHR (25), ES LA ESPECIALIZACIÓN DEL JUZGADO
11. RADICACIÓN DEL JUICIO CHR (50), SE ESCOGE ENTRE TODOS LOS ESTADOS DE LA REPUBLICA MEXICANA.
12. RECLAMACIÓN CHR (75), QUE SE RECLAMA EN EL JUICIO.
13. TIPO JUICIO, SE ESCOGE DE UNA LISTA, LA CUAL CONTIENE VARIOS TIPOS DE JUICIOS
14. PESOS NUM (14)
15. DÓLARES NUM (14)
16. OTRA MONEDA NUM (14), NORMALMENTE ES FLORINES PERO PUEDE SER OTRO TIPO DE MONEDA
17. PASIVO, CHR (2), SÍ, NO
18. ACTIVO, CHR (2), SÍ, NO

JUSTIFICACIÓN:

- SE ENTREGA A LOS JEFES DEL ÁREA CON EL FIN DE VERIFICAR LOS CAMBIOS QUE SE HAN HECHO DURANTE EL MES Y COMO JUSTIFICACIÓN DE LO QUE EXISTE FÍSICAMENTE EN EL ARCHIVO.

TESIS CON
FALLA DE ORIGEN

REPORTE 9:

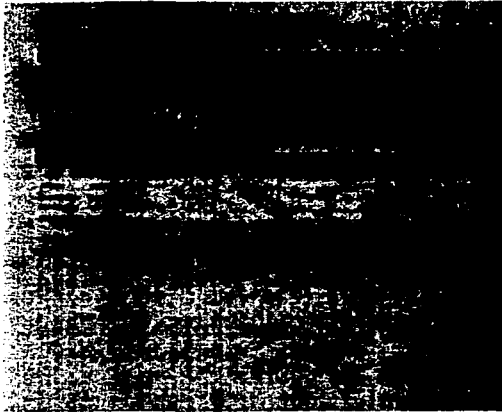

RESTRICCIONES:

1. EMPRESA CHR (75), LA CUAL ES DIFERENTE A PEMEX REFINACIÓN O PETRÓLEOS MEXICANOS
2. NÚMERO DE EXPEDIENTE EL CUAL ES ÚNICO, CHR (12), NOT NULL
3. MATERIA, CHR (2), JC = CIVIL, JF = FISCAL, JA = ADMINISTRATIVO; JG = AGRARIO, NOT NULL
4. FICHA ABOGADO, COMO LLAVE NUM (7), NOT NULL
5. ACTOR CHR (75)
6. DEMANDADO (75)
7. GERENCIA ÚNICA CHR (60)
8. NUMERO DE JUZGADO NUM (2)
9. JUZGADO CHR (35), SE ESCOGE UNO DE VARIOS JUZGADOS QUE EXISTEN
10. MATERIA DEL JUZGADO CHR (25), ES LA ESPECIALIZACIÓN DEL JUZGADO
11. RADICACIÓN DEL JUICIO CHR (50), SE ESCOGE ENTRE TODOS LOS ESTADOS DE LA REPUBLICA MEXICANA.
12. RECLAMACIÓN CHR (75), QUE SE RECLAMA EN EL JUICIO.
13. TIPO JUICIO, SE ESCOGE DE UNA LISTA, LA CUAL CONTIENE VARIOS TIPOS DE JUICIOS
14. PESOS NUM (14)
15. DÓLARES NUM (14)
16. OTRA MONEDA NUM (14), NORMALMENTE ES FLORINES PERO PUEDE SER OTRO TIPO DE MONEDA
17. PASIVO, CHR (2), SÍ, NO
18. ACTIVO, CHR (2), SI, NO

JUSTIFICACIÓN:

- SE ENTREGA A LOS JEFES DEL ÁREA EN CASO DE QUE SE REQUIERA INFORMACIÓN DE UNA EMPRESA EN PARTICULAR.

TESIS CON
FALLA DE ORIGEN

REPORTE 10:



RESTRICCIONES:

1. NÚMERO DE EXPEDIENTE EL CUAL ES ÚNICO, CHR (12), NOT NULL
2. MATERIA, CHR (2), JC = CIVIL, JF = FISCAL, JA = ADMINISTRATIVO, JG = AGRARIO, NOT NULL
3. ESTADO DE JUICIO, CHR (35)
4. FICHA ABOGADO, COMO LLAVE NUM (7), NOT NULL
5. ACTOR CHR (75)
6. DEMANDADO (75)
7. GERENCIA ÚNICA CHR (60)
8. NUMERO DE JUZGADO NUM (2)
9. JUZGADO CHR (35), SE ESCOGE UNO DE VARIOS JUZGADOS QUE EXISTEN
10. MATERIA DEL JUZGADO CHR (25), ES LA ESPECIALIZACIÓN DEL JUZGADO
11. RADICACIÓN DEL JUICIO CHR (50), SE ESCOGE ENTRE TODOS LOS ESTADOS DE LA REPUBLICA MEXICANA.
12. RECLAMACIÓN CHR (75), QUE SE RECLAMA EN EL JUICIO.
13. TIPO JUICIO, SE ESCOGE DE UNA LISTA, LA CUAL CONTIENE VARIOS TIPOS DE JUICIOS
14. PESOS NUM (14)
15. DÓLARES NUM (14)
16. OTRA MONEDA NUM (14), NORMALMENTE ES FLORINES PERO PUEDE SER OTRO TIPO DE MONEDA
17. PASIVO, CHR (2), SÍ, NO
18. ACTIVO, CHR (2), SÍ, NO

JUSTIFICACIÓN:

SE ENTREGA PARA CONOCER LOS JUICIOS EN UN TIPO DE ESTADO Y ASÍ ATENDER LOS MAS IMPORTANTES.

TESIS CON
FALLA DE ORIGEN

REPORTE 11:



RESTRICCIONES:

1. NÚMERO DE EXPEDIENTE EL CUAL ES ÚNICO, CHR (12), NOT NULL
2. MATERIA, CHR (2), JC = CIVIL, JF = FISCAL, JA = ADMINISTRATIVO, JG = AGRARIO, NOT NULL
3. TIPO DE JUZGADO, CHR (60)
4. FICHA ABOGADO, COMO LLAVE NUM (7), NOT NULL
5. ACTOR CHR (75)
6. DEMANDADO (75)
7. GERENCIA ÚNICA CHR (60)
8. NUMERO DE JUZGADO NUM (2)
9. JUZGADO CHR (35), SE ESCOGE UNO DE VARIOS JUZGADOS QUE EXISTEN
10. MATERIA DEL JUZGADO CHR (25), ES LA ESPECIALIZACIÓN DEL JUZGADO
11. RADICACIÓN DEL JUICIO CHR (50), SE ESCOGE ENTRE TODOS LOS ESTADOS DE LA REPUBLICA MEXICANA.
12. RECLAMACIÓN CHR (75), QUE SE RECLAMA EN EL JUICIO.
13. TIPO JUICIO, SE ESCOGE DE UNA LISTA, LA CUAL CONTIENE VARIOS TIPOS DE JUICIOS
14. PESOS NUM (14)
15. DÓLARES NUM (14)
16. OTRA MONEDA NUM (14), NORMALMENTE ES FLORINES PERO PUEDE SER OTRO TIPO DE MONEDA
17. PASIVO, CHR (2), SÍ, NO
18. ACTIVO, CHR (2), SI, NO

JUSTIFICACIÓN:

SE ENTREGA PARA CONOCER LA UBICACIÓN DE LOS JUICIOS.

TESIS CON
FALLA DE ORIGEN

REPORTE 12:



RESTRICCIONES:

1. NÚMERO DE EXPEDIENTE EL CUAL ES ÚNICO, CHR (12), NOT NULL
2. MATERIA, CHR (2), JC = CIVIL, JF = FISCAL, JA = ADMINISTRATIVO, JG = AGRARIO, NOT NULL
3. ESTADO DE LA REPUBLICA MEXICANA, CHR (60)
4. FICHA ABOGADO, COMO LLAVE NUM (7), NOT NULL
5. ACTOR CHR (75)
6. DEMANDADO (75)
7. GERENCIA ÚNICA CHR (60)
8. NUMERO DE JUZGADO NUM (2)
9. JUZGADO CHR (35), SE ESCOGE UNO DE VARIOS JUZGADOS QUE EXISTEN
10. MATERIA DEL JUZGADO CHR (25), ES LA ESPECIALIZACIÓN DEL JUZGADO
11. RADICACIÓN DEL JUICIO CHR (50), SE ESCOGE ENTRE TODOS LOS ESTADOS DE LA REPUBLICA MEXICANA.
12. RECLAMACIÓN CHR (75), QUE SE RECLAMA EN EL JUICIO.
13. TIPO JUICIO, SE ESCOGE DE UNA LISTA, LA CUAL CONTIENE VARIOS TIPOS DE JUICIOS
14. PESOS NUM (14)
15. DÓLARES NUM (14)
16. OTRA MONEDA NUM (14), NORMALMENTE ES FLORINES PERO PUEDE SER OTRO TIPO DE MONEDA
17. PASIVO, CHR (2), SÍ, NO
18. ACTIVO, CHR (2), SI, NO
19. ESTADO CHR (45), LA SITUACIÓN ACTUAL DEL JUICIO.

JUSTIFICACIÓN

SE ENTREGA PARA CONOCER EL ESTADO DEL JUICIO Y ASÍ PODER ACTUAR OPORTUNAMENTE.

TESIS CON
FALLA DE ORIGEN

REPORTE 13



RESTRICCIONES:

1. TIPO DE JUICIO ÚNICO COMO LLAVE PRINCIPAL CHR (35)
2. NÚMERO DE EXPEDIENTE EL CUAL ES ÚNICO, CHR (12), NOT NULL
3. MATERIA, CHR (2), JC = CIVIL, JF = FISCAL, JA = ADMINISTRATIVO, JG = AGRARIO, NOT NULL
4. FICHA ABOGADO, COMO LLAVE NUM (7), NOT NULL
5. ACTOR CHR (75)
6. DEMANDADO (75)
7. FECHA DE BAJA, DATE 'DD/MM/YYYY' ES LA FECHA EN LA QUE SE CAPTURA LA BAJA
8. OFICIO CHR (12), OFICIO CON EL QUE SE DA DE BAJA DICHO EXPEDIENTE, NOT NULL
9. FECHA DEL OFICIO, DATE 'DD/MM/YYYY', LA FECHA QUE CONTIENE EL OFICIO, NOT NULL
10. MOTIVO DE LA BAJA, CHR (40)
11. RESOLUCIÓN CHR (1), F = FAVORABLE, D = DESFAVORABLE, NOT NULL
12. ACCIÓN CHR (15), ES EL SENTIDO QUE TOMO LA BAJA, AHORRO, INCOBRABLE, RECUPERACIÓN, PAGO, NOT NULL
13. PESOS NUM (14)
14. DÓLARES NUM (14)

JUSTIFICACIÓN:

- SE ENTREGA A LOS ENCARGADOS DEL ÁREA CON EL FIN DE VERIFICAR Y LLEVAR UN CONTROL SOBRE LOS EXPEDIENTES QUE SE HAN DADO DE BAJA POR TIPO DE JUICIO.

TESIS CON
FALLA DE ORIGEN

REPORTE 14:

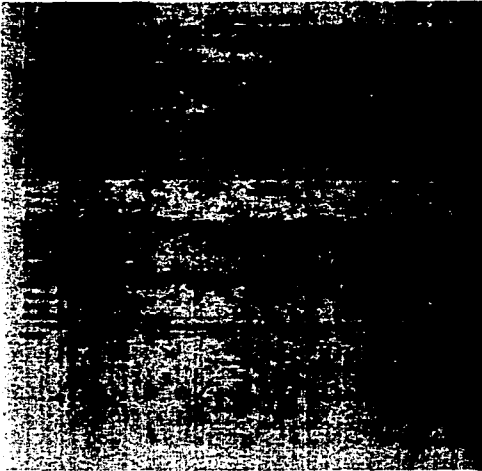

RESTRICCIONES:

1. FECHA DE BAJA, DATE 'DD/MM/YYYY' ES LA FECHA EN LA QUE SE CAPTURA LA BAJA. SE INTRODUCIRÁN DOS FECHAS COMO REFERENCIA PARA OBTENER EL PERIODO
2. TIPO DE JUICIO, CHR (35)
3. NÚMERO DE EXPEDIENTE EL CUAL ES ÚNICO, CHR (12), NOT NULL
4. MATERIA, CHR (2), JC = CIVIL, JF = FISCAL, JA = ADMINISTRATIVO, JG = AGRARIO, NOT NULL
5. FICHA ABOGADO, COMO LLAVE NUM (7), NOT NULL
6. ACTOR CHR (75)
7. DEMANDADO (75)
8. OFICIO CHR (12), OFICIO CON EL QUE SE DA DE BAJA DICHO EXPEDIENTE, NOT NULL
9. FECHA DEL OFICIO, DATE 'DD/MM/YYYY', LA FECHA QUE CONTIENE EL OFICIO, NOT NULL
10. MOTIVO DE LA BAJA, CHR (40)
11. RESOLUCIÓN CHR (1), F = FAVORABLE, D = DESFAVORABLE, NOT NULL
12. ACCIÓN CHR (15), ES EL SENTIDO QUE TOMO LA BAJA; AHORRO, INCOBRABLE, RECUPERACIÓN, PAGO, NOT NULL
13. PESOS NUM (14)
14. DÓLARES NUM (14)

JUSTIFICACIÓN:

- SE ENTREGA A LOS ENCARGADOS DEL ÁREA CON EL FIN DE VERIFICAR Y LLEVAR UN CONTROL SOBRE LOS EXPEDIENTES QUE SE HAN DADO DE BAJA DURANTE CIERTO PERIODO DE TIEMPO.

TESIS CON
FALLA DE ORIGEN

REPORTE 15:



RESTRICCIONES:

1. CLASIFICACIÓN COMO LLAVE PRINCIPAL, CHR (50)
2. FECHA DE BAJA, DATE 'DD/MM/YYYY'
3. TIPO DE JUICIO, CHR (35)
4. NÚMERO DE EXPEDIENTE EL CUAL ES ÚNICO, CHR (12), NOT NULL
5. FICHA ABOGADO, COMO LLAVE NUM (7), NOT NULL
6. MATERIA, CHR (2), JC = CIVIL, JF = FISCAL, JA = ADMINISTRATIVO, JG = AGRARIO, NOT NULL
7. ACTOR CHR (75)
8. DEMANDADO (75)
9. OFICIO CHR (12), OFICIO CON EL QUE SE DA DE BAJA DICHO EXPEDIENTE, NOT NULL
10. FECHA DEL OFICIO, DATE 'DD/MM/YYYY', LA FECHA QUE CONTIENE EL OFICIO, NOT NULL
11. MOTIVO DE LA BAJA, CHR (40)
12. RESOLUCIÓN CHR (1), F = FAVORABLE, D = DESFAVORABLE, NOT NULL
13. ACCIÓN CHR (15), ES EL SENTIDO QUE TOMO LA BAJA, AHORRO, INCOBRABLE, RECUPERACIÓN, PAGO, NOT NULL
14. PESOS NUM (14)
15. DÓLARES NUM (14)

JUSTIFICACIÓN:

- SE ENTREGA A LOS ENCARGADOS DEL ÁREA CON EL FIN DE VERIFICAR Y LLEVAR UN CONTROL SOBRE LOS EXPEDIENTES QUE SE HAN DADO DE BAJA RESPECTO A SU CLASIFICACIÓN.

TESIS CON
FALLA DE ORIGEN

REPORTE 16:

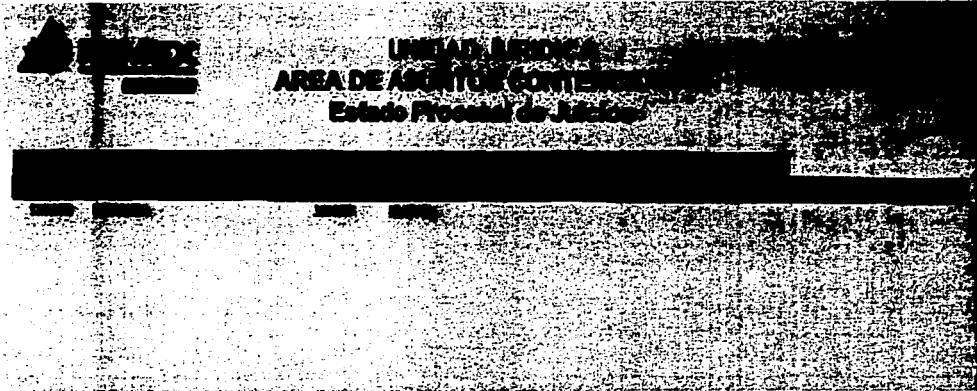

RESTRICCIONES:

1. NUMERO DE EXPEDIENTE. CLAVE PRINCIPAL, CHR (12), NOT NULL
2. EMPRESA, CHR (75), NOT NULL
3. FECHA DE MOVIMIENTO, DATE 'DD/MM/YYYY'
4. ABOGADO ENCARGADO, NUM (7), NOT NULL
5. ESTADO QUE GUARDA EL EXPEDIENTE, CHR (30)
6. OFICIO DE CONTESTACIÓN, CHR (10)
7. ESTADO DEL JUICIO, LONG

JUSTIFICACIÓN:

- ESTE SE ENTREGA A LOS ENCARGADOS, ABOGADOS O JEFES DEL ÁREA CON EL FIN DE CONOCER LA HISTORIA DEL EXPEDIENTE

TESIS CON
FALLA DE ORIGEN

REPORTE 17:

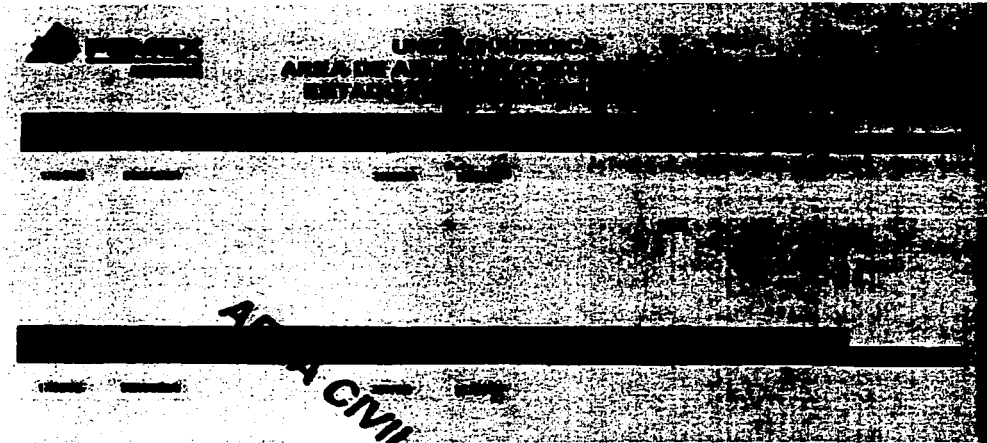

RESTRICCIONES:

1. NUMERO DE EXPEDIENTE. CLAVE PRINCIPAL, CHR (12)
2. EMPRESA, CHR (75)
3. FECHA DE MOVIMIENTO, DATE 'DD/MM/YYYY'
4. ABOGADO ENCARGADO, NUM (7)
5. ESTADO QUE GUARDA EL EXPEDIENTE, CHR (30)
6. OFICIO DE CONTESTACION, CHR (10)
7. ESTADO DEL JUICIO, LONG

JUSTIFICACIÓN:

- ESTE SE ENTREGA A LOS ENCARGADOS O JEFES DEL ÁREA CON EL FIN DE CONOCER LA HISTORIA DE LOS EXPEDIENTES

TESIS CON
FALLA DE ORIGEN

REPORTE 18



RESTRICCIONES

1. NUMERO DE EXP_INT ÚNICO NUM(4,0), NOT NULL
2. FICHA ABOGADO, COMO LLAVE NUM (7), NOT NULL
3. MATERIA CHR(2), AC, AF, AA, AG., NOT NULL
4. GERENCIA CHR(60)
5. EMPRESA CHR(75)
6. RECLAMACIÓN CHR(1000)
7. PESOS NUM(14,2)
8. DÓLARES NUM(14,2)

JUSTIFICACIÓN:

- SE ENTREGA A LOS ABOGADOS PARA CONOCER CUALES JUICIOS ESTÁN A SU CARGO Y DARLE SU TRAMITE RESPECTIVO.

TESIS CON
FALLA DE ORIGEN

REPORTE 19



RESTRICCIONES

ÁREA ÚNICA CHR (2), AC = CIVIL, AF = FISCAL, AA = ADMINISTRATIVA
ENCARGADO DEL ÁREA CHR (40)
MATERIA CHR (2) AC, AF, AA, AG, NOT NULL
EXP_INT ÚNICO NUMBER (5), NOT NULL
ABOGADO RESPONSABLE NUM (7), NOT NULL
GERENCIA CHR (60)
EMPRESA CHR (75), NOT NULL
RECLAMACIÓN CHR (1000)
PESOS NUM (14,2)
DÓLARES NUM (14,2)

JUSTIFICACIÓN:

- SE ENTREGA REGULARMENTE CADA FIN DE MES O EN SU CASO ANTES A CADA ENCARGADO DE ÁREA A FIN DE VERIFICAR LOS EXPEDIENTES EN GENERAL QUE ESTÁN A SU CARGO.

TESIS CON
FALLA DE ORIGEN

REPORTE 20

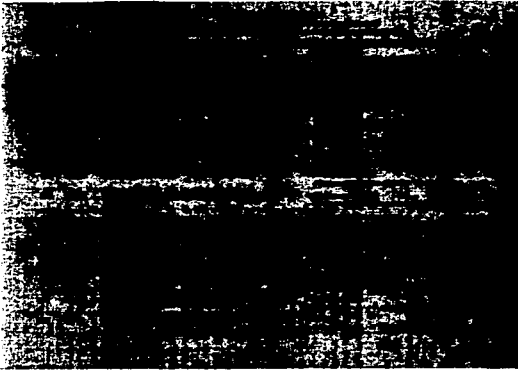

RESTRICCIONES

EMPRESA CHR (75), QUE SE UTILIZARA COMO ÍNDICE, NOT NULL
NUMERO DE EXP_INT ÚNICO NUM (4,0), NOT NULL
ABOGADO ENCARGADO NUM (7), NOT NULL
MATERIA CHR (2), AC, AF, AA, AG, NOT NULL
GERENCIA CHR (60)
RECLAMACIÓN CHR (1000)
PESOS NUM (14,2)
DÓLARES NUM (14,2)

JUSTIFICACIÓN:

- SE ENTREGA A LOS JEFES DEL ÁREA CON EL FIN DE VERIFICAR LOS CAMBIOS QUE SE HAN HECHO DURANTE EL MES Y COMO JUSTIFICACIÓN DE LO QUE EXISTE FÍSICAMENTE EN EL ARCHIVO.

TESIS CON
FALLA DE ORIGEN

REPORTE 21



RESTRICCIONES

CONCEPTO CHR (75) COMO CLAVE PRINCIPAL
NUMERO DE EXP_INT ÚNICO NUM (4,0), NOT NULL
ABOGADO ENCARGADO NUM (7), NOT NULL
MATERIA CHR (2), AC, AF, AA, AG, NOT NULL
GERENCIA CHR (60)
EMPRESA CHR (75), NOT NULL
RECLAMACIÓN CHR (1000)
PESOS NUM (14,2)
DÓLARES NUM (14,2)

JUSTIFICACIÓN:

- SE ENTREGA A LOS ENCARGADOS O A LOS JEFES DEL ÁREA CON EL FIN DE ESTABLECER UNA PRIORIDAD DE ATENCIÓN A LOS EXPEDIENTES; SE ENTREGA CADA MES O CUANDO SE ES REQUERIDO.

TESIS CON
FALLA DE ORIGEN

REPORTE 22

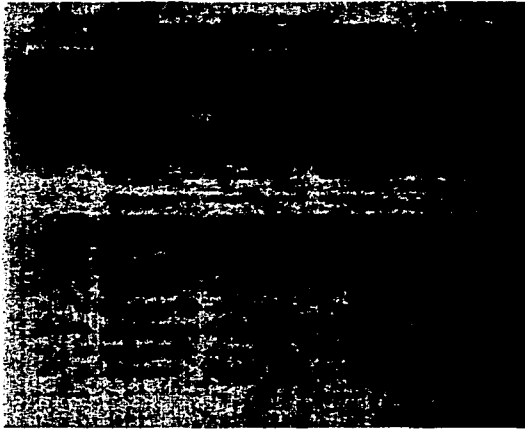

RESTRICCIONES

NUMERO DE EXP_INT ÚNICO NUM (4,0), NOT NULL
ABOGADO ENCARGADO NUM (7), NOT NULL
MATERIA CHR (2), AC, AF, AA, AG, NOT NULL
GERENCIA CHR (60)
EMPRESA CHR (75), NOT NULL
RECLAMACIÓN CHR (1000)
PESOS NUM (14,2)
DÓLARES NUM (14,2)

JUSTIFICACIÓN:

- SE ENTREGA A LOS JEFES DEL ÁREA CON EL FIN DE VERIFICAR LOS CAMBIOS QUE SE HAN HECHO DURANTE EL MES Y COMO JUSTIFICACIÓN DE LO QUE EXISTE FÍSICAMENTE EN EL ARCHIVO.

TESIS CON
FALLA DE ORIGEN

REPORTE 23



RESTRICCIONES

EMPRESA CHR (75), COMO LLAVE PRINCIPAL, NOT NULL
NUMERO DE EXP_INT ÚNICO NUM (4,0), NOT NULL
ABOGADO ENCARGADO NUM (7), NOT NULL
MATERIA CHR (2), AC, AF, AA, AG, NOT NULL
GERENCIA CHR (60)
RECLAMACIÓN CHR (1000)
PESOS NUM (14,2)
DÓLARES NUM (14,2)

JUSTIFICACIÓN:

- SE ENTREGA A LOS JEFES DEL ÁREA EN CASO DE QUE SE REQUIERA INFORMACIÓN DE UNA EMPRESA EN PARTICULAR.

TESIS CON
FALLA DE ORIGEN

REPORTE 24



RESTRICCIONES

GERENCIA CHR (60), COMO LLAVE PRINCIPAL
NUMERO DE EXP_INT ÚNICO NUM (4,0), NOT NULL
ABOGADO ENCARGADO NUM (7), NOT NULL
MATERIA CHR (2), AC, AF, AA, AG, NOT NULL
EMPRESA CHR (75), NOT NULL
RECLAMACIÓN CHR (1000)
PESOS NUM (14,2)
DÓLARES NUM (14,2)

JUSTIFICACIÓN:

SE ENTREGA A LOS ABOGADOS, ENCARGADOS O JEFES DEL ÁREA SEGÚN SEAN REQUERIDOS, PARA SU CONOCIMIENTO; PARTICULARMENTE SE ENTREGA LOS FINES DE MES A SU RESPECTIVA GERENCIA O CUANDO SE SOLICITA DE ESTE MISMO.

TESIS CON
FALLA DE ORIGEN

REPORTE 25



RESTRICCIONES

SUBDIRECCIÓN COMO LLAVE PRINCIPAL CHR (60)
NUMERO DE EXP_INT ÚNICO NUM (4,0), NOT NULL
ABOGADO ENCARGADO NUM (7) NOT, NULL
MATERIA CHR (2), AC, AF, AA, AG, NOT NULL
GERENCIA CHR (60)
EMPRESA CHR (75), NOT NULL
RECLAMACIÓN CHR (1000)
PESOS NUM (14,2)
DÓLARES NUM (14,2)

JUSTIFICACIÓN:

SE ENTREGA A LOS ABOGADOS, ENCARGADOS O JEFES DEL ÁREA SEGÚN SEAN REQUERIDOS, PARA SU CONOCIMIENTO; PARTICULARMENTE SE ENTREGA LOS FINES DE MES A SU RESPECTIVA GERENCIA O CUANDO SE SOLICITA DE ESTE MISMO.

TESIS CON
FALLA DE ORIGEN

REPORTE 26

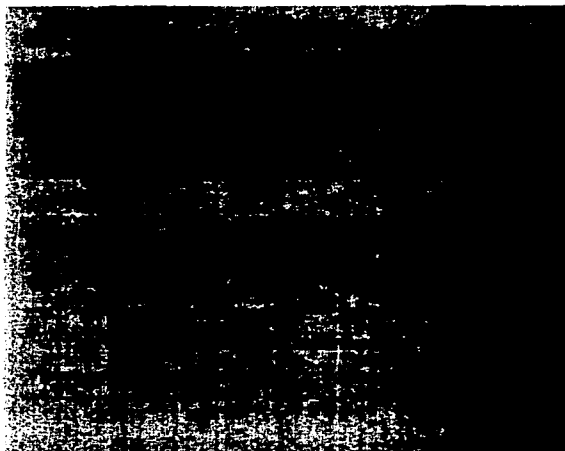

RESTRICCIONES

SUBDIRECCIÓN COMO LLAVE PRINCIPAL CHR (60)
NUMERO DE EXP_INT ÚNICO NUM (4,0), NOT NULL
ABOGADO ENCARGADO NUM (7) NOT NULL
MATERIA CHR (2), AC, AF, AA, AG, NOT NULL
GERENCIA CHR (60)
EMPRESA CHR (75), NOT NULL
RECLAMACIÓN CHR (1000)
PESOS NUM (14,2)
DÓLARES NUM (14,2)
ESTADO CHR (35) SITUACIÓN ACTUAL DEL ASUNTO.

JUSTIFICACIÓN:

SE ENTREGA PARA EL CONOCIMIENTO DE LAS ETAPAS DEL ASUNTO

TESIS CON
FALLA DE ORIGEN

REPORTE 27

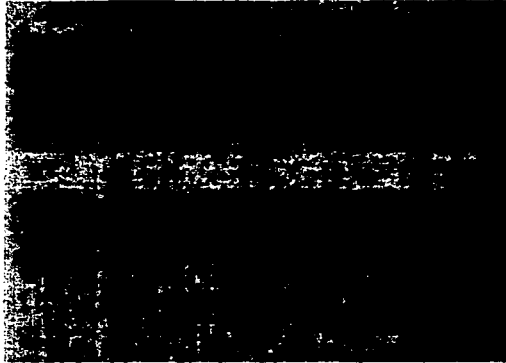

RESTRICCIONES

CLASIFICACIÓN COMO LLAVE PRINCIPAL CHR (50)
EXP_INT ÚNICO NUM (6), NOT NULL
FICHA ABOGADO COMO LLAVE, NUM (7), NOT NULL
FECHA DE BAJA, DATE 'DD/MM/YYYY'
OFICIO CHR (12), NOT NULL
FECHA DE OFICIO, DATE 'DD/MM/YYYY', NOT NULL
MOTIVO, CHR (40)
EMPRESA, CHR (75), NOT NULL
RECLAMACIÓN, CHR (100)
PESOS NUM (14,2)
DÓLARES NUM (14,2)

JUSTIFICACIÓN:

- SE ENTREGA A LOS ENCARGADOS DEL ÁREA CON EL FIN DE VERIFICAR Y LLEVAR UN CONTROL SOBRE LOS EXPEDIENTES QUE SE HAN DADO DE BAJA RESPECTO A SU CLASIFICACIÓN.

TESIS CON
FALLA DE ORIGEN

ESTA TESIS NO SALE
DE LA BIBLIOTECA

REPORTE 28



RESTRICCIONES

FECHA DE BAJA, DATE 'DD/MM/YYYY' ES LA FECHA EN LA QUE SE CAPTURA LA BAJA. SE INTRODUCIRÁN DOS FECHAS COMO REFERENCIA PARA OBTENER EL PERIODO
EXP_INT ÚNICO NUM (6), NOT NULL
FICHA ABOGADO COMO LLAVE, NUM (7), NOT NULL
FECHA DE BAJA, DATE 'DD/MM/YYYY'
OFICIO CHR (12), NOT NULL
FECHA DE OFICIO, DATE 'DD/MM/YYYY', NOT NULL
MOTIVO, CHR (40)
EMPRESA, CHR (75), NOT NULL
RECLAMACIÓN, CHR (100)
PESOS NUM (14,2)
DÓLARES NUM (14,2)

JUSTIFICACIÓN:

- SE ENTREGA A LOS ENCARGADOS DEL ÁREA CON EL FIN DE VERIFICAR Y LLEVAR UN CONTROL SOBRE LOS EXPEDIENTES QUE SE HAN DADO DE BAJA DURANTE CIERTO PERIODO DE TIEMPO.

TESIS CON
FALLA DE ORIGEN

REPORTE 29

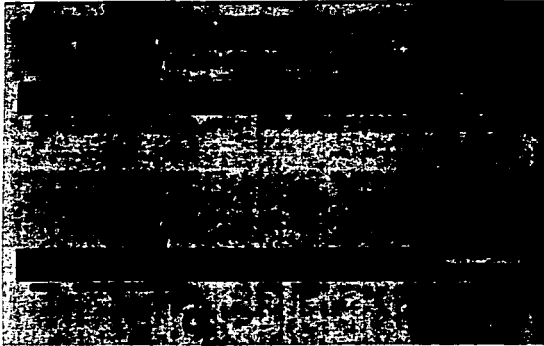

RESTRICCIONES

EXP_INT ÚNICA, NUM (7)
EMPRESA, CHR (75), NOT NULL
FECHA, DATE 'DD/MM/YYYY'
ESTADO, CHR (30)
OFICIO, CHR (12)
ABOGADO, NUM (7), NOT NULL
EDOPROC CHR (1000000)

JUSTIFICACIÓN:

- ESTE SE ENTREGA A LOS ENCARGADOS, ABOGADOS O JEFES DEL ÁREA CON EL FIN DE CONOCER LA HISTORIA DEL EXPEDIENTE

TESIS CON
FALLA DE ORIGEN

REPORTE 30 (CONSULTA 1)

```

File Edit Search Columns Help
SQL> SELECT * FROM AS_A_JU
2

```

MA	EXP_INT	EMPRESA	FECHA	EXP_JUD	OFICIO
AF	12/86/82	564 AMERICANA DE FINANZAS. S.A.	16/18/82	8812/89	84582/2882
AG	10/80/82	2582 CMA HIDALGO	16/18/82	12548/81	86582/2882
AA	10/80/82	879 AFASA. S.A. DE C.U.	16/18/82	8658/82	85480/2882
AA	38/80/82	5882 PROFEPA D.F.	16/18/82	3562/81	86541/2882

```

SQL> |

```

RESTRICCIONES

EXP_INT UNICO, NUM (7) NOT NULL
 MATERIA CHAR (2), AC, AF, AA, AG, NOT NULL
 EMPRESA CHAR (75), NOT NULL
 EXP_JUD CHAR (10), NOT NULL
 OFICIO CHAR (12), NOT NULL
 FECHA_OF DATE, NOT NULL

JUSTIFICACION

- SIRVE PARA CONOCER TODOS AQUELLOS ASUNTOS QUE POR SU TRASCENDENCIA SE CONVIERTEN EN JUICIOS

TESIS CON
 FALLA DE ORIGEN

REPORTE 31 (CONSULTA 2)

```

SQL> run
1* select * from car_num
-----
EXP      ABOGADO  OFICIO      FECHA      N_EXP
-----
0815/81      120060  05481/2002  16/10/82  0816/82
0450/82      356700  05487/2002  16/10/82  0180/82
0154/80      365582  04520/2002  16/10/82  0155/81
0458/81      37083A  03540/2002  16/10/82  0825/81
SQL>

```

RESTRICCIONES

EXP_JUD CHAR (10), NOT NULL
 F_ABOG NUMBER (7), NOT NULL
 N_EXP CHAR (10), NOT NULL
 OFICIO CHR (12), NOT NULL
 FECHA DATE, NOT NULL

JUSTIFICACION:

- SIRVE PARA CONOCER AQUELLOS JUICIOS QUE HAN SIDO CAMBIADOS DE NÚMERO DEBIDO A QUE EN PRIMER INTENTO FUE RECHAZADA LA DEMANDA

TESIS CON
 FALLA DE ORIGEN

REPORTE 32 (CONSULTA 3)

```

* IN THE NAME LISTING
File Edit Search Options Help
SQL> SELECT * FROM PRESTAMOS;

```

EXP_JUD	EXP_ADM	DIA_PRES	ABOGADO	ENTREGAD	AVISO	E	NUM_PRES
	1000	17/06/02	380241	17/06/02	18/06/02	P	21
0100/02		18/06/02	356300	18/06/02	24/06/02	P	22
0100/02		24/06/02	370034	24/06/02	25/06/02	P	23
0200/02		24/06/02	365502	22/08/02	23/08/02	P	24
	2000	24/06/02	201603	22/08/02	23/08/02	P	25
0101/02		10/06/02	350920	10/06/02	20/06/02	P	41
	3000	10/08/02	356000	13/08/02	14/08/02	P	61
0300/02		06/08/02	356000	15/08/02	16/08/02	P	81
0200/02		20/08/02	365502	26/08/02	27/08/02	P	101
	1205	15/10/02	120066	15/10/02	16/10/02	P	121
0125/00		15/10/02	356300	16/10/02	18/10/02	P	141
0020/02		16/10/02	323700	16/10/02	24/10/02	P	142
	564	16/10/02	365502	16/10/02	31/10/02	P	143

14 rows selected.
SQL> |

RESTRICCIONES

JUMPERS NUMER (4), NOT NULL
 EXP-JUD CHAR (10)
 EXP_INT NUMBER (5)
 DIA_PRES DATE, NOT NULL
 F_ABOG NUMBER (7)
 ENTREGADO DATE
 AVISO DATE

JUSTIFICACION

- SE LLEVA A CABO PARA OBTENER UN MEJOR CONTROL DE AQUELLOS EXPEDIENTES QUE SE PRESTAN DENTRO DEL ARCHIVO Y COMO AUXILIAR EN LOS PRÓXIMOS PRESTAMOS DE LOS MISMOS

TESIS CON
FALLA DE ORIGEN

REPORTE 33 (CONSULTA 4)

```

File Edit Search Options Help
SQL> RUN
1 SELECT * FROM REASIGNACION
2 *

```

EXP_INT	EXP	CONCEPTO	TJUCIO
ABOGADO	OFICIO	FECHA	NEW_ABOG
044000	05401/2002	12/09/02	065502
1250			
056300	05640/2002	12/09/02	051507
	0125/00		
056000	04555/2002	25/09/02	020700
	0012/00		
056300	01254/2002	00/00/02	120006

SQL>

RESTRICCIONES

- EXP_JUD CHAR (10)
- EXP_INT NUM (7)
- CONCEPTO CHAR (75)
- CVE_TJ NUM (2)
- F_ABOG NUM (7)
- OFICIO CHAR (12)
- FECHA_OF CHAR (12)

JUSTIFICACION

- SE JUSTIFICA CON EL FIN DE SABER EL CAMBIO DE ABOGADOS QUE TIENE UN EXPEDIENTE

TESIS CON
FALLA DE ORIGEN

III.3 ORACIONES COMPUESTAS Y ORACIONES ELEMENTALES

Utilizando los reportes anteriores, elaboramos las oraciones compuestas y elementales. Tomando en cuenta el número de reporte.

1.- ORACIONES COMPUESTAS (ABOGADO):

EL EXP. 12548/02 EN MATERIA JA A CARGO DEL ABOGADO 356296, PERTENECE A LA GERENCIA DE TRANSPORTACIÓN MARÍTIMA GOLFO, EN DONDE EL ACTOR ES PEMEX REFINACIÓN Y EL DEMANDADO PROFEPA PUEBLA DENTRO DEL NUMERO DE JUZGADO 1 DE TIPO DE JUZGADO DISTRITO EN MATERIA ADMINISTRATIVA RADICADO EN PUEBLA Y DONDE EL TIPO DE JUICIO ES JUICIO DE NULIDAD, QUE TIENE UNA RECLAMACIÓN DE VISITA DE INSPECCIÓN CON UNA CANTIDAD DE MONETARIA DE 0.00 PESOS, 0.00 DÓLARES, 0.00 FLORINES Y EN EL QUE EL PASIVO = NO Y EL ACTIVO = NO

EL EXP. 0124/01 EN MATERIA JF A CARGO DEL ABOGADO 356296, PERTENECE A LA GERENCIA DE ALMACENAMIENTO Y DISTRIBUCIÓN NORTE, EN DONDE EL ACTOR ES PEMEX REFINACIÓN Y EL DEMANDADO AFIANZADORA INSURGENTES, S.A. DENTRO DEL NUMERO DE JUZGADO 6 DE TIPO DE JUZGADO DISTRITO EN MATERIA CIVIL RADICADO EN DURANGO Y DONDE EL TIPO DE JUICIO ES ESPECIAL DE FIANZAS, QUE TIENE UNA RECLAMACIÓN DE PAGO DE FIANZA CON UNA CANTIDAD DE MONETARIA DE 1'500,000.00 PESOS, 0.00 DÓLARES, 0.00 FLORINES Y EN EL QUE EL PASIVO = NO Y EL ACTIVO = SI

EL EXP. 0598/00 EN MATERIA JA A CARGO DEL ABOGADO 356296, PERTENECE A LA GERENCIA SUBGERENCIA DUCTOS NORTE, EN DONDE EL ACTOR ES PEMEX REFINACIÓN Y EL DEMANDADO CNA PUEBLA DENTRO DEL NUMERO DE JUZGADO 5 DE TIPO DE JUZGADO SALA DEL TRIBUNAL CONTENCIOSO A. EN MATERIA ADMINISTRATIVA RADICADO EN PUEBLA Y DONDE EL TIPO DE JUICIO ES JUICIO DE NULIDAD, QUE TIENE UNA RECLAMACIÓN DE NULIDAD DE MULTA CON UNA CANTIDAD DE MONETARIA DE 200,010.00 PESOS, 0.00 DÓLARES, 0.00 FLORINES Y EN EL QUE EL PASIVO = SI Y EL ACTIVO = NO

1 a.-ORACIONES SENCILLAS (ABOGADO)

LA FICHA 356296 ESTA ASIGNADA AL ABOGADO DE NOMBRE RAVEL MÁRQUEZ ALEJANDRO.
 LA FICHA 365582 ESTA ASIGNADA AL ABOGADO DE NOMBRE HERNÁNDEZ GÓMEZ JOSÉ A.
 LA FICHA 350920 ESTA ASIGNADA AL ABOGADO DE NOMBRE MARTÍNEZ MORALES PERLA.
 LA FICHA 120866 ESTA ASIGNADA AL ABOGADO DE NOMBRE MEDINA CARDENAS JUAN G.
 LA FICHA 323708 ESTA ASIGNADA AL ABOGADO DE NOMBRE LOPEZ CRISPIN SALVADOR.

2.-ORACIONES COMPUESTAS (ÁREAS):

EL EXP 0125/98 EN MATERIA JG PERTENECE A EL ÁREA DE TRABAJO AA QUE TIENE COMO ENCARGADO A LA LIC. CLAUDIA ADRIANA ALARCÓN GÓMEZ, Y PERTENECE A LA GERENCIA SECTOR DUCTOS CENTRO QUE TIENE COMO ACTOR A EJIDO ISLA DE PIEDRA Y COMO DEMANDADO A PEMEX REFINACIÓN DENTRO DEL NUMERO DE JUZGADO 2 DE TIPO DE JUZGADO AGRARIO EN MATERIA AGRARIA RADICADO EN DURANGO Y DONDE EL TIPO DE JUICIO ES AGRARIO, QUE TIENE UNA RECLAMACIÓN DE DESALOJO DE PREDIO CON UNA CANTIDAD DE MONETARIA DE 0.00 PESOS, 0.00 DÓLARES, 0.00 FLORINES Y EN EL QUE EL PASIVO = NO Y EL ACTIVO = NO

TESIS CON
FALLA DE ORIGEN

CAPITULO III.- ANALISIS Y DISEÑO DEL SISTEMA

EL EXP. **4875/99** EN MATERIA **JA** PERTENECE A EL ÁREA DE TRABAJO **AA** QUE TIENE COMO ENCARGADO A LA LIC. **CLAUDIA ADRIANA ALARCÓN GÓMEZ**, Y PERTENECE A LA GERENCIA **DE ALMACENAMIENTO Y DISTRIBUCIÓN PACÍFICO** Y QUE TIENE COMO ACTOR A **PEMEX REFINACIÓN** Y COMO DEMANDADO A **PROFEPA VERACRUZ** DENTRO DEL NUMERO DE JUZGADO **5** DE TIPO DE JUZGADO **SALA DEL TRIBUNAL CONTENCIOSO A**. EN MATERIA **ADMINISTRATIVA** RADICADO EN **VERACRUZ** Y DONDE EL TIPO DE JUICIO ES **DE NULIDAD**, QUE TIENE UNA RECLAMACIÓN DE **NULIDAD DE MULTA** CON UNA CANTIDAD DE MONETARIA DE **20,000.00** PESOS, **0.00** DÓLARES, **0.00** FLORINES Y EN EL QUE EL PASIVO = **SI** Y EL ACTIVO = **NO**

EL EXP. **0598/00** EN MATERIA **JA** PERTENECE A EL ÁREA DE TRABAJO **AA** QUE TIENE COMO ENCARGADO A LA LIC. **CLAUDIA ADRIANA ALARCÓN GÓMEZ**, Y PERTENECE A LA GERENCIA **SUBGERENCIA DUCTOS NORTE** Y QUE TIENE COMO ACTOR A **PEMEX REFINACIÓN** Y COMO DEMANDADO A **CNA PUEBLA** DENTRO DEL NUMERO DE JUZGADO **5** DE TIPO DE JUZGADO **SALA DEL TRIBUNAL CONTENCIOSO A**. EN MATERIA **ADMINISTRATIVA** RADICADO EN **PUEBLA** Y DONDE EL TIPO DE JUICIO ES **DE NULIDAD**, QUE TIENE UNA RECLAMACIÓN DE **NULIDAD DE MULTA** CON UNA CANTIDAD DE MONETARIA DE **200,010.00** PESOS, **0.00** DÓLARES, **0.00** FLORINES Y EN EL QUE EL PASIVO = **SI** Y EL ACTIVO = **NO**

EL EXP. **0124/01** EN MATERIA **JF** PERTENECE A EL ÁREA DE TRABAJO **AA** QUE TIENE COMO ENCARGADO A LA LIC. **CLAUDIA ADRIANA ALARCÓN GÓMEZ**, Y PERTENECE A LA GERENCIA **DE ALMACENAMIENTO Y DISTRIBUCIÓN NORTE** Y QUE TIENE COMO ACTOR A **PEMEX REFINACIÓN** Y COMO DEMANDADO A **AFIANZADORA INSURGENTES, S.A.** DENTRO DEL NUMERO DE JUZGADO **6** DE TIPO DE JUZGADO **DISTRITO** EN MATERIA **CIVIL** RADICADO EN **DURANGO** Y DONDE EL TIPO DE JUICIO ES **ESPECIAL DE FIANZAS**, QUE TIENE UNA RECLAMACIÓN DE **PAGO DE FIANZA** CON UNA CANTIDAD DE MONETARIA DE **1'500,000.00** PESOS, **0.00** DÓLARES, **0.00** FLORINES Y EN EL QUE EL PASIVO = **NO** Y EL ACTIVO = **SI**

EL EXP. **0215/02** EN MATERIA **JG** PERTENECE A EL ÁREA DE TRABAJO **AA** QUE TIENE COMO ENCARGADO A LA LIC. **CLAUDIA ADRIANA ALARCÓN GÓMEZ**, Y PERTENECE A LA GERENCIA **DE TRANSPORTACIÓN MARÍTIMA PACÍFICO** Y QUE TIENE COMO ACTOR A **FIDEICOMISO DEL FONDO NACIONAL PARA EL FOMENTO EJIDAL** Y COMO DEMANDADO A **PEMEX REFINACIÓN** DENTRO DEL NUMERO DE JUZGADO **2** DE TIPO DE JUZGADO **FUERO COMÚN** EN MATERIA **AGRARIA** RADICADO EN **AGUASCALIENTES** Y DONDE EL TIPO DE JUICIO ES **AGRARIO**, QUE TIENE UNA RECLAMACIÓN DE **INVASIÓN DE TERRENO** CON UNA CANTIDAD DE MONETARIA DE **0.00** PESOS, **0.00** DÓLARES, **0.00** FLORINES Y EN EL QUE EL PASIVO = **NO** Y EL ACTIVO = **NO**

2 a.-ORACIONES SIMPLES (ÁREAS):

- EL DEPARTAMENTO **AA** DE NOMBRE **ÁREA ADMINISTRATIVA** TIENE COMO ENCARGADO AL ABOGADO **CLAUDIA A. ALARCÓN GÓMEZ**.
- EL DEPARTAMENTO **AF** DE NOMBRE **ÁREA FISCAL** TIENE COMO ENCARGADO AL ABOGADO **CLAUDIA A. ALARCÓN GÓMEZ**.
- EL DEPARTAMENTO **AC** DE NOMBRE **ÁREA CIVIL** TIENE COMO ENCARGADO AL ABOGADO **LÓPEZ CRISPÍN SALVADOR**.

3.-ORACIONES COMPUESTAS (GERENCIA)

EL EXP. **0124/01** EN MATERIA **JA** PERTENECE A LA GERENCIA **DE ALMACENAMIENTO Y DISTRIBUCIÓN NORTE** A CARGO DEL ABOGADO **356296**. EN DONDE EL ACTOR ES **PEMEX REFINACIÓN** Y EL DEMANDADO **AFIANZADORA INSURGENTES, S.A.** DENTRO DEL NUMERO DE JUZGADO **6** DE TIPO DE JUZGADO **DISTRITO** EN MATERIA **CIVIL** RADICADO EN **DURANGO** Y

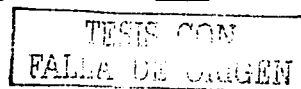

CAPITULO III.- ANALISIS Y DISEÑO DEL SISTEMA

DONDE EL TIPO DE JUICIO ES **ESPECIAL DE FIANZAS**, QUE TIENE UNA RECLAMACIÓN DE **PAGO DE FIANZA** CON UNA CANTIDAD DE MONETARIA DE **1'500.00.000** PESOS, **0.00** DÓLARES, **0.00** FLORINES Y EN EL QUE EL PASIVO = **NO** Y EL ACTIVO = **SI**

EL EXP. **0458/02** EN MATERIA **JC** PERTENECE A LA GERENCIA **DE ALMACENAMIENTO Y DISTRIBUCIÓN NORTE** A CARGO DEL ABOGADO **370034**, EN DONDE EL ACTOR ES **PEMEX REFINACIÓN** Y EL DEMANDADO **AFIANZADORA INSURGENTES, S.A.** DENTRO DEL NUMERO DE JUZGADO **3** DE TIPO DE JUZGADO **DISTRITO** EN MATERIA **CIVIL** RADICADO EN **BAJA CALIFORNIA** Y DONDE EL TIPO DE JUICIO ES **ORDINARIO CIVIL FEDERAL**, QUE TIENE UNA RECLAMACIÓN DE **PAGO DE FIANZA** CON UNA CANTIDAD DE MONETARIA DE **0.00** PESOS, **1'000.000.00** DÓLARES, **0.00** FLORINES Y EN EL QUE EL PASIVO = **NO** Y EL ACTIVO = **SI**

EL EXP. **12458/02** EN MATERIA **JF** PERTENECE A LA GERENCIA **DE ALMACENAMIENTO Y DISTRIBUCIÓN NORTE** A CARGO DEL ABOGADO **350920**, EN DONDE EL ACTOR ES **TESORERÍA DE ESTADO DE JALISCO** Y EL DEMANDADO **PEMEX REFINACIÓN** DENTRO DEL NUMERO DE JUZGADO **5** DE TIPO DE JUZGADO **SALA REG. MET. TTE.** EN MATERIA **FISCAL** RADICADO EN **JALISCO** Y DONDE EL TIPO DE JUICIO ES **NULIDAD**, QUE TIENE UNA RECLAMACIÓN DE **IMPUESTO PREDIAL** CON UNA CANTIDAD DE MONETARIA DE **1'200.00.000** PESOS, **0.00** DÓLARES, **0.00** FLORINES Y EN EL QUE EL PASIVO = **SI** Y EL ACTIVO = **NO**

4.-ORACIONES COMPUESTAS (SUBDIRECCIÓN)

EL EXP. **0125/98** EN MATERIA **JG** PERTENECE A LA SUBDIRECCIÓN DE NOMBRE **SUBDIRECCIÓN DE ALMACENAMIENTO Y DISTRIBUCIÓN** A CARGO DEL ABOGADO **356080** Y PERTENECE A LA GERENCIA **SECTOR DUCTOS CENTRO** Y QUE TIENE COMO ACTOR A **EJIDO ISLA DE PIEDRA** Y COMO DEMANDADO A **PEMEX REFINACIÓN** DENTRO DEL NUMERO DE JUZGADO **2** DE TIPO DE JUZGADO **AGRARIO** EN MATERIA **AGRARIA** RADICADO EN **DURANGO** Y DONDE EL TIPO DE JUICIO ES **AGRARIO**, QUE TIENE UNA RECLAMACIÓN DE **DESALOJO DE PREDIO** CON UNA CANTIDAD DE MONETARIA DE **0.00** PESOS, **0.00** DÓLARES, **0.00** FLORINES Y EN EL QUE EL PASIVO = **NO** Y EL ACTIVO = **NO**

EL EXP. **4875/99** EN MATERIA **JA** PERTENECE A LA SUBDIRECCIÓN DE NOMBRE **SUBDIRECCIÓN DE ALMACENAMIENTO Y DISTRIBUCIÓN** A CARGO DEL ABOGADO **356300** Y PERTENECE A LA GERENCIA **DE ALMACENAMIENTO Y DISTRIBUCIÓN PACIFICO** Y QUE TIENE COMO ACTOR A **PEMEX REFINACIÓN** Y COMO DEMANDADO A **PROFEPA VERACRUZ** DENTRO DEL NUMERO DE JUZGADO **5** DE TIPO DE JUZGADO **SALA DEL TRIBUNAL CONTENCIOSO A.** EN MATERIA **ADMINISTRATIVA** RADICADO EN **VERACRUZ** Y DONDE EL TIPO DE JUICIO ES **NULIDAD**, QUE TIENE UNA RECLAMACIÓN DE **NULIDAD DE MULTA** CON UNA CANTIDAD DE MONETARIA DE **20.000.00** PESOS, **0.00** DÓLARES, **0.00** FLORINES Y EN EL QUE EL PASIVO = **SI** Y EL ACTIVO = **NO**

EL EXP. **0154/00** EN MATERIA **JF** PERTENECE A LA SUBDIRECCIÓN DE NOMBRE **SUBDIRECCIÓN DE ALMACENAMIENTO Y DISTRIBUCIÓN** A CARGO DEL ABOGADO **365582** Y PERTENECE A LA GERENCIA **DE ALMACENAMIENTO Y DISTRIBUCIÓN PACIFICO** Y QUE TIENE COMO ACTOR A **PEMEX REFINACIÓN** Y COMO DEMANDADO A **NÚÑEZ MALDONADO JOSÉ** DENTRO DEL NUMERO DE JUZGADO **3** DE TIPO DE JUZGADO **DISTRITO** EN MATERIA **CIVIL** RADICADO EN **TAMAULIPAS** Y DONDE EL TIPO DE JUICIO ES **ORDINARIO MERCANTIL**, QUE TIENE UNA RECLAMACIÓN DE **CHEQUE** CON UNA CANTIDAD DE MONETARIA DE **200.000.00** PESOS, **0.00** DÓLARES, **0.00** FLORINES Y EN EL QUE EL PASIVO = **NO** Y EL ACTIVO = **SI**

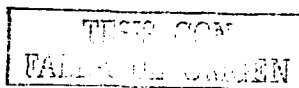

CAPITULO III.- ANALISIS Y DISEÑO DEL SISTEMA

EL EXP. 0598/00 EN MATERIA JA PERTENECE A LA SUBDIRECCIÓN DE NOMBRE SUBDIRECCIÓN DE ALMACENAMIENTO Y DISTRIBUCIÓN A CARGO DEL ABOGADO 356298 Y PERTENECE A LA GERENCIA SUBGERENCIA DUCTOS NORTE Y QUE TIENE COMO ACTOR A PEMEX REFINACIÓN Y COMO DEMANDADO A CNA PUEBLA DENTRO DEL NUMERO DE JUZGADO 5 DE TIPO DE JUZGADO SALA DEL TRIBUNAL CONTENCIOSO A. EN MATERIA ADMINISTRATIVA RADICADO EN PUEBLA Y DONDE EL TIPO DE JUICIO ES DE NULIDAD, QUE TIENE UNA RECLAMACIÓN DE NULIDAD DE MULTA CON UNA CANTIDAD DE MONETARIA DE 200.010.00 PESOS, 0.00 DÓLARES, 0.00 FLORINES Y EN EL QUE EL PASIVO = NO Y EL ACTIVO = NO

4 a.-ORACIONES SIMPLES (SUBDIRECCIÓN)

- LA GERENCIA SECTOR DUCTOS CENTRO PERTENECE A LA SUBDIRECCIÓN DE ALMACENAMIENTO Y DISTRIBUCIÓN.
- LA GERENCIA SECTOR DUCTOS NORTE PERTENECE A LA SUBDIRECCIÓN DE ALMACENAMIENTO Y DISTRIBUCIÓN.
- LA GERENCIA DE ALMACENAMIENTO Y DISTRIBUCIÓN NORTE PERTENECE A LA SUBDIRECCIÓN DE ALMACENAMIENTO Y DISTRIBUCIÓN.
- LA GERENCIA DE ALMACENAMIENTO Y DISTRIBUCIÓN PACIFICO PERTENECE A LA SUBDIRECCIÓN DE ALMACENAMIENTO Y DISTRIBUCIÓN.
- LA GERENCIA DE ALMACENAMIENTO Y DISTRIBUCIÓN GOLFO PERTENECE A LA SUBDIRECCIÓN DE ALMACENAMIENTO Y DISTRIBUCIÓN.

5.-ORACIONES COMPUESTAS (CONCEPTO)

EL EXP. 0124/02 EN MATERIA JC ESTA EN LA CLASIFICACIÓN CONTRATO A CARGO DEL ABOGADO 351507, Y PERTENECE A LA GERENCIA DE ALMACENAMIENTO Y DISTRIBUCIÓN CENTRO Y QUE TIENE COMO ACTOR A PEMEX REFINACIÓN Y COMO DEMANDADO A CONSTRUCCIONES Y OPERACIONES MECÁNICAS, S.A. DE C.V. DENTRO DEL NUMERO DE JUZGADO 5 DE TIPO DE JUZGADO DISTRITO EN MATERIA CIVIL RADICADO EN AGUASCALIENTES Y DONDE EL TIPO DE JUICIO ES ORDINARIO FEDERAL, QUE TIENE UNA RECLAMACIÓN DE CONTRATO PRSPD-83/01 CON UNA CANTIDAD DE MONETARIA DE 2'000.000 PESOS, 0.00 DÓLARES, 0.00 FLORINES Y EN EL QUE EL PASIVO = NO Y EL ACTIVO = SI

EL EXP. 0258/02 EN MATERIA JC ESTA EN LA CLASIFICACIÓN CONTRATO A CARGO DEL ABOGADO 201603, Y PERTENECE A LA GERENCIA DE ALMACENAMIENTO Y DISTRIBUCIÓN CENTRO Y QUE TIENE COMO ACTOR A CONSTRUCCIONES PROTEXA, S.A. Y COMO DEMANDADO A PEMEX REFINACIÓN DENTRO DEL NUMERO DE JUZGADO 5 DE TIPO DE JUZGADO DISTRITO EN MATERIA CIVIL RADICADO EN DISTRITO FEDERAL Y DONDE EL TIPO DE JUICIO ES ORDINARIO CIVIL FEDERAL, QUE TIENE UNA RECLAMACIÓN DE CONTRATO SPCO-88/99 CON UNA CANTIDAD DE MONETARIA DE 200.000 PESOS, 50.000.00 DÓLARES, 0.00 FLORINES Y EN EL QUE EL PASIVO = SI Y EL ACTIVO = NO

EL EXP. 4562/02 EN MATERIA JC ESTA EN LA CLASIFICACIÓN CONTRATO A CARGO DEL ABOGADO 351507, Y PERTENECE A LA GERENCIA SUBGERENCIA DUCTOS GOLFO Y QUE TIENE COMO ACTOR A PEMEX REFINACIÓN Y COMO DEMANDADO A CONSTRUCCIONES RIPSA, S.A DE C.V. DENTRO DEL NUMERO DE JUZGADO 6 DE TIPO DE JUZGADO DISTRITO EN MATERIA CIVIL RADICADO EN DISTRITO FEDERAL Y DONDE EL TIPO DE JUICIO ES ORDINARIO CIVIL, QUE TIENE UNA RECLAMACION DE CONTRATO PR-SPD-78/01 CON UNA CANTIDAD DE MONETARIA DE 20.000 PESOS, 0.00 DÓLARES, 0.00 FLORINES Y EN EL QUE EL PASIVO = NO Y EL ACTIVO = SI

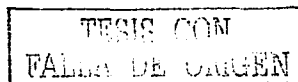

6.- ORACIONES COMPUESTAS(TIPO JUICIO)

EL EXP. 0125/98 EN MATERIA JG ESTA DENTRO DEL TIPO DE JUICIO AGRARIO A CARGO DEL ABOGADO 356080 Y PERTENECE A LA GERENCIA SUBGERENCIA DUCTOS CENTRO Y QUE TIENE COMO ACTOR A EJIDO ISLA DE PIEDRA Y COMO DEMANDADO A PEMEX REFINACIÓN DENTRO DEL NUMERO DE JUZGADO 3 DE TIPO DE JUZGADO AGRARIO EN MATERIA AGRARIA RADICADO EN DURANGO Y QUE TIENE UNA RECLAMACION DE DESALOJO DE PREDIO CON UNA CANTIDAD DE MONETARIA DE 0.00 PESOS, 0.00 DÓLARES, 0.00 FLORINES Y EN EL QUE EL PASIVO = NO Y EL ACTIVO = NO

EL EXP. 0215/02 EN MATERIA JG ESTA DENTRO DEL TIPO DE JUICIO AGRARIO A CARGO DEL ABOGADO 356080 Y PERTENECE A LA GERENCIA DE TRANSPORTACION MARITIMA PACIFICO Y QUE TIENE COMO ACTOR A FIDEICOMISO DEL FONDO NACIONAL PARA EL FOMENTO EJIDAL Y COMO DEMANDADO A PEMEX REFINACION DENTRO DEL NUMERO DE JUZGADO 2 DE TIPO DE JUZGADO FUERO COMÚN EN MATERIA AGRARIA RADICADO EN AGUASCALIENTES Y QUE TIENE UNA RECLAMACIÓN DE INVASIÓN DE TERRENO CON UNA CANTIDAD DE MONETARIA DE 0.00 PESOS, 0.00 DÓLARES, 0.00 FLORINES Y EN EL QUE EL PASIVO = NO Y EL ACTIVO = NO

EL EXP. 1245/02 EN MATERIA JG ESTA DENTRO DEL TIPO DE JUICIO AGRARIO A CARGO DEL ABOGADO 356080 Y PERTENECE A LA GERENCIA DE ALMACENAMIENTO Y DISTRIBUCIÓN PACIFICO Y QUE TIENE COMO ACTOR A PEMEX REFINACIÓN Y COMO DEMANDADO A DEL FONDO NACIONAL PARA EL FOMENTO EJIDAL DENTRO DEL NUMERO DE JUZGADO 5 DE TIPO DE JUZGADO AGRARIO EN MATERIA AGRARIA RADICADO EN AGUASCALIENTES Y QUE TIENE UNA RECLAMACIÓN DE EXPROPIACION DE TIERRAS CON UNA CANTIDAD DE MONETARIA DE 0.00 PESOS, 0.00 DÓLARES, 0.00 FLORINES Y EN EL QUE EL PASIVO = NO Y EL ACTIVO = NO

6 a.-ORACIONES SIMPLES (TIPO JUICIO)

LA CLAVE 1 PERTENECE AL TIPO DE JUICIO DENOMINADO EJECUTIVO MERCANTIL.

LA CLAVE 2 PERTENECE AL TIPO DE JUICIO DENOMINADO AMPARO.

LA CLAVE 3 PERTENECE AL TIPO DE JUICIO DENOMINADO AGRARIO.

LA CLAVE 4 PERTENECE AL TIPO DE JUICIO DENOMINADO ORDINARIO CIVIL.

LA CLAVE 5 PERTENECE AL TIPO DE JUICIO DENOMINADO MEDIOS PREPARATORIOS.

LA CLAVE 6 PERTENECE AL TIPO DE JUICIO DENOMINADO ORDINARIO MERCANTIL.

LA CLAVE 7 PERTENECE AL TIPO DE JUICIO DENOMINADO NULIDAD.

7.-ORACIONES COMPUESTAS (ALFABÉTICAMENTE)

EL EXP. 0124/01 EN MATERIA JF PERTENECE A LA EMPRESA AFIANZADORA INSURGENTES, S.A., A CARGO DEL ABOGADO 356296, Y PERTENECE A LA GERENCIA DE ALMACENAMIENTO Y DISTRIBUCIÓN NORTE Y QUE TIENE COMO ACTOR A PEMEX REFINACIÓN Y COMO DEMANDADO A AFIANZADORA INSURGENTES, S.A. DENTRO DEL NUMERO DE JUZGADO 6 DE TIPO DE JUZGADO DISTRITO EN MATERIA CIVIL RADICADO EN DURANGO Y DONDE EL TIPO DE JUICIO ES ESPECIAL DE FIANZAS, QUE TIENE UNA RECLAMACIÓN DE PAGO DE FIANZA CON UNA CANTIDAD DE MONETARIA DE 1'500,000,000 PESOS, 0.00 DÓLARES, 0.00 FLORINES Y EN EL QUE EL PASIVO = NO Y EL ACTIVO = SI

EL EXP. 0458/01 EN MATERIA JC PERTENECE A LA EMPRESA AFIANZADORA INSURGENTES, S.A., A CARGO DEL ABOGADO 370034, Y PERTENECE A LA GERENCIA DE ALMACENAMIENTO Y DISTRIBUCIÓN NORTE Y QUE TIENE COMO ACTOR A PEMEX REFINACIÓN Y COMO

TESIS CON
FALLA DE ORIGEN

CAPITULO III.- ANALISIS Y DISEÑO DEL SISTEMA

DEMANDADO A **AFIANZADORA INSURGENTES, S.A.** DENTRO DEL NUMERO DE JUZGADO **3** DE TIPO DE JUZGADO **DISTRITO** EN MATERIA **CIVIL** RADICADO EN **BAJA CALIFORNIA** Y DONDE EL TIPO DE JUICIO ES **ORDINARIO CIVIL FEDERAL**, QUE TIENE UNA RECLAMACIÓN DE **PAGO DE MULTA** CON UNA CANTIDAD DE MONETARIA DE **0.00** PESOS, **1,000,000.00** DÓLARES, **0.00** FLORINES Y EN EL QUE EL PASIVO = **NO** Y EL ACTIVO = **SI**

EL EXP. **14780/02** EN MATERIA **JA** PERTENECE A LA EMPRESA **CNA DURANGO**, A CARGO DEL ABOGADO **246123**, Y PERTENECE A LA GERENCIA **SUBGERENCIA DUCTOS SURESTE** Y QUE TIENE COMO ACTOR A **PEMEX REFINACIÓN** Y COMO DEMANDADO A **CNA DURANGO** DENTRO DEL NUMERO DE JUZGADO **5** DE TIPO DE JUZGADO **SALA DEL TRIBUNAL CONTENCIOSO A.** EN MATERIA **ADMINISTRATIVA** RADICADO EN **DURANGO** Y DONDE EL TIPO DE JUICIO ES **NULIDAD**, QUE TIENE UNA RECLAMACIÓN DE **NULIDAD DE MULTA** CON UNA CANTIDAD DE MONETARIA DE **250,000.00** PESOS, **0.00** DÓLARES, **0.00** FLORINES Y EN EL QUE EL PASIVO = **SI** Y EL ACTIVO = **NO**

EL EXP. **0598/00** EN MATERIA **JA** PERTENECE A LA EMPRESA **CNA PUEBLA**, A CARGO DEL ABOGADO **356296**, Y PERTENECE A LA GERENCIA **SUBGERENCIA DUCTOS NORTE** Y QUE TIENE COMO ACTOR A **PEMEX REFINACIÓN** Y COMO DEMANDADO A **CNA PUEBLA**, DENTRO DEL NUMERO DE JUZGADO **5** DE TIPO DE JUZGADO **SALA DEL TRIBUNAL CONTENCIOSO A.** EN MATERIA **ADMINISTRATIVA** RADICADO EN **PUEBLA** Y DONDE EL TIPO DE JUICIO ES **NULIDAD**, QUE TIENE UNA RECLAMACIÓN DE **NULIDAD DE MULTA** CON UNA CANTIDAD DE MONETARIA DE **200,010.00** PESOS, **0.00** DÓLARES, **0.00** FLORINES Y EN EL QUE EL PASIVO = **SI** Y EL ACTIVO = **NO**

8.-ORACIONES COMPUESTAS (CRONOLÓGICAMENTE)

EL EXP. **0125/98** EN MATERIA **JG** DEL AÑO **1998** DE FECHA DE ALTA **20/06/2002'** A CARGO DEL ABOGADO **356080**, PERTENECE A LA GERENCIA **SUBGERENCIA DUCTOS CENTRO** Y QUE TIENE COMO ACTOR A **EJIDO ISLA DE PIEDRA** Y COMO DEMANDADO A **PEMEX REFINACIÓN** DENTRO DEL NUMERO DE JUZGADO **2** DE TIPO DE JUZGADO **AGRARIO** EN MATERIA **AGRARIA** RADICADO EN **DURANGO** Y DONDE EL TIPO DE JUICIO ES **AGRARIO**, QUE TIENE UNA RECLAMACIÓN DE **DESALOJO DE PREDIO** CON UNA CANTIDAD DE MONETARIA DE **0.00** PESOS, **0.00** DÓLARES, **0.00** FLORINES Y EN EL QUE EL PASIVO = **NO** Y EL ACTIVO = **NO**

EL EXP. **4875/99** EN MATERIA **JA** DEL AÑO **1999** DE FECHA DE ALTA **20/06/2002'** A CARGO DEL ABOGADO **365582**, PERTENECE A LA GERENCIA **DE ALMACENAMIENTO Y DISTRIBUCIÓN PACÍFICO** Y QUE TIENE COMO ACTOR A **PEMEX REFINACIÓN** Y COMO DEMANDADO A **PROPEA VERACRUZ** DENTRO DEL NUMERO DE JUZGADO **5** DE TIPO DE JUZGADO **SALA DEL TRIBUNAL CONTENCIOSO A.** EN MATERIA **ADMINISTRATIVA** RADICADO EN **VERACRUZ** Y DONDE EL TIPO DE JUICIO ES **NULIDAD**, QUE TIENE UNA RECLAMACIÓN DE **NULIDAD DE MULTA** CON UNA CANTIDAD DE MONETARIA DE **20,000.00** PESOS, **0.00** DÓLARES, **0.00** FLORINES Y EN EL QUE EL PASIVO = **SI** Y EL ACTIVO = **NO**

EL EXP. **0154/00** EN MATERIA **JF** DEL AÑO **2000** DE FECHA DE ALTA **20/06/2002'** A CARGO DEL ABOGADO **365582**, PERTENECE A LA GERENCIA **DE ALMACENAMIENTO Y DISTRIBUCIÓN PACÍFICO** Y QUE TIENE COMO ACTOR A **PEMEX REFINACIÓN** Y COMO DEMANDADO A **NÚÑEZ MALDONADO JOSÉ** DENTRO DEL NUMERO DE JUZGADO **3** DE TIPO DE JUZGADO **DISTRITO** EN MATERIA **CIVIL** RADICADO EN **TAMAULIPAS** Y DONDE EL TIPO DE JUICIO ES **ORDINARIO MERCANTIL**, QUE TIENE UNA RECLAMACIÓN DE **CHEQUE** CON UNA CANTIDAD DE MONETARIA DE **200,000.00** PESOS, **0.00** DÓLARES, **0.00** FLORINES Y EN EL QUE EL PASIVO = **NO** Y EL ACTIVO = **SI**

CAPITULO III.- ANALISIS Y DISEÑO DEL SISTEMA

EL EXP. 0598/00 EN MATERIA JA DEL AÑO 1998 DE FECHA DE ALTA 20/06/2002 A CARGO DEL ABOGADO 356296, PERTENECE A LA GERENCIA SUBGERENCIA DUCTOS NORTE Y QUE TIENE COMO ACTOR A PEMEX REFINACIÓN Y COMO DEMANDADO A CNA PUEBLA DENTRO DEL NUMERO DE JUZGADO 5 DE TIPO DE JUZGADO SALA DEL TRIBUNAL CONTENCIOSO A. EN MATERIA ADMINISTRATIVA RADICADO EN PUEBLA Y DONDE EL TIPO DE JUICIO ES NULIDAD, QUE TIENE UNA RECLAMACIÓN DE NULIDAD DE MULTA CON UNA CANTIDAD DE MONETARIA DE 200,010.00 PESOS, 0.00 DÓLARES, 0.00 FLORINES Y EN EL QUE EL PASIVO = SI Y EL ACTIVO = NO

9.-ORACIONES COMPUESTAS (EMPRESA)

EL EXP. 4875/99 EN MATERIA JA PERTENECE A LA EMPRESA DE NOMBRE PROFEPA, A CARGO DEL ABOGADO 356300, PERTENECE A LA GERENCIA DE ALMACENAMIENTO Y DISTRIBUCIÓN PACÍFICO, EN DONDE EL ACTOR ES PEMEX REFINACIÓN Y EL DEMANDADO PROFEPA VERACRUZ DENTRO DEL NUMERO DE JUZGADO 5 DE TIPO DE JUZGADO SALA DEL TRIBUNAL CONTENCIOSO A. EN MATERIA ADMINISTRATIVA RADICADO EN VERACRUZ Y DONDE EL TIPO DE JUICIO ES NULIDAD, QUE TIENE UNA RECLAMACIÓN DE NULIDAD DE MULTA CON UNA CANTIDAD DE MONETARIA DE 20,000.00 PESOS, 0.00 DÓLARES, 0.00 FLORINES Y EN EL QUE EL PASIVO = SI Y EL ACTIVO = NO

EL EXP. 12548/02 EN MATERIA JA PERTENECE A LA EMPRESA DE NOMBRE PROFEPA, A CARGO DEL ABOGADO 356296, PERTENECE A LA GERENCIA DE TRANSPORTACIÓN MARÍTIMA GOLFO, EN DONDE EL ACTOR ES PEMEX REFINACIÓN Y EL DEMANDADO PROFEPA PUEBLA DENTRO DEL NUMERO DE JUZGADO 1 DE TIPO DE JUZGADO DISTRITO EN MATERIA ADMINISTRATIVA RADICADO EN PUEBLA Y DONDE EL TIPO DE JUICIO ES NULIDAD, QUE TIENE UNA RECLAMACIÓN DE VISITA DE INSPECCIÓN CON UNA CANTIDAD DE MONETARIA DE 0.00 PESOS, 0.00 DÓLARES, 0.00 FLORINES Y EN EL QUE EL PASIVO = NO Y EL ACTIVO = NO

10.-ORACIONES (ESTADO DEL JUICIO)

EL EXP. 0125/98 EN MATERIA JG QUE SE ENCUENTRA EN ESTADO DE DEMANDA A CARGO DEL ABOGADO 356080, PERTENECE A LA GERENCIA SUBGERENCIA DUCTOS CENTRO, EN DONDE EL ACTOR ES EJIDO ISLA DE PIEDRA Y EL DEMANDADO PEMEX REFINACIÓN DENTRO DEL NUMERO DE JUZGADO 2 DE TIPO DE JUZGADO AGRARIO EN MATERIA AGRARIA RADICADO EN DURANGO Y DONDE EL TIPO DE JUICIO ES AGRARIO, QUE TIENE UNA RECLAMACIÓN DE DESALOJO DE PREDIO CON UNA CANTIDAD DE MONETARIA DE 0.00 PESOS, 0.00 DÓLARES, 0.00 FLORINES Y EN EL QUE EL PASIVO = NO Y EL ACTIVO = NO

EL EXP. 4875/99 EN MATERIA JA QUE SE ENCUENTRA EN ESTADO DE DEMANDA A CARGO DEL ABOGADO 356300, PERTENECE A LA GERENCIA DE ALMACENAMIENTO Y DISTRIBUCIÓN PACÍFICO, EN DONDE EL ACTOR ES PEMEX REFINACIÓN Y EL DEMANDADO PROFEPA VERACRUZ DENTRO DEL NUMERO DE JUZGADO 5 DE TIPO DE JUZGADO SALA DEL TRIBUNAL CONTENCIOSO A. EN MATERIA ADMINISTRATIVA RADICADO EN VERACRUZ Y DONDE EL TIPO DE JUICIO ES NULIDAD, QUE TIENE UNA RECLAMACIÓN DE NULIDAD DE MULTA CON UNA CANTIDAD DE MONETARIA DE 20,000.00 PESOS, 0.00 DÓLARES, 0.00 FLORINES Y EN EL QUE EL PASIVO = SI Y EL ACTIVO = NO

EL EXP. 0154/00 EN MATERIA JF QUE SE ENCUENTRA EN ESTADO DE DEMANDA A CARGO DEL ABOGADO 356080, PERTENECE A LA GERENCIA DE ALMACENAMIENTO Y DISTRIBUCIÓN PACÍFICO, EN DONDE EL ACTOR ES PEMEX REFINACIÓN Y EL DEMANDADO NÚÑEZ MALDONADO JOSÉ DENTRO DEL NUMERO DE JUZGADO 3 DE TIPO DE JUZGADO DISTRITO EN MATERIA CIVIL RADICADO EN TAMAULIPAS Y DONDE EL TIPO DE JUICIO ES ORDINARIO

CAPITULO III.- ANALISIS Y DISEÑO DEL SISTEMA

MERCANTIL, QUE TIENE UNA RECLAMACIÓN DE CHEQUE CON UNA CANTIDAD DE MONETARIA DE 200.000.00 PESOS, 0.00 DÓLARES, 0.00 FLORINES Y EN EL QUE EL PASIVO = **NO** Y EL ACTIVO = **SI**

EL EXP. 0598/00 EN MATERIA JA QUE SE ENCUENTRA EN ESTADO DE DEMANDA A CARGO DEL ABOGADO 356296, PERTENECE A LA GERENCIA SUBGERENCIA DUCTOS NORTE, EN DONDE EL ACTOR ES PEMEX REFINACIÓN Y EL DEMANDADO CNA PUEBLA DENTRO DEL NUMERO DE JUZGADO 5 DE TIPO DE JUZGADO SALA DEL TRIBUNAL CONTENCIOSO A, EN MATERIA ADMINISTRATIVA RADICADO EN PUEBLA Y DONDE EL TIPO DE JUICIO ES NULIDAD, QUE TIENE UNA RECLAMACIÓN DE NULIDAD DE MULTA CON UNA CANTIDAD DE MONETARIA DE 200.010.00 PESOS, 0.00 DÓLARES, 0.00 FLORINES Y EN EL QUE EL PASIVO = **SI** Y EL ACTIVO = **NO**

10 a.-ORACIONES SIMPLES (ESTADO JUICIO)

LA ETAPA ALEGATOS PERTENECE AL TIPO DE EXPEDIENTE JUICIO Y ES DE TIPO **1**

LA ETAPA AMPARO PERTENECE AL TIPO DE EXPEDIENTE JUICIO Y ES DE TIPO **1**

LA ETAPA PRUEBAS PERTENECE AL TIPO DE EXPEDIENTE JUICIO Y ES DE TIPO **1**

LA ETAPA CONTESTACIÓN PERTENECE AL TIPO DE EXPEDIENTE JUICIO Y ES DE TIPO **2**

LA ETAPA SENTENCIA DE GRADUACIÓN PERTENECE AL TIPO DE EXPEDIENTE JUICIO Y ES DE TIPO **2**.

LA ETAPA PRESENTACIÓN DE CRÉDITOS PERTENECE AL TIPO DE EXPEDIENTE JUICIO Y ES DE TIPO **2**

11.- ORACIONES COMPUESTA (TIPO DE JUZGADO)

EL EXP. 0154/00 EN MATERIA JF QUE SE ENCUENTRA EN UN TIPO DE JUZGADO DE DISTRITO A CARGO DEL ABOGADO 356080, PERTENECE A LA GERENCIA DE ALMACENAMIENTO Y DISTRIBUCIÓN PACIFICO, EN DONDE EL ACTOR ES PEMEX REFINACIÓN Y EL DEMANDADO NÚÑEZ MALDONADO JOSÉ DENTRO DEL NUMERO DE JUZGADO **3** DE TIPO DE JUZGADO DISTRITO EN MATERIA CIVIL RADICADO EN TAMAULIPAS Y DONDE EL TIPO DE JUICIO ES ORDINARIO MERCANTIL, QUE TIENE UNA RECLAMACIÓN DE CHEQUE CON UNA CANTIDAD DE MONETARIA DE 200.000.00 PESOS, 0.00 DÓLARES, 0.00 FLORINES Y EN EL QUE EL PASIVO = **NO** Y EL ACTIVO = **SI**

EL EXP. 0054/00 EN MATERIA JC QUE SE ENCUENTRA EN UN TIPO DE JUZGADO DE DISTRITO A CARGO DEL ABOGADO 246123, PERTENECE A LA GERENCIA SUBGERENCIA DUCTOS GOLFO, EN DONDE EL ACTOR ES PEMEX REFINACIÓN Y EL DEMANDADO SÁNCHEZ SÁNCHEZ PEDRO E.S. 0145 DENTRO DEL NUMERO DE JUZGADO **1** DE TIPO DE JUZGADO DISTRITO EN MATERIA CIVIL RADICADO EN DISTRITO FEDERAL Y DONDE EL TIPO DE JUICIO ES XXXXX, QUE TIENE UNA RECLAMACIÓN DE PAGARE CON UNA CANTIDAD DE MONETARIA DE 250.000.00 PESOS, 0.00 DÓLARES, 0.00 FLORINES Y EN EL QUE EL PASIVO = **NO** Y EL ACTIVO = **SI**

EL EXP. 0124/01 EN MATERIA JF QUE SE ENCUENTRA EN UN TIPO DE JUZGADO DE DISTRITO A CARGO DEL ABOGADO 356296, PERTENECE A LA GERENCIA DE ALMACENAMIENTO Y DISTRIBUCIÓN NORTE, EN DONDE EL ACTOR ES PEMEX REFINACIÓN Y EL DEMANDADO AFIANZADORA INSURGENTES, S.A DENTRO DEL NUMERO DE JUZGADO **6** DE TIPO DE JUZGADO DISTRITO EN MATERIA CIVIL RADICADO EN DURANGO Y DONDE EL TIPO DE JUICIO ES ESPECIAL DE FIANZAS, QUE TIENE UNA RECLAMACIÓN DE PAGO DE FIANZA CON UNA CANTIDAD DE MONETARIA DE 1'500.000.00 PESOS, 0.00 DÓLARES, 0.00 FLORINES Y EN EL QUE EL PASIVO = **NO** Y EL ACTIVO = **SI**

CAPITULO III.- ANALISIS Y DISEÑO DEL SISTEMA

EL EXP. 0458/01 EN MATERIA JC QUE SE ENCUENTRA EN UN TIPO DE JUZGADO DE DISTRITO A CARGO DEL ABOGADO 370034, PERTENECE A LA GERENCIA DE ALMACENAMIENTO Y DISTRIBUCIÓN NORTE, EN DONDE EL ACTOR ES PEMEX REFINACIÓN Y EL DEMANDADO AFIANZADORA INSURGENTES, S.A. DENTRO DEL NUMERO DE JUZGADO 3 DE TIPO DE JUZGADO DISTRITO EN MATERIA CIVIL RADICADO EN BAJA CALIFORNIA Y DONDE EL TIPO DE JUICIO ES XXXXX, QUE TIENE UNA RECLAMACIÓN DE CHEQUE CON UNA CANTIDAD DE MONETARIA DE 0.00 PESOS, 1'000.000.00 DÓLARES, 0.00 FLORINES Y EN EL QUE EL PASIVO = NO Y EL ACTIVO = SI

11 a.-ORACIONES SIMPLES (TIPO DE JUZGADO)

LA CLAVE TJ01 PERTENECE AL JUZGADO CLASIFICADO COMO AGRARIO
LA CLAVE TJ03 PERTENECE AL JUZGADO CLASIFICADO COMO DISTRITO
LA CLAVE TJ07 PERTENECE AL JUZGADO CLASIFICADO COMO SALA REG. MET. T. F. F.
LA CLAVE TJ10 PERTENECE AL JUZGADO CLASIFICADO COMO FUERO COMÚN
LA CLAVE TJ11 PERTENECE AL JUZGADO CLASIFICADO COMO SALA DEL TRIBUNAL CONTENCIOSO A.
LA CLAVE TJ05 PERTENECE AL JUZGADO CLASIFICADO COMO PRIMERA INSTANCIA.

12.-ORACIONES (ESTADO DE LA REPUBLICA MEXICANA)

EL EXP. 0054/01 EN MATERIA JC QUE SE ENCUENTRA EN EL ESTADO DE DISTRITO FEDERAL A CARGO DEL ABOGADO 246123, PERTENECE A LA GERENCIA SUBGERENCIA DUCTOS GOLFO, EN DONDE EL ACTOR ES PEMEX REFINACIÓN Y EL DEMANDADO SÁNCHEZ SÁNCHEZ PEDRO E.S. 0145 DENTRO DEL NUMERO DE JUZGADO 1 DE TIPO DE JUZGADO DISTRITO EN MATERIA CIVIL RADICADO EN DISTRITO FEDERAL Y DONDE EL TIPO DE JUICIO ES XXXXX, QUE TIENE UNA RECLAMACIÓN DE PAGARE CON UNA CANTIDAD DE MONETARIA DE 250.000.00 PESOS, 0.00 DÓLARES, 0.00 FLORINES Y EN EL QUE EL PASIVO = NO Y EL ACTIVO = SI

EL EXP. 0258/02 EN MATERIA JC QUE SE ENCUENTRA EN EL ESTADO DE DISTRITO FEDERAL A CARGO DEL ABOGADO 201603, PERTENECE A LA GERENCIA DE ALMACENAMIENTO Y DISTRIBUCIÓN CENTRO, EN DONDE EL ACTOR ES CONSTRUCCIONES PROTEXA, S.A. DE C.V. Y EL DEMANDADO PEMEX REFINACIÓN DENTRO DEL NUMERO DE JUZGADO 6 DE TIPO DE JUZGADO DISTRITO EN MATERIA CIVIL RADICADO EN DISTRITO FEDERAL Y DONDE EL TIPO DE JUICIO ES XXXXX, QUE TIENE UNA RECLAMACIÓN DE CONTRATO SPCO-88/98 CON UNA CANTIDAD DE MONETARIA DE 200.000.00 PESOS, 50.000.00 DÓLARES, 0.00 FLORINES Y EN EL QUE EL PASIVO = SI Y EL ACTIVO = NO

EL EXP. 1545/02 EN MATERIA JF QUE SE ENCUENTRA EN EL ESTADO DE DISTRITO FEDERAL A CARGO DEL ABOGADO 120866, PERTENECE A LA GERENCIA SUBGERENCIA DUCTOS PACIFICO, EN DONDE EL ACTOR ES PEMEX REFINACIÓN Y EL DEMANDADO TESORERIA DEL D.D.F. DENTRO DEL NUMERO DE JUZGADO 5 DE TIPO DE JUZGADO SALA REG. MET.T.F.F. EN MATERIA FISCAL RADICADO EN DISTRITO FEDERAL Y DONDE EL TIPO DE JUICIO ES XXXXX, QUE TIENE UNA RECLAMACIÓN DE NULIDAD DE MULTA CON UNA CANTIDAD DE MONETARIA DE 50.000.00 PESOS, 0.00 DÓLARES, 0.00 FLORINES Y EN EL QUE EL PASIVO = SI Y EL ACTIVO = NO

EL EXP. 4562/02 EN MATERIA JC QUE SE ENCUENTRA EN EL ESTADO DE DISTRITO FEDERAL A CARGO DEL ABOGADO 350920, PERTENECE A LA GERENCIA SUBGERENCIA DUCTOS GOLFO, EN DONDE EL ACTOR ES PEMEX REFINACIÓN Y EL DEMANDADO CONSTRUCCIONES RIPSA, S.A. DE C.V. DENTRO DEL NUMERO DE JUZGADO 6 DE TIPO DE JUZGADO DISTRITO EN

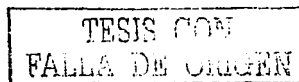

CAPITULO III.- ANALISIS Y DISEÑO DEL SISTEMA

MATERIA **CIVIL**, RADICADO EN **DISTRITO FEDERAL** Y DONDE EL TIPO DE JUICIO ES **XXXXX**, QUE TIENE UNA RECLAMACIÓN DE **CONTRATO PR-SPD-78/01** CON UNA CANTIDAD DE MONETARIA DE **20,000.00** PESOS, **0.00** DÓLARES, **0.00** FLORINES Y EN EL QUE EL PASIVO = **NO** Y EL ACTIVO = **SI**

12 a.-ORACIONES SIMPLES (ESTADOS DE LA REPUBLICA)

LA ENTIDAD **22** PERTENECE AL ESTADO **QUERÉTARO DE ARTEAGA** CON LA CAPITAL **QUERÉTARO**

LA ENTIDAD **1** PERTENECE AL ESTADO **AGUASCALIENTES** CON LA CAPITAL **AGUASCALIENTES**

LA ENTIDAD **15** PERTENECE AL ESTADO **ESTADO DE MÉXICO** CON LA CAPITAL **TOLUCA**

LA ENTIDAD **9** PERTENECE AL ESTADO **DISTRITO FEDERAL** CON LA CAPITAL **CIUDAD DE MÉXICO**

LA ENTIDAD **21** PERTENECE AL ESTADO **PUEBLA** CON LA CAPITAL **PUEBLA**

LA ENTIDAD **32** PERTENECE AL ESTADO **ZACATECAS** CON LA CAPITAL **ZACATECAS**

13.-ORACIONES (BAJAS TIPO JUICIO)

EL EXP. **0102/02** EN MATERIA **JA** ESTA DENTRO DEL TIPO DE JUICIO **ORDINARIO FEDERAL** A CARGO DEL ABOGADO **323708**, DONDE EL ACTOR **PEMEX REFINACIÓN** Y EL DEMANDADO **CONSTRUCCIONES PROTEXA, S.A. DE C.V.**, SE DIO DE BAJA EN FECHA **28/06/2002** CON EL OFICIO **05432/2002** DE FECHA **22/05/2002** CON MOTIVO DE **SENTENCIA FAVORABLE** Y UNA RESOLUCIÓN **F** DENTRO DE LA CUAL EXISTIÓ UNA ACCIÓN DE **RECUPERACIÓN** POR UNA CANTIDAD DE **1'000,000.00** PESOS Y **0.00** DÓLARES

14.-ORACIONES (BAJAS POR PERIODO)

EL EXP. **0102/98** EN MATERIA **JA** DURANTE EL PERIODO **01/06/2002** A **30/06/2002**, ESTA A CARGO DEL ABOGADO **323708**, DONDE EL ACTOR **PEMEX REFINACIÓN** Y EL DEMANDADO **CONSTRUCCIONES PROTEXA, S.A. DE C.V.** Y TIPO DE JUICIO **ORDINARIO FEDERAL** SE DIO DE BAJA EN FECHA **28/06/2002** CON EL OFICIO **05432/2002** DE FECHA **22/05/2002** CON MOTIVO DE **SENTENCIA FAVORABLE** Y UNA RESOLUCIÓN **F** DENTRO DE LA CUAL EXISTIÓ UNA ACCIÓN DE **RECUPERACIÓN** POR UNA CANTIDAD DE **1'000,000.00** PESOS Y **0.00** DÓLARES

15.-ORACIONES (BAJAS CONCEPTO)

EL EXP. **0102/98** EN MATERIA **JA** DENTRO DE LA CLASIFICACIÓN **CONTRATO** ESTA A CARGO DEL ABOGADO **323708**, DONDE EL ACTOR **PEMEX REFINACIÓN** Y EL DEMANDADO **CONSTRUCCIONES PROTEXA, S.A. DE C.V.** Y TIPO DE JUICIO **ORDINARIO FEDERAL** SE DIO DE BAJA EN FECHA **28/06/2002** CON EL OFICIO **05432/2002** DE FECHA **22/05/2002** CON MOTIVO DE **SENTENCIA FAVORABLE** Y UNA RESOLUCIÓN **F** DENTRO DE LA CUAL EXISTIÓ UNA ACCIÓN DE **RECUPERACIÓN** POR UNA CANTIDAD DE **1'000,000.00** PESOS Y **0.00** DÓLARES

16.-ORACIONES (EDOSPROC)

EL EXP. **0200/02** PERTENECIENTE A LA EMPRESA **PROFEPA PUEBLA** EN FECHA **17/06/2002** SE ENCONTRABA EN UN ESTADO DE **DEMANDA** MEDIANTE EL OFICIO **S/N** A CARGO DEL ABOGADO **356080** Y SE ENCONTRABA EN ESTADO PROCESAL DE **NUEVO**.

TESIS CON
FALLA DE ORIGEN

17.-ORACIONES (EDOSPROS GENERAL)

SON LAS MISMAS ORACIONES QUE LAS DE EDOSPROC.

18.-ORACIONES ASUNTOS(ABOGADO)

EL EXP_INT CON NUMERO 879 EN MATERIA AA A CARGO DEL ABOGADO 365582, PERTENECE A LA GERENCIA DE ALMACENAMIENTO Y DISTRIBUCIÓN GOLFO CON RELACIÓN A LA EMPRESA AFASA, S.A. DE C.V. CON UNA RECLAMACION DE CONTRATO PR-SPD-99/01 CON 250,000.00 PESOS Y 0.00 DOLARES

EL EXP_INT CON NUMERO 890 EN MATERIA AC A CARGO DEL ABOGADO 365582, PERTENECE A LA GERENCIA DE ALMACENAMIENTO Y DISTRIBUCIÓN PACIFICO CON RELACIÓN A LA EMPRESA ESTACIÓN EL PEÑON, S.A. E.S. 0956 CON UNA RECLAMACIÓN DE PAGO DE FACTURA CON 150,000.00 PESOS Y 0.00 DOLARES

EL EXP_INT CON NUMERO 1205 EN MATERIA AC A CARGO DEL ABOGADO 365582, PERTENECE A LA GERENCIA DE ALMACENAMIENTO Y DISTRIBUCIÓN CENTRO CON RELACIÓN A LA EMPRESA CONSTRUCCIONES INDUSTRIALES DEL GOLFO, S.A. DE C.V. CON UNA RECLAMACIÓN DE CONTRATO RDPD-88/00 CON 0.00 PESOS Y 6'000,000.00 DOLARES

EL EXP_INT CON NUMERO 2154 EN MATERIA AF A CARGO DEL ABOGADO 365582, PERTENECE A LA GERENCIA DE ALMACENAMIENTO Y DISTRIBUCIÓN CENTRO CON RELACION A LA EMPRESA PERAZ ROBLES AGUSTÍN E.S.0450, CON UNA RECLAMACION DE COBRO DE FACTURAS CON 25,000.00 PESOS Y 0.00 DOLARES

19.-ORACIONES ASUNTOS (ÁREA)

EL EXP_INT NUMERO 658 EN MATERIA AC PERTENECE AL ÁREA AC QUE TIENE DE ENCARGADO A LA LIC. SALVADOR LÓPEZ CRISPÍN, Y PERTENECE A LA GERENCIA DE ALMACENAMIENTO Y DISTRIBUCIÓN PACIFICO CON RELACIÓN A LA EMPRESA CONSTRUCTORA INDUSTRIAL EL PARAISO, S.A. CON UNA RECLAMACIÓN DE CONTRATO PRSP-88/99 Y UNA CANTIDAD DE 250,000.00 PESOS Y 0.00 DÓLARES, Y ESTA ASIGNADO AL ABOGADO 120866

EL EXP_INT NUMERO 1205 EN MATERIA AC PERTENECE AL ÁREA AC QUE TIENE DE ENCARGADO A LA LIC. SALVADOR LÓPEZ CRISPÍN, PERTENECE A LA GERENCIA DE ALMACENAMIENTO Y DISTRIBUCIÓN CENTRO CON RELACION A LA EMPRESA CONSTRUCCIONES INDUSTRIALES DEL GOLFO, S.A. DE C.V. CON UNA RECLAMACIÓN DE CONTRATO RDPD-88/00 Y UNA CANTIDAD DE 0.00 PESOS Y 6'000,000.00 DÓLARES, Y ESTA ASIGNADO AL ABOGADO 365582

EL EXP_INT NUMERO 1250 EN MATERIA AC PERTENECE AL ÁREA AC QUE TIENE DE ENCARGADO A LA LIC. SALVADOR LÓPEZ CRISPÍN, PERTENECE A LA GERENCIA DE ALMACENAMIENTO Y DISTRIBUCIÓN GOLFO CON RELACION A LA EMPRESA ESTACIÓN LINDAVISTA E.S.0158 CON UNA RECLAMACION DE CHEQUE Y UNA CANTIDAD DE 12,000.00 PESOS Y 0.00 DÓLARES, Y ESTA ASIGNADO AL ABOGADO 356300

EL EXP_INT NUMERO 5821 EN MATERIA AC PERTENECE AL ÁREA AC QUE TIENE DE ENCARGADO A LA LIC. SALVADOR LÓPEZ CRISPÍN, PERTENECE A LA GERENCIA DE ALMACENAMIENTO Y DISTRIBUCIÓN GOLFO CON RELACION A LA EMPRESA AFIANZADORA

TESIS CON
FALLA DE ORIGEN

CAPITULO III.- ANALISIS Y DISEÑO DEL SISTEMA

SOFIMEX, S.A. DE C.V., CON UNA RECLAMACIÓN DE **PAGO DE FIANZA** Y UNA CANTIDAD DE **10.000.00** PESOS Y **500.000.00** DÓLARES, Y ESTA ASIGNADO AL ABOGADO **323708**

20.-ORACIONES ASUNTOS (ALFABÉTICAMENTE)

EL EXP_INT DE NUMERO **2145** EN MATERIA **AF**, PERTENECE A LA **GERENCIA DE ALMACENAMIENTO Y DISTRIBUCIÓN PACIFICO**, A CARGO DEL ABOGADO **180885**, SE RELACIONA CON LA EMPRESA **AFIANZADORA SOFIMEX, S.A.** CON UNA RECLAMACIÓN DE **PAGO DE FIANZA** CON UNA CANTIDAD DE **0.00** PESOS Y **0.00** DÓLARES.

EL EXP_INT DE NUMERO **5821** EN MATERIA **AC**, PERTENECE A LA **GERENCIA DE ALMACENAMIENTO Y DISTRIBUCIÓN GOLFO**, A CARGO DEL ABOGADO **323708**, SE RELACIONA CON LA EMPRESA **AFIANZADORA SOFIMEX, S.A.** CON UNA RECLAMACIÓN DE **PAGO DE FIANZA** CON UNA CANTIDAD DE **10.000.00** PESOS Y **500.000.00** DÓLARES.

EL EXP_INT DE NUMERO **2500** EN MATERIA **AC**, PERTENECE A LA **GERENCIA DE TRANSPORTACIÓN MARITIMA NORTE**, A CARGO DEL ABOGADO **356296**, SE RELACIONA CON LA EMPRESA **AFIANZADORA SOFIMEX, S.A.** CON UNA RECLAMACIÓN DE **PAGO DE FIANZA** CON UNA CANTIDAD DE **0.00** PESOS Y **50.000.00** DÓLARES.

EL EXP_INT DE NUMERO **564** EN MATERIA **AF**, PERTENECE A LA **GERENCIA DE ALMACENAMIENTO Y DISTRIBUCIÓN NORTE**, A CARGO DEL ABOGADO **350920**, SE RELACIONA CON LA EMPRESA **AMERICANA DE FIANZAS, S.A.** CON UNA RECLAMACIÓN DE **PAGO DE FIANZA** CON UNA CANTIDAD DE **50.000.00** PESOS Y **0.00** DÓLARES.

EL EXP_INT DE NUMERO **3000** EN MATERIA **AA**, PERTENECE A LA GERENCIA **SECTOR DUCTOS NORTE**, A CARGO DEL ABOGADO **388241**, SE RELACIONA CON LA EMPRESA **CNA HIDALGO** CON UNA RECLAMACIÓN DE **VISITA DE INSPECCIÓN** CON UNA CANTIDAD DE **0.00** PESOS Y **0.00** DÓLARES.

21.-ORACIONES ASUNTOS (CLASIFICACIÓN)

EL EXPEDIENTE **658** EN MATERIA **AC** ESTA DENTRO LA CLASIFICACIÓN **CONTRATO Y PERTENECE A LA GERENCIA DE ALMACENAMIENTO Y DISTRIBUCIÓN PACIFICO** A CARGO DEL ABOGADO **120866**, QUE ESTA CON RELACIÓN A LA EMPRESA **CONSTRUCTORA INDUSTRIAL EL PARAISO, S.A.** CON UNA RECLAMACIÓN DE **CONTRATO PRSP-88/99** CON UNA CANTIDAD DE **250.000.00** PESOS Y **0.00** DÓLARES

EL EXPEDIENTE **879** EN MATERIA **AA** ESTA DENTRO LA CLASIFICACIÓN **CONTRATO Y PERTENECE A LA GERENCIA DE ALMACENAMIENTO Y DISTRIBUCIÓN GOLFO** A CARGO DEL ABOGADO **365582**, QUE ESTA CON RELACION A LA EMPRESA **AFASA, S.A. DE C.V.**, CON UNA RECLAMACION DE **CONTRATO PR-SPD-99/01** CON UNA CANTIDAD DE **250.000.00** PESOS Y **0.00** DÓLARES

EL EXPEDIENTE **1205** EN MATERIA **AC** ESTA DENTRO LA CLASIFICACIÓN **CONTRATO PERTENECE A LA GERENCIA DE ALMACENAMIENTO Y DISTRIBUCIÓN CENTRO** A CARGO DEL ABOGADO **365582**, QUE ESTA CON RELACION A LA EMPRESA **CONSTRUCCIONES INDUSTRIALES DEL GOLFO, S.A. DE C.V.** CON UNA RECLAMACIÓN DE **CONTRATO RDPD-88/00** CON UNA CANTIDAD DE **0.00** PESOS Y **6'000.000.00** DÓLARES

TESIS CON
FALLA DE ORIGEN

22.-ORACIONES ASUNTOS (CRONOLÓGICO)

EL EXP_INT DE NUMERO **200** EN MATERIA **AG** QUE PERTENECE A LA **GERENCIA DE ALMACENAMIENTO Y DISTRIBUCIÓN CENTRO**, A CARGO DEL ABOGADO **201603**, SE RELACIONA CON LA EMPRESA **FIFONAFE**, CON UNA RECLAMACIÓN DE **INVASION DE TERRENO** CON UNA CANTIDAD DE **0.00** PESOS Y **0.00** DÓLARES.

EL EXP_INT DE NUMERO **555** EN MATERIA **AC** QUE PERTENECE A LA **GERENCIA DE TRANSPORTACIÓN MARÍTIMA GOLFO**, A CARGO DEL ABOGADO **350920**, SE RELACIONA CON LA EMPRESA **BUQUE TANQUE PEMEX-III**, CON UNA RECLAMACIÓN DE **CONTAMINACIÓN DE PRODUCTO** CON UNA CANTIDAD DE **0.00** PESOS Y **0.00** DÓLARES.

EL EXP_INT DE NUMERO **564** EN MATERIA **AF** QUE PERTENECE A LA **GERENCIA DE ALMACENAMIENTO Y DISTRIBUCIÓN NORTE**, A CARGO DEL ABOGADO **350920**, SE RELACIONA CON LA EMPRESA **AMERICANA DE FIANZAS, S.A.**, CON UNA RECLAMACIÓN DE **PAGO DE FIANZA** CON UNA CANTIDAD DE **50,000.00** PESOS Y **0.00** DÓLARES.

EL EXP_INT DE NUMERO **658** EN MATERIA **AC** QUE PERTENECE A LA **GERENCIA DE ALMACENAMIENTO Y DISTRIBUCIÓN PACÍFICO**, A CARGO DEL ABOGADO **120866**, SE RELACIONA CON LA EMPRESA **CONSTRUCTORA INDUSTRIAL EL PARAÍSO, S.A.**, CON UNA RECLAMACIÓN DE **CONTRATO PRSP-88/99** CON UNA CANTIDAD DE **250,000.00** PESOS Y **0.00** DÓLARES.

EL EXP_INT DE NUMERO **698** EN MATERIA **AC** QUE PERTENECE A LA **GERENCIA DE ALMACENAMIENTO Y DISTRIBUCIÓN PACÍFICO**, A CARGO DEL ABOGADO **351507**, SE RELACIONA CON LA EMPRESA **PIPETRONIX, S.A. DE C.V.**, CON UNA RECLAMACION DE **CONTRATO DE SERVICIO** CON UNA CANTIDAD DE **15,000.00** PESOS Y **50,000.00** DÓLARES.

23.-ORACIONES ASUNTOS (EMPRESA)

EL EXP_INT NUMERO **785** EN MATERIA **AC** PERTENECE A LA EMPRESA **CNA** Y PERTENECE A LA GERENCIA **SECTOR DUCTOS NORTE**, Y ESTA A CARGO DEL ABOGADO **356296**, EN LA CUAL HAY UNA RECLAMACIÓN DE **VISITA DE INSPECCIÓN**, CON UNA CANTIDAD DE **0.00** DE PESOS Y **0.00** DÓLARES

EL EXP_INT NUMERO **1450** EN MATERIA **AA** PERTENECE A LA EMPRESA **CNA** Y PERTENECE A LA GERENCIA **DE ALMACENAMIENTO Y DISTRIBUCIÓN NORTE**, Y ESTA A CARGO DEL ABOGADO **201603**, EN LA CUAL HAY UNA RECLAMACION DE **VISITA DE INSPECCIÓN**, CON UNA CANTIDAD DE **0.00** DE PESOS Y **0.00** DÓLARES

EL EXP_INT NUMERO **2582** EN MATERIA **AC** PERTENECE A LA EMPRESA **CNA** Y PERTENECE A LA GERENCIA **DE ALMACENAMIENTO Y DISTRIBUCIÓN NORTE**, Y ESTA A CARGO DEL ABOGADO **356296**, EN LA CUAL HAY UNA RECLAMACION DE **DERRAME DE HIDROCARBURO**, CON UNA CANTIDAD DE **120,000.00** DE PESOS Y **0.00** DÓLARES

EL EXP_INT NUMERO **3000** EN MATERIA **AA** PERTENECE A LA EMPRESA **CNA** Y PERTENECE A LA GERENCIA **SECTOR DUCTOS NORTE**, Y ESTA A CARGO DEL ABOGADO **388241**, EN LA CUAL HAY UNA RECLAMACION DE **VISITA DE INSPECCIÓN**, CON UNA CANTIDAD DE **0.00** DE PESOS Y **0.00** DÓLARES

TESIS CON
FALLA DE ORIGEN

24.-ORACIONES ASUNTOS (GERENCIA)

EL EXP_INT NUMERO 200 EN MATERIA AG ESTA EN LA GERENCIA DE ALMACENAMIENTO Y DISTRIBUCIÓN CENTRO, QUE ESTA A CARGO DEL ABOGADO 201603, CON RELACIÓN A LA EMPRESA FIFONAFE CON UNA RECLAMACIÓN DE INVASIÓN DE TERRENO Y UNA CANTIDAD MONETARIA DE 00.0 PESOS Y 0.00 DÓLARES.

EL EXP_INT NUMERO 1200 EN MATERIA AF ESTA EN LA GERENCIA DE ALMACENAMIENTO Y DISTRIBUCIÓN CENTRO, QUE ESTA A CARGO DEL ABOGADO 370034, CON RELACIÓN A LA EMPRESA AYUNTAMIENTO CUERNAVACA CON UNA RECLAMACIÓN DE PAGO DE PREDIAL Y UNA CANTIDAD MONETARIA DE 100.000.00 PESOS Y 0.00 DÓLARES.

EL EXP_INT NUMERO 1205 EN MATERIA AC ESTA EN LA GERENCIA DE ALMACENAMIENTO Y DISTRIBUCIÓN CENTRO, QUE ESTA A CARGO DEL ABOGADO 365582, CON RELACIÓN A LA EMPRESA CONSTRUCCIONES INDUSTRIALES DEL GOLFO, S.A. DE C.V. CON UNA RECLAMACIÓN DE CONTRATO RDPD-88/00 Y UNA CANTIDAD MONETARIA DE 0.00 PESOS Y 6'000.000.00 DÓLARES.

25.-ORACIONES ASUNTOS (SUBDIRECCIÓN)

EL EXP_INT NUMERO 200 EN MATERIA AG PERTENECE A LA SUBDIRECCIÓN DE ALMACENAMIENTO Y DISTRIBUCIÓN, A CARGO DEL ABOGADO 201603, SE RELACIONA CON LA EMPRESA FIFONAFE CON UNA RECLAMACIÓN DE INVASIÓN DE TERRENO CON UNA CANTIDAD DE 0.00 PESOS Y 0.00 DÓLARES.

EL EXP_INT NUMERO 555 EN MATERIA AC PERTENECE A LA SUBDIRECCIÓN DE ALMACENAMIENTO Y DISTRIBUCIÓN, A CARGO DEL ABOGADO 350920, SE RELACIONA CON LA EMPRESA BUQUE TANQUE PEMEX-III CON UNA RECLAMACIÓN DE CONTAMINACIÓN DE PRODUCTO CON UNA CANTIDAD DE 0.00 PESOS Y 0.00 DÓLARES.

EL EXP_INT NUMERO 564 EN MATERIA AF PERTENECE A LA SUBDIRECCIÓN DE ALMACENAMIENTO Y DISTRIBUCIÓN, A CARGO DEL ABOGADO 350920, SE RELACIONA CON LA EMPRESA AMERICANA DE FIANZAS, S.A. CON UNA RECLAMACIÓN DE PAGO DE FIANZA CON UNA CANTIDAD DE 50.000.00 PESOS Y 0.00 DÓLARES.

EL EXP_INT NUMERO 584 EN MATERIA AC PERTENECE A LA SUBDIRECCIÓN DE ALMACENAMIENTO Y DISTRIBUCIÓN, A CARGO DEL ABOGADO 344300, SE RELACIONA CON LA EMPRESA CONSTRUCCIONES ARIVE, S.A. DE C.V. CON UNA RECLAMACIÓN DE CONTRATO DE ARRENDAMIENTO CON UNA CANTIDAD DE 0.00 PESOS Y 0.00 DÓLARES.

EL EXP_INT NUMERO 658 EN MATERIA AC PERTENECE A LA SUBDIRECCIÓN DE ALMACENAMIENTO Y DISTRIBUCIÓN, A CARGO DEL ABOGADO 120866, SE RELACIONA CON LA EMPRESA CONSTRUCTORA INDUSTRIAL EL PARAÍSO, S.A. CON UNA RECLAMACIÓN DE CONTRATO PRSP-88/99 CON UNA CANTIDAD DE 250.000.00 PESOS Y 0.00 DÓLARES.

26.-ORACIONES ASUNTOS (ETAPA DE ASUNTO)

EL EXP_INT NUMERO 200 EN MATERIA AG ESTA EN ETAPA DE SOLICITUD DE DOCUMENTACIÓN Y PERTENECE A LA GERENCIA DE ALMACENAMIENTO Y DISTRIBUCIÓN CENTRO, A CARGO DEL ABOGADO 201603, SE RELACIONA CON LA EMPRESA FIFONAFE CON

CAPITULO III.- ANALISIS Y DISEÑO DEL SISTEMA

UNA RECLAMACIÓN DE INVASIÓN DE TERRENO CON UNA CANTIDAD DE 0.00 PESOS Y 0.00 DÓLARES.

EL EXP_INT NUMERO 555 EN MATERIA AC ESTA EN ETAPA DE SOLICITUD DE DOCUMENTACIÓN Y PERTENECE A LA GERENCIA DE TRANSPORTACIÓN MARITIMA GOLFO, A CARGO DEL ABOGADO 350920, SE RELACIONA CON LA EMPRESA BUQUE TANQUE PEMEX-III CON UNA RECLAMACIÓN DE CONTAMINACIÓN DE PRODUCTO CON UNA CANTIDAD DE 0.00 PESOS Y 0.00 DÓLARES.

EL EXP_INT NUMERO 564 EN MATERIA AF ESTA EN ETAPA DE SOLICITUD DE DOCUMENTACIÓN Y PERTENECE A LA GERENCIA DE ALMACENAMIENTO Y DISTRIBUCIÓN NORTE, A CARGO DEL ABOGADO 350920, SE RELACIONA CON LA EMPRESA AMERICANA DE FIANZAS, S.A. CON UNA RECLAMACIÓN DE PAGO DE FIANZA CON UNA CANTIDAD DE 50,000.00 PESOS Y 0.00 DÓLARES.

EL EXP_INT NUMERO 584 EN MATERIA AC ESTA EN ETAPA DE SOLICITUD DE DOCUMENTACIÓN Y PERTENECE A LA GERENCIA SECTOR DUCTOS CENTRO, A CARGO DEL ABOGADO 344300, SE RELACIONA CON LA EMPRESA CONSTRUCCIONES ARIVE, S.A. DE C.V. CON UNA RECLAMACIÓN DE CONTRATO DE ARRENDAMIENTO CON UNA CANTIDAD DE 0.00 PESOS Y 0.00 DÓLARES.

EL EXP_INT NUMERO 658 EN MATERIA AC ESTA EN ETAPA DE SOLICITUD DE DOCUMENTACIÓN Y PERTENECE A LA GERENCIA DE ALMACENAMIENTO Y DISTRIBUCIÓN PACIFICO, A CARGO DEL ABOGADO 120866, SE RELACIONA CON LA EMPRESA CONSTRUCTORA INDUSTRIAL EL PARAÍSO, S.A. CON UNA RECLAMACIÓN DE CONTRATO PRSP-88/99 CON UNA CANTIDAD DE 250,000.00 PESOS Y 0.00 DÓLARES.

27.-ORACIONES ASUNTOS (BAJA POR CLASIFICACIÓN)

EL EXP_INT CON NUMERO 4000 EN MATERIA AC ESTA EN LA CLASIFICACIÓN CONTRATO , A CARGO DEL ABOGADO 365582 FUE DADO DE BAJA EN FECHA 01/09/2002 CON OFICIO 01459/2002 DE FECHA 12/06/2002 CON UN MOTIVO DE BAJA DE ACUERDO CON RELACIÓN A LA EMPRESA CONSTRUCCIONES PROTEXA, S.A. DE C.V. CUYA RECLAMACIÓN ERA CONTRATO PR-SPX-99/00 CON UNA CANTIDAD DE 0.00 PESOS Y 0.00 DÓLARES.

28.-ORACIONES ASUNTOS (BAJA POR PERIODO)

EL EXP_INT CON NUMERO 4000 EN MATERIA AC DURANTE EL PERIODO DE 01/08/2002 A 01/10/2002, A CARGO DEL ABOGADO 365582 FUE DADO DE BAJA EN FECHA 01/09/02 CON OFICIO 01459/2002 DE FECHA 12/06/2002 CON UN MOTIVO DE BAJA DE ACUERDO CON RELACIÓN A LA EMPRESA CONSTRUCCIONES PROTEXA, S.A. DE C.V. CUYA RECLAMACIÓN ERA CONTRATO PR-SPX-99/00 CON UNA CANTIDAD DE 0.00 PESOS Y 0.00 DÓLARES.

29.-ORACIONES ASUNTOS (EDOPROC)

EL EXPADM DE NUMERO 1000 CON RELACIÓN A LA EMPRESA PROFEPA D.F. EN FECHA 01/09/2002 SE ENCONTRABA EN UN ESTADO DE SOLICITUD DE DOCUMENTACIÓN CON NUMERO DE OFICIO S/N A CARGO DE ABOGADO 356080 Y EDOPROC DE NUEVO.

TESIS CON
FALLA DE ORIGEN

CAPITULO III.- ANALISIS Y DISEÑO DEL SISTEMA

EL EXPADM DE NUMERO 2000 CON RELACIÓN A LA EMPRESA **AFIANZADORA INSURGENTES, S.A. DE C.V.** EN FECHA 01/09/2002 SE ENCONTRABA EN UN ESTADO DE **SOLICITUD DE DOCUMENTACIÓN** CON NUMERO DE OFICIO S/N A CARGO DE ABOGADO 370034 Y EDOPROC DE **NUEVO**.

30.- ORACIONES ASUNTOS A JUICIOS

EL EXP_INT DE NUMERO 564 EN MATERIA **AF** CON RELACIÓN A LA EMPRESA **AMERICANA DE FIANZAS, S.A.** PASO A SER JUICIO CON EL EXP_JUD 0012/99 MEDIANTE OFICIO 04582/2002 DE FECHA 12/06/02

EL EXP_INT DE NUMERO 2582 EN MATERIA **AC** CON RELACIÓN A LA EMPRESA **CNA HIDALGO.** PASO A SER JUICIO CON EL EXP_JUD 12548/01 MEDIANTE OFICIO 06582/2002 DE FECHA 19/09/02

EL EXP_INT DE NUMERO 879 MATERIA **AA** CON RELACIÓN A LA EMPRESA **AFASA, S.A DE C.V.** PASO A SER JUICIO CON EL EXP_JUD 0658/02 MEDIANTE OFICIO 05489/2002 DE FECHA 16/09/02

EL EXP_INT DE NUMERO 5482 EN MATERIA **AA** CON RELACIÓN A LA EMPRESA **PROFEPA D.F.** PASO A SER JUICIO CON EL EXP_JUD 3562/01 MEDIANTE OFICIO 06541/2002 DE FECHA 30/09/02

31 ORACIONES CAMBIO DE NUMERO

EL EXP_JUD DE NUMERO 0015/01 A CARGO DEL ABOGADO 120866 CAMBIO DE NUMERO AL 0016/02 MEDIANTE OFICIO 05481/02 EN FECHA 16/10/02

EL EXP_JUD DE NUMERO 0450/02 A CARGO DEL ABOGADO 356300 CAMBIO DE NUMERO AL 0100/02 MEDIANTE OFICIO 05487/2002 EN FECHA 16/10/02

EL EXP_JUD DE NUMERO 0154/00 A CARGO DEL ABOGADO 365582 CAMBIO DE NUMERO AL 0155/01 MEDIANTE OFICIO 04528/2002 EN FECHA 16/10/02

EL EXP_JUD DE NUMERO 0458/01 A CARGO DEL ABOGADO 370034 CAMBIO DE NUMERO AL 0025/01 MEDIANTE OFICIO 03548/2002 EN FECHA 16/10/02

32. - ORACIONES PRESTAMOS

EL PRÉSTAMO 102 CON RELACIÓN AL EXP_JUD 0200/02 FUE PRESTADO EN FECHA 27/08/02 AL ABOGADO 365582 Y DEVUELTO EN FECHA 15/10/02 CON UN PRÓXIMO PRÉSTAMO EN FECHA DE 16/10/02

EL PRÉSTAMO 121 CON RELACIÓN AL EXP_ADM 1205 FUE PRESTADO EN FECHA 15/10/02 AL ABOGADO 120866 Y DEVUELTO EN FECHA 16/10/02 CON UN PRÓXIMO PRÉSTAMO EN FECHA DE 16/10/02

EL PRÉSTAMO 141 CON RELACIÓN AL EXP_JUD 0125/98 FUE PRESTADO EN FECHA 16/10/02 AL ABOGADO 356300 Y DEVUELTO EN FECHA 16/10/02 CON UN PRÓXIMO PRÉSTAMO EN FECHA DE 18/10/02

CAPITULO III.- ANALISIS Y DISEÑO DEL SISTEMA

EL PRÉSTAMO 143 EN RELACIÓN AL EXP_ADM 564 FUE PRESTADO EN FECHA 16/10/02 AL ABOGADO 365582 Y DEVUELTO EN FECHA 16/10/02 CON UN PRÓXIMO PRÉSTAMO EN FECHA DE 31/10/02

33.- ORACIONES REASIGNACIÓN

EL EXP_JUD DE NUMERO 0020/02 DE CONCEPTO NULL Y TJUICIO NULL A CARGO DEL ABOGADO 344300 SE ASIGNO AL NUEVO ABOGADO 365582 MEDIANTE OFICIO 05481/2002 DE FECHA 12/09/02

EL EXP_ADM DE NUMERO 1250 DE CONCEPTO NULL Y TJUICIO NULL A CARGO DEL ABOGADO 356300 SE ASIGNO AL NUEVO ABOGADO 351752 MEDIANTE OFICIO 05648/2002 DE FECHA 12/09/02

EL EXP_JUD DE NUMERO 0125/98 DE CONCEPTO NULL Y TJUICIO NULL A CARGO DEL ABOGADO 356080 SE ASIGNO AL NUEVO ABOGADO 323708 MEDIANTE OFICIO 04555/2002 DE FECHA 25/09/02

EL EXP_JUD DE NUMERO 0012/99 DE CONCEPTO NULL Y TJUICIO NULL A CARGO DEL ABOGADO 356300 SE ASIGNO AL NUEVO ABOGADO 120866 MEDIANTE OFICIO 01254/2002 DE FECHA 30/08/02

TESIS CON
FALLA DE ORDEN

III.4 TABLAS DE POBLACIÓN

Por cada oración simple o elemental se genera una tabla de población.

TP-1 Corresponde a:

EN ALCARGO PERTENECE EN DONDE YLL DENTRO DEL DE TIPO EN RADICADO Y DONDE EL QUE TIENE CON UNA Y Y EN EL QUE Y EL

JUICIO NUMERO	MATERIA TIPO	ABOGADO FICHA	GERENCIA NOMBRE	ACTOR NOMBRE A	DEMANDADO NOMBRE D	NUMERO JUZGADO	JUZGADO TIPO	MATERIA JUZGADO	LUGAR UBICACION	TIPO JUICIO	RECLAMACION CLASE	CANTIDAD MONEDA	CANTIDAD MONEDA	CANTIDAD MONEDA	PASIVO SI NO	ACTIVO SI NO
EXP	MATERIA	F ABOG	GERENCIA	ACTOR	DEMAND	NUM JUZGADO	JUZGADO	CVE JUZ	CVE EDO	CVE TJ	RECLAMA	PESOS	DOLARES	OTRO	PASIVO	ACTIVO
1254802	JA	356296	DE TRANSPORTACION MARITIMA GOLFO	PEMEX REFINACION	PROFEPA PUEBLA	1	DISTRITO	ADMIVA	PUEBLA	JUICIO DE NULIDAD	VISITA DE INSPECCION	0 00	0.00	0.00	NO	NO
0124101	JF	356296	DE ALMACENAMIENTO Y DISTRIBUCION NORTE	PEMEX REFINACION	AFIANZADORA INSURGENTES, S.A.	6	DISTRITO	CIVIL	DURANGO	ESPECIAL DE FIANZAS	PAGO DE FIANZA	1'500,000	0.00	0.00	NO	SI
059600	JA	356296	SUBGERENCIA DUCTOS NORTE	PEMEX REFINACION	CNA PUEBLA	5	SALA DEL TRIBUNAL CONTENCIOSO A	ADMIVA	PUEBLA	JUICIO DE NULIDAD	NULIDAD DE MULTA	200,010	0.00	0.00	SI	NO

TP-1.a Corresponde a:

← ESTA ASIGNADO AL ABOGADO DE Y CON

TRESIS CON
 FALTA DE CUBRIR

LLAVE NUMERO	APELLIDO PATERNO	APELLIDO MATERNO	NOMBRES ABOGADO
F. ABOG	APELLIDO P	APELLIDO M	NOMBRES
356296	RAVEL	MARQUEZ	ALEJANDRO
365582	HERNANDEZ	GÓMEZ	JOSÉ ARTURO
350920	MARTINEZ	MORALES	PERLA
120866	MEDINA	CÁRDENAS	JUAN GERARDO
323708	LÓPEZ	CRISPIN	SALVADOR

TP-2 Corresponde a:

IN QUE PERTENECE TIENE COMO Y PERTENECE QUE TIENE COMO Y COMO DENTRO DEL DE TIPO EN MATERIA RADICADO DONDE QUE TIENE UNA CON UNA Y Y EN EL QUE EL Y EL

JUICIO NUMERO	MATERIA TIPO	LLAVE AREA	JEFE AREA	GERENCIA NOMBRE	ACTOR NOMBRE A	DEMANDADO NOMBRE D	NUMERO JUZGADO	JUZGADO TIPO	MATERIA JUZGADO	LUGAR UBICACION	TIPO JUICIO	RECLAMACION CLASE	CANTIDAD MONEDA	CANTIDAD MONEDA	CANTIDAD MONEDA	PASIVO SI NO	ACTIVO SI NO
EXP	MATERIA	CVE AREA	ENCARGADO	GERENCIA	ACTOR	DEMAND	NUM JUZGADO	CVE JUZ	MAT JUZ	CVE EDO	CVE TJ	RECLAMA	PESOS	DOLARES	OTRA	PASIVO	ACTIVO
012598	JG	AA	CLAUDIA ADRIANA ALARCON GOMEZ	SECTOR DUCTOS CENTRO	EJIDO ISLA DE PIEDRA	PEMEX REFINACION	2	AGRARIO	AGRARIA	DURANGO	AGRARIO	DESALOJO DE PREDIO	0.00	0.00	0.00	NO	NO
487599	JA	AA	CLAUDIA ADRIANA ALARCON GOMEZ	DE ALMACENAMIENTO Y DISTRIBUCION PACIFICO	PEMEX REFINACION	PROFEPA VERACRUZ	5	SALA DEL TRIBUNAL CONTENCIOSO A.	ADMIVA	VERACRUZ	DE NULIDAD	NULIDAD DE MULTA	20,000	0.00	0.00	SI	NO
059800	JA	AA	CLAUDIA ADRIANA ALARCON GOMEZ	SUBGERENCIA DUCTOS NORTE	PEMEX REFINACION	CNA PUEBLA	5	SALA DEL TRIBUNAL CONTENCIOSO A.	ADMIVA	PUEBLA	DE NULIDAD	NULIDAD DE MULTA	200,010	0.00	0.00	SI	NO
01247	JF	AA	CLAUDIA ADRIANA ALARCON GOMEZ	DE ALMACENAMIENTO Y DISTRIBUCION NORTE	PEMEX REFINACION	AFIANZADORA INSURGENTES	6	DISTRITO	CIVIL	DURANGO	ESPECIAL DE FIANZAS	PAGO DE FIANZA	1'500,000	0.00	0.00	NO	SI
021502	JG	AA	CLAUDIA ADRIANA ALARCON GOMEZ	DE TRANSPORTACION MARITIMA PACIFICO	FRUNAFE	PEMEX REFINACION	2	FUERO COMUN	AGRARIA	AGUASCAL IENTES	AGRARIO	INVASION DE TERRENO	0.00	0.00	0.00	NO	NO

TP-2.a Corresponde a:

DE NOMBRE TIENE COMO

AREA	JEFATURA	JEFE
ID AREA	AREA	AREA
CVE AREA	NOMBRE	ENCARGADO
AA	AREA ADMINISTRATIVA	CLAUDIA ADRIANA ALARCÓN GÓMEZ
AF	AREA FISCAL	CLAUDIA ADRIANA ALARCÓN GÓMEZ
AC	AREA CIVIL	SALVADOR LÓPEZ CRISPIN

TESTIS CON
 FALTA DE CUBRIR

TP-3 Corresponde a:

EN PERTENENCIA A CARGO EN LA QUE EL Y EL DENTRO DEL DE EN RADICADO DONDE EL QUE TIENE CON UNA Y Y EN EL QUE EL Y EL

JUICIO NUMERO	MATERIA TIPO	GERENCIA NOMBRE	ABOGADO FICHA	ACTOR NOMBRE #	DEMANDADO NOMBRE D	NUMERO NUM JUZGADO	JUZGADO TIPO	MATERIA JUZGADO	LUGAR UBICACION	TIPO CVE, EDO	RECLAMACION TIPO	CANTIDAD CLASE	CANTIDAD MONEDA	CANTIDAD MONEDA	PASIVO SI NO	ACTIVO SI NO
EXP	MATERIA	GERENCIA	F ABOG	ACTOR	DEMAND	NUM JUZGADO	CVE JUZ	MAT_JUZ	CVE EDO	CVE TJ	RECLAMA	PESOS	DOLARES	OTRO	PASIVO	ACTIVO
012401	JA	DE ALMACENAMIENTO Y DISTRIBUCION NORTE	356296	PEMEX REFINACION	AFIANZADORA INSURGENTES	6	DISTRITO	CIVIL	DURANGO	ESPECIAL DE FIANZAS	PAGO DE FIANZA	1'500,000	0.00	0.00	NO	SI
045802	JC	DE ALMACENAMIENTO Y DISTRIBUCION NORTE	370034	PEMEX REFINACION	AFIANZADORA INSURGENTES	3	DISTRITO	CIVIL	BAJA CALIFORNIA	ORDINARIO CIVIL FEDERAL	PAGO DE FIANZA	1'000,000	0.00	0.00	NO	SI
1245802	JF	DE ALMACENAMIENTO Y DISTRIBUCION NORTE	350820	TESORERIA DEL ESTADO DE JALISCO	PEMEX REFINACION	5	SALA REGMET. T.F.F.	FISCAL	JALISCO	NULIDAD	IMPUESTO PREDIAL	1'200,000	0.00	0.00	SI	NO

TP-4 Corresponde a:

EN PERTENENCIA A CARGO DEL Y PERTENECEN A LA QUE TIENE COMO Y COMO DENTRO DEL DE EN RADICADO Y DONDE EL QUE TIENE UNA CON UNA Y Y EN EL QUE EL Y

JUICIO NUMERO	MATERIA TIPO	SUBDIRECCION NOMBRE	ABOGADO FICHA	GERENCIA NOMBRE	ACTOR NOMBRE #	DEMANDADO NOMBRE D	NUMERO NUM JUZGADO	JUZGADO TIPO	MATERIA JUZGADO	LUGAR UBICACION	TIPO CVE, EDO	RECLAMACION TIPO	CANTIDAD CLASE	CANTIDAD MONEDA	CANTIDAD MONEDA	PASIVO SI NO	ACTIVO SI NO
EXP	MATERIA	SUBDIR	F ABOG	GERENCIA	ACTOR	DEMAND	NUM JUZGADO	CVE JUZ	MAT_JUZ	CVE EDO	CVE TJ	RECLAMA	PESOS	DOLARES	OTRO	PASIVO	ACTIVO
012598	JG	DE ALMACENAMIENTO Y DISTRIBUCION	356080	SECTOR DUCTOS CENTRO	EJIDO ISLA DE PIEDRA	PEMEX REFINACION	2	AGRARIO	AGRARIA	DURANGO	AGRARIO	DESALOJO DE PREDIO	0.00	0.00	0.00	NO	NO
487599	JA	DE ALMACENAMIENTO Y DISTRIBUCION	356300	DE ALMACENAMIENTO Y DISTRIBUCION PACIFICO	PEMEX REFINACION	PROFEPA VERACRUZ	5	SALA DEL TRIBUNAL CONTENCIOSO A.	ADMIVA.	VERACRUZ	NULIDAD	NULIDAD DE MULTA	20,000	0.00	0.00	SI	NO
015400	JF	DE ALMACENAMIENTO Y DISTRIBUCION	365582	DE ALMACENAMIENTO Y DISTRIBUCION PACIFICO	PEMEX REFINACION	HUNEZ MALDONADO JOSÉ	3	DISTRITO	CIVIL	TAMAULIPAS	ORDINARIO MERCANTIL	CHEQUE	200,000	0.00	0.00	NO	SI
059800	JA	DE ALMACENAMIENTO Y DISTRIBUCION	356296	SUBGERENCIA DUCTOS NORTE	PEMEX REFINACION	CNA PUEBLA	5	SALA DEL TRIBUNAL CONTENCIOSO A.	ADMIVA.	PUEBLA	NULIDAD	NULIDAD DE MULTA	200,010	0.00	0.00	NO	NO

TESIS CON
FALLA DE ORIGEN

TP-4 a Corresponde a:

PERIENECL A LA



GERENCIA	SUBDIRECCIÓN
NOMBRE	NOMBRE
GERENCIA	SUBDIR
SECTOR DUCTOS NORTE	SUBDIRECCIÓN DE ALMACENAMIENTO Y DISTRIBUCIÓN
SECTOR DUCTOS CENTRO	SUBDIRECCIÓN DE ALMACENAMIENTO Y DISTRIBUCIÓN
DE ALMACENAMIENTO Y DISTRIBUCIÓN CENTRO	SUBDIRECCIÓN DE ALMACENAMIENTO Y DISTRIBUCIÓN
DE ALMACENAMIENTO Y DISTRIBUCIÓN PACIFICO	SUBDIRECCIÓN DE ALMACENAMIENTO Y DISTRIBUCIÓN
DE ALMACENAMIENTO Y DISTRIBUCIÓN GOLFO	SUBDIRECCIÓN DE ALMACENAMIENTO Y DISTRIBUCIÓN

TESTIS CON FALLA DE CARGEN

TP-5 Corresponde a:

EN LA INSTANCIA A CARGO DEL PERIENECL A LA QUE TIENE COMO Y COMO DENTRO DEL DE EN RADICA Y DONDE EL QUE TIENE UNA CON UNA Y Y EN EL QUE Y EL



JUICIO NUMERO	MATERIA TIPO	CLASIFICACIÓN NOMBRE	ABOGADO FICHA	GERENCIA NOMBRE	ACTOR NOMBRE A	DEMANDADO NOMBRE D	NUMERO JUZGADO	JUZGADO TIPO	MATERIA JUZGADO	LUGAR UBICACIÓN	TIPO JUICIO	RECLAMACIÓN CLASE	CANTIDAD MONEDA	CANTIDAD MONEDA	CANTIDAD MONEDA	PASIVO SI NO	ACTIVO SI NO
EXP	MATERIA	CONCEPTO	F ABOG	GERENCIA	ACTOR	DEMANDO	NUM JUZGADO	CVE_JUZ	MAT_JUZ	CVE_EDO	CVE_TJ	RECLAMA	PESOS	DÓLARES	OTRO	PASIVO	ACTIVO
012402	JC	CONTRATO	351507	DE ALMACENAMIENTO Y DISTRIBUCIÓN NORTE	PEMEX REFINACIÓN	CONSTRUCCIONES Y OPERACIONES MECANICAS	5	DISTRITO	CIVIL	D.F.	ORDINARIO FEDERAL	CONTRATO PRSPD-8301	2'000,000	0.00	0.00	NO	SI
025802	JC	CONTRATO	201603	DE ALMACENAMIENTO Y DISTRIBUCIÓN CENTRO	CONSTRUCCIONES PROTEXA	PEMEX REFINACIÓN	5	DISTRITO	CIVIL	D.F.	ORDINARIO CIVIL FEDERAL	CONTRATO SPCO-88999	200,000	50,000	0.00	SI	NO
456202	JC	CONTRATO	351507	SUBGERENCIA DUCTOS GOLFO	PEMEX REFINACIÓN	CONSTRUCCIONES RIPS, S.A. DE C.V.	6	DISTRITO	CIVIL	D.F.	ORDINARIO CIVIL	CONTRATO PR-SPD-7801	20,000	0.00	0.00	NO	SI

TP-6 Corresponde a:

EN DENTRO DEL CARGO Y PERTENECE ALA QUE TIENE COMO Y COMO DENTRO DEL DE TIPO EN EN RADICADO QUE TIENE UNA CON UNA Y Y EN EL QUE Y EL

JUICIO NÚMERO	MATERIA TIPO	TIPO JUICIO	ABOGADO FICHA	GERENCIA NOMBRE	ACTOR NOMBRE a	DEMANDADO NOMBRE D	NÚMERO JUZGADO	JUZGADO TIPO	MATERIA JUZGADO	LUGAR UBICACIÓN	RECLAMACIÓN CLASE	CANTIDAD MONEDA	CANTIDAD MONEDA	CANTIDAD MONEDA	PASIVO SI NO	ACTIVO SI NO
EXP	MATERIA	CVE TJ	F ABOG	GERENCIA	ACTOR	DEMAND	NUM JUZGADO	CVE JUZ	MAT. JUZ	CVE EDO	RECLAMA	PESOS	DÓLARES	OTRO	PASIVO	ACTIVO
0125/98	JG	AGRARIO	356080	SUBGERENCIA DUCTOS CENTRO	EJIDO ISLA DE PIEDRA	PEMEX REFINACIÓN	3	AGRARIO	AGRARIA	DURANGO	DESALCJO DE PREDIO	0.00	0.00	0.00	NO	NO
0215/02	JG	AGRARIO	356080	DE TRANSPORTACION MARITIMA PACIFICO	FIFONAFE	PEMEX REFINACION	2	FUERO COMUN	AGRARIA	AGUASCALIENTES	INVASION DE TERRENO	0.00	0.00	0.00	NO	NO
1245/02	JG	AGRARIO	356080	DE ALMACENAMIENTO Y DISTRIBUCION PACIFICO	PEMEX REFINACION	FIFONAFE	5	AGRARIO	AGRARIA	AGUASCALIENTES	EXPROPIACION DE TIERRAS	0.00	0.00	0.00	NO	NO

TP-6 a CORRESPONDE A:

PERTENECE AL

CLAVE	JUICIO
LLAVE	TIPO
CVE TJ	TJUICIO
1	EJECUTIVO MERCANTIL
2	AMPARO
3	AGRARIO
4	ORDINARIO CIVIL
5	MEDIOS PREPARATORIOS
6	ORDINARIO MERCANTIL
7	NULIDAD

TESTIS CON
FALLA DE ORIGEN

TP-7 Corresponde a:

EN PERTECE A A CARGO Y PERTENECE A (QUE TIENE COMO Y COMO) DENTRO DEL DE TIPO DE EN RADICADO Y DONDE EL QUE TIENE UNA CON UNA Y Y EN EL QUE EL Y EL

JUICIO NUMERO	MATERIA TIPO	EMPRESA NOMBRE	ABOGADO FICHA	GERENCIA NOMBRE	ACTOR NOMBRE A	DEMANDADO NOMBRE D	NUMERO JUZGADO	JUZGADO TIPO	MATERIA JUZGADO	LUGAR UBICACION	TIPO JUICIO	RECLAMACION CLASE	CANTIDAD MONEDA	CANTIDAD MONEDA	CANTIDAD MONEDA	PASIVO SI NO	ACTIVO SI NO
EXP	MATERIA	EMPRESA	F ABOG	GERENCIA	ACTOR	DEMAND	NUM JUZGADO	CVE JUZ	MAT_JUZ	CVE EDO	CVE TJ	RECLAMA	PESOS	DOLARES	OTRO	PASIVO	ACTIVO
012401	JF	AFIANZADORA INSURGENTES	356296	DE ALMACENAMIENTO Y DISTRIBUCION NORTE	PEMEX REFINACION	AFIANZADORA INSURGENTES	6	DISTRITO	CIVIL	DURANGO	ESPECIAL DE FIANZAS	PAGO DE FIANZA	1'500,000	0.00	0.00	NO	SI
045801	JC	AFIANZADORA INSURGENTES	370034	DE ALMACENAMIENTO Y DISTRIBUCION NORTE	PEMEX REFINACION	AFIANZADORA INSURGENTES	3	DISTRITO	CIVIL	BAJA CALIFORNIA	ORDINARIO CIVIL FEDERAL	PAGO DE MULTA	1'000,000	0.00	0.00	NO	SI
1478002	JA	CNA DURANGO	246123	SUBGERENCIA DUCTOS SURLSIE	PEMEX REFINACION	CNA DURANGO	5	SALA DEL TRIBUNAL CONTENCIOSO A	ADMIVA.	DURANGO	NULIDAD	NULIDAD DE MULTA	250,000	0.00	0.00	SI	NO
059800	JA	CNA PUEBLA	356296	SUBGERENCIA DUCTOS NORTE	PEMEX REFINACION	CNA PUEBLA	5	SALA DEL TRIBUNAL CONTENCIOSO A	ADMIVA.	PUEBLA	NULIDAD	NULIDAD DE MULTA	200,010	0.00	0.00	SI	NO

TP-8 Corresponde a:

EN DEL LA FECHA DE A CARGO DEL PERTENECE A LA Y QUE TIENE COMO Y COMO DENTRO DEL DE TIPO DE EN RADICA Y DONDE EL QUE TIENE UNA CON UNA Y Y EN EL QUE EL Y EL

JUICIO NUMERO	MATERIA TIPO	FECHA JUICIO	INICIO F-INICIO	ABOGADO FICHA	GERENCIA NOMBRE	ACTOR NOMBRE A	DEMANDADO NOMBRE D	NUMERO JUZGADO	JUZGADO TIPO	MATERIA JUZGADO	LUGAR UBICACION	TIPO JUICIO	RECLAMACION CLASE	CANTIDAD MONEDA	CANTIDAD MONEDA	CANTIDAD MONEDA	PASIVO SI NO	ACTIVO SI NO
EXP	MATERIA	AÑO	FECHA	F ABOG	GERENCIA	ACTOR	DEMAND	NUM JUZGADO	CVE JUZ	MAT_JUZ	CVE EDO	CVE TJ	RECLAMA	PESOS	DOLARES	OTRO	PASIVO	ACTIVO
012558	JG	1998	20/06/2002	356080	SUBGERENCIA DUCTOS CENTRO	EJIDO ISLA DE PIEDRA	PEMEX REFINACION	2	AGRARIO	AGRARIA	DURANGO	AGRARIO	DESALOJO DE PREDIO	0.00	0.00	0.00	NO	NO
481559	JA	1999	20/06/2002	365582	DE ALMACENAMIENTO Y DISTRIBUCION PACIFICO	PEMEX REFINACION	PROFEPA VERACRUZ	5	SALA DEL TRIBUNAL CONTENCIOSO A	ADMIVA.	VERACRUZ	NULIDAD	NULIDAD DE MULTA	20,000	0.00	0.00	SI	NO
015400	JF	2000	20/06/2002	365582	DE ALMACENAMIENTO Y DISTRIBUCION PACIFICO	PEMEX REFINACION	NUÑEZ MALDONADO JOSE	3	DISTRITO	CIVIL	TAMAULIPAS	ORDINARIO MERCANTIL	CHEQUE	200,000	0.00	0.00	NO	SI
059800	JA	2000	20/06/2002	356296	SUBGERENCIA DUCTOS NORTE	PEMEX REFINACION	CNA PUEBLA	5	SALA DEL TRIBUNAL CONTENCIOSO A	ADMIVA.	PUEBLA	NULIDAD	NULIDAD DE MULTA	200,010	0.00	0.00	SI	NO

TESIS CON
FALLA DE ORIGEN

TP-9 Corresponde a:

EN SE ENCUENTRA A CARGO Y PERTENECE A LA QUE TIENE COMO Y COMO DENTRO DEL DE EN RADICADO Y DONDE EL QUE TIENE UNA CON UNA Y Y EN EL QUE EL Y EL

JUICIO NUMERO	MATERIA TIPO	EMPRESA NOMBRE	ABOGADO FICHA	GERENCIA NOMBRE	ACTOR NOMBRE A	DEMANDADO NOMBRE D	NUMERO JUZGADO	JUZGADO TIPO	MATERIA JUZGADO	LUGAR UBICACION	TIPO JUICIO	RECLAMACION CLASE	CANTIDAD MONEDA	CANTIDAD MONEDA	CANTIDAD MONEDA	PASIVO SI NO	ACTIVO SI NO
EXP	MATERIA	EMPRESA	F ABOG	GERENCIA	ACTOR	DEMAND	NUM JUZGADO	CVE JUZ	MAT JUZ	CVE, EDO	CVE, TJ	RECLAMA	PESOS	DOLARES	OTRO	PASIVO	ACTIVO
487599	JA	PROFEPA	356300	DE ALMACENAMIENTO Y DISTRIBUCION PACIFICO	PEMEX REFINACION	PROFEPA VERACRUZ	5	SALA DEL TRIBUNAL CONTENCIOSO A	ADMIVA.	VERACRUZ	NUIDAD	NUIDAD DE MULTA	20,000	0.00	0.00	SI	NO
1254802	JA	PROFEPA	356296	DE TRANSPORTACION MARTINA GOLFO	PEMEX REFINACION	PROFEPA PUEBLA	1	DISTRITO	ADMIVA.	PUEBLA	NUIDAD	VISITA DE INSPECCION	0.00	0.00	0.00	NO	NO

TESIS CON
FALLA DE ORIGEN

TP-10 CORRESPONDE A:

EN SE ENCUENTRA DE FECHA A CARGO Y PERTENECE DONDE EL Y EL DENTRO DE TIPO EN RADICADO DONDE EL QUE TIENE UNA CON UNA Y Y EN EL QUE Y EL

JUICIO NUMERO	MATERIA TIPO	ESTADO JUICIO	GESTION FECHA	ABOGADO FICHA	GERENCIA NOMBRE	ACTOR NOMBRE A	DEMANDADO NOMBRE D	NUMERO JUZGADO	JUZGADO TIPO	MATERIA JUZGADO	LUGAR UBICACION	TIPO JUICIO	RECLAMACION CLASE	CANTIDAD MONEDA	CANTIDAD MONEDA	CANTIDAD MONEDA	PASIVO SI NO	ACTIVO SI NO
EXP	MATERIA	CVE, ETA	U GESTION	F ABOG	GERENCIA	ACTOR	DEMAND	NUM JUZGADO	CVE JUZ	MAT JUZ	CVE, EDO	CVE, TJ	RECLAMA	PESOS	DOLARES	OTRO	PASIVO	ACTIVO
012598	JG	DEMANDA	25/09/2002	356080	SUBGERENCIA DUCTOS CENTRO	ENDO ISLA DE PIEDRA	PEMEX REFINACION	2	AGRARIO	AGRARIA	DURANGO	AGRARIO	DESALOJO DE PREDIO	0.00	0.00	0.00	NO	NO
487599	JA	DEMANDA	25/09/2002	356300	DE ALMACENAMIENTO Y DISTRIBUCION PACIFICO	PEMEX REFINACION	PROFEPA VERACRUZ	5	SALA DEL TRIBUNAL CONTENCIOSO A	ADMIVA.	VERACRUZ	NUIDAD	NUIDAD DE MULTA	20,000	0.00	0.00	SI	NO
015400	JF	DEMANDA	25/09/2002	356080	DE ALMACENAMIENTO Y DISTRIBUCION PACIFICO	PEMEX REFINACION	NUÑEZ MALDONADO JOSE	3	DISTRITO	CIVIL	TAMAUPLAS	ORDINARIO MERCANTIL	CHEQUE	200,000	0.00	0.00	NO	SI
059800	JA	DEMANDA	25/09/2002	356296	SUBGERENCIA DUCTOS NORTE	PEMEX REFINACION	CNA PUEBLA	5	SALA DEL TRIBUNAL CONTENCIOSO A	ADMIVA.	PUEBLA	NUIDAD	NUIDAD DE MULTA	200,010	0.00	0.00	SI	NO

TP-10 a CORRESPONDE A:

PLHIERA LE AL YLS DE



ETAPA	TIPO	TIPO
JUICIO	EXPEDIENTE	CLASIFICACION
CVE ETA	TASUNTO	TIPO
ALEGATOS	JUICIO	1
AMPARO	JUICIO	1
PRUEBAS	JUICIO	1
CONTESTACION	JUICIO	2
SENTENCIA DE GRADUACION	JUICIO	2
PRESENTACION DE CREDITOS	JUICIO	2

TESIS CON FALLA DE ORIGEN

TP-11 CORRESPONDE A:

EN SI SE CUENTA EN A CARGO Y PERTENECE DONDE Y EL DENTRO DEL DE TIPO EN RADICADO Y DONDE TIENE UNA CON UNA Y Y EN EL QUE Y EL



JUICIO	MATERIA	TIPO	ABOGADO	GERENCIA	ACTOR	DEMANDADO	NUMERO	JUZGADO	MATERIA	LUGAR	TIPO	RECLAMACION	CANTIDAD	CANTIDAD	CANTIDAD	PASIVO	ACTIVO
NUMERO	TIPO	JUZGADO	FICHA	NOMBRE	NOMBRE A	NOMBRE D	JUZGADO	TIPO	JUZGADO	UBICACION	JUICIO	CLASE	MONEDA	MONEDA	MONEDA	SI NO	SI NO
EXP	MATERIA	CVE JUZ	F ABOG	GERENCIA	ACTOR	DEMAND	NUM JUZGADO	CVE JUZ	MAT JUZ	CVE EDO	CVE TJ	RECLAMA	PESOS	DOLARES	OTRO	PASIVO	ACTIVO
015400	JF	DISTRITO	356080	DE ALMACENAMIENTO Y DISTRIBUCION PACIFICO	PEMEX REFINACION	NUÑEZ MALDONADO JOSE	3	DISTRITO	CIVIL	TAMAULIPAS	ORDINARIO MERCANTIL	CHEQUE	200,000	0.00	0.00	NO	SI
005401	JC	DISTRITO	246123	SUBGERENCIA DUCTOS GOLFO	PEMEX REFINACION	SANCHEZ SANCHEZ PEDRO	1	DISTRITO	CIVIL	D.F.		PAGARE	250,000	0.00	0.00	NO	SI
012401	JF	DISTRITO	356296	DE ALMACENAMIENTO Y DISTRIBUCION NORTE	PEMEX REFINACION	AFIANZADORA INSURGENTES	4	DISTRITO	CIVIL	DURANGO	ESPECIAL DE FIANZAS	PAGO DE FIANZA	1,500,000	0.00	0.00	NO	SI
045801	JC	DISTRITO	370034	DE ALMACENAMIENTO Y DISTRIBUCION NORTE	PEMEX REFINACION	AFIANZADORA INSURGENTES	3	DISTRITO	CIVIL	BAJA CALIFORNIA		CHEQUE	0.00	1,000,000	0.00	NO	SI

TP-11 a CORRESPONDE A:

PERTENECE



CLAVE	NOMBRE
JUZGADO	JUZGADO
CVE TJ	NOMBREJ
TJ01	AGRARIO
TJ03	DISTRITO
TJ07	SALA REG. MET. T.F.F.
TJ10	FUERO COMUN
TJ11	SALA DEL TRIBUNAL CONTENCIOSO A.
TJ05	PRIMERA INSTANCIA

TP-12 CORRESPONDE A:

EN SE ENCUENTRA A CARGO Y PERTENECE DONDE EL Y EL DENTRO DEL DE TIPO EN RADICADO DONDE EL QUE TIENE CON UNA Y Y EN EL QUE Y EL



JUICIO NUMERO	MATERIA TIPO	ESTADO MEXICO	ABOGADO FICHA	GERENCIA NOMBRE	ACTOR NOMBRE A	DEMANDADO NOMBRE D	NUMERO JUZGADO	JUZGADO TIPO	MATERIA JUZGADO	LUGAR UBICACION	TIPO JUICIO	RECLAMACION CLASE	CANTIDAD MONEDA	CANTIDAD MONEDA	CANTIDAD MONEDA	PASIVO SI NO	ACTIVO SI NO
EXP	MATERIA	RADICA	F. ABOG	GERENCIA	ACTOR	DEMAND	NUM JUZGADO	CVE_JUZ	MAT_JUZ	CVE_EDO	CVE_TJ	RECLAMA	PESOS	DOLARES	OTRO	PASIVO	ACTIVO
005401	JC	D.F.	246123	SUBGERENCIA DUCTOS GOLFO	PEMEX REFINACION	SANCHEZ SANCHEZ PEDRO	1	DISTRITO	CIVIL	D.F.		PAGARE	250,000	0.00	0.00	NO	SI
025802	JC	D.F.	201603	DE ALMACENAMIENTO Y DISTRIBUCION CENTRO	CONSTRUCC IONES PROTEXA, S.A	PEMEX REFINACION	6	DISTRITO	CIVIL	D.F.		CONTRATO SPCO-88/98	200,000	50,000	0.00	SI	NO
154502	JF	D.F.	120866	SUBGERENCIA DUCTOS PACIFICO	PEMEX REFINACION	TESORERIA DEL D.D.F.	5	SALA REG MET T.F.F.	FISCAL	D.F.		NULLIDAD DE MULTA	50,000	0.00	0.00	SI	NO
456202	JC	D.F.	350020	SUBGERENCIA DUCTOS GOLFO	PEMEX REFINACION	CONSTRUCCIO NES RPSA	4	DISTRITO	CIVIL	D.F.		CONTRATO PR-SPD-78/01	20,000	0.00	0.00	NO	SI

TESIS CON
FALLA DE ORIGEN

TP-12 a CORRESPONDE A:

← PUEBLA CONLA →

ENTIDAD	ESTADO	CAPITAL
NUMERO	NOMBRE	NOMBRE
CVE EDO	ESTADO	CAPITAL
22	QUERÉTARO DE ARTEAGA	QUERÉTARO
1	AGUASCALIENTES	AGUASCALIENTES
15	ESTADO DE MÉXICO	TOLUCA
9	DISTRITO FEDERAL	CIUDAD DE MÉXICO
21	PUEBLA	PUEBLA
32	ZACATECAS	ZACATECAS

TP-13 CORRESPONDE A:

EN ESTADUHTHO ACAHGO DONDE YEL SE DIO DE BAJA CON DE CON Y UNA DE LA CUAL EXISTIÓ POR UNA Y



JUICIO	MATERIA	TIPO	ABOGADO	ACTOR	DEMANDADO	FECHA	OFICIO	FECHA	MOTIVO	RESOLUCIÓN	ACCIÓN	CANTIDAD	CANTIDAD
NUMERO	TIPO	JUICIO	FICHA	NOMBRE A	NOMBRE D	BAJA	NUMERO	OFICIO	MOTIVO B	D F	TIPO	MONEDA	MONEDA
EXP	MATERIA	CVE TJ	F ABOGO	ACTOR	DEMAND	FECHA	OFICIO	FECHA OF	MOTIVO	RESOL	ACCIÓN	PESES	DOLARES
010202	JA	ORDINARIO FEDERAL	323708	PEMEX REFINACIÓN	CONSTRUCCIONES PROTEKA, S.A. DE C.V.	28/06/2002	05432/2002	22/05/2002	SENTENCIA FAVORABLE	F	RECUPERACIÓN	1'000,000	0.00

TESIS CON
 FALTA DE CATEGORÍA

TP-14 Corresponde a:

EN DURANTE A CARGO DURANTE Y EL Y EL SE DIO DE BAJA CON DE CON Y UNA DE LA CUAL EXISTIO UNA CANTIDAD Y

JUICIO NUMERO	MATERIA TIPO	FECHA PERIODO	FECHA PERIODO A	ABOGADO FICHA	ACTOR NOMBRE A	DEMANDADO NOMBRE D	TIPO JUICIO	FECHA BAJA	OFICIO NUMERO	FECHA FECHA OF	MOTIVO MOTIVO B	RESOLUCION D F	ACCION TIPO	CANTIDAD MONEDA	CANTIDAD MONEDA
EXP	MATERIA	DE	A	F ABOG	ACTOR	DEMANDA	CVE TJ	FECHA	OFICIO	FECHA OF	MOTIVO	RESOL	ACCION	PESOS	DOLARES
010202	JA	01/06/2002	30/06/2002	323708	PEMEX REFINACION	CONSTRUCCIONES PROTEKA, S.A. DE C.V.	ORDINARIO FEDERAL	28/06/2002	05432/2002	22/05/2002	SENTENCIA FAVORABLE	F	RECUPERACION	1'000,000	0.00

TP-15 Corresponde a:

EN DURANTE A CARGO DURANTE Y EL Y TIPO SE DIO DE BAJA CON DE CON Y UNA DE LA CUAL EXISTIO POR UNA Y

JUICIO NUMERO	MATERIA TIPO	CONCEPTO NOMBRE	ABOGADO FICHA	ACTOR NOMBRE A	DEMANDADO NOMBRE D	TIPO JUICIO	FECHA BAJA	OFICIO NUMERO	FECHA FECHA OF	MOTIVO MOTIVO B	RESOLUCION D F	ACCION TIPO	CANTIDAD MONEDA	CANTIDAD MONEDA
EXP	MATERIA	CLASIFICACION	F ABOG	ACTOR	DEMANDA	CVE TJ	FECHA	OFICIO	FECHA OF	MOTIVO	RESOL	ACCION	PESOS	DOLARES
010202	JA	CONTRATO	323708	PEMEX REFINACION	CONSTRUCCIONES PROTEKA, S.A. DE C.V.	ORDINARIO FEDERAL	28/06/2002	05432/2002	22/05/2002	SENTENCIA FAVORABLE	F	RECUPERACION	1'000,000	0.00

TP-16 Corresponde a:

PERTENECIENTE EN SE ENCONTRABA MEDIANTE A CARGO Y SE ENCONTRABA EN

JUICIO NUMERO	EMPRESA NOMBRE E	FECHA GESTION	ESTADO ETAPA	OFICIO CONTESTACION	ABOGADO FICHA	ESTADO PROCESAL
EXP JUD	EMPRESA	FECHA	CVE ETA	OFICIO	F ABOG	EDOPROC
020002	PROFEPA PUEBLA	17/06/2002	DEMANDA	SIN	356080	NUUEVO

TP-17 Corresponde a:

ESTA REPRESENTADO EN LA TP-16

TESIS CON
 FALTA DE CUBRIR

TP-18 Corresponde a:

IN		A CARGO		PERTENECE		CON RELACION		CON UNA		CON		Y	
ASUNTO	MATERIA	ABOGADO	GERENCIA	EMPRESA	RECLAMACION	CANTIDAD	CANTIDAD						
NUMERO	TIPO	FICHA	NOMBRE	EMPRESA R	CONCEPTO	MONEDA	MONEDA						
EXP INT	MATERIA	F ABOG	GERENCIA	EMPRESA	RECLAMACION	PESOS	DOLARES						
879	AA	365582	DE ALMACENAMIENTO Y DISTRIBUCION GOLFO	AFASA, S.A DE CV	CONTRATO PR-SPD-99-01	250,000	0 00						
890	AC	365582	DE ALMACENAMIENTO Y DISTRIBUCION PACIFICO	ESTACION EL PENON, S.A E S 0956	PAGO DE FACTURA	150,000	0 00						
1205	AC	365582	DE ALMACENAMIENTO Y DISTRIBUCION CENTRO	CONSTRUCCIONES INDUSTRIALES DEL GOLFO, S.A DE CV.	CONTRATO RDPD-88-00	0 00	6'000,000						
2154	AF	365582	DE ALMACENAMIENTO Y DISTRIBUCION CENTRO	PERAZ ROBLES AGUSTIN	COBRO DE FACTURAS	25,000	0 00						

TP-19 Corresponde a:

IN		PERTENECE		QUE TIENE		Y PERTENECE		CON RELACION		CON UNA		Y UNA		Y		ESTA ASIGNADO	
ASUNTO	MATERIA	LLAVE	JEFE	GERENCIA	EMPRESA	RECLAMACION	CANTIDAD	CANTIDAD	ABOGADO								
NUMERO	TIPO	AREA	AREA	NOMBRE	EMPRESA R	CONCEPTO	MONEDA	MONEDA	FICHA								
EXP INT	MATERIA	CVE AREA	ENCARGADO	GERENCIA	EMPRESA	RECLAMA	PESOS	DOLARES	ABOGADO								
658	AC	AC	SALVADOR LOPEZ CRISPIN	DE ALMACENAMIENTO Y DISTRIBUCION PACIFICO	CONSTRUCTORA INDUSTRIAL EL PARAISO	CONTRATO PRSP-88-99	250,000	0 00	120866								
1205	AC	AC	SALVADOR LOPEZ CRISPIN	DE ALMACENAMIENTO Y DISTRIBUCION CENTRO	CONSTRUCCIONES INDUSTRIALES DEL GOLFO	CONTRATO RDPD-88-00	0 00	6'000,000	365582								
1250	AC	AC	SALVADOR LOPEZ CRISPIN	DE ALMACENAMIENTO Y DISTRIBUCION GOLFO	ESTACION LINDAVISTA E.S 0158	CHEQUE	12,000	0 00	356300								
5821	AC	AC	SALVADOR LOPEZ CRISPIN	DE ALMACENAMIENTO Y DISTRIBUCION GOLFO	AFIANZADOHA SOFIMEX,	PAGO DE FIANZA	10,000	500,000	323708								

TESIS CON
 FALLA DE CARGEN

TP-20 Corresponde a:

← → LN PERTENECE A CARGO SE RELACIONA CON CON UNA CON UNA Y

ASUNTO	MATERIA	GERENCIA	ABOGADO	EMPRESA	RECLAMACIÓN	CANTIDAD	CANTIDAD
NUMERO	TIPO	NOMBRE	FICHA	EMPRESA R	CONCEPTO	MONEDA	MONEDA
EXP INT	MATERIA	GERENCIA	F ABOG	EMPRESA	RECLAMACIÓN	PESOS	DOLARES
2145	AF	DE ALMACENAMIENTO Y DISTRIBUCIÓN PACIFICO	180685	AFIANZADORA SOFIMEX, S A	PAGO DE FIANZA	0.00	0.00
5821	AC	DE ALMACENAMIENTO Y DISTRIBUCIÓN GOLFO	323708	AFIANZADORA SOFIMEX	PAGO DE FIANZA	10,000	500,000
2500	AC	DE TRANSPORTACIÓN MARITIMA NORTE	326296	AFIANZADORA SOFIMEX	PAGO DE FIANZA	0.00	50,000
564	AF	DE ALMACENAMIENTO Y DISTRIBUCIÓN NORTE	350920	AMERICANA DE FIANZAS	PAGO DE FIANZA	50,000	0.00
3000	AA	SECTOR DUCTOS NORTE	388241	CNA HIDALGO	VISITA DE INSPECCION	0.00	0.00

TP-21 Corresponde a:

← → LN ESTABLECIDA Y PERTENECE A CARGO CON RELACIÓN CON UNA CON UNA Y

ASUNTO	MATERIA	CONCEPTO	GERENCIA	ABOGADO	EMPRESA	RECLAMACIÓN	CANTIDAD	CANTIDAD
NUMERO	TIPO	NOMBRE	NOMBRE	FICHA	EMPRESA R	CONCEPTO	MONEDA	MONEDA
EXP INT	MATERIA	CLASIFICACION	GERENCIA	F ABOG	EMPRESA	RECLAMACIÓN	PESOS	DOLARES
658	AC	CONTRATO	DE ALMACENAMIENTO Y DISTRIBUCIÓN PACIFICO	120866	CONSTRUCTORA INDUSTRIAL EL PARAISO, S A	CONTRATO PRSP-8899	250,000	0.00
879	AA	CONTRATO	DE ALMACENAMIENTO Y DISTRIBUCIÓN GOLFO	365582	AFASA, S.A. DE C.V.	CONTRATO PR-SPD-99/01	250,000	0.00
1205	AC	CONTRATO	DE ALMACENAMIENTO Y DISTRIBUCIÓN CENTRO	365582	CONSTRUCCIONES INDUSTRIALES DEL GOLFO, S.A. DE C.V	CONTRATO RDP-88/00	0.00	6000,000

TESIS CON
 FALTA DE ORIGEN

TP-22 Corresponde a:

EN QUE PERTENECE A CARGO SE RELACIONA CON UNA CON UNA Y

ASUNTO	MATERIA	GERENCIA	ABOGADO	EMPRESA	RECLAMACION	CANTIDAD	CANTIDAD
NUMERO	TIPO	NOMBRE	FICHA	EMPRESA R	CONCEPTO	MONEDA	MONEDA
EXP INT	MATERIA	GERENCIA	F ABOG	EMPRESA	RECLAMACION	PESOS	DOLARES
200	AG	DE ALMACENAMIENTO Y DISTRIBUCION CENTRO	201603	FIFONAFE	INVASION DE TERRENO	0 00	0 00
555	AC	TRANSPORTACION MARITIMA GOLFO	350920	BUQUE TANQUE PENEX-III	CONTAMINACION DE PRODUCTO	0 00	0 00
564	AF	DE ALMACENAMIENTO Y DISTRIBUCION NORTE	350920	AMERICANA DE FIANZAS, S A	PAGO DE FIANZA	50,000	0 00
654	AC	DE ALMACENAMIENTO Y DISTRIBUCION PACIFICO	120866	CONSTRUCTORA INDUSTRIAL EL PARAISO, S A DE C V	CONTRATO PRSP- 8899	250,000	0 00
699	AC	DE ALMACENAMIENTO Y DISTRIBUCION PACIFICO	351507	PIPETRONIX, S A	CONTRATO DE SERVICIO	15,000	50,000

TP-23 Corresponde a:

EN QUE PERTENECE Y PERTENECE A CARGO EN LA CUAL HAY CON UNA Y

ASUNTO	MATERIA	EMPRESA	GERENCIA	ABOGADO	RECLAMACION	CANTIDAD	CANTIDAD
NUMERO	TIPO	NOMBRE	NOMBRE	FICHA	CONCEPTO	MONEDA	MONEDA
EXP INT	MATERIA	EMPRESA	GERENCIA	F ABOG	RECLAMACION	PESOS	DOLARES
785	AC	CNA	SECTOR DUCTOS NORTE	356296	VISITA DE INSPECCION	0 00	0 00
1450	AA	CNA	DE ALMACENAMIENTO Y DISTRIBUCION NORTE	201603	VISITA DE INSPECCION	0 00	0 00
2582	AC	CNA	DE ALMACENAMIENTO Y DISTRIBUCION NORTE	356296	DERRAME DE HIDROCARBURO	120,000	0 00
3000	AA	CNA	SECTOR DUCTOS NORTE	388241	VISITA DE INSPECCION	0 00	0 00

TESIS CON
 FALTA DE ORIGEN

TP.-24 CORRESPONDE

EN ESTADEN A CARGO CON RELACION CON UNA YUNA Y

ASUNTO	MATERIA	GERENCIA	ABOGADO	EMPRESA	RECLAMACION	CANTIDAD	CANTIDAD
NUMERO	TIPO	NOMBRE	FICHA	EMPRESA R	CONCEPTO	MONEDA	MONED A
EXP INT	MATERIA	GERENCIA	F ABOG	EMPRESA	RECLAMACION	PESOS	DOLARES
200	AG	DE ALMACENAMIENTO Y DISTRIBUCION CENTRO	201603	FIFONAFE	INVASION DE TERRENO	0 00	0 00
1200	AF	DE ALMACENAMIENTO Y DISTRIBUCION CENTRO	370034	AYUNTAMIENTO DE CUERNAVACA	PAGO DE PREDIAL	100,000	0 00
1205	AC	DE ALMACENAMIENTO Y DISTRIBUCION CENTRO	365582	CONSTRUCCIONES INDUSTRIALES DEL GOLFO, S.A. DE C.V.	CONTRATO ROPD-8800	0 00	6'000,000

TP.- 25 CORRESPONDE

EN PERTENECE A CARGO SE RELACIONA CON CON UNA CON UNA Y

ASUNTO	MATERIA	SUBDIRECCION	ABOGADO	EMPRESA	RECLAMACION	CANTIDAD	CANTIDAD
NUMERO	TIPO	NOMBRE	FICHA	EMPRESA R	CONCEPTO	MONEDA	MONED A
EXP INT	MATERIA	SUBDIR	F ABOG	EMPRESA	RECLAMACION	PESOS	DOLARES
200	AG	DE ALMACENAMIENTO Y DISTRIBUCION	201603	FIFONAFE	INVASION DE TERRENO	0 00	0 00
555	AC	DE ALMACENAMIENTO Y DISTRIBUCION	350920	BUQUE TANQUE PEMEX -III	CONTAMINACION DE PRODUCTO	0 00	0 00
564	AF	DE ALMACENAMIENTO Y DISTRIBUCION	350920	AMERICANA DE FIANZAS, S.A.	PAGO DE FIANZA	50,000	0 00
584	AC	DE ALMACENAMIENTO Y DISTRIBUCION	344300	CONSTRUCCIONES ARIVE, S.A. DE C.V.	CONTRATO DE ARRENDAMIENTO	0 00	0 00
658	AC	DE ALMACENAMIENTO Y DISTRIBUCION	120866	CONSTRUCTORA INDUSTRIAL EL PARAISO, S.A.	CONTRATO PRSP-8899	250,000	0 00

TESIS CON FALLA DE ORIGEN

TP-26 CORRESPONDE

EN ESTA LEY CON UNA FECHA Y PERTENECE A CARGO DEL SE RELACIONA CON UNA CON UNA

ASUNTO	MATERIA	ETAPA	GESTION	GERENCIA	ABOGADO	EMPRESA	RECLAMACIÓN	CANTIDAD	CANTIDAD
NUMERO	TIPO	ASUNTO	FECHA	NOMBRE	FICHA	EMPRESA R	CONCEPTO	MONEDA	MONEDA
EXP INT	MATERIA	CVE ETA	U GESTION	GERENCIA	F ABOG	EMPRESA	RECLAMACION	PESOS	DOLARES
200	AG	SOLICITUD DE DOCUMENTACION	25/09/2002	DE ALMACENAMIENTO Y DISTRIBUCION CENTRO	201603	FIFONAFE	INVASION DE TERRENO	0 00	0 00
555	AC	SOLICITUD DE DOCUMENTACION	25/09/2002	DE TRANSPORTACION MARITIMA GOLFO	350920	BUQUE TANQUE PEMEX - III	CONTAMINACION DE PRODUCTO	0 00	0 00
564	AF	SOLICITUD DE DOCUMENTACION	25/09/2002	DE ALMACENAMIENTO Y DISTRIBUCION NORTE	350920	AMERICANA DE FIANZAS, S A	PAGO DE FIANZA	50,000	0 00
584	AC	SOLICITUD DE DOCUMENTACION	25/09/2002	SECTOR DUCTOS CENTRO	344300	CONSTRUCCIONES ARIVE, S A DE CV	CONTRATO DE ARRENDAMIENTO	0 00	0 00
658	AC	SOLICITUD DE DOCUMENTACION	25/09/2002	DE ALMACENAMIENTO Y DISTRIBUCION PACIFICO	120866	CONSTRUCTORA INDUSTRIAL EL PARAISO, S A	CONTRATO PRSP- 88/99	250,000	0 00

TP-27 CORRESPONDE

EN ESTA LEY A CARGO DEL FUE DADO DE BAJA EN CON DE CON UN CON RELACION A CUYA RECLAMACION CON UNA Y

ASUNTO	MATERIA	CLASIFICACION	ABOGADO	FECHA	OFICIO	FECHA	MOTIVO	EMPRESA	RECLAMACION	CANTIDAD	CANTIDAD
NUMERO	TIPO	NOMBRE	FICHA	BAJA	NUMERO	OFICIO	MOTIVO B	EMPRESA R	CONCEPTO	MONEDA	MONEDA
EXP INT	MATERIA	CONCEPTO	F ABOG	FECHA	OFICIO	FECHADO	MOTIVO	EMPRESA	RECLAMA	PESOS	DOLARES
4000	AC	CONTRATO	365582	01/09/2002	01459/2002	12/06/2002	ACUERDO	CONSTRUCCIONES PROTEXA S A DE CV	CONTRATO PR-SPX- 95/00	0 00	0 00

TP-28 CORRESPONDE

EN DURANTE EL A A CARGO FUE DADO DE BAJA EN CON DE CON UN CON RELACION A CUYA CON UNA Y

ASUNTO	MATERIA	FECHA	FECHA	ABOGADO	FECHA	OFICIO	FECHA	MOTIVO	EMPRESA	RECLAMACION	CANTIDAD	CANTIDAD
NUMERO	TIPO	PERIODO	PERIODO A	FICHA	BAJA	NUMERO	OFICIO	MOTIVO B	EMPRESA R	CONCEPTO	MONEDA	MONEDA
EXP INT	MATERIA	DE	A	F ABOG	FECHA	OFICIO	FECHADO	MOTIVO	EMPRESA	RECLAMA	PESOS	DOLARES
4000	AC	01/08/2002	01/10/2002	365582	01/09/2002	01459/2002	12/06/2002	ACUERDO	CONSTRUCCIONES PROTEXA S A DE CV	CONTRATO PR-SPX- 99/00	0 00	0 00

TESIS CON FALLA DE ORIGEN

TP.-29 CORRESPONDE

← CON RELACION A LA EN SE ENCONTRABA CON NUMERO DE A CARGO Y

ASUNTO	EMPRESA	FECHA	ESTADO	OFICIO	ABOGADO	ESTADO
NUMERO	NOMBRE E	GESTION	ETAPA	CONTESTACION	FICHA	PROCESAL
EXPADM	EMPRESA	FECHA	CVE ETA	OFICIO	ABOGADO	EDOPROC
1000	PROFEPA D F	01/09/2002	SOLICITUD DE DOCUMENTACION	SN	356080	NUEVO
2000	AFIANZADORA INSURGENTES, S A DE C V	01/09/2002	SOLICITUD DE DOCUMENTACION	SN	370034	NUEVO

TP.-30 CORRESPONDE

← LN CON RELACION A LA PASO A SER JUICIO MEDIANTE DE

EXPEDIENTE	MATERIA	EMPRESA	EXPEDIENTE	OFICIO	FECHA
ASUNTO	ASUNTO	NOMBRE	JUDICIAL	NUMERO	OFICIO
EXP INT	MATERIA	EMPRESA	EXP JUD	OFICIO	FECHA OF
564	AF	AMERICANA DE FIANZAS, S A	001299	04582/2002	120602
2582	AC	CNA HIDALGO	1254801	06582/2002	19/09/02
879	AA	AFASA, S A DE C V	0658002	05489/2002	16/09/02
5482	AA	PROFEPA D F	356201	06541/2002	03/09/02

TP.-31 CORRESPONDE A:

← A CARGO DEL CAMBIO DE MEDIANTE DE

EXPEDIENTE	FICHA	EXPEDIENTE	OFICIO	FECHA
ANTERIOR	ABOGADO	NUEVO	NUMERO	CAMBIO
EXP JUD	F ABOG	N EXP	OFICIO	FECHA CAM
0015/01	120866	0016/02	05481/2002	16/10/02
0450/02	356300	0100/02	05487/2002	16/10/02
0154/00	365582	0155/01	04528/2002	16/10/02
0458/01	370034	0025/01	03548/2002	16/10/02

TP 32 CORRESPONDE A

← CONTIN LACIONAL		FU PUESTADO EN		AL	Y DEVUELTO EN		CON UN
PRESTAMO	EXPEDIENTE	EXPEDIENTE	FECHA	FICHA	FECHA	PROXIMO	
NUMERO	ASUNTO	JUDICIAL	PRESTAMO	ABOGADO	ENTREGA	AVISO	
NUM PRES	EXP ADM	EXP JUD	DIA PRES	F ABOG	ENTREGADO	DIA AVISO	
102		020002	27/08/02	365582	15/10/02	16/10/02	
121	1205		15/10/02	120866	16/10/02	16/10/02	
141		012598	16/10/02	356300	16/10/02	18/10/02	
143	564		16/10/02	365582	16/10/02	31/10/02	

TP 33.- CORRESPONDE A

← DE		Y	A CARGO DEL		SE ASIGNO AL NUEVO	MEDIANTE	DE
EXPEDIENTE	EXPEDIENTE	CONCEPTO	JUICIO	ABOGADO	ABOGADO	OFICIO	FECHA
JUDICIAL	ASUNTO	NOMBRE	TIPO	ANTERIOR	NUEVO	NUMERO	OFICIO
EXP JUD	EXP ADM	CONCEPTO	CVE TJ	F ABOG ANT	N ABOG	OFICIO	FECHA O
002002	NULL	NULL	NULL	344300	365582	05481/2002	12/09/02
NULL	1250	NULL	NULL	356300	351752	05648/2002	12/09/02
012598	NULL	NULL	NULL	356080	323708	04555/2002	25/09/02
001299	NULL	NULL	NULL	356300	120866	01254/2002	30/08/02

TESIS CON
 FALLA DE ORIGEN

III.5 DIAGRAMAS ENALIM

Utilizando las tablas de población anteriores se diseña un diagrama Enalim

DIAGRAMA ENALIM - 1



DIAGRAMA ENALIM 1 a



DIAGRAMA ENALIM - 2

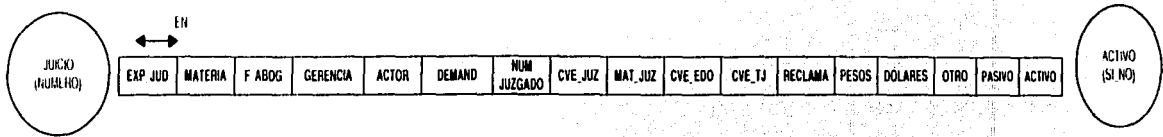

TESIS CON FALLA DE CUBIEN

DIAGRAMA ENALIM - 2 a

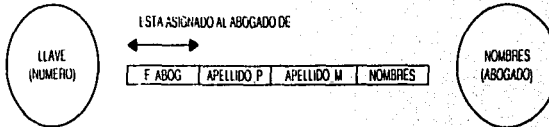
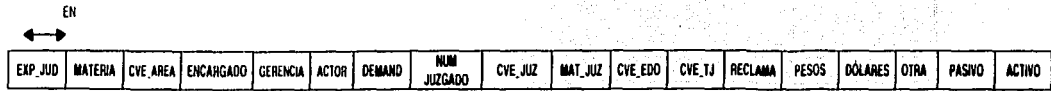

DIAGRAMA ENALIM - 3



DIAGRAMA ENALIM - 4

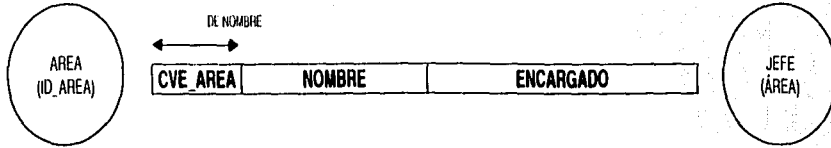

TESIS CON
 EVALUACIÓN DE CALIDAD

DIAGRAMA ENALIM - 4 a

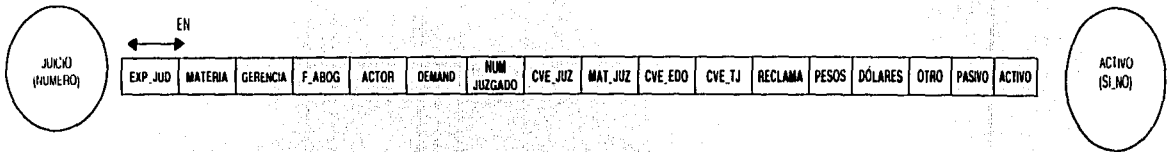
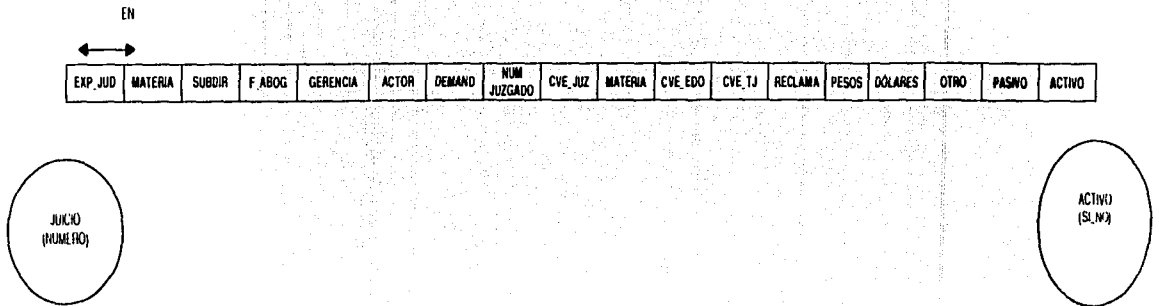

DIAGRAMA ENALIM - 5



DIAGRAMA ENALIM - 6

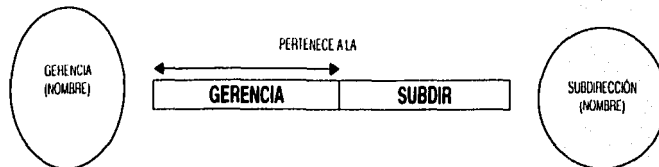

TESIS CON
 FALLA DE ORIGEN

DIAGRAMA ENALIM - 6 a

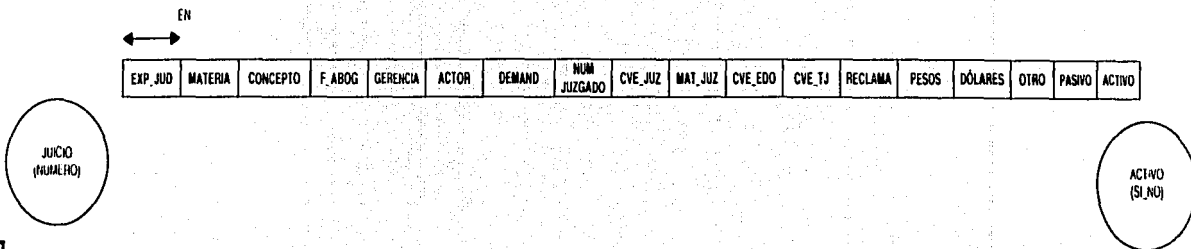
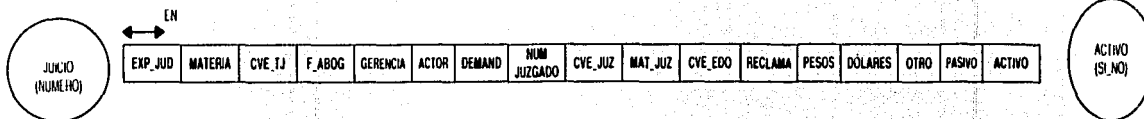

DIAGRAMA ENALIM 7



DIAGRAMA ENALIM - 8

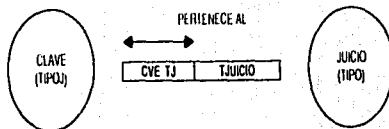

TESIS CON FALLA DE ORIGEN

DIAGRAMA ENALIM - 9

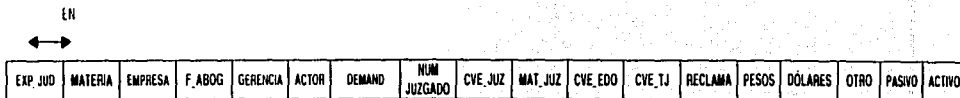
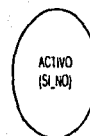
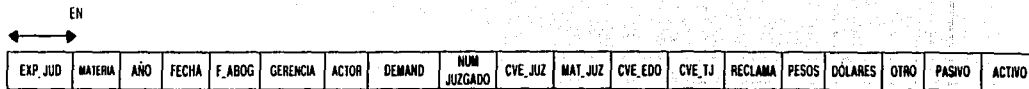
ESTA REPRESENTADO EN EL DIAGRAMA ENALIM 7

DIAGRAMA ENALIM - 10



DIAGRAMA ENALIM 10 a



TESTS CON FALLA DE ORIGEN

DIAGRAMA ENALIM 11

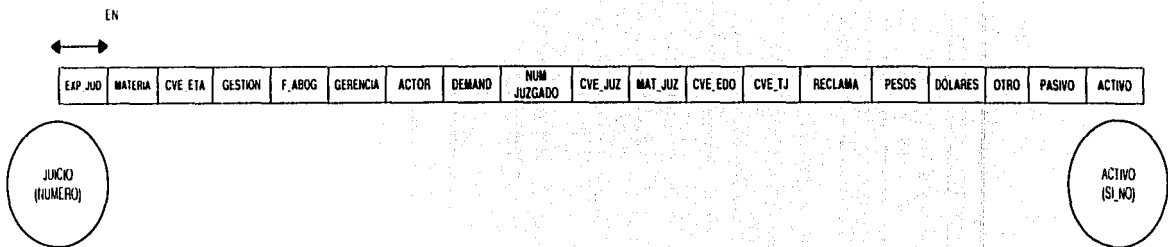

DIAGRAMA ENALIM 11 a



DIAGRAMA ENALIM 12

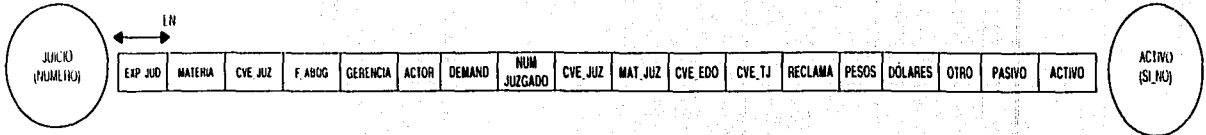

TESIS CON
 FALLA DE CALIDAD

DIAGRAMA ENALIM 12 a

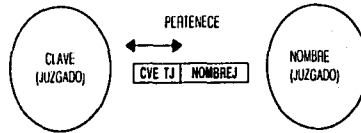
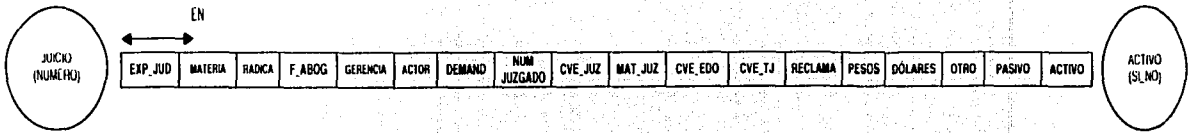

DIAGRAMA ENALIM 13



DIAGRAMA ENALIM - 14

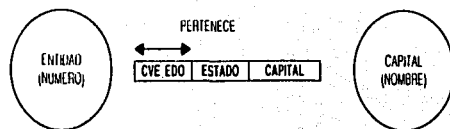

DIAGRAMA ENALIM - 15

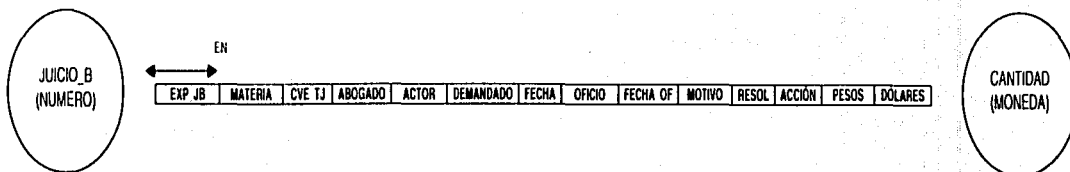

TESIS CON FALLA DE ORIGEN

DIAGRAMA ENALIM 16

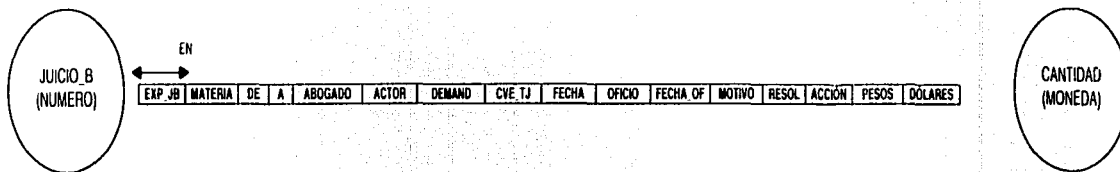
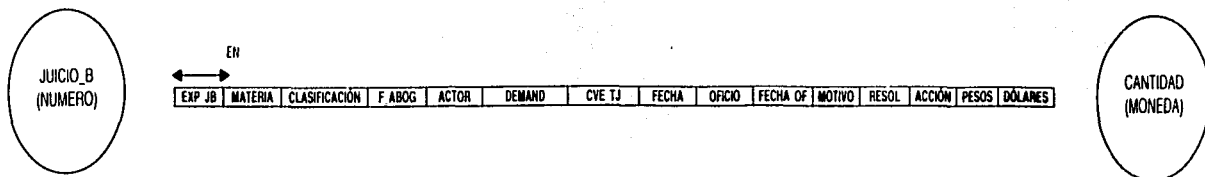

DIAGRAMA ENALIM 17

ESTA REPRESENTADO EN EL DIAGRAMA ENALIM 16

DIAGRAMA ENALIM 18

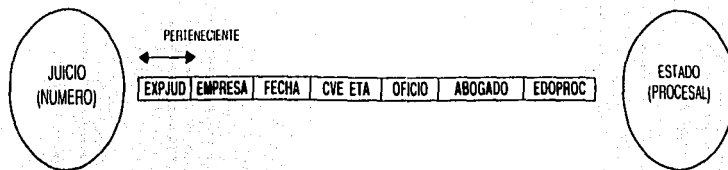

TESIS CON
FALLA DE ORIGEN

DIAGRAMA ENALIM 19



DIAGRAMA ENALIM - 20

TESIS CONT
 FALLA DE CUMPLIM



DIAGRAMA ENALIM - 21

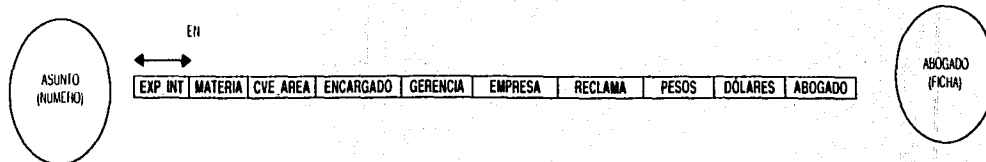

DIAGRAMA ENALIM - 22

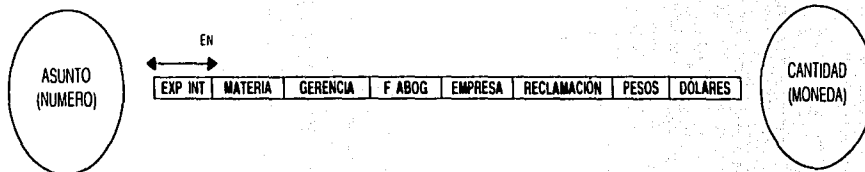

DIAGRAMA ENALIM - 23

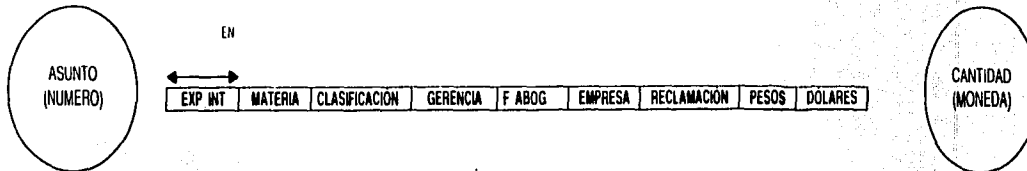

DIAGRAMA ENALIM - 24

TRIS CON
 FALLA DE CAUSEN

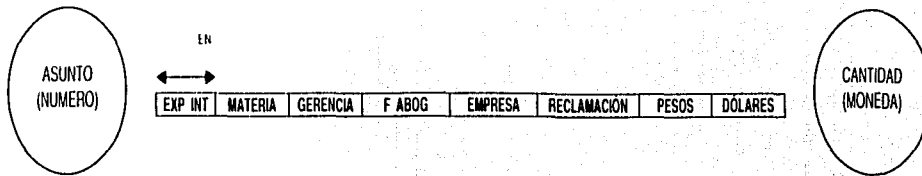

DIAGRAMA ENALIM 25

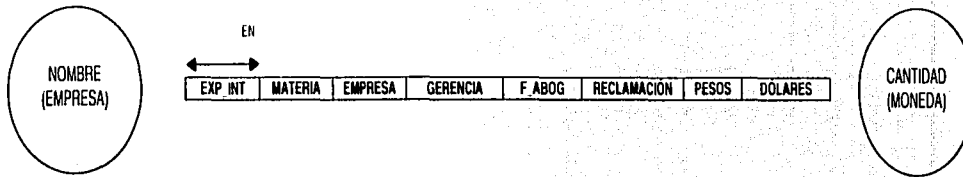
ASUNTO
(NUM. FU.)

EN

EXP INT	MATERIA	SUBDIR	F ABOG	EMPRESA	RECLAMACION	PESOS	DOLARES
---------	---------	--------	--------	---------	-------------	-------	---------

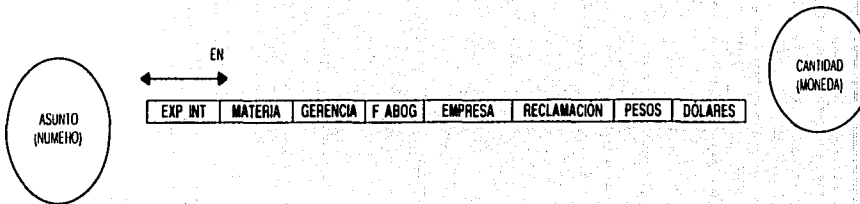
CANTIDAD
(MONEDA)

DIAGRAMA ENALIM - 26

ASUNTO
(NUM. FU.)

EN

EXP INT	MATERIA	ETAPA	GESTION	GERENCIA	F ABOG	EMPRESA	RECLAMACION	PESOS	DOLARES
---------	---------	-------	---------	----------	--------	---------	-------------	-------	---------

CANTIDAD
(MONEDA)

DIAGRAMA ENALIM 27

ASUNTO_B
(NUMERO)

EN

EXP ID	MATERIA	CONCEPTO	F ABOG	FECHA	OFICIO	FECHADO	MOTIVO	EMPRESA	RECLAMA	PESOS	DOLARES
--------	---------	----------	--------	-------	--------	---------	--------	---------	---------	-------	---------

CANTIDAD
(MONEDA)

TESIS CON
 FALLA DE CUMPLIR

DIAGRAMA ENALIM - 28



DIAGRAMA ENALIM - 29



TESIS CON
 FALLA DE ORIGEN

DIAGRAMA ENALIM 30

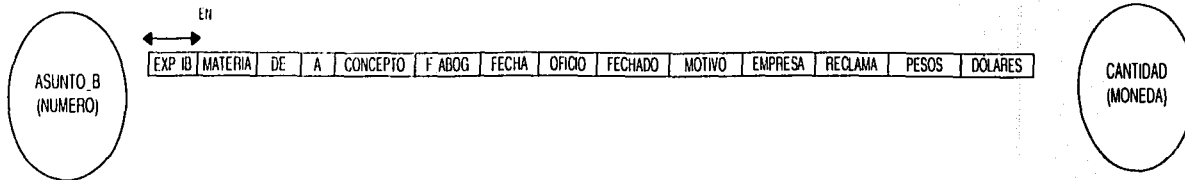
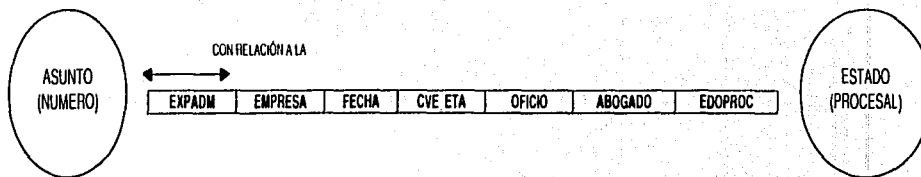

DIAGRAMA ENALIM 31



DIAGRAMA ENALIM 32

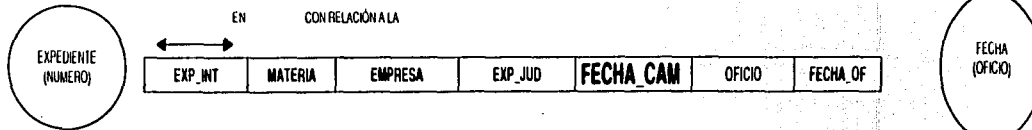

DIAGRAMA ENALIM 33

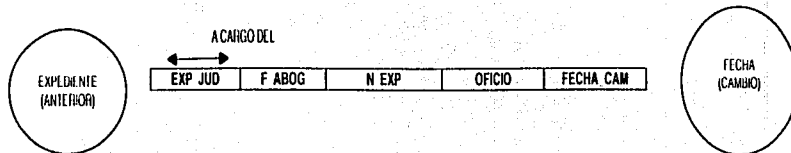

TESIS CON
 FALTA DE ORIGEN

DE LOS DIAGRAMAS ENALIM ANTERIORES CREAMOS LO QUE ES NUESTRO ESQUEMA DE TABLAS COMO SE MUESTRA A CONTINUACION

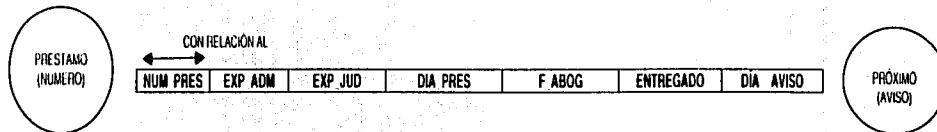
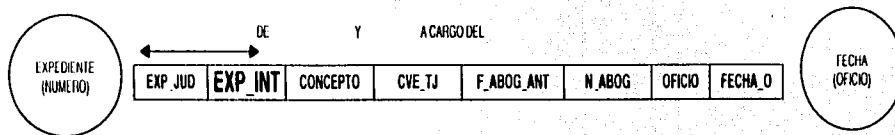
DIAGRAMA ENALIM - 1



DIAGRAMA ENALIM 1 a



DIAGRAMA ENALIM 2

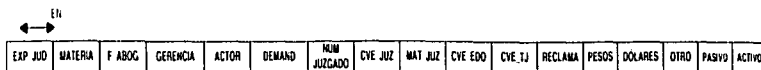

DIAGRAMA ENALIM - 2 a

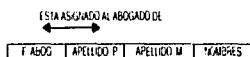

DIAGRAMA ENALIM 3

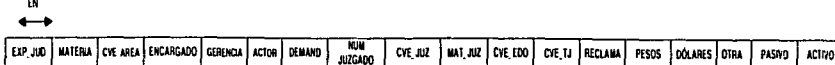

DIAGRAMA ENALIM - 4



DIAGRAMA ENALIM 4a



DIAGRAMA ENALIM - 5

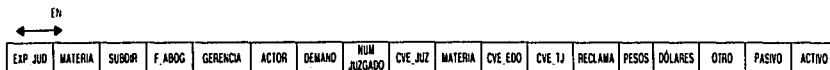

DIAGRAMA ENALIM - 6

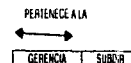

DIAGRAMA ENALIM 6a



DIAGRAMA ENALIM 7

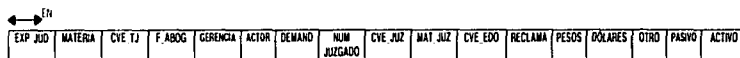

DIAGRAMA ENALIM - 8

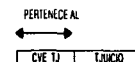

TESIS CON FALLA DE ORIGEN

DIAGRAMA ENALIM - 9

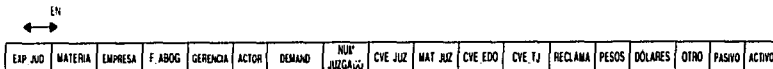
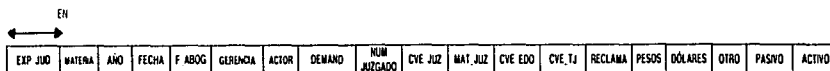
ESTA REPRESENTADO EN EL DIAGRAMA ENALIM 7

DIAGRAMA ENALIM - 10

EN

EXP JUD	MATERIA	CVE ETA	GESTION	F ABOG	GERENCIA	ACTOR	DEMAND	NUM JUZGADO	CVE JUZ	MAT JUZ	CVE EDO	CVE TJ	RECLAMA	PESOS	DÓLARES	OTRO	PASIVO	ACTIVO
---------	---------	---------	---------	--------	----------	-------	--------	-------------	---------	---------	---------	--------	---------	-------	---------	------	--------	--------

DIAGRAMA ENALIM 10 a

PERTENECE A

EN

CVE ETA	TASUNTO	TIPO
---------	---------	------

DIAGRAMA ENALIM 11

EN

EN

EXP JUD	MATERIA	CVE JUZ	F ABOG	GERENCIA	ACTOR	DEMAND	NUM JUZGADO	CVE JUZ	MAT JUZ	CVE EDO	CVE TJ	RECLAMA	PESOS	DÓLARES	OTRO	PASIVO	ACTIVO
---------	---------	---------	--------	----------	-------	--------	-------------	---------	---------	---------	--------	---------	-------	---------	------	--------	--------

DIAGRAMA ENALIM 11 a

PERTENECE

EN

CVE TJ	NOMBRE J
--------	----------

DIAGRAMA ENALIM 12

EN

EN

EXP JUD	MATERIA	RAZCA	F ABOG	GERENCIA	ACTOR	DEMAND	NUM JUZGADO	CVE JUZ	MAT JUZ	CVE EDO	CVE TJ	RECLAMA	PESOS	DÓLARES	OTRO	PASIVO	ACTIVO
---------	---------	-------	--------	----------	-------	--------	-------------	---------	---------	---------	--------	---------	-------	---------	------	--------	--------

DIAGRAMA ENALIM 12 a

PERTENECE

EN

CVE EDO	ESTADO	CAPITAL
---------	--------	---------

DIAGRAMA ENALIM 13

EN

EN

EXP JB	MATERIA	CVE TJ	ABOGADO	ACTOR	DEMANDADO	FECHA	OFICIO	FECHA OF	MOTIVO	RESOL	ACCIÓN	PESOS	DÓLARES
--------	---------	--------	---------	-------	-----------	-------	--------	----------	--------	-------	--------	-------	---------

DIAGRAMA ENALIM - 14

EN

EN

EXP JB	MATERIA	DE	A	ABOGADO	ACTOR	DEMAND	CVE TJ	FECHA	OFICIO	FECHA OF	MOTIVO	RESOL	ACCIÓN	PESOS	DÓLARES
--------	---------	----	---	---------	-------	--------	--------	-------	--------	----------	--------	-------	--------	-------	---------

DIAGRAMA ENALIM - 15

EN

EN

EXP JB	MATERIA	CLASIFICACIÓN	F ABOG	ACTOR	DEMAND	CVE TJ	FECHA	OFICIO	FECHA OF	MOTIVO	RESOL	ACCIÓN	PESOS	DÓLARES
--------	---------	---------------	--------	-------	--------	--------	-------	--------	----------	--------	-------	--------	-------	---------

DIAGRAMA ENALIM 16

PERTENECE

EN

EXP JUD	EMPRESA	FECHA	CVE ETA	OFICIO	ABOGADO	EDOPROC
---------	---------	-------	---------	--------	---------	---------

DIAGRAMA ENALIM 17

ESTA REPRESENTADO EN EL DIAGRAMA ENALIM 16

TESIS CON
FALLA DE ORIGEN

DIAGRAMA ENALIM 18



DIAGRAMA ENALIM - 20



DIAGRAMA ENALIM - 21



DIAGRAMA ENALIM - 23



DIAGRAMA ENALIM 25

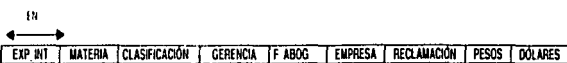

DIAGRAMA ENALIM 27



DIAGRAMA ENALIM - 28



DIAGRAMA ENALIM - 29



DIAGRAMA ENALIM 31



DIAGRAMA ENALIM 33

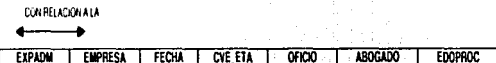

DIAGRAMA ENALIM 19



DIAGRAMA 22

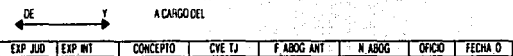

DIAGRAMA 24



DIAGRAMA 26



DIAGRAMA 30



DIAGRAMA ENALIM 32



TESIS CON
FALLA DE ORIGEN

III.6 DIAGRAMA ENTIDAD-RELACIÓN (SISTEMA DE CONTROL DE JUICIOS Y ASUNTOS PARA LA UNIDAD JURÍDICA DE PEMEX REFINACIÓN)

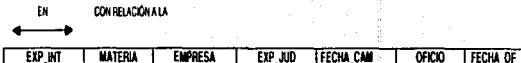
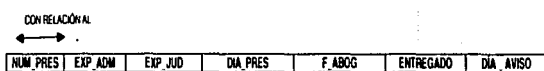
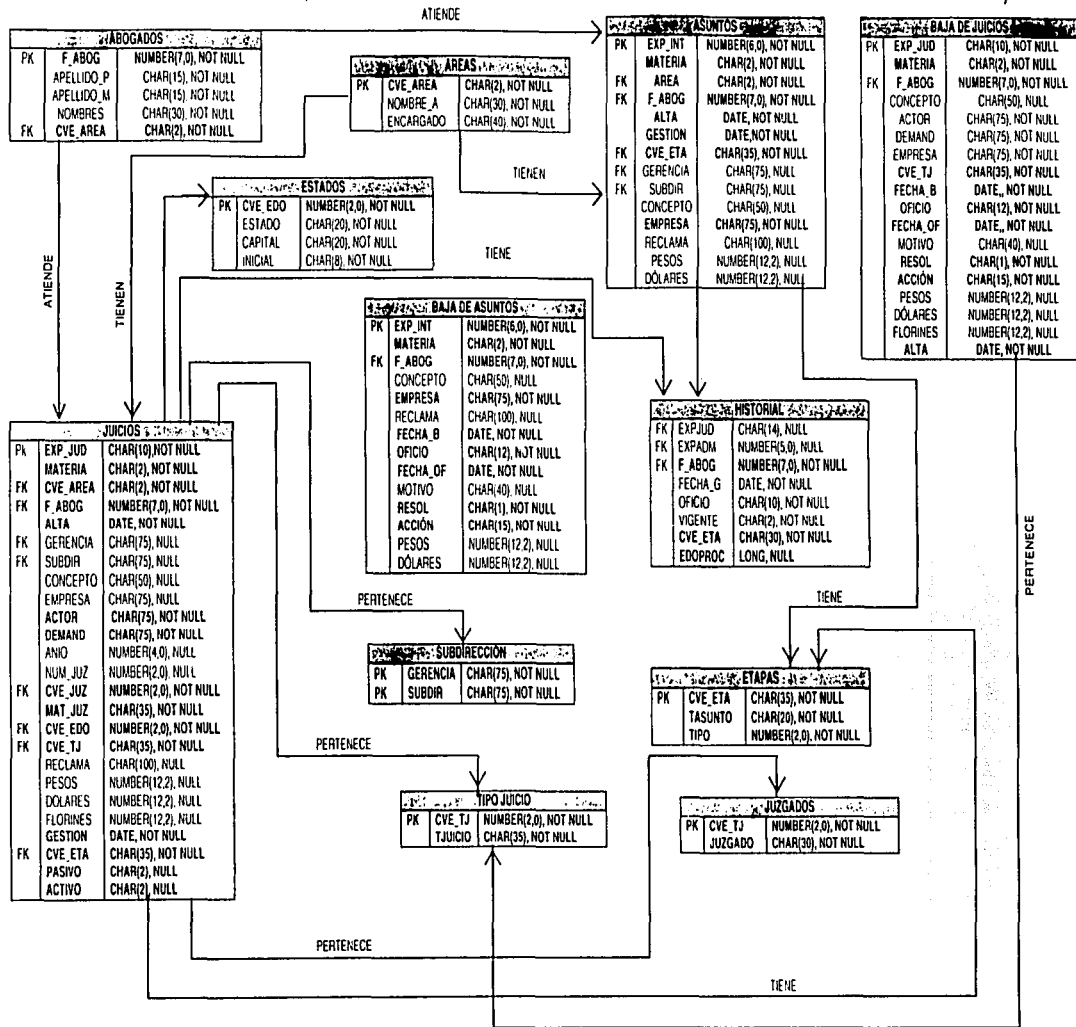

FALTA DE CUBRIR PESIS CONT

III.7 DICCIONARIO DE DATOS

El diccionario de datos contiene las características de las entidades y atributos, que definen la estructura de la Base de Datos (Meta - Base de Datos). El objetivo del diccionario de datos es:

- Facilitar el control de cada una de las entidades y atributos que forman parte de la estructura de Base de Datos del Sistema.
- Controlar dinámicamente, la estructura de la interface al usuario, para las diferentes pantallas del sistema.

Una vez que se tiene la estructura final de la base de datos que va a contener la información suficiente para todos los requerimientos de nuestra aplicación solo resta formalizar sus características, es decir, estandarizar los campos de que constaran los registros, asignarles nombres definitivos, darles un tipo y un tamaño, y definir sus restricciones así como las subrutinas que las validan.

SEC	NOMBRE	TIPO/ LONG	VALIDACIÓN	DESCRIPCIÓN	SUBROUTINA	MENSAJES	OBSERVACIONES
1.	F_ABOG	N7	OBLIGATORIO	FICHA DEL ABOGADO	T_A_ABOG	FICHA EXISTENTE	VALIDA QUE LA FICHA NO ESTE REPETIDA
2.	APELLIDO_P	C15	OBLIGATORIO	APELLIDO PATERNO DEL ABOGADO	T_A_ABOG		
3.	APELLIDO_M	C15	OBLIGATORIO	APELLIDO MATERNO DEL ABOGADO	T_A_ABOG		
4.	NOMBRES	C30	OBLIGATORIO	NOMBRE(S) DEL ABOGADO	T_A_ABOG		
5.	CVE_AREA	C2	OBLIGATORIO	AREA DONDE EL ABOGADO TRABAJARA	T_A_AREA	ÁREA INCORRECTA	AA(AREA ADMIVA) AC(AREA CIVIL) AF(AREA FISCAL)
6.	NOMBRE_A	C30	OBLIGATORIO	NOMBRE DEL ÁREA DE TRABAJO	T_A_AREA		
7.	ENCARGADO	C40	OBLIGATORIO	JEFE DEL AREA DE TRABAJO	T_A_AREA		
8.	CVE_EDO	N2	OBLIGATORIO	CLAVE DEL ESTADO DE LA REPUBLICA	T_A_EDO		
9.	ESTADO	C20	OBLIGATORIO	NOMBRE DEL ESTADO DE LA REPUBLICA	T_A_EDO		
10.	CAPITAL	C20	OBLIGATORIO	CAPITAL DE TAL ESTADO	T_A_EDO		
11.	INICIAL	C8		INICIALES DE LOS ESTADOS DE LA REPUBLICA	T_A_EDO		

TESIS CON
FALLA DE ORIGEN

CAPITULO III.- ANALISIS Y DISEÑO DEL SISTEMA

12.	MATERIA	C2	OBLIGATORIO	MATERIA DEL JUICIO	T_A_J Y A	MATERIA INCORRECTA	JA JC JF JG AC AA AF AG
13.	ALTA	D	OBLIGATORIO	FECHA DE ALTA	T_A_J Y A		DD/MM/YYYY. AUTOMÁTICAMENTE POR EL SISTEMA
14.	GERENCIA	C75	OPCIONAL	GERENCIA DE LA CUAL PROVIENE EL JUICIO	T_A_J Y A		LISTA DINÁMICA DE OPCIONES
15.	SUBDIR	C75	OPCIONAL	SUBDIRECCIÓN DE LA GERENCIA	T_A_J Y A		LISTA DINÁMICA DE OPCIONES
16.	CONCEPTO	C50	OPCIONAL	CLASIFICACIÓN DEL EXPEDIENTE	T_A_J Y A		EJ. PROFEPA CNA FIANZA ETC..
17.	EMPRESA	C50	OBLIGATORIO	NOMBRE DE AQUELLA PERSONA O EMPRESA INVOLUCRADA	T_A_J Y A		DEBE SER DIFERENTE A PEMEX REFINACIÓN.
18.	ACTOR	C75	OBLIGATORIO	ES EL QUE INTERPONE LA DEMANDA	T_A_J		
19.	DEMAND	C75	OBLIGATORIO	ES EL QUIEN FUE DEMANDADO	T_A_J		
20.	EXP_JUD	C10	OBLIGATORIO	NÚMERO DE EXPEDIENTE JUDICIAL	T_A_J	EXPEDIENTE EXISTENTE	
21.	ANIO	N4	OBLIGATORIO	AÑO DEL JUICIO	T_A_J		
22.	NUM_JUZ	N2		NÚMERO DEL JUZGADO	T_A_J		
23.	CVE_JUZ	C30	OBLIGATORIO	NOMBRE DEL JUZGADO	T_A_JUZ		LISTA DINÁMICA DE OPCIONES
24.	CLAVEJ	N2	OBLIGATORIO	CLAVEL DEL NOMBRE DEL JUZGADO	T_A_JUZ		
25.	MAT_JUZ	C35	OBLIGATORIO	MATERIA DEL JUZGADO	T_A_J		CIVIL FISCAL ADMINISTRATIVA AGRARIA
26.	CVE_TJ	N2	OBLIGATORIO	CLAVE DEL TIPO DE JUICIO	T_A_TJ		
27.	TJUICIO	C35	OBLIGATORIO	NOMBRE DEL TIPO DE JUICIO	T_A_TJ		LISTA DINÁMICA DE OPCIONES
28.	RECLAMA	C100	OPCIONAL	RECLAMACION DEL EXPEDIENTE	T_A_J Y A		
29.	PESOS	N12,2	OPCIONAL	CANTIDAD EN PESOS	T_A_J Y A		

**TESIS CON
FALLA DE ORIGEN**

CAPITULO III.- ANALISIS Y DISENO DEL SISTEMA

30.	DÓLARES	N12,2	OPCIONAL	CANTIDAD EN DÓLARES	T_A_J Y A		
31.	OTRA	N12,2	OPCIONAL	CUALQUIER OTRA CANTIDAD EN MONEDA DIFERENTE	T_A_J Y A		
32.	PASIVO	C2	OBLIGATORIO	LO QUE REPRESENTA LA CANTIDAD MONETARIA EN CONTRA	T_A_J		SI NO
33.	ACTIVO	C2	OBLIGATORIO	LO QUE REPRESENTA LA CANTIDAD MONETARIA A FAVOR	T_A_J		SI NO
34.	EXP_INT	N6	OBLIGATORIO	NUMERO DE EXPEDIENTE OTORGADO POR EL ARCHIVO	T_A_A	NUMERO REPETIDO	
35.	FECHA_B	D	OBLIGATORIO	FECHA EN LA CUAL SE DA DE BAJA EL EXP.	T_B_J Y A		AUTOMÁTICAMENTE LA DA EL SISTEMA
36.	OFICIO	C12	OBLIGATORIO	NUMERO DE OFICIO CON EL QUE SE DA DE BAJA	T_B_J Y A		
37.	FECHA_OF	D	OBLIGATORIO	FECHA EN LA CUAL FUE EMITIDO EL OFICIO	T_B_J Y A		DD/MM/YYYY
38.	MOTIVO	C40	OBLIGATORIO	MOTIVO POR EL CUAL SE DA DE BAJA	T_B_J Y A		BREVE TEXTO
39.	RESOL	C1	OBLIGATORIO	RESOLUCION FINAL DEL EXPEDIENTE	T_B_J Y A	RESOLUCIÓN INCORRECTA.	F = FAVORABLE D = DESFAVORABLE
40.	ACCIÓN	C15	OBLIGATORIO	QUE IMPLICO EL RESULTADO DEL JUICIO	T_B_J Y A		AHORRO COBRO PAGO INCOBRABLE
41.	FECHA_G	D	OBLIGATORIO	FECHA EN LA QUE SE REALIZO LA GESTIÓN	T_A_J Y C		DD/MM/YYYY
42.	OFICIO_G	C10	OBLIGATORIO	OFICIO CON EL QUE DESAHOGO LA GESTIÓN	T_A_J Y C		
43.	VIGENTE	C2	OBLIGATORIO	ESTADO QUE GUARDA EL EXPEDIENTE	T_BAJA_AY J		SI NO

TESIS CON
FALLA DE ORIGEN

CAPITULO III.- ANALISIS Y DISEÑO DEL SISTEMA

44.	EDOPROC	LONG	OBLIGATORIO	HISTÓRICO DEL JUICIO	T_HISTORIA L		RESUMEN DE LO REALIZADO DENTRO DEL EXPEDIENTE
45.	GESTIÓN	D	OBLIGATORIO	ULTIMA FECHA EN LA QUE EXISTIO GESTIÓN	T_C_JYA		
46.	CVE_ETA	C35	OBLIGATORIO	ETAPA EN LA CUAL SE ENCUENTRA EL EXPEDIENTE	T_A_ETAPA		LISTA DINÁMICA DE OPCIONES
47.	T_ASUNTO	C20	OBLIGATORIO	TIPO DE ASUNTO AL CUAL PERTENECE LA ETAPA	T_A_ETAPA		JUICIO ASUNTO
48.	TIPO	N2	OBLIGATORIA	CLASIFICACION SEGÚN EL TIPO DE JUICIO	T_A_ETAPA		1 2 3
49.	FECHA_T	D	OBLIGATORIA	FECHA EN LA QUE SE REALIZA EL TRAMITE	SYSDATE		FECHA DEL SISTEMA
50.	N_EXP	C10	OBLIGATORIA	NUEVO NUMERO DE EXPEDIENTE JUDICIAL	T_CAM- NUM	EL EXPEDIENTE YA EXISTE	
51.	NUM_PRES	N3	OBLIGATORIA	INDICA EL NUMERO DE PRESTAMO	PREST		ES UNA SECUENCIA DE NUMERO
52.	DIA_PRES	D	OBLIGATORIA	FECHA EN LA QUE SE PRESTA UN EXPEDIENTE	T_PRES		
53.	ENTREGADO	D	OBLIGATORIA	FECHA EN LA QUE SE ENTREGA EL EXPDIENTE	T_PRES		
54.	AVISO	D	OPCIONAL	FECHA EN LA QUE SE VA A SOLICITAR NUEVAMENTE EL EXPEDIENTE	T_PRES	LA FECHA TIENE QUE SER MAYOR A LA DEL SISTEMA	
55.	N_ABOG	N7	OBLIGATORIA	LA FICHA DEL NUEVO ABOGADO	T_REASIGN A		

C = CARÁCTER

N= NUMERO LONG = CHAR>1MB

D= FECHA

TESIS CON
FALLA DE ORIGEN

III.8 MODULARIDAD

Ya definidas las características de la Base de Datos se puede dividir la aplicación en las partes de que va a constar, es decir, en módulos que pueden ser programados independientemente para luego ser integrados al todo.

La estructura de la aplicación quedara de la siguiente forma.

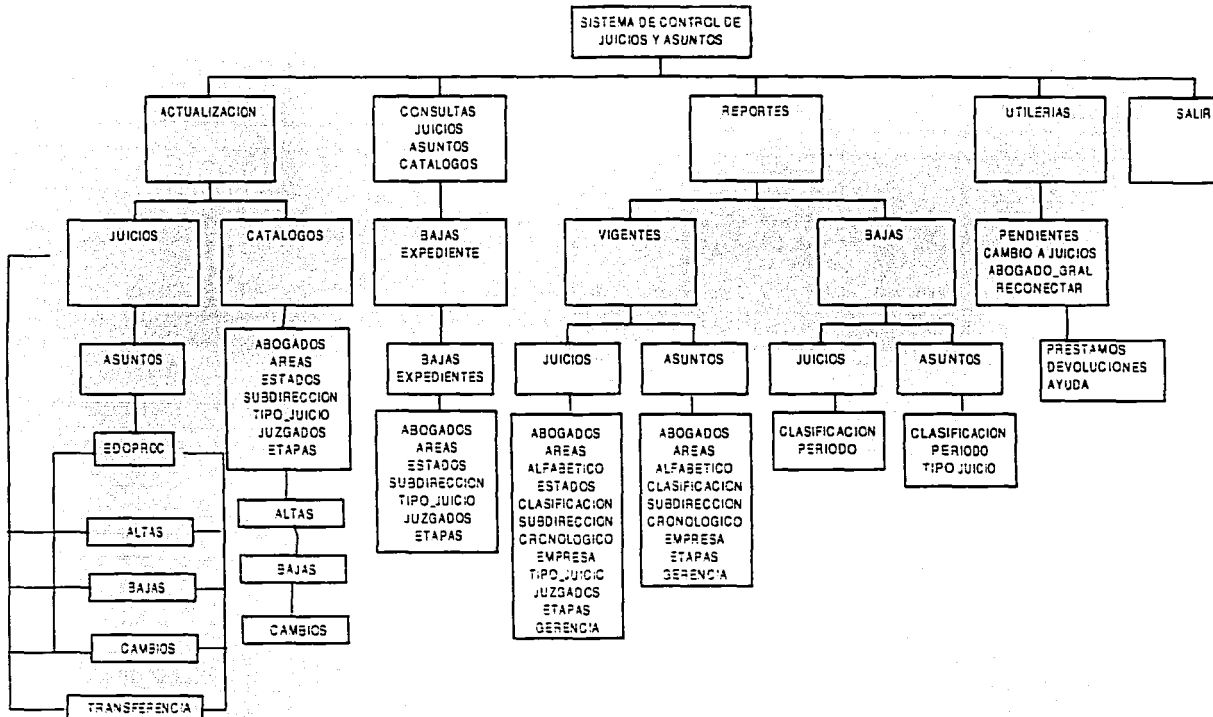

TESIS CON FALLA DE ORIGEN

III.9.- PANTALLAS

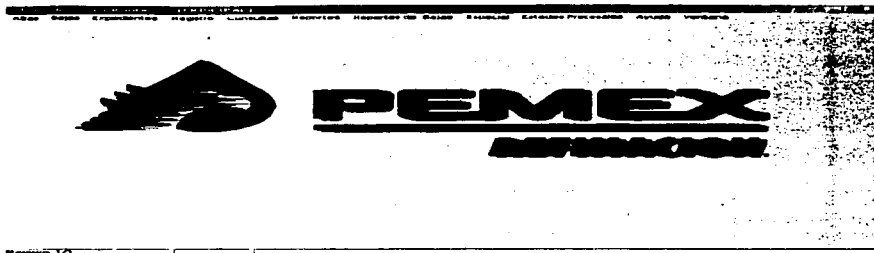

PANTALLA 1
(PANTALLA PRINCIPAL DEL SISTEMA)

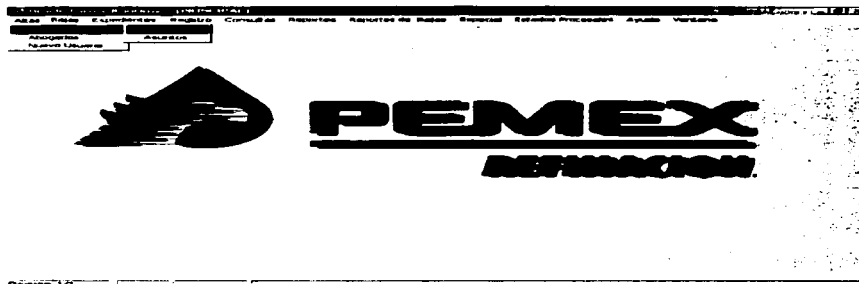

PANTALLA 2

Inicio Datos Registro Consultas Reportes Reportes de Estado Estado Procesos Ayuda Versiones

REGISTRO DE JUICIOS NUEVOS EN EL AREA CIVIL, FISCAL Y ADMINISTRATIVA.

Asignado Expediente Interno Asignado Fecha de Asg.

Verificar Sub Dirección

Concepcion Empresa

CONSTATANTE DE: ACTOR DEMANDADO INTERCERO ACTOR Demandado

Expediente Judicial Año Juzgado Materia Estado

Tipo de Juicio Informacion

El Juicio Representa SI NO

Padre SI NO Activo SI NO

Registro 121

PANTALLA 3
(PANTALLA DE CAPTURA DE JUICIOS NUEVOS)

TESIS CON
 FALLA DE ORIGEN

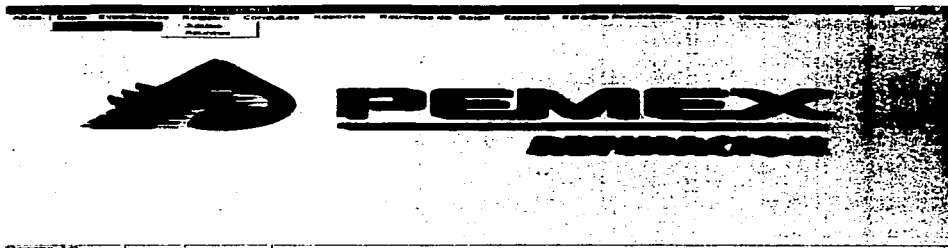

PANTALLA 7

PANTALLA 8
(PANTALLA DE REGISTRO DE BAJAS DE JUICIOS)

PANTALLA 9
(PANTALLA DE REGISTRO DE BAJAS DE ASUNTOS)

TESIS CON
FALLA DE ORIGEN

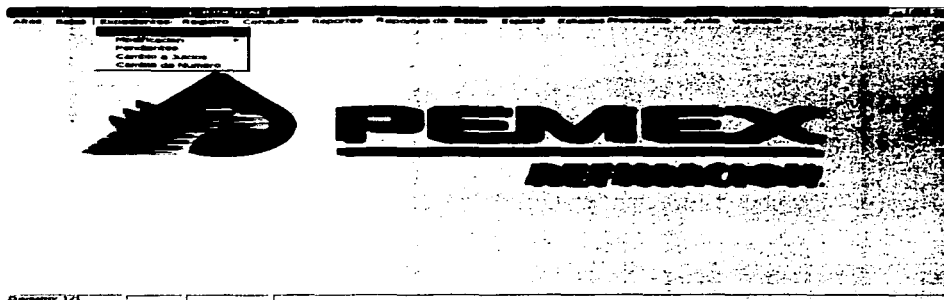

PANTALLA 10

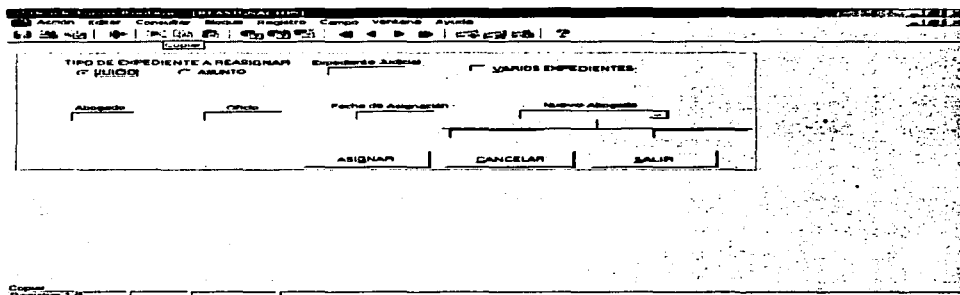

PANTALLA 11
(PANTALLA DE REGISTRO DE REASIGNACION DE EXPEDIENTES)

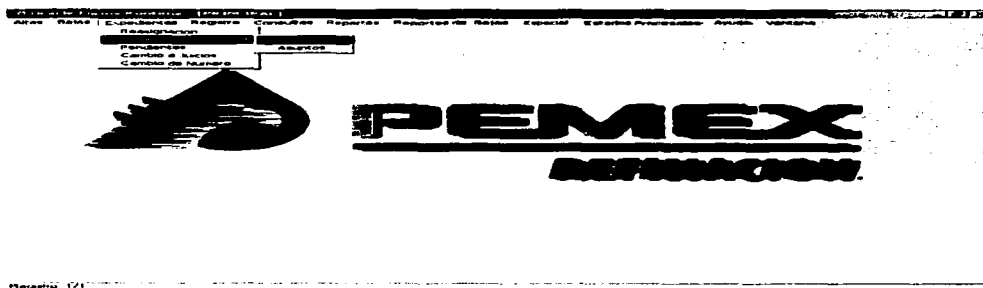

PANTALLA 12

TESIS CON
FALLA DE ORIGEN

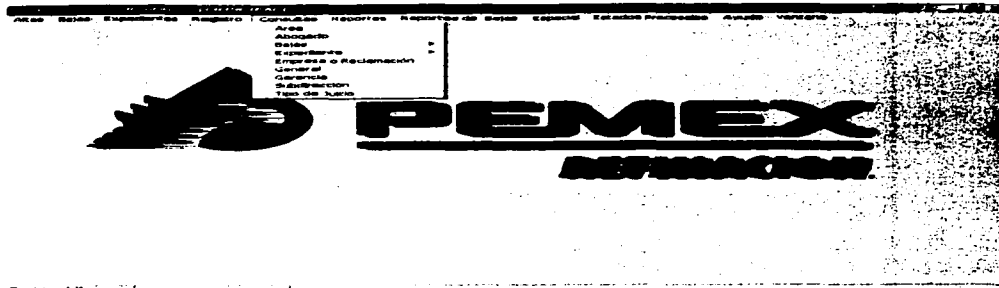

PANTALLA 19

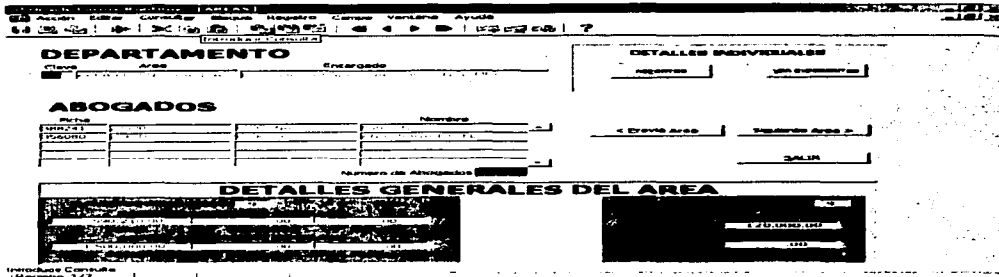

PANTALLA 20
(PANTALLA DE CONSULTA POR AREA)

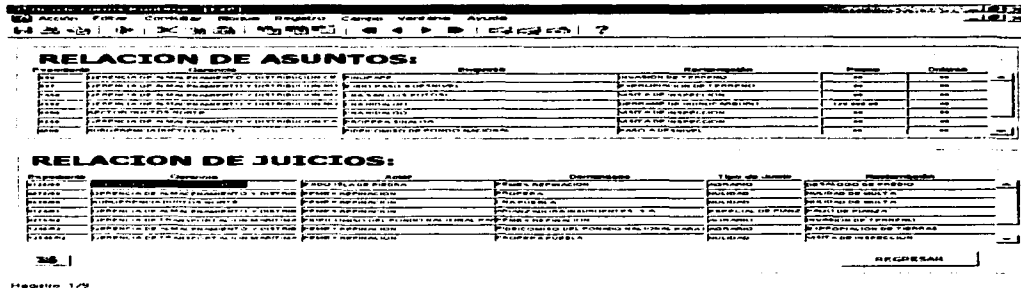

PANTALLA 21
(PANTALLA DE DETALLES DE LA CONSULTA POR AREA)

TESIS CON
FALLA DE ORIGEN

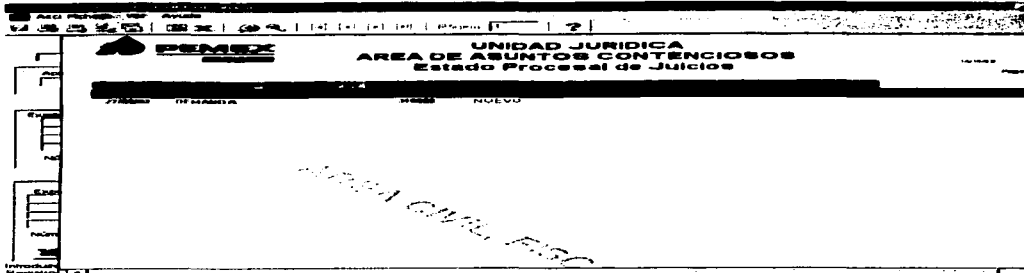

PANTALLA 28
(PANTALLA DE CONSULTA DE ESTADO PROCESAL DE JUICIOS)

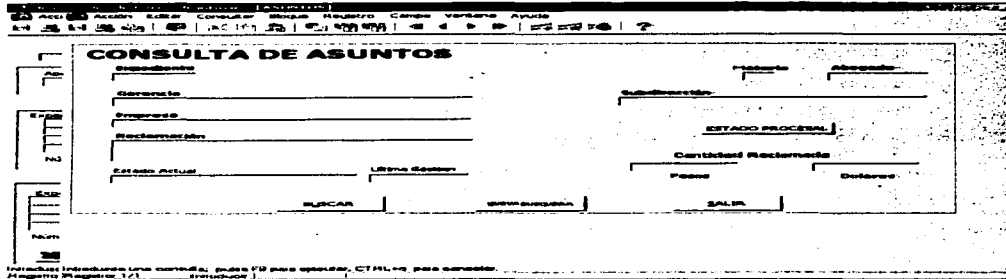

PANTALLA 29
(PANTALLA DE CONSULTA DE ASUNTOS)

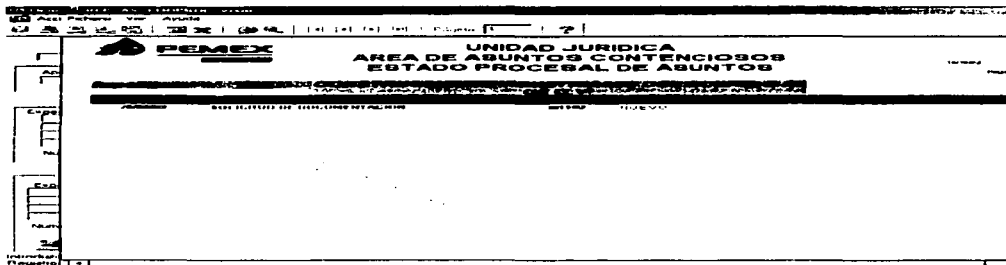

PANTALLA 30
(PANTALLA DE CONSULTA DE ESTADO PROCESAL DE ASUNTOS)

TESIS CON
FALLA DE ORIGEN

ACQ Pedidos - Ver Ayuda

UNIDAD JURIDICA
AREA DE ASUNTOS CONTENCIOSOS
JUICIOS POR ABOGADO

CARDENAS JUAN GERARDO

02	AGENCIA DE TRANSPORTACION MARITIMA BURESTE	0125240	CIVIL	QUERETARO DE ARTEAGA	MOGANE			
Activo:	PEMEX REFINACION					500 000,00	0,00	0,00
Unidad:	HANRIZ SANLUIZ PEDRO S 0152							
Tipo de Juicio:	FACULTATIVO MERCANTIL	EL MONTE REPRESENTA LOS PAGOS CONTINGENTES:						
07	AGENCIA JUICIOS PROPIO	16002	FISCAL	DISTRITO FEDERAL				
Activo:	PEMEX REFINACION					50 000,00	0,00	0,00
Unidad:	TESORERIA DEL D D F							
Tipo de Juicio:	NUIDAD	EL MONTE REPRESENTA LOS PAGOS CONTINGENTES:						

PANTALLA 37

Reporte por Area

INFORMES DE ASUNTOS CONTENCIOSOS
AC AREA CONT
AA AS ADMINISTRATIVAS

Area de Trabajo: []

PANTALLA 38
(PANTALLA DE REPORTE POR AREA)

UNIDAD JURIDICA
AREA DE ASUNTOS CONTENCIOSOS
JUICIOS EN CADA AREA

AREA ADMINISTRATIVA

04	AGENCIA DICTOS CENTRO	0125240	EXTRANJERO					
Activo:	PEMEX REFINACION					0,00	0,00	0,00
Unidad:	PEMEX REFINACION							
Tipo de Juicio:	EXTRANJERO	EL MONTE REPRESENTA LOS PAGOS CONTINGENTES:						
14	AGENCIA EL ALMIRANTE MARTIN DE FUERTES (EXTERIOR)	0125240	EXTRANJERO					
Activo:	PEMEX REFINACION					0,00	0,00	0,00
Unidad:	EXTERIOR							
Tipo de Juicio:	EXTRANJERO	EL MONTE REPRESENTA LOS PAGOS CONTINGENTES:						

PANTALLA 39

TESIS CON
FALLA DE ORIGEN

**UNIDAD JURIDICA
AREA DE ASUNTOS CONTENCIOSOS
JUICIOS ORDENADOS ALFABETICAMENTE**

MONEDA	MONTO REPRESENTA EN PASIVO CONTENCIOSO
1. MONEDA	1. MONTO REPRESENTA EN PASIVO CONTENCIOSO
2. MONEDA	2. MONTO REPRESENTA EN PASIVO CONTENCIOSO

PANTALLA 40
(PANTALLA DE REPORTE DE JUICIOS ORDENADOS ALFABETICAMENTE)

Reporte por Estados de la Republica Mexicana

ESTADO	MONEDA	MONTO REPRESENTA EN PASIVO CONTENCIOSO
1. MONEDA	1. MONTO REPRESENTA EN PASIVO CONTENCIOSO	1. MONTO REPRESENTA EN PASIVO CONTENCIOSO
2. MONEDA	2. MONTO REPRESENTA EN PASIVO CONTENCIOSO	2. MONTO REPRESENTA EN PASIVO CONTENCIOSO

PANTALLA 41
(PANTALLA DE REPORTES POR ESTADO DE LA REPUBLICA)

RELACION POR ESTADOS DE LA REPUBLICA MEXICANA

MONEDA	MONTO	CONTRATO	LUGAR DEL CONTRATO
1. MONEDA	1. MONTO	1. CONTRATO	1. LUGAR DEL CONTRATO
2. MONEDA	2. MONTO	2. CONTRATO	2. LUGAR DEL CONTRATO

PANTALLA 42

TESIS CON
FALLA DE ORIGEN

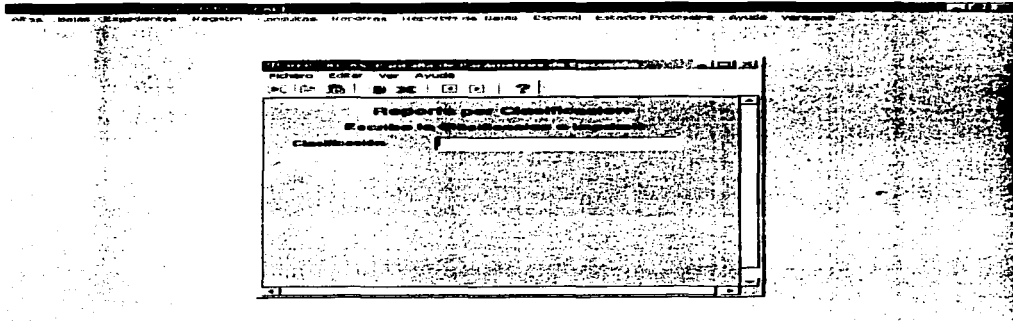

PANTALLA 43
(PANTALLA DE REPORTES POR CLASIFICACION)

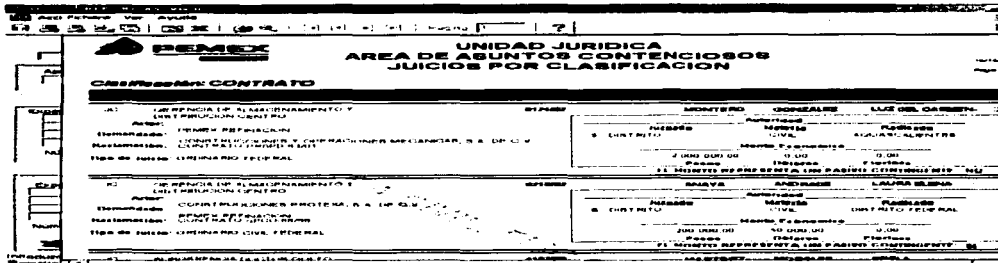

PANTALLA 44

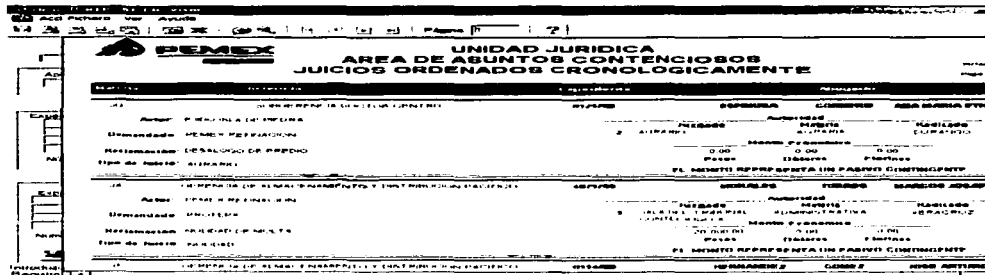

PANTALLA 45
(PANTALLA DE REPORTE DE JUICIOS ORDENADOS CRONOLOGICAMENTE)

TESIS CON
FALLA DE ORIGEN

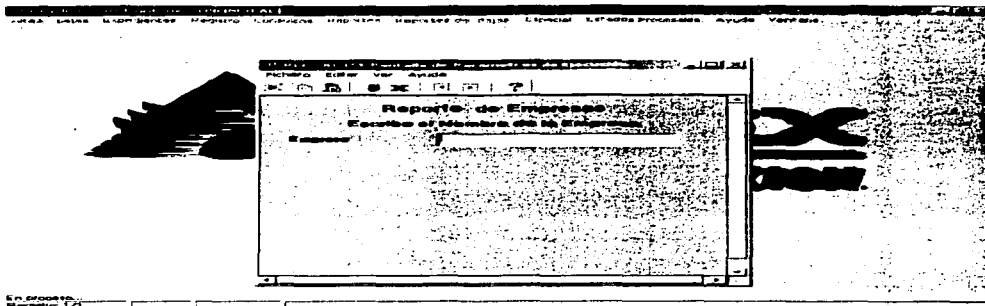

PANTALLA 46
(PANTALLA DE REPORTE POR EMPRESAS)

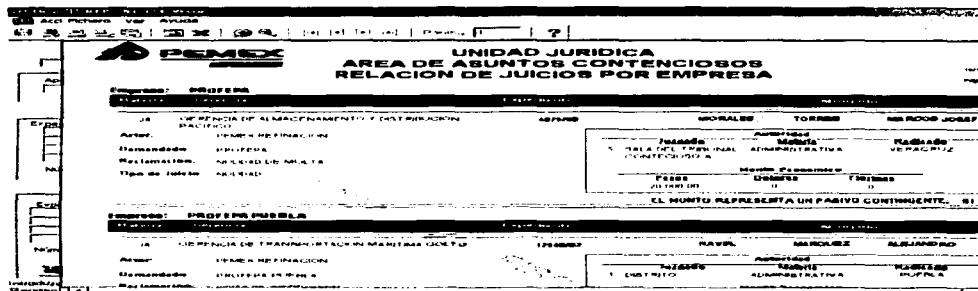

PANTALLA 47

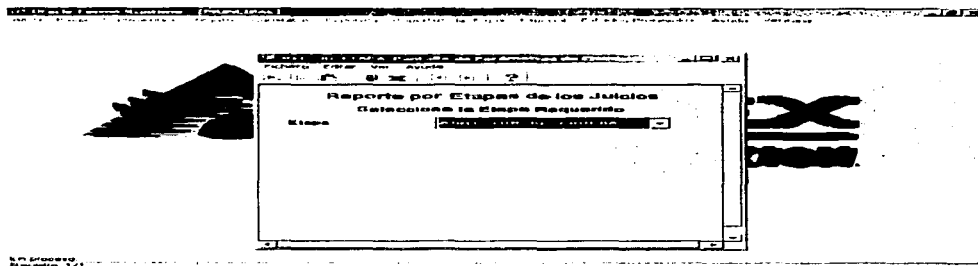

PANTALLA 48
(PANTALLA DE REPORTE POR ETAPA DEL JUICIO)

UNIDAD JURIDICA
AREA DE ASUNTOS CONTENCIOSOS
RELACION DE JUICIOS POR ETAPA DEL JUICIO

03 NOMBRE: NOMBRE DEL JUEZ CENTRAL Domicilio: DISTRITO FEDERAL Reclamación: OPOSICIÓN DE HECHO	04 NOMBRE: NOMBRE DE ALMACENAMIENTO Y DISTRIBUCIÓN PRACTICO Domicilio: CALLE 14 Reclamación: NEGOCIO DE NEGOCIO	05 MONTEJO ASISTENTE: MONTEJO MONEDA: PESOS MONTO: 0.00 MONEDA: PESOS	06 MONTEJO ASISTENTE: MONTEJO MONEDA: PESOS MONTO: 0.00 MONEDA: PESOS
---	--	--	--

PANTALLA 49

Reporte de Gerencias
Escribe el Nombre de la Gerencia

REPORTA DE ALTA FRACCIÓN Y DISTRIBUCIÓN

En proceso.
Reporte 1/2

PANTALLA 50
(PANTALLA DE REPORTE POR GERENCIA DE JUICIOS)

UNIDAD JURIDICA
AREA DE ASUNTOS CONTENCIOSOS
RELACION DE JUICIOS POR GERENCIA

Gerencia: GERENCIA DE ALMACENAMIENTO Y DISTRIBUCIÓN CENTRO

01 NOMBRE: NOMBRE DEFINITIVO Domicilio: DISTRITO FEDERAL Reclamación: CONTRATO PROPIO Tipo de Juicio: ORDENARIO FEDERAL	02 NOMBRE: NOMBRE DEFINITIVO Domicilio: DISTRITO FEDERAL Reclamación: CONTRATO PROPIO Tipo de Juicio: ORDENARIO FEDERAL	MONTEJO ASISTENTE: MONTEJO MONEDA: PESOS MONTO: 0.00 MONEDA: PESOS	MONTEJO ASISTENTE: MONTEJO MONEDA: PESOS MONTO: 0.00 MONEDA: PESOS
---	---	--	--

PANTALLA 51

TESIS CON
FALLA DE ORIGEN

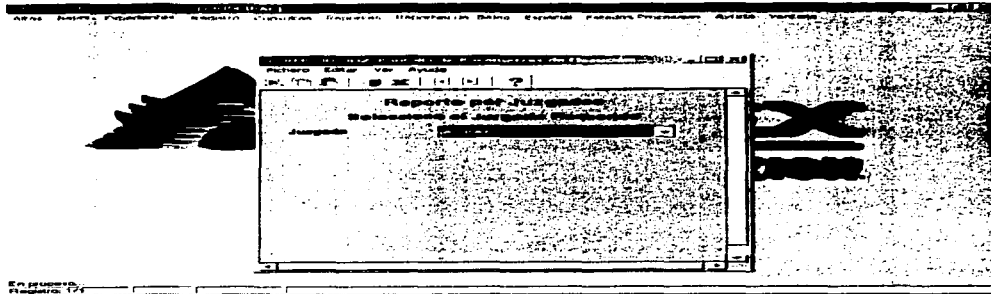

PANTALLA 52
(PANTALLA DE REPORTE POR JUZGADO)

UNIDAD JURIDICA		AREA DE ASUNTOS CONTENCIOSOS		RELACION DE JUICIOS POR JUZGADOS	
NOMBRE	DIRECCION	COMPANIA	CONTRIBUCION	AREA	TIPO DE JUICIO
42	UNIVERSIDAD NACIONAL CENTRAL	0129000	CONTRIBUCION	AREA DE ASUNTOS CONTENCIOSOS	RECURSO DE AMPARO
ASISTENTE TECNICO DE MEDIDA Demandante: RENANDA REVENACION Representada por: DELEGADO DE MEDIDA		JUICIO: 2 JUZGADO: 40 MESA: 1 FOLIO: 000 FECHA: 01/01/2000 ESTADO: 01			
43	ALFANJAL DE LA SIERRA Y OROQUENA	1240000	CONTRIBUCION	AREA DE ASUNTOS CONTENCIOSOS	RECURSO DE AMPARO
ASISTENTE TECNICO DE MEDIDA Demandante: FIDELMILIO DEL FOMENTO NACIONAL PARA EL FOMENTO RURAL Representada por: ENFERMERA DE TIERRAS		JUICIO: 3 JUZGADO: 40 MESA: 1 FOLIO: 000 FECHA: 01/01/2000 ESTADO: 01			

PANTALLA 53

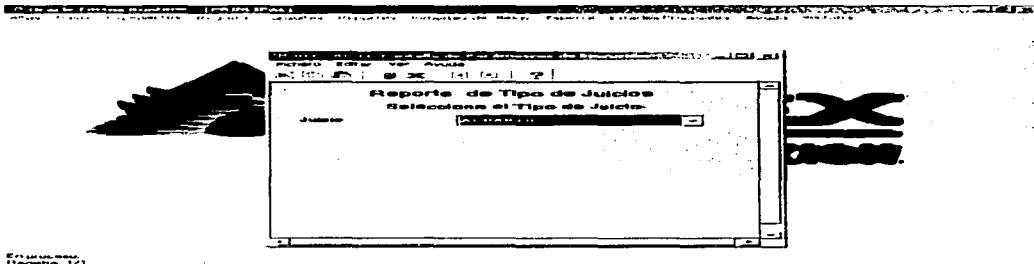

PANTALLA 54
(PANTALLA DE REPORTE POR TIPO DE JUICIO)

TESIS CON
FALLA DE ORIGEN

UNIDAD JURIDICA
AREA DE ASUNTOS CONTENCIOSOS
RELACION DE JUICIOS POR TIPO DE JUICIO

01 SUBDIRECCION DE ALMACENAMIENTO Y DISTRIBUCION
 Asesor: PENELOPE REFINACION
 Dependencia: RAMIREZ BANCHEZ PEREZ B. 0124
 Relación: PAGARE

02 SUBDIRECCION DE ALMACENAMIENTO Y DISTRIBUCION
 Asesor: PENELOPE REFINACION
 Dependencia: RAMIREZ BANCHEZ PEREZ B. 0124
 Relación: PAGARE

ALMORZADO	CONTRIBUCION	DEL	CONTRIBUCION
1	DISTRITO	MORALEZ	DISTRITO FEDERAL
	Presupuesto	0.00	0.00
	Presupuesto	0.00	0.00
EL MONTE REPRESENTA UN PASIVO CONTINGENTE			

ALMORZADO	CONTRIBUCION	DEL	CONTRIBUCION
2	DISTRITO	MORALEZ	GUERRERO
	Presupuesto	0.00	0.00
	Presupuesto	0.00	0.00
EL MONTE REPRESENTA UN PASIVO CONTINGENTE			

PANTALLA 55

Reporte de Subdirecciones
Escritos al momento de la Subdirección

(The content of this report is obscured by a large black redaction mark.)

PANTALLA 56
(PANTALLA DE REPORTE POR SUBDIRECCIONES)

UNIDAD JURIDICA
AREA DE ASUNTOS CONTENCIOSOS
RELACION DE JUICIOS POR SUBDIRECCION

SUBDIRECCION DE ALMACENAMIENTO Y DISTRIBUCION
 Asesor: PENELOPE REFINACION
 Dependencia: RAMIREZ BANCHEZ PEREZ B. 0124
 Tipo de Asesor: AGRAPIO

ESPECIES	CONTRIBUCION	DEL	CONTRIBUCION
2	AGRAPIO	MORALEZ	DURANGO
	Presupuesto	0.00	0.00
	Presupuesto	0.00	0.00
EL MONTE REPRESENTA UN PASIVO CONTINGENTE			

MORALES	TORRES	MARQUEZ JORJAFY
3	ALMORZADO	ALMORZADO
	Presupuesto	0.00
	Presupuesto	0.00
EL MONTE REPRESENTA UN PASIVO CONTINGENTE		

PANTALLA 57

TESIS CON
FALLA DE ORIGEN

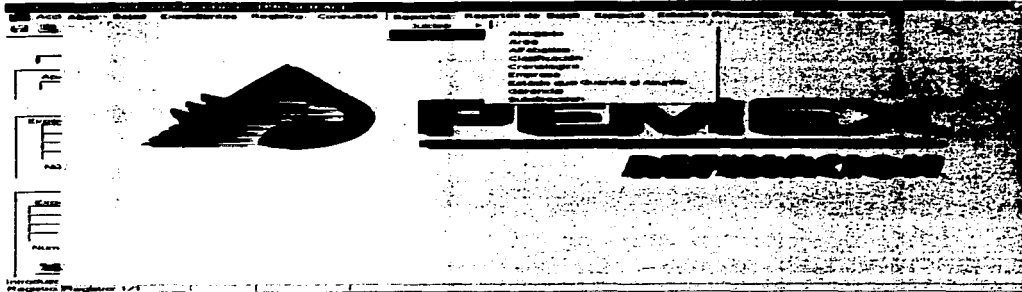

PANTALLA 58

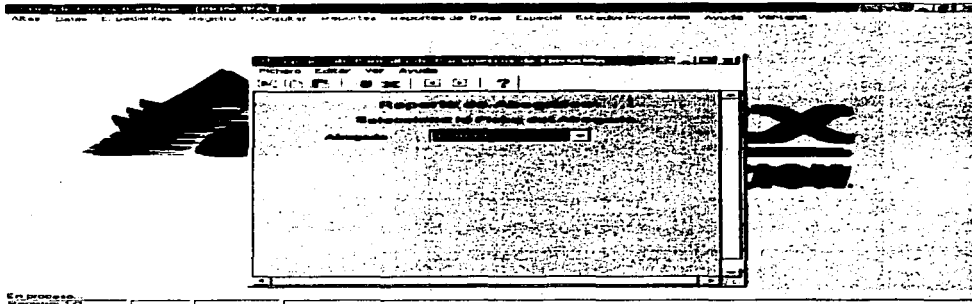

PANTALLA 59

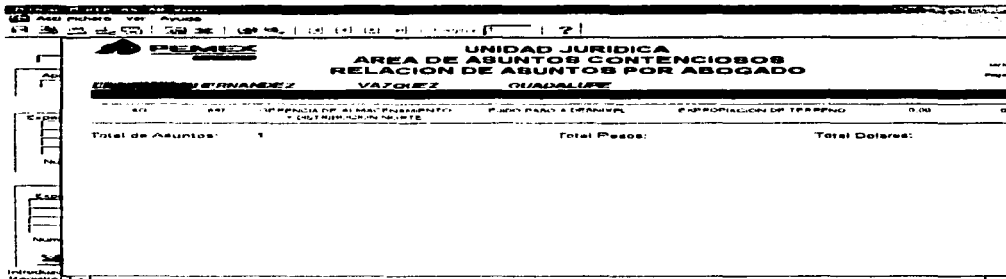

PANTALLA 60

TESIS CON
FALLA DE ORIGEN

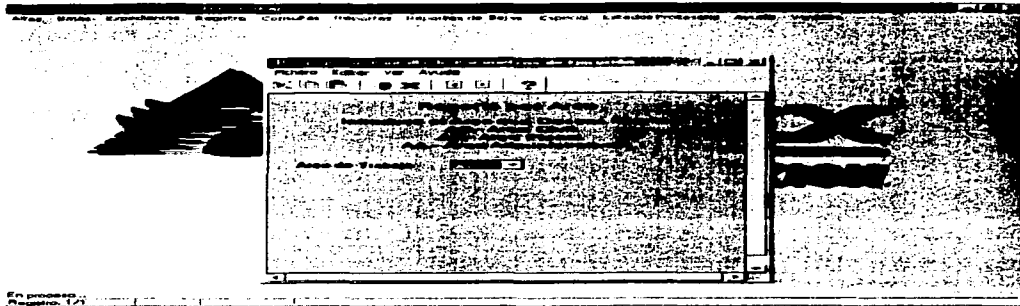

PANTALLA 61

UNIDAD JURIDICA
AREA DE ASUNTOS CONTENCIOSOS
RELACION DE ASUNTOS POR AREA

AREA 000 E. SALVADOR LOPEZ GONZALEZ

AC	PAR	DEPENDENCIA DE ALMACENAMIENTO Y DISTRIBUCION DE PRODUCTOS	CONSTRUCCION INDUSTRIAL EL HERRANO, S.A	CONTRATO PROMERAN	250 000.00	0.00
AA	079	DEPENDENCIA DE ALMACENAMIENTO Y DISTRIBUCION DE PRODUCTOS	AFASA, S.A DE C.V	CONTRATO PROMERAN	250 000.00	0.00
AF	1205	DEPENDENCIA DE ALMACENAMIENTO Y DISTRIBUCION DE PRODUCTOS	CONSTRUCCIONES INDUSTRIALES DEL OCCIDENTE, S.A DE C.V	CONTRATO PROMERAN	0.00	8 000.00
AA	1207	DEPENDENCIA DE ALMACENAMIENTO Y DISTRIBUCION DE PRODUCTOS	RELACION ENDAVISTA S. DE C.V	CHEQUE	12 000.00	0.00
AC	1021	DEPENDENCIA DE ALMACENAMIENTO Y DISTRIBUCION DE PRODUCTOS	AFIANZADORA SOPRIMEX, S.A	PAGO DE FIANZA	10 000.00	500 000.00
AA	102708	DEPENDENCIA DE ALMACENAMIENTO Y DISTRIBUCION DE PRODUCTOS				

PANTALLA 62

UNIDAD JURIDICA
AREA DE ASUNTOS CONTENCIOSOS
ASUNTOS ORDENADOS ALFABETICAMENTE

AC	PAR	DEPENDENCIA DE ALMACENAMIENTO Y DISTRIBUCION DE PRODUCTOS	AFASA, S.A DE C.V	CONTRATO PROMERAN	250 000.00	0.00
AF	2166	DEPENDENCIA DE ALMACENAMIENTO Y DISTRIBUCION DE PRODUCTOS <td>AFIANZADORA SOPRIMEX, S.A <td>PAGO DE FIANZA <td>0.00 <td>0.00 </td></td></td></td>	AFIANZADORA SOPRIMEX, S.A <td>PAGO DE FIANZA <td>0.00 <td>0.00 </td></td></td>	PAGO DE FIANZA <td>0.00 <td>0.00 </td></td>	0.00 <td>0.00 </td>	0.00
AC	1021	DEPENDENCIA DE ALMACENAMIENTO Y DISTRIBUCION DE PRODUCTOS <td>AFIANZADORA SOPRIMEX, S.A <td>PAGO DE FIANZA <td>10 000.00 <td>500 000.00 </td></td></td></td>	AFIANZADORA SOPRIMEX, S.A <td>PAGO DE FIANZA <td>10 000.00 <td>500 000.00 </td></td></td>	PAGO DE FIANZA <td>10 000.00 <td>500 000.00 </td></td>	10 000.00 <td>500 000.00 </td>	500 000.00
AC	2500	DEPENDENCIA DE TRANSFORMACION <td>AFIANZADORA SOPRIMEX, S.A <td>PAGO DE FIANZA <td>0.00 <td>50 000.00 </td></td></td></td>	AFIANZADORA SOPRIMEX, S.A <td>PAGO DE FIANZA <td>0.00 <td>50 000.00 </td></td></td>	PAGO DE FIANZA <td>0.00 <td>50 000.00 </td></td>	0.00 <td>50 000.00 </td>	50 000.00
AF	104	DEPENDENCIA DE ALMACENAMIENTO Y DISTRIBUCION DE PRODUCTOS <td>AFIANZADORA SOPRIMEX, S.A <td>PAGO DE FIANZA <td>50 000.00 <td>0.00 </td></td></td></td>	AFIANZADORA SOPRIMEX, S.A <td>PAGO DE FIANZA <td>50 000.00 <td>0.00 </td></td></td>	PAGO DE FIANZA <td>50 000.00 <td>0.00 </td></td>	50 000.00 <td>0.00 </td>	0.00
AF	1200	DEPENDENCIA DE ALMACENAMIENTO Y DISTRIBUCION DE PRODUCTOS <td>AFIANZADORA SOPRIMEX, S.A <td>PAGO DE FIANZA <td>100 000.00 <td>0.00 </td></td></td></td>	AFIANZADORA SOPRIMEX, S.A <td>PAGO DE FIANZA <td>100 000.00 <td>0.00 </td></td></td>	PAGO DE FIANZA <td>100 000.00 <td>0.00 </td></td>	100 000.00 <td>0.00 </td>	0.00
AF	555	DEPENDENCIA DE TRANSFORMACION <td>AFIANZADORA SOPRIMEX, S.A <td>CONTRATACION DE PRODUCTO <td>0.00 <td>0.00 </td></td></td></td>	AFIANZADORA SOPRIMEX, S.A <td>CONTRATACION DE PRODUCTO <td>0.00 <td>0.00 </td></td></td>	CONTRATACION DE PRODUCTO <td>0.00 <td>0.00 </td></td>	0.00 <td>0.00 </td>	0.00

PANTALLA 63

TESIS CON
FALLA DE ORIGEN

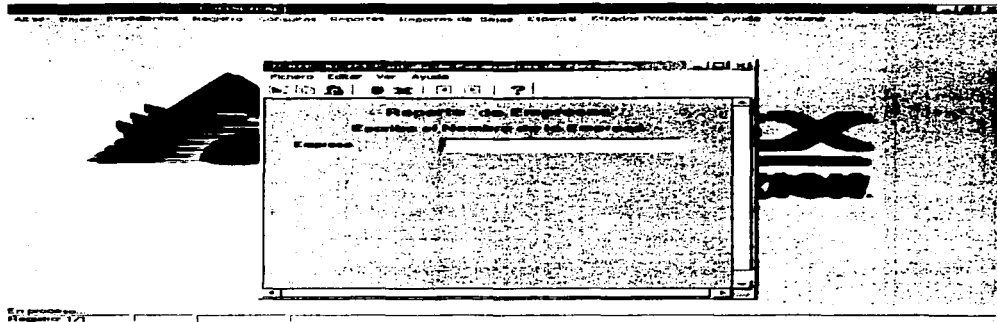

PANTALLA 67

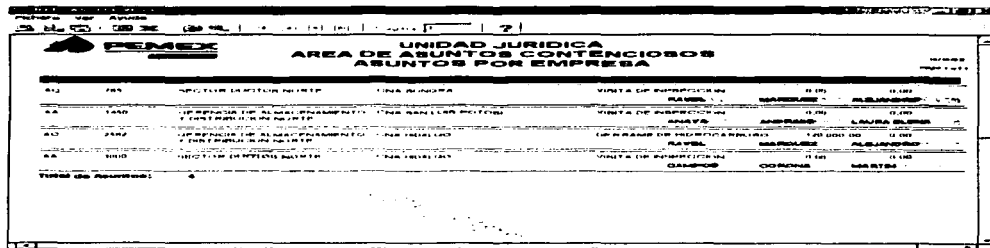

PANTALLA 68

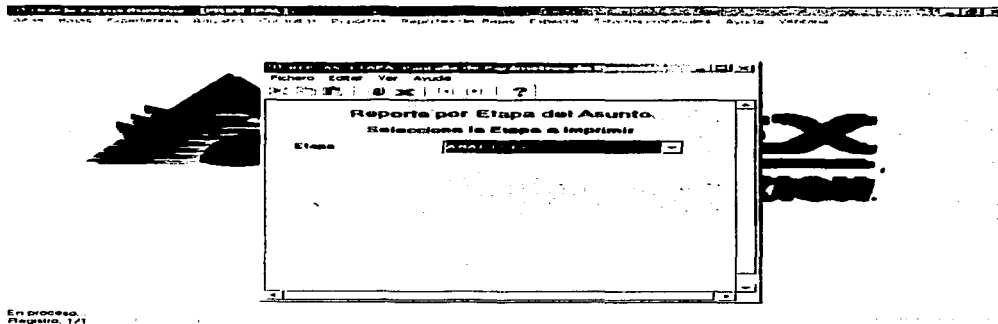

PANTALLA 69

TESIS CON
FALLA DE ORIGEN

Ases Póliza Ver Ayuda

PEMEX UNIDAD JURIDICA
AREA DE ASUNTOS CONTENCIOSOS
ASUNTOS POR SUBDIRECCION

Estado: **SOLICITUD DE DOCUMENTACION**

NO	COD	DESCRIPCION DE ALMACENAMIENTO Y DISTRIBUCION CENTRO	PROGAFPE	INVASION DE TERRENO	0.00	0.00
40	200	DESCRIPCION DE ALMACENAMIENTO Y DISTRIBUCION CENTRO	PROGAFPE	INVASION DE TERRENO	0.00	0.00
40	155	DESCRIPCION DE ALMACENAMIENTO Y DISTRIBUCION CENTRO	BURQUE TANQUE PEMEX B	CONTAMINACION DE PRODUCTO	0.00	0.00
47	164	DESCRIPCION DE ALMACENAMIENTO Y DISTRIBUCION CENTRO	AMERICANA DE FINANZAS S A	FAUDO DE FINANZA	40 000.00	0.00
40	144	DESCRIPCION DE ALMACENAMIENTO Y DISTRIBUCION CENTRO	CONTRATACIONES AEROPOR A DE LA U	CONTRATO DE APPENDAMIENTO	0.00	0.00
40	148	DESCRIPCION DE ALMACENAMIENTO Y DISTRIBUCION CENTRO	CONTRATACIONES INDUSTRIAL PL	CONTRATO PARA ARRE	250 000.00	0.00

PANTALLA 70

Ases Póliza Ver Ayuda

PEMEX UNIDAD JURIDICA
AREA DE ASUNTOS CONTENCIOSOS
ASUNTOS POR SUBDIRECCION

Estado: **Reporte de Gerencia**

Escritorio de Asuntos Contenciosos

Reporte de Gerencia

En proceso... Pagina: 1/1

PANTALLA 71

Ases Póliza Ver Ayuda

PEMEX UNIDAD JURIDICA
AREA DE ASUNTOS CONTENCIOSOS
ASUNTOS POR GERENCIA

Gerencia: **GERENCIA DE ALMACENAMIENTO Y DISTRIBUCION CENTRO**

NO	COD	DESCRIPCION DE ALMACENAMIENTO Y DISTRIBUCION CENTRO	PROGAFPE	INVASION DE TERRENO	0.00	0.00
40	200	DESCRIPCION DE ALMACENAMIENTO Y DISTRIBUCION CENTRO	PROGAFPE	INVASION DE TERRENO	0.00	0.00
47	1200	DESCRIPCION DE ALMACENAMIENTO Y DISTRIBUCION CENTRO	AYUNTAMIENTO DE GUERRAVACA PAGO DE PREDIAL	LOPEZ	GOMEZ	JUAN RAFAEL
40	1416	DESCRIPCION DE ALMACENAMIENTO Y DISTRIBUCION CENTRO	CONTRATACIONES INDUSTRIALES DEL TALLER 3 A	CONTRATO RECONSTRU	0.00	4 000 000.00
47	1114	DESCRIPCION DE ALMACENAMIENTO Y DISTRIBUCION CENTRO	PERMUTACIONES AEROPOR A DE LA U	CONTRATO DE PASAJES	25 000.00	0.00

Total de Asesiones: 4

PANTALLA 72

TESIS CON
FALLA DE ORIGEN

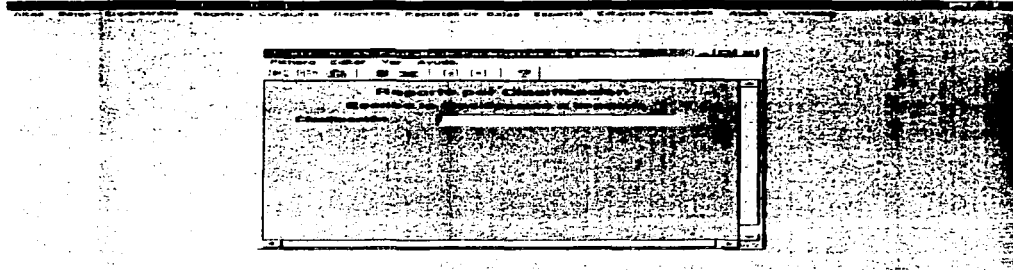

PANTALLA 76
(PANTALLA DE REPORTE DE BAJAS POR CLASIFICACION)

UNIDAD JURIDICA AREA DE ASUNTOS CONTENCIOSOS Reporte de Bajas de Asuntos por Clasificación.									
154	031002	1214002	101002	CANCELACION	LOPEZ	CROSPIN	SALVADOR	0.00	0.00
Empresa:	PROFEPA D F			Reclamación:	VISTA DE INSPECCION			Pesos	Dolares
155	031002	131002	011002	EXPEDIENTE	SAVIL	MARQUEZ	ALFONSO	100.000.00	0.00
Empresa:	PROFEPA SAN LUIS DITON			Reclamación:	DEFAMA			Pesos	Dolares
Total: 2									

PANTALLA 77

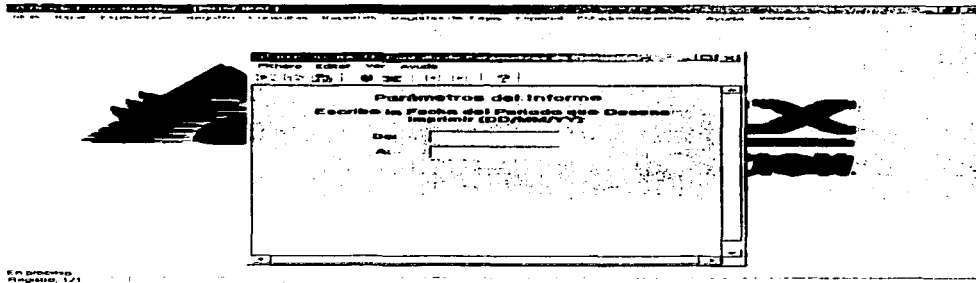

PANTALLA 78
(PANTALLA DE REPORTE DE BAJAS POR PERIODO)

TESIS CON
FALLA DE ORIGEN

UNIDAD JURIDICA AREA DE ASUNTOS CONTENCIOSOS Relacion de Bajas por Clasificación							
010242	010002	010002	010002	SE REGULARIZO ADEUDO	MEDINA	CARDENAS	JUAN GERARDO
Tipo de Juicio: ORDINARIO CIVIL							
Actos: PEMEX REFINACION							
Demandado: CONSTRUCCIONA UNIBEL S.A. DE C.V.							
010240	010002	010002	010002	SENTENCIA FAVORABLE	CELIS	PERUVEL	GABRIELA
Tipo de Juicio: ORDINARIO CIVIL							
Actos: PEMEX REFINACION							
Demandado: BAW MEXICANA S.A. DE C.V.							
010242	010002	010002	010002	SENTENCIA FAVORABLE	LOPEZ	CRISPIN	MALVADOR
Tipo de Juicio: ORDINARIO FEDERAL							
Actos: PEMEX REFINACION							
Demandado: TESCO							

PANTALLA 82

Parámetros del Informe

Escriba los Puntos del periodo que desea

Desde: _____

Hasta: _____

PANTALLA 83

UNIDAD JURIDICA AREA DE ASUNTOS CONTENCIOSOS Relacion de Bajas por Periodo							
PERIODO DE 01/05/02 A 10/10/02							
010242	010002	010002	010002	SENTENCIA FAVORABLE	LOPEZ	CRISPIN	SALVADOR
Tipo de Juicio: ORDINARIO FEDERAL							
Actos: PEMEX REFINACION							
Demandado: CONSTRUCCIONES PROTECA S.A. DE C.V.							
000279	010002	010002	010002	SE REGULARIZO ADEUDO	MEDINA	CARDENAS	JUAN GERARDO
Tipo de Juicio: ORDINARIO CIVIL							
Actos: PEMEX REFINACION							
Demandado: CONSTRUCCIONA UNIBEL S.A. DE C.V.							
010241	010002	010002	010002	AMPARO OTORGADO	MARTINEZ	IBARREN	DIANA GABRIELA
Tipo de Juicio: AMPARO							
Actos: PEMEX REFINACION							
Demandado: TESORERIA DE INDIOMA							

PANTALLA 84

TESIS CON
FALLA DE ORIGEN

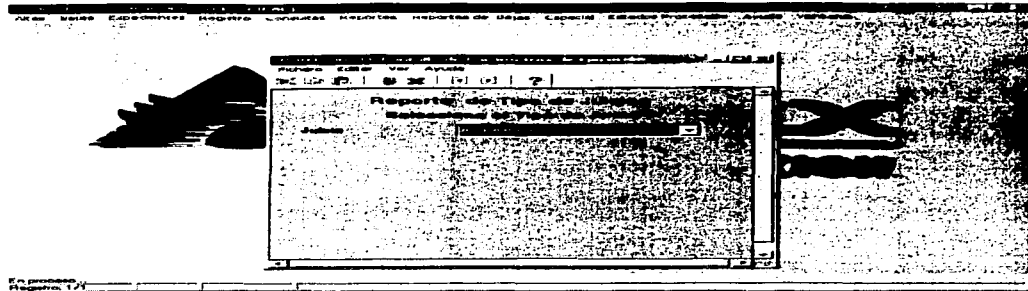

PANTALLA 85

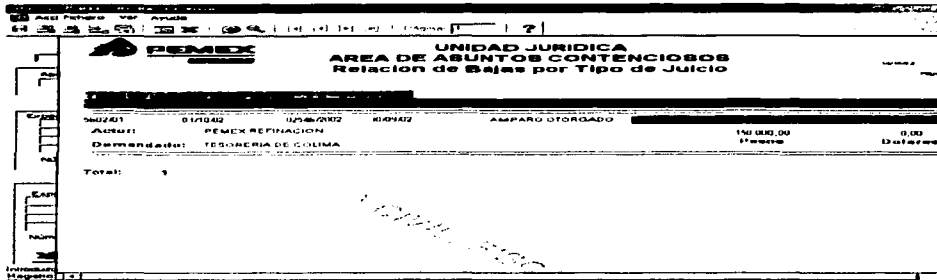

PANTALLA 86

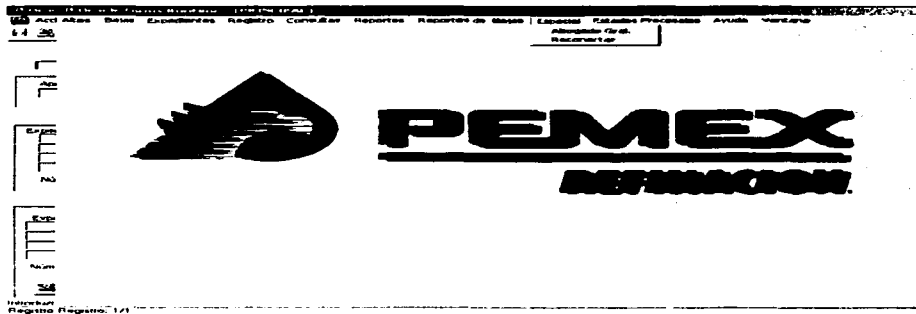

PANTALLA 87

TESIS CON
FALLA DE ORIGEN

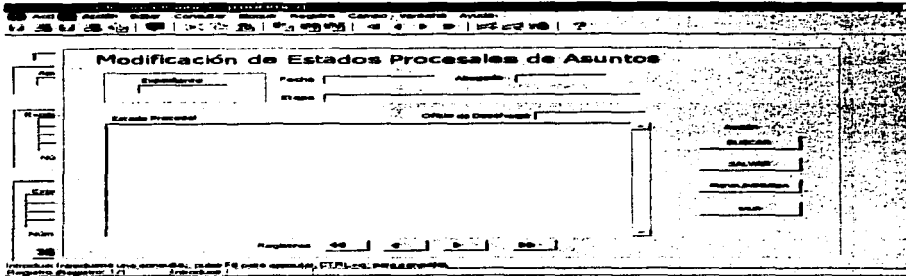

PANTALLA 91
(PANTALLA DE ACTUALIZACION DE ESTADOS PROCESALES DE JUICIOS)

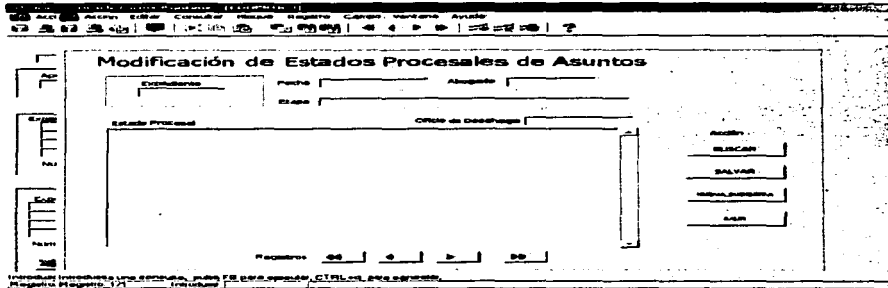

PANTALLA 92
(PANTALLA DE ACTUALIZACION DE ESTADOS PROCESALES DE ASUNTOS)

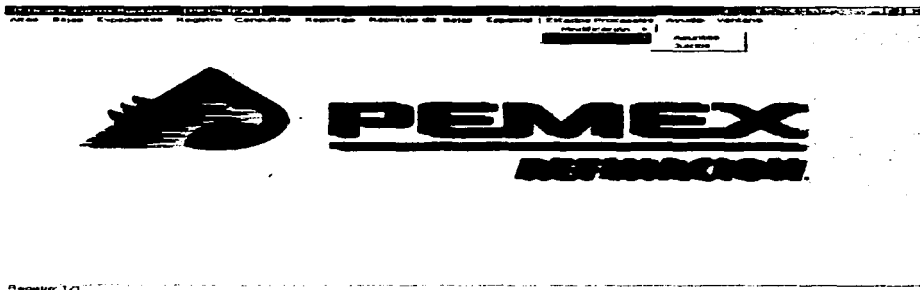

PANTALLA 93

TESIS CON
FALLA DE ORIGEN

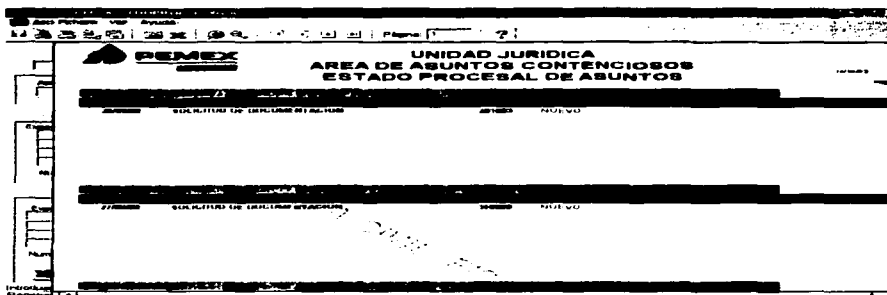

PANTALLA 94
(PANTALLA DE REPORTE DE ESTADOS PROCESALES)

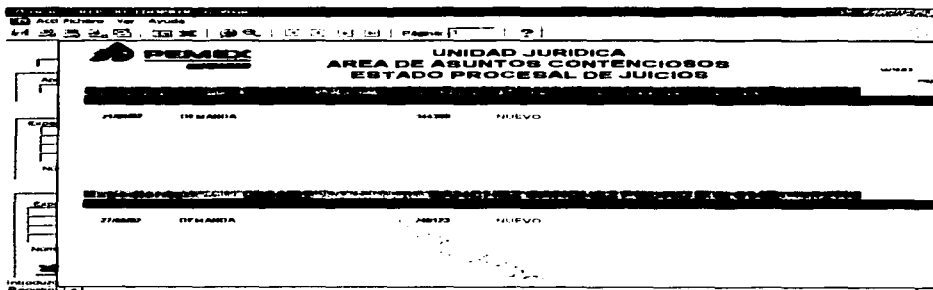

PANTALLA 95

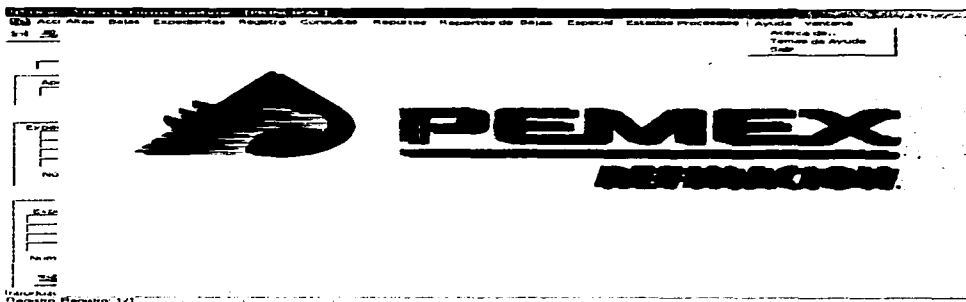

PANTALLA 96

TESIS CON
FALLA DE ORIGEN

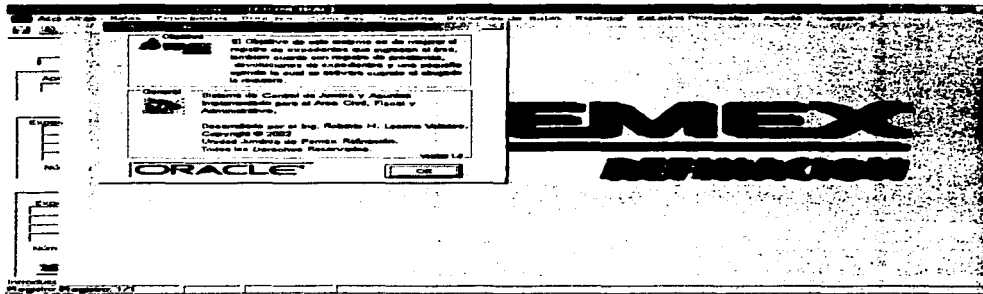

PANTALLA 97

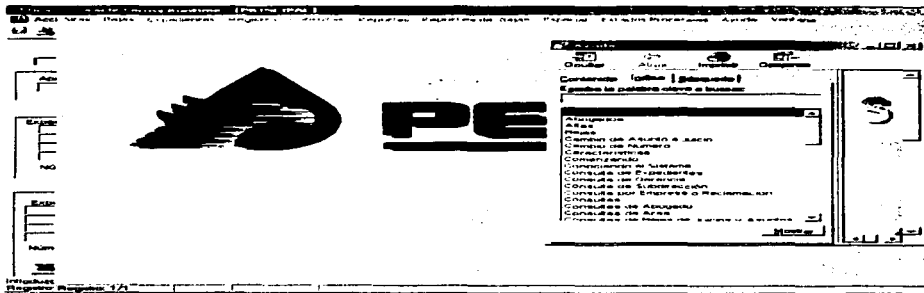

PANTALLA 98
(PANTALLA DE ACTUALIZACION AYUDA DEL SISTEMA)

TESIS CON
FALLA DE ORIGEN

III.10 DESCRIPCIÓN DE PROGRAMAS

SEC	NOMBRE	DESCRIPCIÓN	ENTRADAS	SALIDAS	RESTRICCIONES	MENSAJES	OBSERVACIONES
	PRINCIPAL	MENÚ PRINCIPAL	TODAS LAS BASES DE DATOS	P01	SE ENCUENTRAN TODAS LAS BASES DE DATOS EN EL DIRECTORIO	EXPEDIENTES PENDIENTES. EXPEDIENTES A PUNTO DE CADUCAR.	SEGUIR INSTRUCCIONES EN PANTALLA
1.	JUICIOS	ALTA DE JUICIOS	P02 ABOGADOS SUBDIR JUZGADO ESTADO TIPOJUI ETAPAS HISTORIAL	P03	MATERIA VALIDA DE TRABAJO VALIDO, EXPEDIENTE VALIDO, ABOGADO CORRECTO	MATERIA INCORRECTA, ÁREA DE TRABAJO INCORRECTA EXPEDIENTE REPETIDO, ACTOR Y DEMANDADO SON EL MISMO, VALIDAR SALIDA.	SEGUIR INSTRUCCIONES EN PANTALLA
2.	ASUNTOS	ALTA DE ASUNTOS	P02 ABOGADOS SUBDIR ETAPAS HISTORIAL	P04	MATERIA VALIDA, EXPEDIENTE VALIDO, ABOGADO CORRECTO	MATERIA INCORRECTA, ÁREA DE TRABAJO INCORRECTA, EXPEDIENTE REPETIDO	
3.	ALTA_A	ALTA DE ABOGADOS	P02 ABOGADOS	P05	FICHA CORRECTA	FICHA INCORRECTA	
4.	USUARIOS	ALTA DE USUARIO	P02 USUARIOS	P06	FICHA CORRECTA, CONTRASEÑA CORRECTA	CONTRASEÑA INCORRECTA	SEGUIR INSTRUCCIONES EN PANTALLA
5.	BJ	BAJA DE JUICIOS	P07 JUICIOS B_JUI HISTORIAL	P08	EXPEDIENTE CORRECTO, OFICIO, FECHA DEL OFICIO, RESOLUCIÓN, ACCIÓN	EXPEDIENTE NO VALIDO, FALTA OFICIO, FALTA FECHA DE OFICIO, FALTA RESOLUCIÓN.	
6.	BA	BAJA DE ASUNTOS	P07 BASUNTOS HISTORIAL	P09	EXPEDIENTE CORRECTO, OFICIO, FECHA DEL OFICIO, RESOLUCIÓN, ACCIÓN	EXPEDIENTE NO VALIDO, FALTA OFICIO, FALTA FECHA DE OFICIO, FALTA RESOLUCIÓN	
7.	REASIGNACIÓN	REASIGNACIÓN DE EXPEDIENTES	P10 JUICIOS ASUNTOS ABOGADOS	P11	JUICIO O ASUNTO, EXPEDIENTE VALIDO, OFICIO, ABOGADO CORRECTO	FALTA ABOGADO, EXPEDIENTE INCORRECTO	

TESIS CON
FALLA DE ORIGEN

CAPITULO III.- ANALISIS Y DISEÑO DEL SISTEMA

8.	MOD_JUI	ACTUALIZACIÓN DE JUICIOS	P12 JUICIOS SUBDIR JUZGADO MATERIA ESTADOS TIPOJUI ETAPA HISTORIAL	P13	ULTIMA GESTIÓN VALIDA, ESTADO QUE GUARDA EL JUICIO VALIDO	ACTUALIZAR EL ESTADO PROCESAL, SIN FECHA DE GESTIÓN	
9.	MOD_ASU	ACTUALIZACIÓN DE LOS ASUNTOS	P12 ASUNTOS SUBDIR ETAPAS HISTORIAL	P14	ULTIMA GESTIÓN VALIDA	ACTUALIZAR EL ESTADO PROCESAL	
10.	PENDIENTE	MUESTRA EXPEDIENTES EN CIERTO PERIODO ESTABLECIDO POR EL ABOGADO	P12 ASUNTOS JUICIOS PENDIENTES	P15			
11.	AS_A_JUI	TRANSFERENCIA DE ASUNTO A JUICIO	P12 JUICIOS ASUNTOS HISTORIAL JUZGADOS ESTADOS TIPOJUI	P16	OFICIO, FECHA OFICIO	FALTA OFICIO, FALTA FECHA DE OFICIO	
12.	CAMBIO	CAMBIO DE NUMERO A JUICIOS	P12 JUICIOS CAM_NUM.	P17	OFICIO, EXPEDIENTE VALIDO	OFICIO VACÍO, EXPEDIENTE REPETIDO	
13.	ÁREAS	CONSULTA POR ÁREAS	P19 JUICIOS ASUNTOS ÁREAS	P20,			
14.	CÓNSUL_A	CONSULTA POR ABOGADO	P19 JUICIOS ASUNTOS ÁREAS	P22	ABOGADO CORRECTO	SIN PERMISO PARA CONSULTAR TAL ABOGADO	
15.	CONSUL_BA	CONSULTA DE ASUNTOS DADOS DE BAJA	P23 BASUNTOS	P24	EXPEDIENTE CORRECTO	EXPEDIENTE INEXISTENTE, CAMPO EXPEDIENTE VACÍO	
16.	CONSUL_BJ	CONSULTA DE JUICIOS DADOS DE BAJA	P23 B_JUI	P25	EXPEDIENTE CORRECTO	EXPEDIENTE INEXISTENTE, CAMPO EXPEDIENTE VACÍO	
17.	CONSUL_JU	CONSULTA DE JUICIOS	P26 JUICIOS HISTORIAL ETAPAS	P27 Y P28	EXPEDIENTE CORRECTO	CAMPO EXPEDIENTE VACÍO, EXPEDIENTE EQUIVOCADO	
18.	CONSUL_ASU	CONSULTA DE ASUNTOS	P26 ASUNTOS HISTORIAL ETAPAS	P29 Y P30	EXPEDIENTE CORRECTO	CAMPO EXPEDIENTE VACÍO, EXPEDIENTE EQUIVOCADO	

CAPITULO III.- ANALISIS Y DISEÑO DEL SISTEMA

19.	CONSUL_EMP	CONSULTA POR EMPRESA, RECLAMACIÓN O POR PALABRAS	P26 JUICIOS ASUNTOS	P31,		CAMPO EMPRESA O CAMPO RECLAMACIÓN VACÍOS	
20.	CONSUL_GER	CONSULTA POR GERENCIAS	P26 JUICIOS ASUNTOS SUBDIR	P32	SELECCIONAR LA GERENCIA ADECUADA	NO SE PUEDE CONSULTAR SIN PRIMERO ESCOGER UNA GERENCIA	
21.	CONSUL_SUB	CONSULTA POR SUBDIRECCIÓN	P26 JUICIOS ASUNTOS SUBDIR	P33	SELECCIONAR LA SUBDIRECCIÓN DESEADA	NO SE PUEDE CONSULTAR SIN ANTES ESCOGER UNA SUBDIRECCIÓN	
22.	CÓNSUL_TJ	CONSULTA POR CIERTO TIPO DE JUICIO	P26 JUICIOS TIPOJUI	P34	SELECCIONAR EL TIPO DE JUICIO	NO SE PUEDE CONSULTAR SIN ANTES INTRODUCIR UN VALOR	
23.	REP_JUL_AB	REPORTE DE JUICIOS POR ABOGADO	P35 JUICIOS ABOGADOS	P36 Y P37	SELECCIONAR LA FICHA DEL ABOGADO		
24.	REP_JU_AR	REPORTE DE JUICIOS POR ÁREA DE TRABAJO	P35 JUICIOS ABOGADOS	P38 Y P39	SELECCIONAR EL ÁREA DE TRABAJO A IMPRIMIR		
25.	REP_JU_AL	REPORTE DE JUICIOS POR ORDEN ALFABÉTICO	P35 JUICIOS ABOGADOS	P40			
26.	REP_JU_EDO	REPORTE DE JUICIOS POR ESTADOS DE LA REPUBLICA MEXICANA	P35 JUICIOS ABOGADOS ESTADOS	P41 Y P42	SELECCIONAR EL ESTADO A IMPRIMIR		
27.	REP_JU_CLAS	REPORTE DE JUICIOS POR CLASIFICACIÓN	P35 JUICIOS ABOGADOS	P43 Y P44	ESCRIBIR LA CLASIFICACIÓN DESEADAZA		LA CLASIFICACION DEBE ESCRIBIRSE COMPLETA
28.	REP_JU_CRO	REPORTE DE JUICIOS ORDENADOS CRONOLOGICAMENTE	P35 JUICIOS ASUNTOS	P45			
29.	REP_JU_EMP	REPORTE DE JUICIOS POR EMPRESA	P35 JUICIOS ABOGADOS	P46 Y P47	ESCRIBIR LA EMPRESA A IMPRIMIR		SE PODRA TAMBIÉN ESCRIBIR POR CIERTAS PALABRAS
30.	REP_JU_ET	REPORTE DE JUICIOS POR ETAPA DEL MISMO	P35 JUICIOS ABOGADOS ETAPAS	P48 Y P49	SELECCIONAR LA ETAPA REQUERIDA		
31.	REP_JU_GER	REPORTE DE JUICIOS POR GERENCIAS	P35 JUICIOS ABOGADOS SUBDIR	P50 Y P51	SELECCIONAR LA GERENCIA A IMPRIMIR		
32.	REP_JU_JUZ	REPORTE DE JUICIOS POR JUZGADOS	P35 JUICIOS ABOGADOS JUZGADOS	P52 Y P53	SELECCIONAR EL TIPO DE JUZGADO		

TESIS CON FALLA DE ORIGEN

CAPITULO III.- ANALISIS Y DISEÑO DEL SISTEMA

33.	REP_JU_TJ	REPORTE DE JUICIOS POR TIPO DE JUICIO	P35 JUICIOS ABOGADOS TIPOJUI	P54 Y P55	SELECCIONAR EL TIPO DE JUICIO		
34.	REP_JU_SUB	REPORTE DE JUICIOS POR SUBDIRECCIÓN	P35 JUICIOS ABOGADOS SUBDIR	P56 Y P57	SELECCIONAR LA SUBDIRECCIÓN		
35.	REP_AS_AB	REPORTE DE ASUNTOS POR ABOGADO	P58 ASUNTOS ABOGADOS	P59 Y P60	SELECCIONAR AL ABOGADO		
36.	REP_AS_AR	REPORTE DE ASUNTOS POR AREA DE TRABAJO	P58 ASUNTOS ABOGADOS AREAS	P61 Y P62	SELECCIONAR EL AREA DE TRABAJO		
37.	REP_AS_ALF	REPORTE DE ASUNTOS ORDENADOS ALFABÉTICAMENTE	P58 ASUNTOS ABOGADOS	P63			SE IMPRIMIRA TODO LO EXISTENTE EN LA TABLA DE ASUNTOS
38.	REP_AS_CLAS	REPORTE DE ASUNTOS POR CLASIFICACION	P58 ASUNTOS ABOGADOS	P64 Y P65	ESCRIBIR LA CLASIFICACION		LA CLASIFICACION DEBE ESCRIBIRSE COMPLETA
39.	REP_AS_CRO	REPORTE DE ASUNTOS ORDENADOS CRONOLÓGICAMENTE	P58 ASUNTOS ABOGADOS	P66			SE IMPRIMIRA TODO LO EXISTENTE EN LA TABLA DE ASUNTOS
40.	REP_AS_EMP	REPORTE DE ASUNTOS POR EMPRESA	P58 ASUNTOS ABOGADOS	P67 Y P68	ESCRIBIR LA EMPRESA		TAMBIÉN SE PUEDEN ESCRIBIR ALGUNAS PALABRAS
41.	REP_AS_EDO	REPORTE DE ASUNTOS SU ETAPA ACTUAL	P58 ASUNTOS ABOGADOS ETAPAS	P69 Y P70	SELECCIONAR LA ETAPA		
42.	REP_AS_GER	REPORTE DE ASUNTOS POR GERENCIA	P58 ASUNTOS ABOGADOS SUBDIR	P71 Y P72	SELECCIONAR LA GERENCIA		
43.	REP_AS_SUB	REPORTE DE ASUNTOS POR SUBDIRECCION	P58 ASUNTOS ABOGADOS SUBDIR	P73 Y P74	SELECCIONAR LA SUBDIRECCION		
44.	REP_AS_BA_CL	REPORTE DE BAJAS DE ASUNTOS POR CLASIFICACION	P75 BASUNTOS ABOGADOS	P76 Y P77	ESCRIBIR LA CLASIFICACION EXISTENTE		
45.	REP_AS_BA_FE	REPORTE DE BAJAS DE ASUNTOS POR PERIODO DE TIEMPO	P75 BASUNTOS ABOGADOS	P78 Y P79	ESCRIBIR EL PERIODO		EL PERIODO DEBE SER IGUAL A DD/MM/YY
46.	REP_JU_BA_CL	REPORTE DE BAJAS DE JUICIO POR CLASIFICACION	P80 JUICIOS ABOGADOS	P81 Y P82	ESCRIBIR LA CLASIFICACION EXISTENTE		
47.	REP_JU_BA_FE	REPORTE DE BAJAS DE JUICIOS POR PERIODO DE TIEMPO	P80 JUICIOS ABOGADOS	P83 Y P84	ESCRIBIR EL PERIODO		EL PERIODO DEBE SER IGUAL A DD/MM/YY

TESIS CON FALLA DE ORIGEN

CAPITULO III.- ANALISIS Y DISEÑO DEL SISTEMA

48.	REP_JU_BA_TJ	REPORTE DE BAJAS DE JUICIOS POR TIPO DE JUICIO	P80 JUICIOS ABOGADOS TIPOJUI	P85 Y P86	SELECCIONAR EL TIPO DE JUICIO		
49.	INFGRAL	INFORME GENERAL	P87 JUICIOS ASUNTOS	P88			
50.	RECONECTAR	CERRAR LA ACTUAL SESIÓN Y CONECTARSE A OTRA	P87	P87			
51.	MOD_EDOPROC_AS	MODIFICACIÓN DE ESTADOS PROCESALES DE ASUNTOS	P90 HISTORIAL	P91	MODIFICAR EL CAMPO DE ESTADO PROCESAL	EXISTEN CAMBIOS	ÚNICAMENTE SE PODRÁ MODIFICAR EL CAMPO DE ESTADO PROCESAL
52.	MOD_EDOPROC_JU	MODIFICACIÓN DE ESTADOS PROCESALES DE JUICIOS	P90 HISTORIAL	P92	MODIFICAR EL CAMPO DE ESTADO PROCESAL	EXISTEN CAMBIOS	ÚNICAMENTE SE PODRÁ MODIFICAR EL CAMPO DE ESTADO PROCESAL
53.	REP_EDOPROC_AS	REPORTE DE ESTADOS PROCESALES	P93 HISTORIAL	P94			SE IMPRIMIRÁN TODOS LOS ASUNTOS EXISTENTES
54.	REP_EDOPROC_JU	REPORTE DE ESTADOS PROCESALES	P93 HISTORIAL	P95			SE IMPRIMIRÁN TODOS LOS ASUNTOS EXISTENTES
55.	ACERCA DE..	INFORMACIÓN SOBRE EL SISTEMA	P96	P97			MUESTRA INFORMACIÓN SOBRE EL SISTEMA Y CARACTERÍSTICAS
56.	AYUDA	AYUDA DEL SISTEMA	P96	P97			

TESIS CON
FALLA DE ORIGEN

CAPITULO IV

DESARROLLO Y PUESTA EN MARCHA

TESIS CON
FALLA DE ORIGEN

CAPITULO IV DESARROLLO Y PUESTA EN MARCHA

IV.1 SELECCIÓN DE HERRAMIENTAS DE PROGRAMACIÓN

Debido a que existe gran variedad de software del cual sacar provecho, creo que el mejor en nuestros tiempos es del la compañía Oracle ya que esta tiene una gama de características significativas que resultan muy eficientes para lograr los objetivos que se pretenden alcanzar; algunas de esas características que nos dan esta base de datos son que es más fácil hacer las relacionales entre tablas, además de brindar una serie de características de gran importancia para un sistema como este, donde se manejan aspectos jurídicos entre las cuales y más importantes son

- a).-Mecanismos de seguridad.
- b).-Copias de seguridad y recuperación.
- c).-Gestión de espacio.
- d).-Conectividad abierta
- e).-Herramientas de desarrollo.

Por lo que se describe algunas características de esta Base de Datos y sus Herramientas:

La plataforma:

Oracle es un sistema gestor de datos relacional de última generación, lo cual quiere decir que está orientado al acceso remoto y redes (Internet). Hoy por hoy Oracle se puede implementar en diferentes plataformas: Familia de Microsoft, Unix, Linux, Vms, etc... Las arquitecturas en las que se asienta pueden ser: Intel, Alpha, Sparc, Risc... a nivel de procesadores. Oracle es perfectamente configurable en entornos "OLTP", paralelos, Cluster, e incluso resulta una genial solución a nivel de Datawarehouse y CRM...La plataforma para la que en realidad está desarrollada Oracle, y pensada desde un principio es Unix (sea cual sea el fabricante), ya que es un sistema que soporta la mayoría de la carga de los sistemas a nivel mundial, así como es un sistema abierto y configurable. Para la gestión, sea del negocio que sea, Oracle y Unix se complementan de una manera casi inalcanzable para otros sistemas, ya que para su administración, Oracle se amolda y apoya en la potencia de Unix, a la vez que aprovecha al 100% su versatilidad y configurabilidad. Con respecto a Windows, debemos decir que Oracle ha sido capaz de adaptarse de tal manera que hace firme competencia a la base de datos propia de Microsoft "Sql Server". Son muchas las ventajas y pocas las desventajas q presenta Oracle frente a SQL-Server. La instalación de Oracle, administración, configuración e inclusive la implementación de herramientas visuales, en un entorno Windows, se ha conseguido simplificar al máximo para conseguir dar un servicio óptimo a los usuarios de los sistemas Windows.

La Base de Datos

Oracle, como base de datos, se ha comido literalmente el mercado de su sector. Puesto que ofrecen una solución integral para resolver cualquier cuestión empresarial, Oracle se a convertido en el software "a vahir". Las últimas versiones de la B.D 8.i, 9i se han convertido en la gran aventura de Oracle hacia Internet, ofreciendo un interface de última tecnología basado en Java y Xml, así como un servidor adjunto de aplicaciones para Internet, email, seguridad de datos, etc... Se a mejorado el kernel de la B.D implementado constantemente soluciones para la seguridad y rechazo a usuarios "no deseados" en el sistema, así como una estabilidad y escalabilidad a prueba de bombas: "Cluster". Oracle ofrece asimismo una solución "interactiva" para la solución de problemas, que resulta ser una fuente inagotable de sabiduría, comandada por los DBA's más experimentados del mundo, a través de lo que se denomina como "Metalink"; es una web en la cual se puede exponer cualquier fallo, duda, sugerencia e incluso se pueden buscar soluciones a problemas ya solucionados anteriormente que nos han ocurrido a nosotros.

Developer:

Oracle, con Developer lo que busca es la solución informática respecto del interfase gráfico de acceso a datos.

- **Forms:** Es un módulo de programación destinado a la construcción de la interfase gráfico y del cuerpo del programa de acceso a datos.
- **Graphics:** Es otro módulo de programación destinado a la fabricación de gráficos de estadísticas con respecto a la información contenida o no en una B.D Oracle.
- **Procedure Builder:** Herramienta destinada a la construcción, depuración y compilación de procedimientos y demás objetos de B.D.
- **Reports:** Es el módulos de programación destinado a la elaboración de Informes o reportes

Project Builder:

Herramienta destinada a la planificación de trabajos con respecto al desarrollo en un entorno de programación orientado a B.D. Existen más módulos dentro del paquete Developer, pero estos son los más destacados, o los más usados por la comunidad de profesionales de Oracle.

Oracle Developer 6i ofrece ventajas con respecto a sus competidores como puede ser: Un Standard de programación plenamente adaptado a las normas de Sql Oracle; un entorno de programación mejorado para facilitar el desarrollo y la posibilidad de desarrollar junto al servidor IAS (Internet Application Server) una solución para Internet; todo ello, siguiendo un Standard, y una normalización de la seguridad de acceso a datos.

Comunicaciones:

Oracle, se puede implementar en cliente / servidor con muchas arquitecturas de red, pero las más usadas con TCP e IPX/SPX. La razón de TCP es clara: es el Standard de red usado a nivel internacional en Internet. En el caso de IPX resulta de la compatibilidad de Oracle para su funcionamiento con Novel/Netware.

Oracle, posee su propio lenguaje de red, que se asienta de igual manera sobre casi cualquier protocolo; este es Net8 (antigo SQL-Net). Este protocolo permite la configuración, e implementación sobre otros protocolos debido a su versatilidad, es decir, se adapta a los tamaños de tramas de red, y resulta una buena solución de envío y recepción de datos en cualquier red a nivel LAN o incluso WAN.

Oracle, para poder ver la luz por una red WAN o RAS, bien sea Internet, o una red privada virtual, requiere de una herramienta denominada IAS. Esta herramienta es configurada en un servidor y sirve de enlace entre el software q ataca la BID y los usuarios, a través de un router, configurando los caminos, y las puertas de enlace. Actualmente para realizar una instalación de Oracle que nos permita acceder a B.D Cliente / servidor, necesitaremos bastante memoria Ram, unos 256 MB dedicados, junto a unos 10gb de Disco, así como tener instalado en nuestro sistema(Windows), la máquina virtual de java, y ser administradores de la misma.

Requiere de mucha memoria Ram, debido a la interfase gráfico desarrollado en Java.

IV.2 CODIFICACIÓN

En esta fase se realiza la construcción de la parte computariza del sistema, así como la generación de datos de prueba de los módulos y su ejecución.

A continuación se muestran extractos de código programado en PL/SQL que es un una parte adicional de SQL de Oracle, el cual esta en nuestro Sistema de Información para el funcionamiento adecuado de este. Las secciones de código que se describen son representativas de algunos procedimientos más usuales y otros los cuales son importantes para nuestro sistema.

```

/*PROGRAMA QUE CALCULA TODO JUICIO QUE ESTE APUNTO DE CADUCAR */
PROCEDURE caducar IS
BEGIN
  DECLARE
    ALERTA_W NUMBER;

    TODO VARCHAR2(12);
    CURSOR TODO_JC IS SELECT EXP FROM JUICIOS WHERE (GESTION <= (SYSDATE-120) AND T_JUICIO =
'EJECUTIVO MERCANTIL')
    OR (GESTION <= (SYSDATE-300) AND T_JUICIO = 'AMPARO')
    OR (GESTION <= (SYSDATE-160) AND T_JUICIO = 'AGRARIO')
    OR (GESTION <= (SYSDATE-360) AND T_JUICIO = 'ORDINARIO CIVIL')
    OR (GESTION <= (SYSDATE-120) AND T_JUICIO = 'MEDIOS PREPARATORIOS')

```



```

OR (GESTION <= (SYSDATE-360) AND T_JUICIO = 'MEDIOS PREPARATORIOS')
OR (GESTION <= (SYSDATE-120) AND T_JUICIO = 'ORDINARIO MERCANTIL')
OR (GESTION <= (SYSDATE-360) AND T_JUICIO = 'ORDINARIO ADMINISTRATIVO')
OR (GESTION <= (SYSDATE-120) AND T_JUICIO = 'ESPECIAL DE FIANZAS')
OR (GESTION <= (SYSDATE-360) AND T_JUICIO = 'ORDINARIO CIVIL FEDERAL')
OR (GESTION <= (SYSDATE-360) AND T_JUICIO = 'ORDINARIO FEDERAL');

BEGIN
  OPEN TODO_JC;
  FETCH TODO_JC INTO TODO;
  IF TODO_JC%NOTFOUND THEN
    RAISE FORM_TRIGGER_FAILURE;
  ELSE
    ALERTA_W := SHOW_ALERT('CADUCIDAD');
    IF ALERTA_W = ALERT_BUTTON1 THEN
      RUN_PRODUCT(FORMS,'CADUCOS',SYNCHRONOUS,RUNTIME,FILESYSTEM,'');
    ELSE
      RAISE FORM_TRIGGER_FAILURE;
    END IF;
  END IF;
END;

```

Programa el cual despliega un calendario el cual servirá para poder notificar el nuevo préstamo de un expediente

```

package body date_lov is
  procedure set_day_labels
  is
  begin

    if to_char(to_date('11/08/1996','mm/dd/yyyy'),'d') = '5' then
      weekend_day1 := 6;
      weekend_day2 := 7;
      copy(to_char(to_date('11/04/1996','mm/dd/yyyy'),'Dy'),
        'date_control_block.day_label1');
      copy(to_char(to_date('11/05/1996','mm/dd/yyyy'),'Dy'),
        'date_control_block.day_label2');
      copy(to_char(to_date('11/06/1996','mm/dd/yyyy'),'Dy'),
        'date_control_block.day_label3');
      copy(to_char(to_date('11/07/1996','mm/dd/yyyy'),'Dy'),
        'date_control_block.day_label4');
      copy(to_char(to_date('11/08/1996','mm/dd/yyyy'),'Dy'),
        'date_control_block.day_label5');
      copy(to_char(to_date('11/09/1996','mm/dd/yyyy'),'Dy'),
        'date_control_block.day_label6');
      copy(to_char(to_date('11/10/1996','mm/dd/yyyy'),'Dy'),
        'date_control_block.day_label7');
    else
      weekend_day1 := 1;
      weekend_day2 := 7;
      copy(to_char(to_date('11/03/1996','mm/dd/yyyy'),'Dy'),
        'date_control_block.day_label1');
      copy(to_char(to_date('11/04/1996','mm/dd/yyyy'),'Dy'),
        'date_control_block.day_label2');
    end if;
  end;
end;

```

```

copy(to_char(to_date('11/05/1996','mm/dd/yyyy'),'Dy'),
'date_control_block.day_label3');
copy(to_char(to_date('11/06/1996','mm/dd/yyyy'),'Dy'),
'date_control_block.day_label4');
copy(to_char(to_date('11/07/1996','mm/dd/yyyy'),'Dy'),
'date_control_block.day_label5');
copy(to_char(to_date('11/08/1996','mm/dd/yyyy'),'Dy'),
'date_control_block.day_label6');
copy(to_char(to_date('11/09/1996','mm/dd/yyyy'),'Dy'),
'date_control_block.day_label7');
end if;
end set_day_labels;

procedure display_cal(display_date in date)
is
first_date date;
first_dow number;
last_dom number;
loop_begin number;
loop_end number;
current_date number;
day_label number := 1;
BEGIN
current_lov_date := display_date;
current_date := to_number(to_char(display_date,'dd'));
first_date := to_date('01-'||to_char(display_date,'mon-yyyy'),'dd-mon-yyyy');
first_dow := to_number(to_char(first_date,'d'));
last_dom := to_number(to_char(last_day(display_date),'dd'));
copy(to_char(display_date,'fmMonth YYYY'),
'date_control_block.display_mon_year');

loop_end := first_dow - 1;

for i in 1..loop_end loop
set_item_property('date_button'||to_char(i), displayed, property_false);
end loop;

loop_end := last_dom + first_dow - 1;

for i in first_dow..loop_end loop
if get_item_property('date_button'||to_char(i), displayed) = 'FALSE' then
set_item_property('date_button'||to_char(i), displayed, property_true);
end if;
copy(to_char(day_label), 'date_button'||to_char(i));
if day_label = current_date then
set_item_property('date_button'||to_char(i), visual_attribute, 'date_selected_va');
last_lov_date := i;
elsif to_char(to_date(to_char(day_label)||'-'||
to_char(display_date,'mon-yyyy'),'dd-mon-yyyy'),'d')
in (weekend_day1 ,weekend_day2) and weekend_highlight = TRUE then
set_item_property('date_button'||to_char(i), visual_attribute, 'date_weekend_va');
else
set_item_property('date_button'||to_char(i), visual_attribute, 'date_normal_va');
end if;
day_label := day_label + 1;
end loop;

```

TESIS CON
FALLA DE ORIGEN

```

if last_dom + first_dow <= 37 then
  loop_begin := last_dom + first_dow;
  loop_end := 37;
  for i in loop_begin..loop_end loop
    set_item_property('date_button'||to_char(i), displayed, property_false);
  end loop;
end if;
end display_cal;

procedure get_date (display_date in date,
  return_item in varchar2,
  v_x_pos in number := 0,
  v_y_pos in number := 0,
  v_title in varchar2 := 'Date List of Values',
  v_ok in varchar2 := 'OK',
  v_cancel in varchar2 := 'Cancel',
  v_highlight in boolean := TRUE,
  v_autoconfirm in boolean := FALSE,
  v_autoskip in boolean := FALSE)
is
  date_window window;
begin
  date_window := find_window('date_lov_window');

  -- set date lov window position
  set_window_property(date_window, position, v_x_pos, v_y_pos);

  -- set date lov window title
  set_window_property(date_window, title, v_title);

  -- set OK button label
  set_item_property('date_control_block.ok_button',label,v_ok);

  -- set Cancel button label
  set_item_property('date_control_block.cancel_button',label,v_cancel);

  -- set date lov auto confirm flag
  lov_auto_confirm := v_autoconfirm;

  -- set date lov auto skip flag
  lov_auto_skip := v_autoskip;

  -- set weekend highlight flag
  weekend_highlight := v_highlight;

  date_lov_return_item := return_item;
  set_day_labels;
  display_cal(display_date);
  go_block('date_control_block');
end get_date;

procedure date_click
is
begin
  if to_char(date_lov.current_lov_date,'d') in (date_lov.weekend_day1, date_lov.weekend_day2) and

```

TESIS CON
FALLA DE ORIGEN

```

weekend_highlight = TRUE then
  set_item_property('date_button'||to_char(date_lov.last_lov_date),
    visual_attribute, 'date_weekend_va');
else
  set_item_property('date_button'||to_char(date_lov.last_lov_date),
    visual_attribute, 'date_normal_va');
end if;

set_item_property(name_in('system.trigger_item'),
  visual_attribute, 'date_selected_va');
date_lov.last_lov_date := substr(name_in('system.trigger_item'),
  instr(name_in('system.trigger_item'),',')+12);

date_lov.current_lov_date := to_date(name_in(name_in('system.trigger_item')) || '-' ||
  to_char(date_lov.current_lov_date,'mon-yyyy'),'dd-mon-yyyy');

if date_lov.lov_auto_confirm = TRUE then
  copy(to_char(date_lov.current_lov_date), date_lov.date_lov_return_item);
  go_item(date_lov.date_lov_return_item);
  if date_lov.lov_auto_skip = TRUE then
    next_item;
  end if;
end if;
end date_click;
end;
```

Programa que valida la entrega de un registro, el cual llama a otro programa llamado 'Verificación'

```

VERIFICACION;
INSERT INTO HISTORIAL (EXPJUD,FECHA,ESTADO_A,EDOPROC,ABOGADO,VIGENTE)
VALUES(:JUICIOS.EXP,SYSDATE,'DEMANDA','NUEVO',:JUICIOS.F_ABOG,'SI');
DO_KEY('COMMIT_FORM');
  set_item_property('juicios.pasivo',enabled,property_true);
  set_item_property('juicios.ACTIVO',enabled,property_true);
  set_item_property('juicios.pesos',displayed,property_false);
  set_item_property('juicios.dolares',displayed,property_false);
  set_item_property('juicios.florines',displayed,property_false);
  SET_ITEM_PROPERTY('JUICIOS.ACTOR',ENABLED,PROPERTY_TRUE);
  SET_ITEM_PROPERTY('JUICIOS.ACTOR',NAVIGABLE,PROPERTY_TRUE);
DO_KEY('CRÉATE_RECORD');
GO_ITEM('JUICIOS.MATERIA');
```

El Programa verificación

```

PROCEDURE VERIFICACION IS
BEGIN
  DECLARE
  ALERTA_CA NUMBER;
  ALERT_AREA NUMBER;
  ALERT_PAR NUMBER;
```

CAPITULO IV.- DESARROLLO Y PUESTA EN MARCHA

```

ALERT_VAC NUMBER;
ALERT_REP NUMBER;
CURSOR EXP IS SELECT EXP FROM JUICIOS WHERE EXP = :JUICIOS.EXP;
NUM VARCHAR2(12);
BEGIN
OPEN EXP;
FETCH EXP INTO NUM;
IF EXP%FOUND THEN
ALERT_REP := SHOW_ALERT('REP');
IF ALERT_REP = ALERT_BUTTON1 THEN
GO_ITEM('JUICIOS.EXP');
CLEAR_ITEM;
RAISE FORM_TRIGGER_FAILURE;
END IF;
ELSIF (JUICIOS.MATERIA <> 'JA')
AND (JUICIOS.MATERIA <> 'JC')
AND (JUICIOS.MATERIA <> 'JF') --VERIFICA QUE EL CAMPO MATERIA SEA EL CORRECTO
AND (JUICIOS.MATERIA <> 'JG') OR :JUICIOS.MATERIA IS NULL THEN
ALERTA_CA := SHOW_ALERT('MATERIA');
IF ALERTA_CA = ALERT_BUTTON1 THEN
RAISE FORM_TRIGGER_FAILURE;
END IF;
ELSIF (JUICIOS.AREA <> 'AA')
AND (JUICIOS.AREA <> 'AC')
AND (JUICIOS.AREA <> 'AF') OR :JUICIOS.AREA IS NULL THEN
ALERT_AREA := SHOW_ALERT('AREA'); --VERIFICA QUE LA AREA DE TRABAJO SEA LA INDICADA
IF ALERT_AREA = ALERT_BUTTON1 THEN
RAISE FORM_TRIGGER_FAILURE;
END IF;
ELSIF :JUICIOS.PEMEX = 'DEM' AND
:JUICIOS.ACTOR = 'PEMEX REFINACION' THEN
ALERT_PAR := SHOW_ALERT('PARTES');
IF ALERT_AREA = ALERT_BUTTON1 THEN --VERIFICA QUE EL ACTOR Y DEMANDADO SEAN DISTINTOS.
RAISE FORM_TRIGGER_FAILURE;
END IF;
ELSIF :JUICIOS.PEMEX = 'ACT' AND
:JUICIOS.DEMAND = 'PEMEX REFINACION' THEN
ALERT_PAR := SHOW_ALERT('PARTES');
IF ALERT_AREA = ALERT_BUTTON1 THEN --VERIFICA QUE DEMANDADO Y ACTOR SE AN DISTINTOS;
RAISE FORM_TRIGGER_FAILURE;
END IF;
ELSIF :JUICIOS.DEMAND IS NULL THEN
ALERT_VAC := SHOW_ALERT('VACIO');
IF ALERT_VAC = ALERT_BUTTON1 THEN
RAISE FORM_TRIGGER_FAILURE;
END IF;
ELSIF :JUICIOS.ACTOR IS NULL THEN
ALERT_VAC := SHOW_ALERT('VACIO');
IF ALERT_VAC = ALERT_BUTTON1 THEN
RAISE FORM_TRIGGER_FAILURE;
END IF;
ELSIF :JUICIOS.EXP IS NULL THEN
ALERT_VAC := SHOW_ALERT('VACIO');
IF ALERT_VAC = ALERT_BUTTON1 THEN
RAISE FORM_TRIGGER_FAILURE;
END IF;
END IF;
CLOSE EXP;
END;
END;

```

**TESIS CON
FALLA DE ORIGEN**

IV.3 PRUEBAS EN PARALELO Y PRUEBAS PARCIALES

En esta fase, los casos de prueba del sistema fueron determinados juntamente con la programación del sistema, lleve a cabo la generación de datos de prueba y la realización de pruebas para la aprobación.

La estrategia a seguir fue bottom-up, lo que facilito, en primera instancia, que los módulos fueron probados individualmente. Posteriormente se conjuntaron dichos módulos en subsistemas para verificar los resultados obtenidos.

Por ultimo se utilizo el sistema durante un periodo de unos 30 días junto con el procedimiento anterior, para que de ser necesario, indicara las modificaciones que debían realizarse.

Por algún periodo continuaron las pruebas trabajando ya con la información real y analizando cada caso detalladamente.

IV.4 INSTALACIÓN, CAPACITACIÓN Y LIBERACIÓN

Requerimientos.

El equipo que se necesitara para poder Instalar es el siguiente:

Hardware:

(Cliente)

- PC. IBM o compatible con Procesador Superior a los 250 Mhz.
- Memoria RAM de 128 ó Superior.
- Monitor con una Resolución de 600 x 800.

(Servidor)

- PC. IBM o compatible con Procesador Superior a los 333 Mhz.
- Memoria RAM de 256 ó Superior.
- Monitor con una Resolución de 600 x 800.

Software:

(Cliente ó Servidor)

- Windows 95, 98 ó Windows 2000.
- Oracle 8i Enterprise Edition.
- Developer 6i.
- Adobe Acrobat 4.0 (Opcional).

TESIS CON
FALLA DE ORIGEN

Instalación.

En esta sección se describen los pasos a seguir de como instalar el manejador de la base y las herramientas que se van a ocupar para implantar el sistema, así como también se describe la instalación del sistema (SISCOSPAC).

Oracle 8i y Developer 6i

Servidor:

1. Instalar la Base de Datos que en este caso será Oracle 8i de la cual se instalara con las siguientes características:
 - El nombre de Home_Oracle, será el que sea el que Proporciona el mismo Software.
 - El nombre de la Base de Datos será CIVIL (opcional)
 - El SID de la Base será CIVIL (opcional)
2. Instalar Developer 6i, del cual se instalara con todas las aplicaciones disponibles del Menú de Instalación.

Cliente:

- Instalar únicamente el Run Forms y Run Reports del CD de Developer 6i .
- Agregar un Servicio dentro de Net8 el cual contendrá la información de nuestra maquina la cual servirá de Servidor

Una vez que este instalado el manejador de Base de Datos y las Herramientas se procederán a instalar las tablas y el ambiente grafico del cual surgirá nuestro sistema, para esto se tendrá que Identificar la Computadora la cual se escogió como SERVIDOR y se tendrán que seguir los siguientes pasos:

1. Se tendrá que Abrir el Programa de Oracle 8i SQL*Plus 8, que se encuentra dentro grupo de Programas de Oracle, el cual nos servirá para conectarnos a la base de datos mediante la siguiente pantalla:

The image shows a screenshot of the Oracle SQL*Plus 8i login interface. It consists of a window with a title bar that says 'SQL*Plus'. Inside the window, there are three text input fields labeled 'User Name:', 'Password:', and 'Host String:'. Below these fields are two buttons: 'OK' and 'Cancel'.

TESIS CON
FALLA DE ORIGEN

3. Modificar las siguientes valores **FORMS60_PATH**, **REPORTS60_PATH** Y **GRAPHICS60** agregando la ruta donde se instalaron nuestro Archivos **FMX**, **RDF**, **MMX**, **PLX**
4. Dentro de esa misma llave agregar el siguiente valor **UI_ICON**, la cual contendrá la misma ruta que nuestra carpeta anteriormente mencionada.
5. Dentro del Archivo **INIT.ora** agregar la siguiente línea **MAX_ENABLED_ROLES=80**

Nota: En caso de que se hubiera hecho una Instalación Previa, al ejecutar este mismo archivo la Instalación anterior quedara totalmente eliminada y se perderá toda la información almacenada en ella.

CAPACITACION

La capacitación se llevo en dos fases la operacional y el uso de la aplicación.

La primera fase se llevo a cabo en una sesión con usuarios que iban a ser los administradores del sistema, aquí se explicaban todas las características de nuestro sistema, como son las altas, bajas, consultas generales, consultas de los históricos, la creación de usuarios, así como la creación de reportes generales e individuales

Además de que también se explico la manera de generar el ambiente (antes explicado), instalación de nuestra base de datos, respaldo de la misma

La segunda fase se llevo a cabo en una sesión con todos los usuarios que fueran a ocupar el sistema, en donde se explico las ventajas que existían con la implantación de este sistema y en donde se explicaban los puntos mas importantes para su uso como son los las agendas, alertas, consultas, actualizaciones y la generación de reportes.

LIBERACION

Después de haber concluido con la capacitación de los usuarios y de que el personal responsable estuvo de acuerdo con el funcionamiento del sistema, se llevo a cabo la liberación de este.

Se entrego en un CD el disco el cual contenía todos nuestro archivos los cuales iban a ser requeridos para la instalación del mismo, así como la documentación necesario como son le manual de instalación.

CONCLUSIONES

Al finalizar la elaboración de este trabajo se obtuvieron las siguientes conclusiones:

Cuando un sistema se desarrolla ejecutando correctamente cada uno de los procedimientos de alguna metodología, su creación se simplifica y se agiliza notablemente y los resultados son satisfactorios.

El uso de la metodología ENALIM que se uso, permite que tanto el usuario como analistas, visualicen de la mejor forma la estructura de un sistema, debido a que esta basado en un lenguaje natural, es decir, usa un lenguaje de oraciones simples y compuestas.

Las asignaturas dadas en la carrera de Ingeniería en Computación que apoya este trabajo son: Temas Especiales de Computación" ya que es la aplicación de la metodología enseñada en esta materia; "Bases de Datos", debido a que muestra los pasos de la normalización según el Dr. Coda, y las bases de datos relacionales; "Sistemas de Información" puesto que el trabajo posee todas las características de un sistema de información, desde el análisis, desarrollo, implementación, liberación y mantenimiento.

Este trabajo sirve como base para visualizar la parte del análisis y diseño en el desarrollo de sistemas sustentados en esta nueva metodología.

En un futuro este sistema formará parte de un sistema integral de todo lo que actualmente son las Unidades Jurídicas de todas las subsidiarias que conforman Petróleos Mexicanos.

El sistema permite la agilización de los métodos y procedimientos, evitando la perdida de tiempo y la duplicidad de datos en cuanto a los productos con los que trabaja esta Unidad Jurídica.

BIBLIOGRAFIA

Piattini, Mario
Diseño de Bases de Datos Relacionales
Ed. Alfa Omega

Barnfield, Louise; Collins Jackie
Developer 2000 Forms 4.5 I, II
Oracle Corporation
México, 1996

Barnfield, Louise; Collins Jackie
Developer 2000 Reports 2.5 I, II
Oracle Corporation
México, 1996

Muller, Robert J.
Manual de Oracle Developer 2000
Oracle Press; Mc Graw Hill
España, 1998

Abbey, Michael; Corey, Michael J.
Oracle Guía de aprendizaje
Oracle Press; Mc Graw Hill
España, 1998

Atre, Shakuntale
Técnicas de Bases de Datos (Estructura en Diseño y Administración)
Trillas

Castorena Sánchez Griselda
Tesis "Sistema de Calculo de Costo-Horas Hombre de la Subdirección de Exploración y Producción del Instituto Mexicano del Petróleo"
México, 1997

<http://otn.oracle.com>

MANUAL DE USUARIO

MANUAL DEL SISTEMA DE CONTROL DE JUICIOS Y ASUNTOS PARA LA UNIDAD JURÍDICA DE PEMEX REFINACIÓN.

Introducción.

Características.

El sistema esta diseñado en base a la estructura Cliente/Servidor el cual contara con tecnología de punta, como es un manejador de base de datos Oracle 8i y sus aplicaciones de diseño y desarrollo en ambiente grafico como es el Developer 6i las cuales nos servirán para brindar un mejor desempeño, debido a que la mayoría del software en actualidad cuenta con ambiente grafico y es más fácil de utilizar.

La ventaja del sistema es que nos ayudara a tener y mantener un mejor control de los Juicios y Asuntos que se tramiten dentro de esta Unidad Juridica de Pemex Refinación y en especial dentro del Área Civil, Fiscal y Administrativa, además de que con este sistema se podrá seguir el Estado Procesal que lleve el Juicio.

Requerimientos.

El equipo que se necesitara para poder Instalar es el siguiente:

Hardware:

- PC. IBM o compatible con Procesador Superior a los 250 Mhz.
- Memoria RAM de 128 ó Superior.
- Monitor con una Resolución de 600 x 800.

Software:

- Windows 95, 98 ó Windows 2000.
- Oracle 8i Enterprise Edition.
- Developer 6i.
- Adobe Acrobat 4.0 (Opcional).

Instalación.

En esta sección se describen los pasos a seguir de como instalar el manejador de la base y las herramientas que se van a ocupar para implantar el sistema, así como también se describe la instalación del sistema.

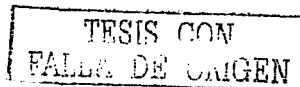

Oracle 8i y Developer 6i

Servidor:

3. Instalar la Base de Datos que en este caso será Oracle 8i de la cual se instalara con las siguientes características:
 - El nombre de Home_Oracle, será el que sea el que Proporciona el mismo Software.
 - El nombre de la Base de Datos será CIVIL (opcional)
 - El SID de la Base será CIVIL (opcional)
4. Instalar Developer 6i, del cual se instalara con todas las aplicaciones disponibles del Menú de Instalación.

Cliente:

Una vez que este instalado el manejador de Base de Datos y las Herramientas se procederá a instalar las tablas y el ambiente grafico del cual surgirá nuestro sistema, para esto se tendrá que Identificar la Computadora la cual se escogió como SERVIDOR y se tendrán que seguir los siguientes pasos:

4. Se tendrá que Abrir el Programa de Oracle 8i SQL*Plus 8, que se encuentra dentro grupo de Programas de Oracle, el cual nos servirá para conectarnos a la base de datos mediante la siguiente pantalla:

The image shows a standard Windows-style dialog box for logging into Oracle SQL*Plus. It contains three text input fields labeled 'User Name:', 'Password:', and 'Host String:'. At the bottom of the dialog, there are two buttons: 'OK' and 'Cancel'.

Para conectarse se necesitara una cuenta de Administrador o crear una cuenta como Administrador.

Nota: Oracle Proporciona al terminar de la Instalación de la base de Datos cuentas de Administrador.

Ejemplo:

User Name: System
 Password: Manager
 Host String: *Nombre de la Base de Datos*

TESIS CON
FALLA DE ORIGEN

5. Inmediatamente después de conectarse aparecerá la pantalla del programa dentro de la cual se tendrá que cargar el archivo de instalación el cual contiene todas las tablas para el sistema, el cual se llama Proyecto.sql que se encuentra dentro del directorio de Instalación. Ej. C:\Orant\proyecto.sql; para poder cargar dicho archivo se tendrá que ir al menú de File e inmediatamente a Open de donde se especificara la Ubicación del Archivo.

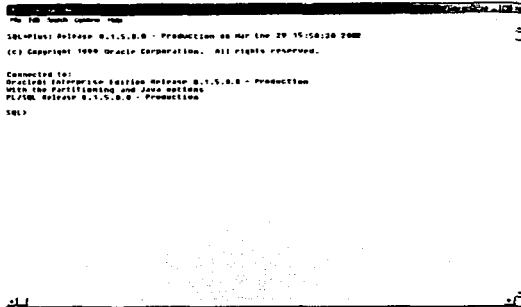

Nota: En caso de que se hubiera hecho una Instalación Previa, al ejecutar este mismo archivo la Instalación anterior quedara totalmente eliminada y se perderá toda la información almacenada en ella.

SEGURIDAD

La seguridad es la protección de la base de datos contra accesos no autorizados o cambios. (Esta definición asume que los accesos autorizados son seguros y que no dañaran los datos). Por lo que se utilizaron varios tipos de seguridad con lo cual se conseguirá que toda nuestra información sea manejada correctamente, con la instalación del Archivo Proyecto.sql, además de Instalar las tablas se añade automáticamente la seguridad, ya que se crean roles los cuales darán el correcto acceso a nuestro sistema y a así se obtenga un mejor control.

USUARIOS

Al iniciar por primera vez nuestro sistema el único Usuario con Acceso a este va a ser el Usuario System, después de ahí en el menú de Altas se tendrán que dar de alta a los demás usuarios con sus respectivos roles los cuales indicaran su función o especificaran el uso que se les permitirá dentro del Sistema.

TESIS CON
FALLA DE ORIGEN

ROLES

Los Roles son un punto importante en nuestro Sistema ya que estos nos definirán los accesos que tendrán los usuarios y con los cuales se tendrá la seguridad deseada; cuando el sistema, es instalado o re-instalado este creara los siguientes roles con los siguientes privilegios dentro del menú del Sistema Principal:

1. Usuario.

Este Rol tendrá la capacidad de realizar consultas e imprimir ciertos reportes de acuerdo a las necesidades planteadas, además de que podrá, de ser necesario capturar audiencias, prestamos y devoluciones.

2. Operador.

Este Rol tendrá la habilidad de poder tener acceso a casi todo el sistema ya que este rol contiene la mayoría de todos los privilegios para poder acceder a todos los módulos del sistema, a excepción de lo que es modulo de 'Alta de Usuario', 'Abogado Gral.' y uno que otro reporte.

3. Abogado.

Este Rol como su rol lo indica únicamente tendrá acceso a módulos elementales para su uso como son los Pendientes que tiene, consultas, reportes sobre sus expedientes, modificación y registro de sus Estados Procésales.

4. Administrador.

Este Rol es el que tendrá acceso y control de todo lo realizado en el sistema, ya que con este rol se podrá acceder a todos los módulos del menú Principal.

Nota: Se debe tener mucho cuidado con los Roles que se le asigna a cada usuario, con la finalidad de poder mantener un sistema en buen estado y que a su vez resulte confiable.

COMENZANDO

En esta parte se tratara de explicar la función de nuestro sistema, en el cual se describirán todas características que en él encontramos así como también se explicara particularmente acerca de cada modulo que tiene el mismo.

ALTAS

Este modulo se ocupara para dar de alta los expedientes de Juicios y Asuntos, asi como también se podrán dar de alta a nuevos Abogados y en su caso a Nuevos Usuarios.

JUICIOS

Dentro de este modulo se podrán dar de alta todos los juicios nuevos que sean notificados al Área, cabe señalar que las ventajas de este modulo es que hace la captura más rápida y sencilla, ya que cuenta con listas dinámicas las cuales tienen ciertos datos que se necesitaran para que el sistema adquiera la uniformidad deseada, además de contar con mensajes de alerta los cuales no indicaran si algo se esta introduciendo mal o equivocadamente.

The screenshot shows a software window titled "REGISTRO DE JUICIOS NUEVOS EN EL AREA CIVIL, FISCAL Y ADMINISTRATIVA". The interface includes a menu bar with options like "Acción", "Editar", "Consultar", "Bloque", "Registro", "Campo", "Ventana", and "Ayuda". Below the menu is a toolbar with various icons. The main form area contains several input fields and sections:

- Top row: "Materia", "Expediente Interno", "Fecha", "Abogado", "Area de Trabajo".
- Second row: "Gerencia" (dropdown), "Sub Dirección" (dropdown), "Empresa" (dropdown).
- Third row: "PEREZA REFINACION CON CARACTER DE:" with radio buttons for "ACTOR", "DEMANDADO", and "TERCERO". Below this are "Actor" and "Demandado" fields.
- Fourth row: "Expediente Judicial" (dropdown), "Año" (dropdown), "Nº" (text), "Juzgado" (dropdown), "Materia" (dropdown), "Radicado" (dropdown).
- Fifth row: "Tipo de Juicio" (dropdown), "El Juicio Representa:" with radio buttons for "Pasivo" and "Activo".
- Sixth row: "SI" and "NO" radio buttons for "Pasivo" and "Activo".
- Bottom left: A table with columns "Evidencia", "Actor", and "Demandado".
- Bottom right: Three buttons labeled "SALVAR", "CANCELAR", and "SALIR".

ASUNTOS

Dentro de este modulo se podrán dar de alta todos los juicios nuevos que sean notificados al área, cabe señalar que las ventajas de este modulo es que hace la captura más rápida y sencilla, ya que cuenta con listas dinámicas las cuales tienen ciertos datos que se necesitaran para que el sistema adquiera la uniformidad deseada, además de contar con mensajes de alerta los cuales nos indicaran si algo se esta introduciendo mal o equivocadamente.

TESIS CON
FALLA DE URGEN

Acción Editar Consultar Bases Registro Campo Ventana Ayuda

CAPTURA DE ASUNTOS CIVILES, FISCALES Y ADMINISTRATIVOS

Materia Expediente Interno Abogado Área de Trabajo

Fecha de Alta Gerencia

Subdirección Concepto

Empresa

Reclamación

Financ. Cantidad Reclamada Debe

..00 ..00

GUARDAR CANCELAR SALIR

Página 1/1

ABOGADOS

Dentro de este modulo se podrán dar de alta todos lo nuevos abogados que lleguen a laborar dentro del Área Civil, Fiscal y Administrativa, debiendo señalar que este modulo también cuenta con ciertas restricciones las cuales se desplegaran en su momento o al tratar de introducir el registro.

Acción Editar Consultar Bases Registro Campo Ventana Ayuda

REGISTRO DE ABOGADOS DEL AREA CIVIL, FISCAL Y ADMINISTRATIVA

Fiche Área de Trabajo

Apellido Paterno Apellido Materno Nombre(s)

GUARDAR SALIR

Página 1/1

TESIS CON
FALLA DE ORIGEN

NUEVO USUARIO

Este modulo es exclusivamente para los administradores del sistema ya que aquí es donde se van a dar de alta aquellos usuarios de este sistema y se les asignara el Rol que van a desempeñar dentro de este mismo.

NOTA: En caso de querer cambiar un Rol a un usuario existente el usuario actual reemplazara al antiguo.

ALTA DE USUARIO PARA LA UTILIZACION DE ESTE SISTEMA
 Instrucciones:
 1.- Debera coincidir con la cuenta System ó con una Cuenta de Administrador.
 2.- El nombre de usuarios no debe de exceder los 15 caracteres. (Incluyendo Espacios en Blanco).
 3.- La contraseña no debe exceder de los 7 caracteres.
 4.- Se le asignara un rol que se el que va a desempeñar para el uso del Sistema.

Nombre Contraseña Verificar Contraseña
 Rol

Registro 1/1

BAJAS

En esta parte del menú se concentra todo lo relacionado a los juicios y asuntos concluidos dentro de esta Área.

JUICIOS

Este modulo es para capturar los datos complementarios para poder dar de baja un juicio que a concluido su gestión dentro de esta Área de Asuntos Contenciosos. La forma en que trabaja es que primero se tiene que buscar el expediente a dar de baja y luego llenar los campos restantes para tener un buen control sobre su baja.

TESIS CON
FALLA DE ORIGEN

Acción Editar Consultar Bloque Registro Campo Ventana Ayuda

REGISTRO DE JUICIOS DADOS DE BAJA EN EL AREA CIVIL, FISCAL Y ADMINISTRATIVA.

Expediente Materia Apellido Paterno Apellido Materno Nombre(s)

Actor Concepto
Demandado Tipo de Juicio

Fecha Oficio Fecha del Oficio

Motivo Resolución

Peros Dolares Puntos

El monto del Juicio Represento: AJORO PAGO RECLIPORACION INCORRABLE

Registro: 1/1 Introducir

ASUNTOS

Este modulo es para capturar los datos complementarios para poder dar de baja un asunto que a concluido su gestión dentro de esta Área de Asuntos Contenciosos. La forma en que trabaja es que primero se tiene que buscar el expediente a dar de baja y luego llenar los campos restantes para tener un buen control sobre su baja.

Acción Editar Consultar Bloque Registro Campo Ventana Ayuda

REGISTRO DE ASUNTOS DADOS DE BAJA EN EL AREA CIVIL, FISCAL Y ADMINISTRATIVA.

Expediente Materia Apellido Paterno Apellido Materno Nombre(s)

Concepto Empresa

Reclamo Fecha de Baja

Oficio Fecha del Oficio Motivo Resolución

El Monto Represento para la Institución

AJORO PAGO RECLIPORACION INCORRABLE

Peros Dolares

Introduzca una consulta, pulse F8 para ejecutar, CTRL-Q para cancelar.
Registro: 1/1 Introducir

TESIS CON
FALLA DE ORIGEN

MODIFICACIÓN:

En este modulo se concentran como su nombre lo dice todas las modificaciones que se harán a los expedientes u otras modificaciones que afectaran a estos durante el transcurso de su ciclo de vida.

REASIGNACIÓN:

Este modulo sirve para cambiar de abogado a un expediente, ya sea Juicio o Asunto como sea necesario, dentro de este modulo se pueden hacer varias reasignaciones a la vez, lo único que se tiene que hacer es verificar la casilla de 'varios expedientes' y si en su caso es Juicio entonces escribir el Tipo de Juicio y si es Asunto escribir la clasificación que tienen los expedientes a reasignar.

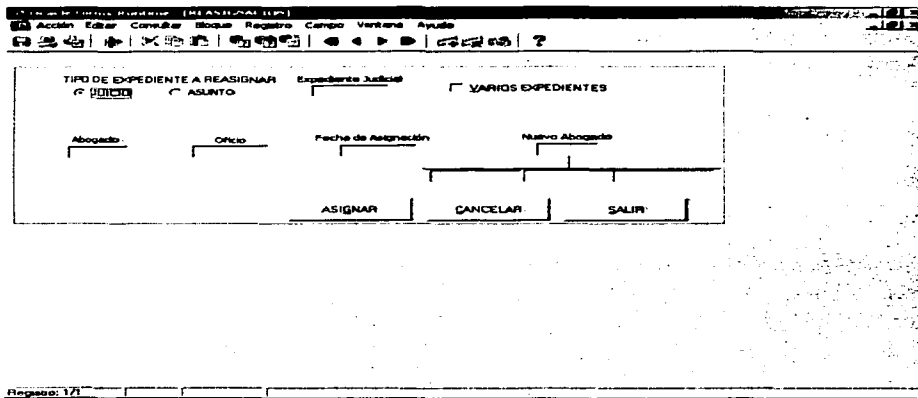

JUICIOS

Aquí se podrán hacer cambios a los datos de un expediente o bien se podrán agregar los datos que no se introdujeron cuando se dio de alta dicho expediente, además de que aquí también se podrá cambiar el estado que actualmente guarda dicho expediente, con lo cual no ayudara a tener mejor control y una mejor gestión del mismo.

TESIS CON
FALLA DE ORIGEN

MODIFICACION DE JUICIOS

Expediente:
 Materia:
 Abogado:

Gerencia:
 Subdirección:

Actor:
 Demandada:

Autoridad que Conoce del Juicio (Nº Juzgado):
 Materia:
 Raciado:
 Tipo de Juicio:

Reclamación:
 Pasos:
 Dólares:
 Flujos:

Última Gestión:
 Estado que Guarda el Juicio:

Introduzca una consulta; pulse F8 para ejecutar, CTRL+G para cancelar.
 Registro: 1/1

ASUNTOS

Aquí se podrán hacer cambios a los datos de un expediente o bien se podrán agregar los datos que no se introdujeron cuando se dio de alta dicho expediente, además de que aquí también se podrá cambiar el estado que actualmente guarda dicho expediente, con lo cual no ayudara a tener mejor control y una mejor gestión del mismo.

MODIFICACION DE ASUNTOS

Expediente:
 Materia:
 Abogado:

Gerencia:
 Subdirección:

Empresa:
 Última Gestión:

Reclamación:
 Cantidad Reclamado:

Estado Actual:
 Pasos:
 Dólares:

Introduzca una consulta; pulse F8 para ejecutar, CTRL+G para cancelar.
 Registro: 1/1

TESIS CON
 FALLA DE ORIGEN

PENDIENTES

Aquí se podrán visualizar todos expedientes que han solicitado los abogados para su atención en cierto periodo de tiempo, además de que también se podrán imprimir los expedientes en forma de tarjeta para que resulte más fácil su manejo.

CAMBIO A JUICIO

Este modulo sirve para capturar aquellos Asuntos que se han convertido en Juicios, además de que contiene los datos necesarios para poder convertirse en un juicio.

CAMBIO DE NÚMERO.

En este modulo se asignara un nuevo numero a todos los juicios que de primera instancia fue rechazado y se le haya asignado otro.

NOTA: Esto únicamente es valido para todos los Juicios y no así para los Asuntos.

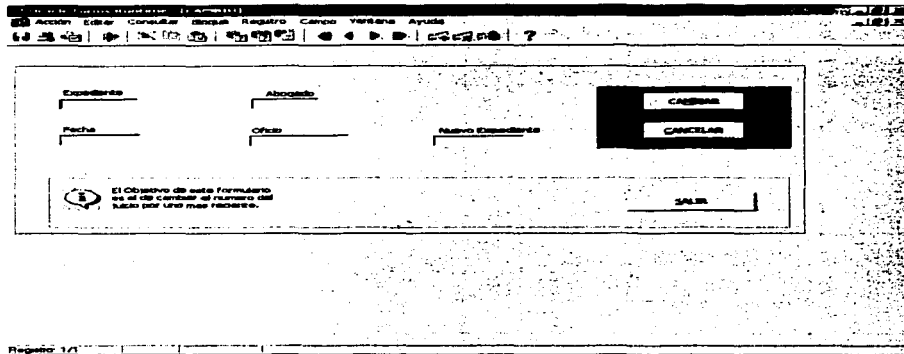

REGISTROS:

Esta parte del menú consta de tres módulos en los cuales se va a poder capturar todo lo relacionado con los préstamos de expedientes, los términos y audiencias y la devolución de expedientes.

Nota: Esta parte del menú esta compuesta por un solo modulo, el cual tiene dos pestañas una que sirve para las Audiencias y otra que sirve para el préstamo y la devolución de expedientes.

AUDIENCIAS

Aquí se podrán dar de alta todo lo relacionado con las audiencias, consultas, promociones, diligencias realizados por los abogados.

TESIS CON
FALLA DE ORIGEN

PRESTAMOS

Es donde se capturan todos los expedientes prestados a los abogados los cuales piden a préstamo dicho expediente.

TESIS CON FALLA DE ORIGEN

DEVOLUCIONES

Se utiliza el mismo modulo que en el de Prestamos, la única diferencia es que aquí es donde se lleva el control de la entrega y una fecha en la que el abogado puede volver a solicitar el mismo expediente.

CONSULTAS

En esta parte del menú se realizaran varios tipos de consultas; estas se podrán realizar de diferentes modos para obtener los resultados requeridos, o también se podrá utilizar para consultar los Estados Procésales de Expedientes.

Nota: Se describirán las consultas ambas de ellas se pueden realizar tanto para Juicios como para Asuntos.

AREA

En este tipo de consulta se podrán observar en forma general los expedientes tanto Juicios como Asuntos con los que cuenta cada Área de Trabajo, además de que se podrá ver los abogados que representan a la misma.

TESIS CON
FALLA DE ORIGEN

Acción Editar Consultar Bloque Registro Campo Ventana Ayuda

DEPARTAMENTO

Clave: Área: Encargado:

ABOGADOS

Ficha	Nombre
151407	
223750	
102495	
156300	
120806	

Número de Abogados: 5

DETALLES INDIVIDUALES

REGISTRO: SIN EXPEDIENTES

< Empresa Área Registro Área >

SALIR

DETALLES GENERALES DEL AREA

ABOGADO

En esta consulta se podrán ver los expedientes, Juicios y Asuntos que tienen cada uno de los abogados individualmente. Para poder realizar esta consulta se tendrá que contar con la ficha del abogado que se quiera consultar.

Acción Editar Consultar Bloque Registro Campo Ventana Ayuda

CONSULTA DE EXPEDIENTES POR ABOGADO

FICHA DEL ABOGADO: BUSCAR NUEVA BUSQUEDA SALIR

Apellido Paterno: Apellido Materno: Nombre(s): Área de Trabajo:

Expediente Interno	Empresa	Reclamación

Número de Asuntos: 120806 Monto Reclamado: Pesos: Dolares: IMPRIMIR

Expediente	Actor	Demandado	Tipo de Juicio	Reclamación

Número de Juicios: 005 Pasivo Contingente: Pesos: Dolares: Activo Contingente: Pesos: Dolares: IMPRIMIR

Introduzca una consulta: pulse F8 para ejecutar, CTRL+Q para cancelar.
Registro: 1/1 Introducir

TESIS CON FALLA DE ORDEN

BAJAS

Esta consulta sirve para poder ver los motivos por los cuales un expediente fue dado de baja, tanto Juicios como Asuntos.

ASUNTOS

Introduzca una consulta; pulse F8 para ejecutar, CTRL+Q para cancelar.
Registro: 1/1 Introducir

Consulta de Asuntos Dados de Baja.

Expediente: _____ Materia: _____ Abogado: _____

Empresa: _____ Radicación: _____

Fecha de Baja: _____ Oficio: _____ Fecha del Oficio: _____ Resolución: _____ Acción: _____

Motivo de la Baja: _____ Peaje: _____ Doleres: _____

____ BUSCAR _____ NUEVA BÚSQUEDA _____ SALIR

JUICIOS

Introduzca una consulta; pulse F8 para ejecutar, CTRL+Q para cancelar.
Registro: 1/1 Introducir

Consulta de Juicios Dados de Baja

Expediente: _____ Materia: _____ Abogado: _____

Actor: _____ Demandado: _____

Tipo de Juicio: _____

Fecha de Baja: _____ Oficio: _____ Fecha de Oficio: _____ Motivo: _____

Resolución: _____ Acción: _____ Peaje: _____ Doleres: _____ Plomas: _____

____ BUSCAR _____ NUEVA BÚSQUEDA _____ SALIR

TESIS CON
FALLA DE ORIGEN

EXPEDIENTES

En esta parte del menú se podrán consultar los expedientes individualmente lo único que se tiene que hacer es introducir el numero de expediente el cual se quiere consultar listo, además de que se puede consultar también su estado procesal.

JUICIOS

Windows - Expedientes [EXPED] - [17] [25]

Acción Editar Consultar Bloque Registro Campo Ventana Ayuda

CONSULTA DE JUICIOS

Expediente Historia Abogado

Gerente Subdirección

Actor Demandado

Autoridad que Conoce del Juicio (Nº) Juzgado Materia Recurso Tipo de Juicio

Reclamación Pasa Delante Por

Última Gestión Estado que Guarda el Juicio

Estado Procesal

Introduzca una consulta; pulse F8 para editar, CTRL+Q para cancelar.
Registro 1/1 Introduzca

ASUNTOS

Windows - Asuntos [ASUNTOS] - [17] [25]

Acción Editar Consultar Bloque Registro Campo Ventana Ayuda

CONSULTA DE ASUNTOS

Expediente Historia Abogado

Gerente Subdirección

Empresa

Reclamación

Estado Actual Última Gestión

ESTADO PROCESAL

Cantidad Reclamada

Peso Delante

Introduzca una consulta; pulse F8 para editar, CTRL+Q para cancelar.
Registro 1/1 Introduzca

TESIS CON
FALLA DE ORIGEN

EMPRESA O RECLAMACIÓN

La consulta por empresa o reclamación esta hecha con el fin de poder buscar en un momento dado una empresa en particular o una reclamación especifica, la ventaja de esta consulta es que si no se tiene con certeza la empresa o la reclamación se pueden introducir palabras claves, al realizar la búsqueda esta desplegara los resultados tanto en juicios como en asuntos, además de que se puede mandar a imprimir.

Acción
 Editar
 Consultar
 Bloquear
 Registrar
 Campo
 Ventana
 Ayuda

TIPO DE BÚSQUEDA
 EMPRESA
 RECLAMACION

Empresa:
 BUSCAR
 SALIR

JUICIOS

Abogado	Acor	Demandado	Expediente	Tipo de Juicio	Reclamación

ASUNTOS

Expediente	Abogado	Gerencia	Empresa	Reclamación

Registro: 1/1

GERENCIA

Esta consulta sirve para ver los expedientes, Juicios y Asuntos de alguna Gerencia de Petróleos Mexicanos que tienen expedientes que se litigan en esta Área.

NOTA: Al tratar de realizar la consulta lo único que se tendrá que hacer seleccionar una de la Gerencias que aparecen en el cuadro de 'Gerencia'

TESIS CON
 FALLA DE ORIGEN

Introduzca una consulta: pulse F8 para ejecutar, CTRL+Q para cancelar.
Registro 1/7 Introduzca

SUBDIRECCIÓN

Esta consulta sirve para ver los expedientes, Juicios y Asuntos de alguna Subdirección de Petróleos Mexicanos que tienen expedientes que se litigan en esta Área.

NOTA: Al tratar de realizar la consulta lo único que se tendrá que hacer seleccionar una de la Subdirecciones que aparecen en el cuadro de 'Subdirección'

Introduzca una consulta: pulse F8 para ejecutar, CTRL+Q para cancelar.
Registro 1/7 Introduzca

TESIS CON
FALLA DE ORIGEN

REPORTES

Esta parte del menú esta únicamente como su nombre lo indica para el área de reportes, dentro de esta parte se podrán realizar toda clase de reportes especificados, lo único que se tendrá que hacer será escoger entre un reporte de Juicios o un Reporte de Asuntos, ya que para estos tipos de expedientes, existen varios reportes.

Nota: Los reportes descritos a continuación se explicaran tanto para Juicios como para Asuntos, ya que en ambos casos contienen los mismos reportes o en su caso se señalara el reporte en el que nada mas esta relacionado con uno de estos dos tipos.

ABOGADO

Aquí se podrá realizar el reporte de un abogado en forma individual tanto para Juicios como para Asuntos, lo único que se tendrá que hacer es escoger la ficha del Abogado del cual se desea el Reporte.

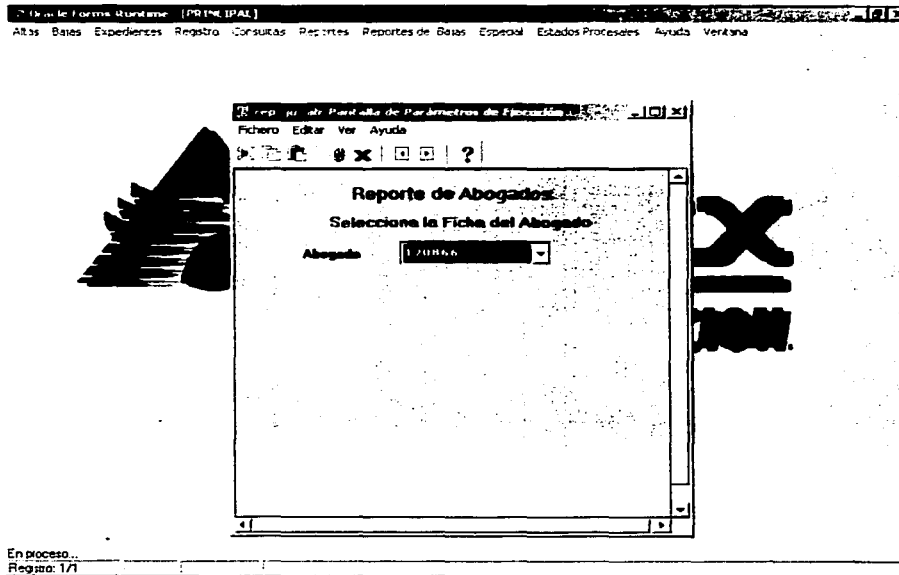

TESIS CON
FALLA DE ORIGEN

ÁREA

Con este reporte se podrán imprimir Juicios ó Asuntos de una Área de trabajo en específico, lo único que se tendrá que hacer es escoger el área la cual se desea imprimir.

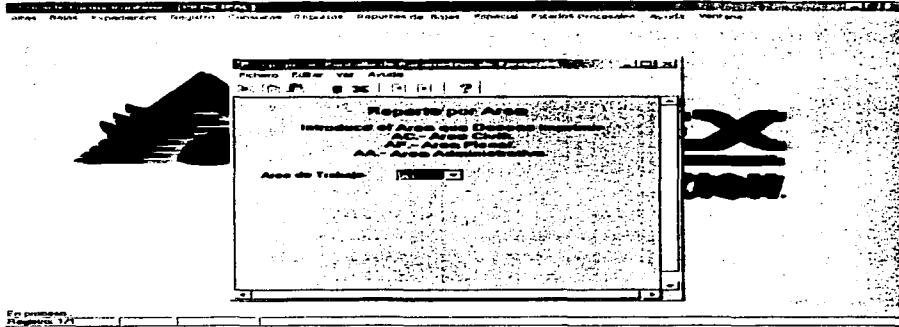

ALFABÉTICO

En este informe se imprimirán todos los Juicios o Asuntos, que se presentaran en forma alfabética, por medio de la empresa que hace la reclamación o la empresa que es demandada diferente a Pemex Refinación ó Petróleos Mexicanos.

Materia		Exponente		Allegado	
10	DEPENDENCIA DE ALMACENAMIENTO Y DISTRIBUCIÓN NORTE	0488/02	ALFABÉTICO		
Accion: ERENDO LOS POTREROS					
Demandado: PEMEX REFINACION					
Reclamación: INVASION DE TERRENO					
Tipo de Juicio: AGRARIO					
		AUTORIDAD		Responde	
		JUICIO	PEMEX	SAN LUIS POTOSI	
		3 AGRARIO	AGRAFRA		
		Monto Económico			
		0.00	0.00	3.00	
		Pesos	Dólares	Ponnes	
EL MONTO REPRESENTA UN PASIVO CONTINGENTE: NO					
11	DEPENDENCIA DE ALMACENAMIENTO Y DISTRIBUCIÓN GOLFO	0308/02	ALFABÉTICO		
Accion: PEMEX REFINACION					
Demandado: LUERZOL, S.A. DE C.V.					
Reclamación: PAGO DE POLIZA DE FIANZA					
Tipo de Juicio: ESPECIAL DE FIANZAS					
		AUTORIDAD		Responde	
		JUICIO	PEMEX	DISTRICION FEDERAL	
		4 SALA RES MET Y F F	FISCAL		
		Monto Económico			
		0.00	540.000.00	3.00	
		Pesos	Dólares	Ponnes	
EL MONTO REPRESENTA UN PASIVO CONTINGENTE: SI					

TESIS CON
FALLA DE ORIGEN

CLASIFICACIÓN

Con este reporte se podrán imprimir los Juicios ó Asuntos que se relacionan con una cierta clasificación ya sea Contratos, Sat, Cna, Profepa etc., lo único que se tiene que hacer es escribir la Clasificación a Imprimir.

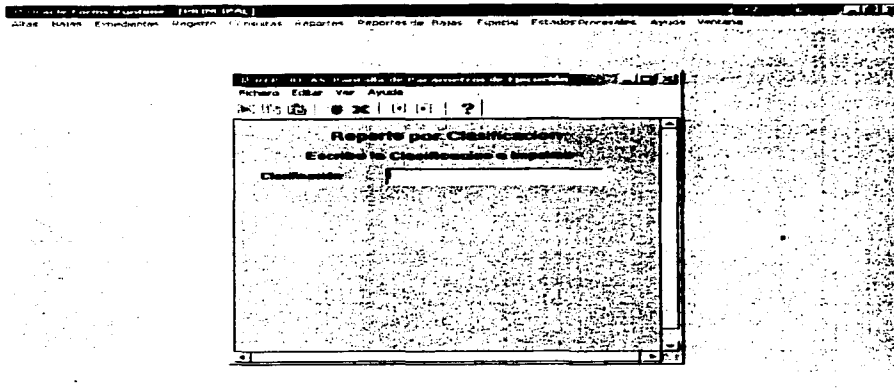

CRONOLÓGICO

En este informe se imprimirán todos los Juicios o Asuntos, en forma cronológica, por medio de la fecha en que fueron dados de alta en los Juicios y por numero de expediente interno en los Asuntos.

The screenshot shows a window titled "UNIDAD JURIDICA AREA DE ASUNTOS CONTENCIOSOS JUICIOS ORDENADOS CRONOLOGICAMENTE". It displays a table with the following columns: Juicio, Actuación, Causa, Exposición, Causante, and Acta. The data is as follows:

Juicio	Actuación	Causa	Exposición	Causante	Acta
JA	ACTOR DUCTOS NORTE	CONTRATO	EXPOSICIÓN	CONTRATO	ACTA MARIA ESTHER
Actuación:	PEMEX PETROQUIMIA	Actuación:	INTEGRAR	HECHOS	HECHOS
Demandado:	PROFEPA RIEBLA	3	CASTRO	ADMINISTRATIVA	PROFEPA RIEBLA
Maximando:	ARREND DE VENTA	Monto Excesivo			
Tipo de Juicio:	ARREND	400000.00	0.00	0.00	
		Posos	Dolares	Florines	
EL MONTO REPRESENTA UN PASIVO CONTABLE NIT: 00					
J7	GENERAL DE ALMACENAMIENTO Y DISTRIBUCION GOLFO	CONTRATO	EXPOSICIÓN	CONTRATO	ACTA GUADALUPE
Actuación:	PEMEX PETROQUIMIA	Actuación:	INTEGRAR	HECHOS	HECHOS
Demandado:	LUMINAL S.A. DE C.V.	4	SALA MEDIANET T T T F	FISCAL	PROFEPA RECEPCION
Maximando:	PAGO DE DIVIDA DE FINANZA	Monto Excesivo			
Tipo de Juicio:	ESPECIAL DE FINANZA	1.00	500.000.00	1.00	
		Posos	Dolares	Florines	
EL MONTO REPRESENTA UN PASIVO CONTABLE NIT: 00					
J3	GENERAL DE ALMACENAMIENTO Y DISTRIBUCION NORTE	CONTRATO	EXPOSICIÓN	CONTRATO	ACTA LAMBIA ELENA

TESIS CON FALLA DE ORIGEN

EMPRESA

Este reporte es para Imprimir los Juicios o Asuntos en los cuales se requiere saber únicamente de una empresa en particular. Para realizar este reporte lo único que se tiene que hacer es escribir el nombre de la empresa o en su caso unas cuantas palabras.

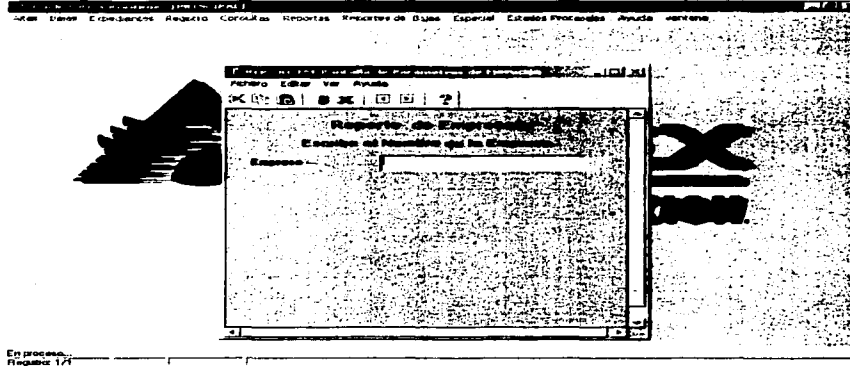

GERENCIA

Este reporte esta diseñado para imprimir todos los Juicios o Asuntos que pertenecen a una Gerencia en especial. Para imprimir este reporte lo único que se tiene que hacer es seleccionar la Gerencia deseada.

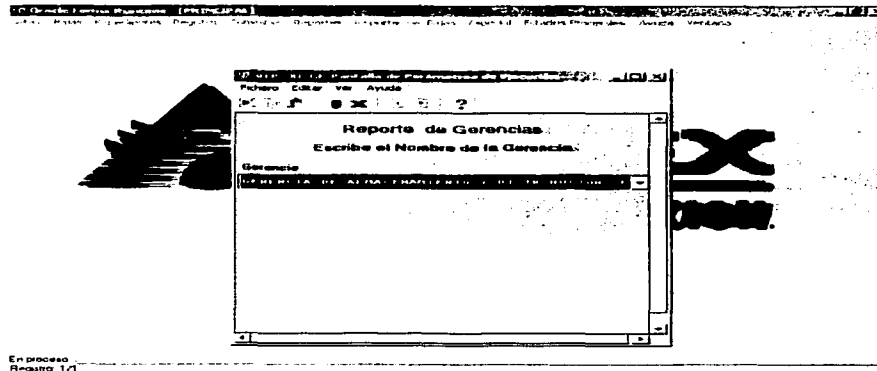

TIPO DE JUICIO

Este reporte esta únicamente presente en los Juicios, y sirve para poder imprimir los Juicios pertenecientes a un solo tipo.

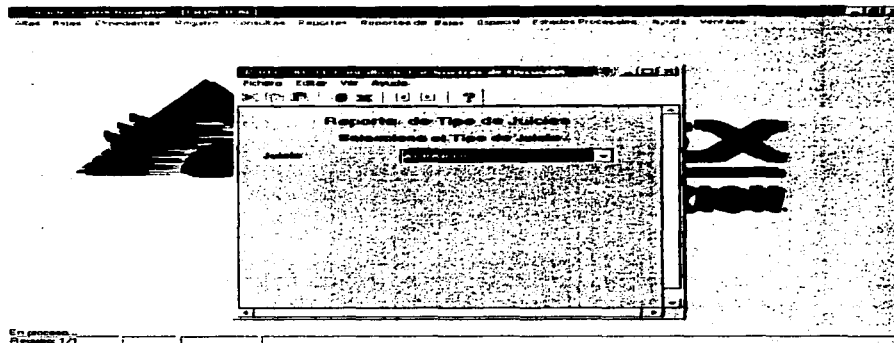

SUBDIRECCIÓN

Este reporte esta diseñado para imprimir todos los Juicios o Asuntos que pertenecen a una Subdirección en especial. Para imprimir este reporte lo único que se tiene que hacer es seleccionar la Subdirección deseada.

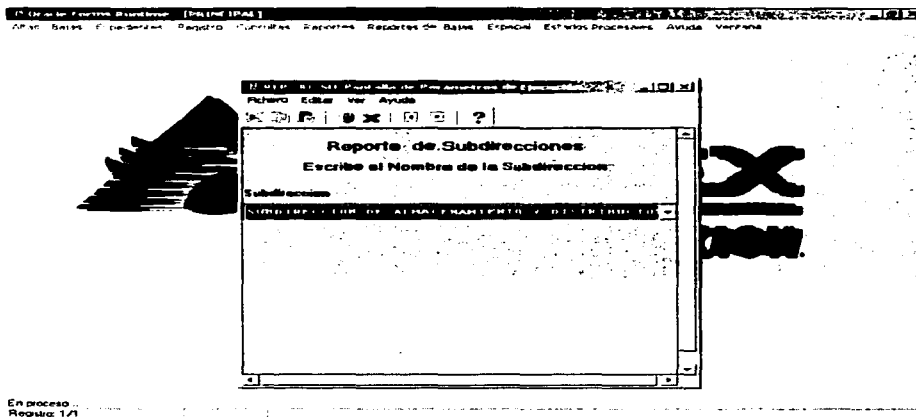

TESIS CON
FALLA DE ORIGEN

REPORTE DE BAJAS

En esta parte del menú se procederá a imprimir reporte acerca de las bajas generadas en el Área, a diferencia de los Reportes normales en esta sección únicamente se harán los reportes más importantes y solicitados para el Área.

Nota: Se explicaran los reportes tanto para Juicios y para Asuntos conjuntamente, y se hará notar que reportes pertenecen nada mas a uno de estos dos tipos.

CLASIFICACION

Con este reporte se podrán imprimir los Juicios ó Asuntos que se relacionan con una cierta clasificación ya sea Contratos, Sat, Cna, Profea etc., lo único que se tiene que hacer es escribir la Clasificación a Imprimir.

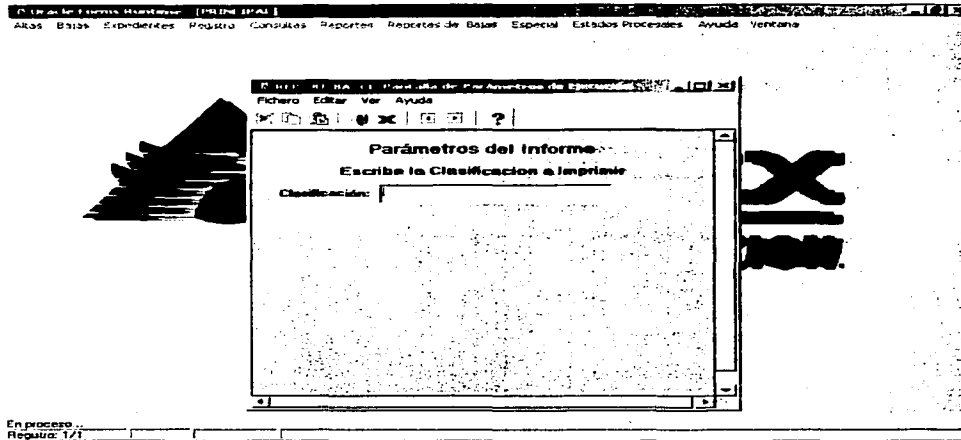

PERIODO

Este reporte esta hecho para poder imprimir bajas de cierto periodo de tiempo, para poder hacerlo únicamente hay que escribir de que a que fecha se necesitan el reporte.

TESIS CON
FALLA DE ORIGEN

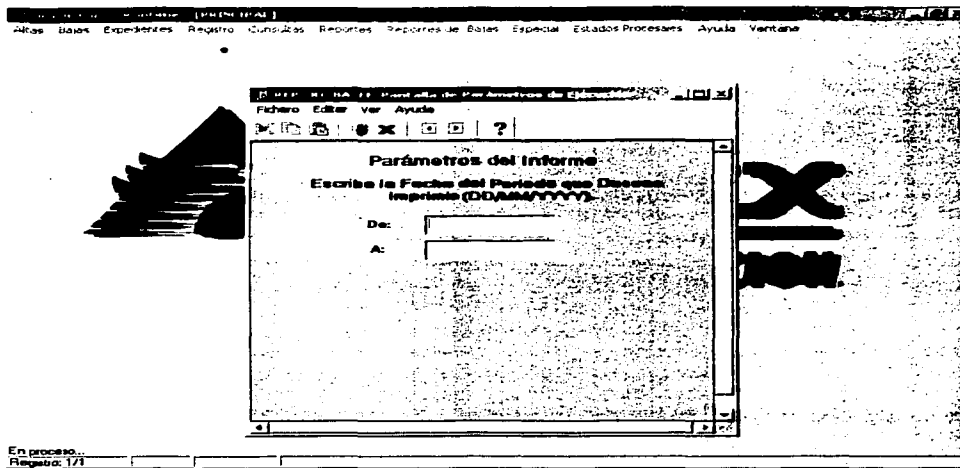

TIPO DE JUICIO

Este reporte esta únicamente presente en los Juicios, y sirve para poder imprimir los Juicios pertenecientes a un solo tipo.

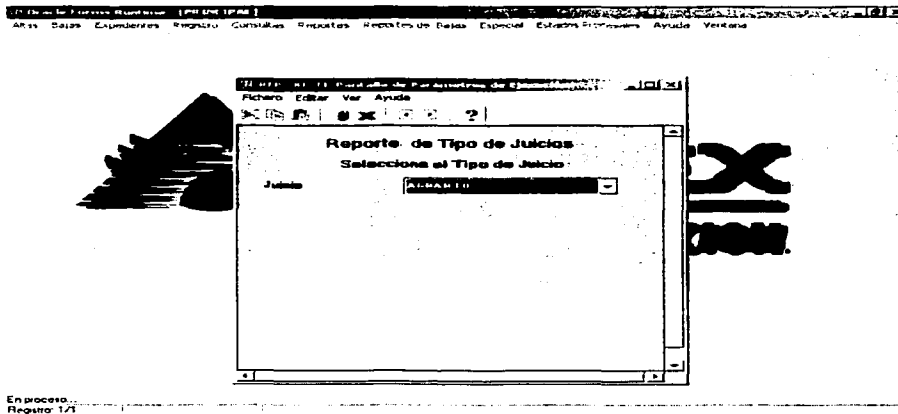

TESIS CON
FALLA DE ORIGEN

RECONECTAR

Esta aplicación sirve para volverse a conectarse a la Base de Datos en caso de surgir un problema o en caso de conectarse con un usuario distinto y así obtener diferentes privilegios.

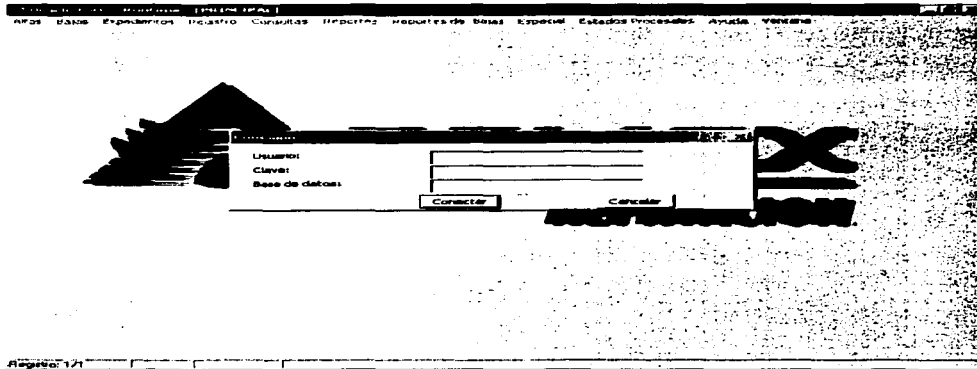

ESTADOS PROCESALES

Dentro de esta parte del menú, se concentrara todo lo relacionado a los estados procesales de cada uno de los expedientes que existen en el Área Civil, Fiscal y Administrativa, los cuales nos servirán para verificar su historial.

Nota: Los conceptos que a continuación se describen, se aplicaran tanto para Juicios y Asuntos.

MODIFICACIÓN

Esta utileria sirve únicamente para modificar o agregar texto dentro del estado procesal de los expedientes, tanto Juicios y Asuntos. Si en caso de que se quiera modificar la etapa del Juicio ó Asunto se tendrá que ir a la parte del menú de 'Expedientes' y luego 'Modificación' y ahí escoger el tipo de Expediente.

TESIS CON
FALLA DE ORIGEN

Modificación de Estados Procesales de Juicios

Expediente: Fecha: Abogado:

Etapas:

Estado Procesal: Oficina de Desarrollo:

Acción

BUSCAR

SALVAR

REINICIAR

Salir

Registros: 44 | 4 | 16

Introduzca una consulta: pulse F8 para ejecutar, CTRL+L para cancelar.
 Registro: 1/1 Introduzca

REPORTES

Con esta aplicación se podrá imprimir todo el Estado Procesal de todos los Juicios o Asuntos según se requiera.

PEMEX UNIDAD JURIDICA
 AREA DE ASUNTOS CONTENCIOSOS
 ESTADO PROCESAL DE JUICIOS

06982 page 1 of 1

17/05/02	DEMANDA	30000	NUEVO
17/05/02	DEMANDA	30172	NUEVO

TESIS CON
 FALLA DE ORIGEN