

**UNIVERSIDAD NACIONAL AUTONOMA DE  
MÉXICO**

**FACULTAD DE FILOSOFIA Y LETRAS  
COLEGIO DE BIBLIOTECOLOGIA**

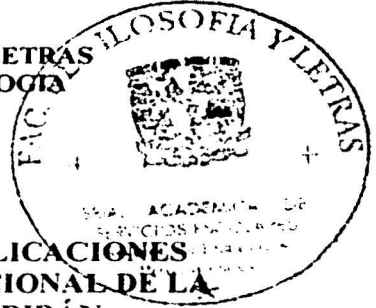

**REORGANIZACIÓN DE LAS PUBLICACIONES  
PERIÓDICAS DEL INSTITUTO NACIONAL DE LA  
NUTRICIÓN SALVADOR ZUBIRÁN**

**INFORME ACADÉMICO  
PARA OBTENER EL TÍTULO DE:  
LICENCIADO EN BIBLIOTECOLOGÍA**

**PRESENTA:  
DEYANIRA LIMA CADENA**

**ASESOR: LIC. MA. DE LOURDES ROVALO DE ROBLES**

**COLEGIO BIBLIOTECOLOGIA**



**MÉXICO, D.F.**

**FACULTAD DE FILOSOFIA Y LETRAS  
U.N.A.M.**

**NOVIEMBRE DEL 2003**

**TESIS CON  
FALLA DE ORIGEN**



Universidad Nacional  
Autónoma de México



**UNAM – Dirección General de Bibliotecas**  
**Tesis Digitales**  
**Restricciones de uso**

**DERECHOS RESERVADOS ©**  
**PROHIBIDA SU REPRODUCCIÓN TOTAL O PARCIAL**

Todo el material contenido en esta tesis esta protegido por la Ley Federal del Derecho de Autor (LFDA) de los Estados Unidos Mexicanos (México).

El uso de imágenes, fragmentos de videos, y demás material que sea objeto de protección de los derechos de autor, será exclusivamente para fines educativos e informativos y deberá citar la fuente donde la obtuvo mencionando el autor o autores. Cualquier uso distinto como el lucro, reproducción, edición o modificación, será perseguido y sancionado por el respectivo titular de los Derechos de Autor.

*CON TODO  
MI AMOR A DIOS  
MIS PADRES,  
HERMANOS  
Y SOBRINOS*

## TABLA DE CONTENIDO

INTRODUCCIÓN.....	1
Justificación.....	1
Metodología.....	1
Alcances.....	2
I BIBLIOTECAS ESPECIALIZADAS EN EL ÁREA DE BIOMÉDICA.....	3
II INSTITUTO NACIONAL DE LA NUTRICIÓN SALVADOR ZUBIRÁN.....	9
2.1 Especialidades del INNSZ.....	10
2.2 Plano del INNSZ.....	11
2.3 Organigrama del INNSZ.....	12
III BIBLIOTECA DEL INSTITUTO NACIONAL DE LA NUTRICIÓN SALVADOR ZUBIRÁN.....	13
3.1 Plano de la biblioteca.....	14
3.2 Ubicación.....	15
3.3 Organización.....	15
3.4 Organigrama.....	17
3.5 Objetivo.....	18
3.6 Funciones.....	18
3.7 Colecciones.....	18
3.8 Servicios.....	20
3.9 Usuarios.....	25
3.10 Personal.....	25
3.11 Mobiliario y equipo.....	27
IV HEMEROTECA DE LA BIBLIOTECA DEL INSTITUTO NACIONAL DE LA NUTRICIÓN SALVADOR ZUBIRÁN.....	29
4.1 Organización de la hemeroteca.....	29
4.2 Políticas de selección y adquisición de la publicaciones periódicas.....	29
4.3 Selección.....	29
4.4 Adquisición.....	32
4.5 Ingreso.....	34

<b>VI INSTRUCTIVO PARA LA REORGANIZACIÓN Y DEPURACIÓN DE LAS PUBLICACIONES PERIÓDICAS DE LA BIBLIOTECA DEL INSTITUTO NACIONAL DE LA NUTRICIÓN SALVADOR ZUBIRÁN.....</b>	<b>35</b>
5.1 Justificación.....	35
5.2 Objetivos.....	35
5.3 Metodología.....	35
5.4 Revisión de código de barras.....	39

<b>VI MANUALES DE PROCEDIMIENTOS PARA LAS PUBLICACIONES PERIÓDICAS DE LA BIBLIOTECA DEL INSTITUTO NACIONAL DE LA NUTRICIÓN SALVADOR ZUBIRÁN.....</b>	<b>40</b>
6.1 Objetivo.....	40
6.2 Políticas para el registro de Publicaciones Periódicas.....	40
6.3 Proceso físico.....	41
6.4 Código de barras.....	45
6.5 Registro de kárdex.....	55
6.7 Encuadernación.....	63
6.8 Reclamaciones.....	78

<b>CONCLUSIONES.....</b>	<b>86</b>
--------------------------	-----------

<b>BIBLIOGRAFÍA.....</b>	<b>87</b>
--------------------------	-----------

<b>ANEXOS</b>	
ANEXO "A" Títulos de revistas primarias.....	39
ANEXO "B" Colección de Publicaciones Periódicas en formato electrónico de texto completo.....	107
ANEXO "C" Títulos de revistas con código.....	109
ANEXO "E" ÍNDICE.....	125

## INTRODUCCIÓN

**JUSTIFICACIÓN.-** La investigación en ciencias biomedicas y salud ha tenido mayor relevancia en las últimas décadas y quizas sea la rama del conocimiento a donde se destine un porcentaje superior en recursos presupuestales para programas de desarrollo a nivel nacional e internacional, es aqui donde las bibliotecas especializadas o centros de información en el area biomédica intervienen desempeñando un rol muy importante ya que éstas sirven de intermediarias entre la información especializada y el usuario especializado

El Instituto Nacional de la Nutrición Salvador Zubiran, que tiene entre sus objetivos el de ser un espacio de enseñanza y difusión de las tecnicas medicas, creó su biblioteca con el fin de apoyar el desarrollo científico, técnico, de investigación y académico del personal de la propia Institución

Los articulos originales como resultado de la investigación incluidos en las publicaciones periodicas son la base principal para realizar cualquier tipo de investigación científica y tecnologica debido a que en ellas se integra la información mas reciente y esto es fundamental en el area medica que esta en constante desarrollo y es por eso que la Hemeroteca de Instituto Nacional de la Nutrición esta provista de un acervo valioso de revistas científicas especializadas a las cuales se tiene acceso a través de la estanteria abierta cuenta con registros en kardex que estan a disposición de los usuarios en forma manual y automatizada y debería representar la colección disponible es decir títulos, volúmenes, y fasciculos que posee la biblioteca Sin embargo el registro (kardex) no se ha actualizado totalmente, entonces los usuarios interrumpen su investigación, ya que a veces buscan un artículo o un fasciculo que no se encuentra en su lugar debido a que fue hurtado o perdido por el mismo usuario u otro

**OBJETIVO.-** Es por esto que se decidió hacer una revisión del registro de kardex manual y automatizado que sirviera para conocer exactamente el estado de la colección realizando un inventario que ayudara a un adecuado control de las existencias los volúmenes encuadernados detectar los materiales mutilados así como verificar el código de barras necesario para el registro automatizado de la colección además de implementar el Manual de Procedimientos para las publicaciones periodicas de la Biblioteca

**METODOLOGÍA.-** Se hizo un acopio de la información mas relevante relacionada en primera instancia sobre el Instituto Nacional de la Nutrición, para despues hacerlo con la biblioteca de la misma Institución, por supuesto a esta última se le dio mas importancia debido a que en ella se encuentra la hemeroteca que es donde se localizan las publicaciones periodicas

Fue necesario cotejar físicamente las publicaciones periodicas contra el registro del kardex para detectar cualquier anomalía, como son perdida, mutilación, tipo y color de encuadernación, verificación de código en los volúmenes encuadernados y comparar que en la estanteria y los registros del kardex tuviera la misma información

TESIS CON  
FALLA DE ORIGEN

Una vez realizado el cotejo se establecieron los lineamientos para la realización del Manual de Procedimientos de las publicaciones periódicas de la biblioteca del Instituto Nacional de la Nutrición.

**ALCANCES.-** Se menciona la organización, funciones, objetivo, colecciones, servicios, usuarios, personal, mobiliario y equipo de la biblioteca del Instituto Nacional de la Nutrición, así como el proceso de selección, adquisición, ingreso, registro, ubicación en la estantería y conservación de las publicaciones periódicas.

# **CAPITULO I**



## BIBLIOTECAS ESPECIALIZADAS EN EL AREA BIOMÉDICA

*Las bibliotecas especializadas tienen que ver con una materia "x" en un rango determinado; sin embargo, es muy fácil encontrar bibliotecas dedicadas a una "materia" sin que sean bibliotecas especializadas<sup>1</sup>.*

*Foskett define a la biblioteca especializada como aquella que proporciona servicios bibliotecarios a un grupo particular de lectores, los cuales existen como tal fuera de su membresía en la biblioteca, y cuyos miembros coinciden por lo menos en algunas actividades hacia un propósito común.<sup>2</sup>*

*Las bibliotecas especializadas solamente existen a partir de los intereses de la organización y éstos, usualmente están clara y suficientemente establecidos.<sup>3</sup>*

*Las bibliotecas especializadas en el área médica se crean para satisfacer las necesidades de información especializada de los investigadores, médicos, residentes, alumnos, enfermeras, administradores médicos, etc.*

*La temática de sus colecciones obedece a las actividades e intereses propios de la Institución a la que pertenece la propia biblioteca<sup>4</sup>.*

### OBJETIVO

*El objetivo que debe perseguir cualquier biblioteca especializada en el área biomédica es el siguiente:*

*"Brindar información actualizada, eficiente y óptima en el área de su especialidad"<sup>5</sup>.*

### FUNCIONES

*"Las funciones principales de las bibliotecas especializadas de manera breve son:*

- 1.- Seleccionar y adquirir los documentos*
- 2.- Aplicar el presupuesto*
- 3.- Reunir, conservar y preservar el acervo*
- 4.- Organizar y dar a conocer el acervo que conforma la biblioteca.*
- 5.- Coordinar el intercambio con otras bibliotecas*
- 6.- Ofrecer los servicios de información que demandan los usuarios*

<sup>1</sup> Chong, Isabel 1995 Bibliotecas especializadas. Mexico. UNAM (Apuntes de la asignatura Bibliotecas Especiales)

<sup>2</sup> Foskett, D J 1972 Special libraries: definitions, purposes and services. En Ingram, K E Jamaica, P.86

<sup>3</sup> Chong, Isabel, op cit.

<sup>4</sup> Chong, Isabel, op cit.

<sup>5</sup> Chong, Isabel, op cit.

7.- *Proporcionar a los usuarios, la capacitación y facilidades para el uso extenso e intenso de sus colecciones y servicios*.<sup>6</sup>

## COLECCIONES

*Las bibliotecas especializadas tienen como soporte principal una colección basta de publicaciones periódicas y senadas, seguidas por monografías, materiales audiovisuales, folletos y literatura gris*

*Las colecciones deben estar equilibradas en cuanto a su temática y formato, teniendo como prioridad representar a las líneas de investigación, docencia y especialidad de la institución donde esté inserta la biblioteca*

La colección hemerográfica debe ubicarse en un lugar especial, de ser posible, contar con una sala de lectura exclusiva para ella, el arreglo en los estantes debe ser el mismo del registro (kárdex) independientemente de que este sea manual o automatizado.

Las publicaciones periódicas secundarias (índices y abstracts), deben estar en la sala de consulta en una area especial sin intercalarse con las obras de consulta y referencia.

Dependiendo de los formatos de las revistas se debe contar, aparte de la sala de lectura, con lectores y lectores impresores de microfilm y microfichas, computadora, lector de discos compactos terminal o computadora que funcione como terminal para el acceso a sistemas de información locales o remotos, conexión telefonica via red o módem a sistemas de información locales o remotos y contar con claves de acceso a INTERNET

## HEMEROTECA

(Del gr. hemera, día y theke, caja, depósito) Este vocablo ha sido reconocido por el diccionario académico para indicar el local donde se guardan y coleccionan periódicos, diarios y revistas. El término fue propuesto por Enrique Martín, conservador de la biblioteca del arsenal de París al Congreso Internacional de bibliotecas, realizado en esa capital en 1900. Entienden algunos, según Fumagalli, que esta palabra está mal formada, debiendo ser efemeroteca efementeca, pues hemeroteca en sentido estricto quiere decir biblioteca de días y no biblioteca de periódicos.

Debido a la importancia que tienen las publicaciones periódicas en el INNSZ, es necesario dar a conocer todo lo referente a ellas.

---

<sup>6</sup> Chong, Isabel, op cit.

<sup>7</sup> Buonocore, Domingo. Diccionario de bibliotecología. México, Marimar 2ª ED 243 p.

## PUBLICACIONES PERIÓDICAS

Se entiende por publicación periódica toda publicación que se emite en serie continua, numerada consecutivamente y sin terminación preordenada" es la definición que le da Grenfell (1962) a las publicaciones periódicas, las cuales tienen como características: "título propio, duración indeterminada, intencionalmente ilimitada, editada en fascículos o partes a intervalos regulares o irregulares, con la colaboración de diversos autores, bajo la dirección de una o varias personas o de una entidad responsable, que tratan asuntos diversos, pero dentro de los límites de un esquema más o menos definido".<sup>5</sup>

El ISDS (International Serial Data-Systems) define a las publicaciones periódicas como "una publicación en serie es una publicación impresa o no, que aparece por entregas sucesivas, encadenadas en general numérica o cronológicamente, durante un tiempo indeterminado. Las publicaciones en serie comprenden revistas, diarios, publicaciones anuales (informes, anuarios, etc.), boletines, memorias, actas de instituciones, series monográficas

La UNESCO considera 4 categorías de revistas científicas que son

- 1 - Revistas de información que dan a conocer programas científicos, técnicos, educativos o económicos, anuncian reuniones, informan sobre personas, principalmente en forma de artículos o notas breves que contienen información general o no detallada
- 2 - Revistas primarias que pueden denominarse también revistas de investigación y desarrollo, dan todos los detalles necesarios para poder comprobar la validez de los razonamientos del autor o repetir sus trabajos
- 3 - Revistas de resúmenes o secundarias en las que se recoge el contenido abreviado de las revistas primarias
- 4 - Revistas de progresos científicos o tecnológicos, llamadas por algunos autores revistas terciarias que publican informes resumidos de los principales programas de investigación contenidos en las revistas primarias, durante amplios periodos

El contenido principal de las revistas científicas está constituido por los artículos escritos por diferentes autores sobre temas relacionados con el área de interés de sus lectores, aunque también incluyen anuncios sobre actos científicos y cartas al editor. La edición de estas publicaciones queda bajo el cuidado del editor o grupo de editores, cuando las revistas publican resultados de investigación, cuentan además, con un comité editorial que auxilia al editor en la revisión de los artículos para su publicación.

Para el programa general de información (PGI) de UNISIST, las revistas primarias deben reunir los siguientes requisitos:

En el aspecto científico deben poseer una organización que la patrocine, un consejo de redacción y un grupo de revisores científicos de los manuscritos.

En el aspecto técnico, contar con el departamento editorial, y en el económico, con los departamentos de contabilidad, publicidad, difusión y distribución.

El objetivo de las revistas es la publicación de artículos designados como originales o primarios y su función es registrar permanentemente los resultados de la investigación, para formar un acervo de los avances logrados en las diferentes ramas de la ciencia, por lo que resultan de interés primordial para las personas implicadas en la investigación y la enseñanza, quienes son los principales usuarios de las bibliotecas especializadas. Las revistas sirven al investigador para comparar sus propios trabajos, así como para identificar y ubicar los problemas que aun no han sido resueltos para el desarrollo de nuevos proyectos. Al profesor, al estudiante y al mismo investigador le son útiles para mantenerse actualizados respecto a su propio campo de estudio y áreas afines.

Las revistas de divulgación científica se ocupan del registro y la diseminación del conocimiento científico, las revistas de divulgación técnica se dedican a la enseñanza de ese conocimiento.

La revista (publicación periódica) se ha usado desde sus orígenes para que los científicos se comuniquen entre ellos mismos y con el resto de la sociedad. "Las publicaciones periódicas son un medio que comunica a los científicos con el público en general, con el gobierno, con los estudiantes, con los productores de bienes y servicios, con los profesores y con otros científicos".

Especial relevancia tienen las publicaciones periódicas secundarias como son los índices (index) y los servicios de resúmenes (abstracts) que funcionan como una "guía de contenido de la literatura primaria" en la cual el lector puede localizar documentos de su interés, son "herramientas bibliográficas para la búsqueda de información publicada", estas bibliografías periódicas no consideran aspectos originales del material analizado.

Los índices proporcionan los datos bibliográficos necesarios para la identificación y la localización del documento. Los resúmenes, además de los datos bibliográficos, ofrecen una síntesis del contenido del documento. Analizan, por lo general, revistas de divulgación científica, en particular, publicados en los últimos días o meses sobre un tema específico, se publican, casi siempre, en inglés y la mayoría de la información analizada también se publicó en este idioma. Algunas publicaciones periódicas secundarias incluyen todos los artículos de un determinado número de revistas, a veces libros, memorias de congresos, tesis, patentes, etc. Podríamos generalizar diciendo que incluyen la literatura científica más consultada y frecuentemente citada en documentos posteriores<sup>9</sup>.

## SELECCIÓN Y ADQUISICIÓN DE LAS PUBLICACIONES PERIÓDICAS

"Para la selección de los títulos se deben tomar en cuenta las necesidades de información de los usuarios, los objetivos de la biblioteca, el presupuesto asignado, el acceso al material de otras biblioteca y la participación de la institución en proyectos cooperativos.

---

<sup>9</sup> Rovalto de Robles, Ma. De Lourdes (1978) Publicaciones periódicas y seriadas. Ciencia bibliotecológica México 1(4): 12-22

Se deben seleccionar aquellas revistas que contengan artículos originales, que cumplan con las normas internacionales para la edición de revistas científicas, que cuenten con comité editorial y un sistema de arbitraje adecuado. Su contenido debe ser actual y cumplir con la periodicidad estipulada y además de poseer un buen sistema de difusión (nacional e internacional) prefiriendo aquéllas incluidas en servicios de índices y resúmenes. Las revistas deben complementarse entre sí.

Se debe evitar la duplicidad en el contenido, las publicaciones de baja calidad por estar de moda o ser parte de una oferta, las que contengan publicidad política o comercial y las donaciones que no sean del campo o especialidad de la biblioteca.

Una vez seleccionados los títulos, se procederá a su adquisición la cual se puede hacer a través de la suscripción o compra en forma directa con las casas editoriales o bien, por medio de agencias. Las suscripciones generalmente son anuales y se pagan por adelantado. También se pueden obtener las publicaciones señadas a través de donaciones debiendo ser muy cuidadosos en no aceptar revista que salgan del contexto de los objetivos de la biblioteca. Otra forma para adquirir publicaciones es a través del canje mediante el intercambio de fascículos con otras bibliotecas, la membresía a sociedades y asociaciones también es una forma de obtener las publicaciones de esas instituciones.

Existen diferentes fuentes para selección de títulos como el ULRICH'S (International Periodicals Directory, The Standard Periodical Directory, The Serials Directory, etc.), los catálogos comerciales de editores especializados en revistas científicas y la propaganda de los editores anunciando nuevos títulos.

## POLÍTICAS DE SELECCIÓN

Se deben establecer tomando en cuenta el objetivo de la biblioteca que siempre debe ser congruente con el de la institución a la cual pertenece la biblioteca. Así el contenido de la revista a adquirir debe ser el mismo o está relacionado por ejemplo con las líneas de investigación, de las carreras que se ofrecen, de las materias que se imparten, etc. en la institución. Se debe buscar también el equilibrio entre las diferentes especialidades o temas y estar atento a los nuevos proyectos y actividades de la institución o dependencia. Se deben mencionar los idiomas en los que leen los usuarios.<sup>10</sup>

## USUARIOS

*Los usuarios que acuden a las bibliotecas especializadas en el área biomédica son investigadores de una o varias especialidades, médicos generales, médicos residentes, médicos especializados, docentes, alumnos, enfermeras y personal administrativo. Los usuarios tienen como perfil una escolaridad mínima de bachillerato aunque la mayoría tienen más del grado de licenciatura y conocimientos del idioma inglés, lo anterior se*

---

<sup>10</sup> Rovalo de Robles, Ma. De Lourdes. (1995) Desarrollo de colecciones y diseño de servicios. Publicaciones periódicas electrónicas o impresas. Centro de información científica y tecnológica. México UNAM 8-9

*debe al vocabulario que se utiliza en este tipo de materiales y también a que el 90% de los documentos están en ese idioma.*

## **SERVICIOS**

*Según Foskett, la clase de servicio que una biblioteca especializada debe dar, si imaginamos o reflexionamos acerca del tipo de servicios que nos gustaría recibir nosotros mismos. Se pueden reconocer dos grandes categorías, las cuales ahora, usualmente las llamamos "servicios de conocimientos actuales" y "búsquedas retrospectivas"*

*Servicio de conocimientos actuales - Básicamente significa que alguien examina cada nuevo documento que llega a la biblioteca, no simplemente con el propósito de catalogarlo, sino también con el objeto de hallar algunos trabajos relacionados directamente con los nuevos intereses del trabajo reciente de cualquier colega en particular. Si así se hace, entonces, el o los documentos se le envían o se le informa a quien está interesado de su disponibilidad en la biblioteca. La circulación general de nuevos ejemplares de publicaciones periódicas es un ejemplo de esto<sup>11</sup>.*

*Búsqueda retrospectiva - Es aquella avenguación en la que se agotan todas la fuentes secundanas posibles para extraer la información, utilizando las principales herramientas como son índices, catálogos, bibliografías y toda clase de obras de referencia*

## **PERSONAL**

*La biblioteca especializada debe contar con personal profesional y de apoyo, el profesional debe esta encabezado por un Licenciado en bibliotecología o bien ser pasante con experiencia, en caso de ser profesional en cualquier otra carrera, deberá tener conocimientos en el área bibliotecológica así como de personal especializado en medicina, cómputo o informática*

*El personal de apoyo se divide en 2 tipos el técnico integrado por estudiantes de la carrera de bibliotecología o por aquellos que tienen mínimo el bachillerato con la opción técnica en bibliotecología y el personal administrativo*

*El personal profesional y de apoyo tienen la responsabilidad de saber cuales son los propósitos de la Institución a la cual sirven, para sustentar el fortalecimiento y desarrollo de la misma. El trabajo del personal puede clasificarse en bibliográfico, informativo, administrativo y de oficina<sup>12</sup>*

---

<sup>11</sup> Foskett op cit., p.85

<sup>12</sup> Rovalo de Robles, Ma De Lourdes (1998) Curso sobre "Gestión de las publicaciones serriadas en las Bibliotecas Académicas" México UNAM p. 50

# CAPITULO II

## INSTITUTO NACIONAL DE LA NUTRICIÓN SALVADOR ZUBIRÁN

El Hospital de Enfermedades de la Nutrición, conocido como Instituto Nacional de la Nutrición Salvador Zubirán que cambió su nombre el 16 de mayo del año 2000 a Instituto Nacional de Ciencias Médicas y Nutrición Salvador Zubirán (INNSZ), fue fundado en 1946. Entre sus funciones están la de prestar atención médica a los enfermos que a él concurren y para ello está establecida su amplia consulta externa y salas de urgencias; las posibilidades restringidas que a ese respecto desarrolla, se ven compensadas con la realización amplia en el campo de la enseñanza, actividad importante de la Institución que pretende formar a los técnicos en la especialidad, quienes constituirán más tarde otros factores de servicio a la comunidad en el ramo especializado. Para ello, el Instituto ha celebrado un convenio con la Universidad Nacional Autónoma de México, a fin de que a través de la Escuela de Graduados cuente con el sello y el respaldo universitarios para los estudios que sobre nutrición se realicen y, al igual que lo hacen las instituciones similares, tales como el Instituto Nacional de Cardiología, el Hospital Infantil de México, por mencionar algunos, reservara plazas para los médicos de provincia quienes al concluir su especialización regresaran a sus lugares de origen para constituirse en nuevos elementos de enseñanza y atención médica.

El Instituto Nacional de la Nutrición fue creado con tres objetivos fundamentales:

- a) Proporcionar al enfermo los beneficios de la ciencia médica en un ambiente amable y humanitario
- b) Ser un espacio de enseñanza y difusión de las técnicas médicas
- c) Ser un centro científico

La investigación científica está íntimamente asociada con los dos primeros puntos, ya que al realizarla se asocia con la enseñanza, y frecuentemente se combina o se desprende de la atención médica. Siendo la ciencia de la nutrición de importancia relevante en el campo de la investigación.

Como se menciona en el inciso "b" la enseñanza es uno de los fines del Instituto y está en el entrenamiento de médicos, cursos para graduados, capacitación de técnicos, enseñanza y cursos a los estudiantes de la Universidad Nacional Autónoma de México y de otras facultades del país y del extranjero, participación en eventos científicos y por último la influencia constante que se ha ejercido sobre las personas que en ella laboran, en el sentido de la formación de un trabajo en conjunto.

---

<sup>11</sup> Fundación Mexicana para la Salud, A.C.A. Salvador Zubirán 1898-1998. México. Fundación Mexicana para la salud, A.C. Tomo II p.3



## ESPECIALIDADES DEL INSTITUTO NACIONAL DE LA NUTRICIÓN SALVADOR ZUBIRÁN

El Instituto Nacional de la Nutrición Salvador Zubirán esta dividido en las siguientes especialidades:

ANESTESIA  
BIOLOGÍA DE LA REPRODUCCIÓN  
BIOQUÍMICA  
BIOTERIO  
CARDIOLOGÍA  
CIENCIA Y TECNOLOGÍA DE ALIMENTOS  
CIRUGÍA  
CIRUGÍA EXPERIMENTAL  
CLÍNICA DE HÍGADO  
CLÍNICA DE TIROIDES  
CLÍNICA DEL DOLOR  
DERMATOLOGÍA  
DIABETES  
DIETOLOGÍA  
EDUCACIÓN MÉDICA  
EDUCACIÓN NUTRICIONAL  
EDUCACIÓN PARA LA SALUD  
ENDOCRINOLOGÍA  
ENDOSCOPIA  
ENFERMERÍA  
EPIDEMIOLOGÍA CLÍNICA  
EPIDEMIOLOGÍA HOSPITALARIA  
ESTUDIOS EXPERIMENTALES RURALES  
FISIOLOGÍA DE LA NUTRICIÓN  
FISIOPATOLOGÍA  
GASTROENTEROLOGÍA  
GENÉTICA  
GERIATRÍA  
GINECOLOGÍA  
HEMATOLOGÍA  
HIPERTENSIÓN PORTAL  
INFECTOLOGÍA  
INMUNOLOGÍA Y REUMATOLOGÍA  
INVESTIGACIÓN  
MEDICINA CRÍTICA  
MEDICINA INTERNA  
MEDICINA NUCLEAR  
MEDICINA PSICOLÓGICA  
MICROBIOLOGÍA CLÍNICA  
NEFROLOGÍA Y METABOLISMO MINERAL  
NEUROLOGÍA  
NUTRICIÓN ANIMAL  
NUTRIOLOGÍA CLÍNICA  
ODONTOLOGÍA  
OFALMOLOGÍA  
ONCOLOGÍA  
ORTOPEDIA  
OTORRINOLARINGOLOGÍA  
PATOLOGÍA  
PROCTOLOGÍA  
QUÍMICA CLÍNICA  
RADIOLOGÍA  
TRANSPLANTES  
UROLOGÍA

PLANO DEL INSTITUTO NACIONAL DE LA NUTRICION  
SALVADOR ZUBIRAN

VIADUCTO TLALPAN



11

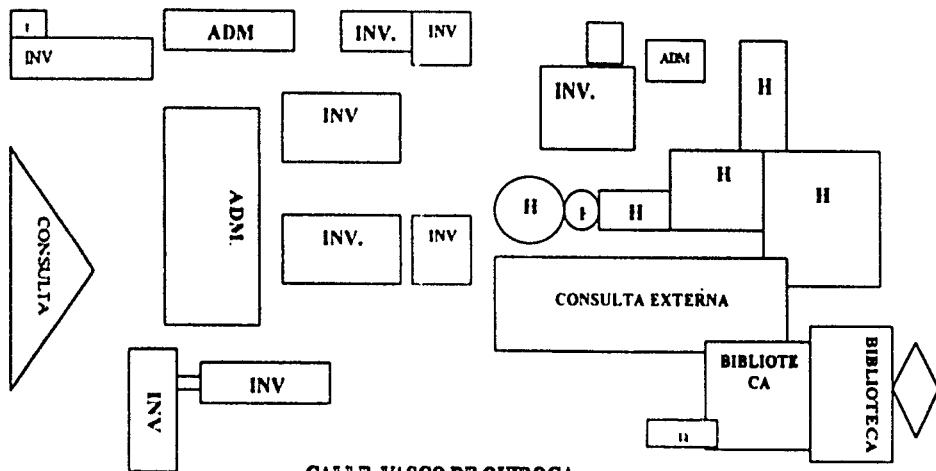

AN. SAN FERNANDO

CALLE VASCO DE QUIROGA

INV = INVESTIGACIÓN, ADM = ADMINISTRACIÓN, H = HOSPITALIZACIÓN



# **CAPITULO III**

## **BIBLIOTECA DEL INSTITUTO NACIONAL DE LA NUTRICIÓN SALVADOR ZUBIRÁN**

La biblioteca fue inaugurada a la par del INNSZ en 1946, con el propósito de complementar y darle la correcta proporción de lo que son las actividades de asistencia, enseñanza e investigación. La medicina es tan dinámica en estos tiempos que es preciso difundir cuales son los avances que en todo el mundo se realizan en los distintos campos que la conforman. Es importante además dar a conocer qué tecnología, qué efectos deseables e indeseables tienen la adopción de un sistema de tratamiento, qué métodos diagnósticos pueden permitir una concreción muy definida en el tiempo adecuado, del padecimiento, o que experiencia se está usando en los protocolos de investigación que se llevan a cabo.

PLANO DE LA BIBLIOTECA DEL INSTITUTO NACIONAL DE NUTRICION "SALVADOR ZUBIRAN"

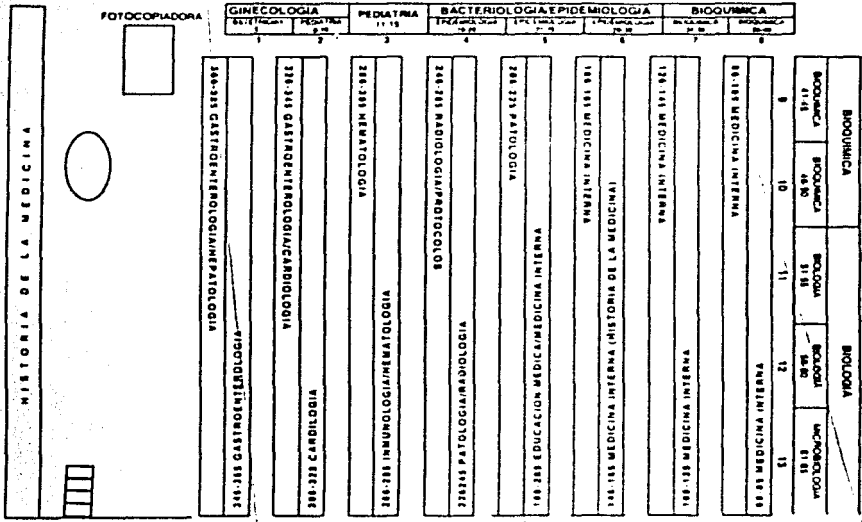

2º PISO

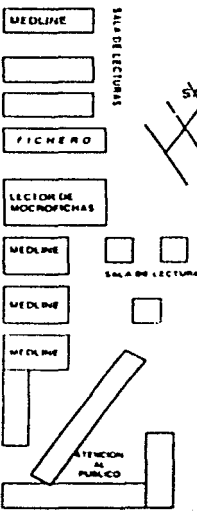

SALA DE LECTURA INDIVIDUALES

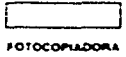
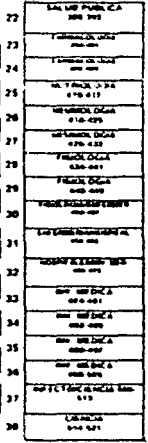
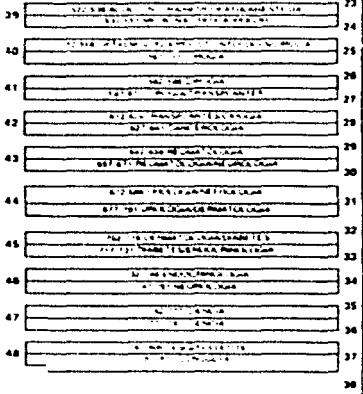
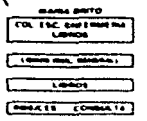

SALA DE JUNTAS

## **UBICACIÓN**

La ubicación de la biblioteca es a 10 m de distancia hacia la derecha de la entrada principal (no. 1) planta baja, con una construcción aproximada de 900 m<sup>2</sup>, los cuales están seccionados en:

Planta baja 500 m<sup>2</sup>  
Sótano 350 m<sup>2</sup>  
Mezanine 50 m<sup>2</sup>

## **ORGANIZACIÓN**

La Biblioteca del Instituto Nacional de la Nutrición Salvador Zubirán está dividida en cinco secciones.

### **PROCESOS TÉCNICOS**

**Actividades:** Adquiere el material documental requiendo por los usuarios como son las publicaciones periódicas y seradas, monografías, folletos, audiovisuales, etc., a través de editores o proveedores nacionales y/o extranjeros. Realiza la catalogación y clasificación de materiales documentales. Elabora el análisis de publicaciones periódicas, como son las Clínicas de North America las cuales están en una base de datos en donde incluyen además de la cita bibliográfica los temas específicos que este abordando.

### **HEMEROTECA Y MATERIALES AUDIOVISUALES**

**Actividades:** Sistematiza y controla por medio de un registro en kardex (manual y automatizado) las existencias hemerográficas. Envía el material hemerográfico a encuadernación. Clasifica, cataloga y prepara para su uso los materiales audiovisuales que se reciben en el departamento. Ubica en qué lugar dentro de la estantería se colocaran las revistas de reciente adquisición de acuerdo con el tema que contenga.

### **SERVICIOS Y CONTROL DE MATERIAL**

**Actividades:** Proporciona y suministra el material documental que los usuarios del Instituto demandan en préstamo. Establece y coordina la relación con otras unidades de información cuyos acervos son de importancia para los usuarios a través de mecanismos de cooperación como son los préstamos inter bibliotecarios.

## **MEDIOS DE ACCESO A LA INFORMACIÓN.**

**Actividades:** Provee y mantiene a la biblioteca de un sistema de redes de computadoras y telecomunicaciones como vías de acceso a la información, para obtener los documentos originales que demanden los usuarios en apoyo a sus trabajos de investigación y docencia a través de diversos medios como fax, correo, correo electrónico e Internet. Proporciona soporte técnico para la creación de programas de registro y control del acervo, así como para los servicios al público y préstamo.

## **RECUPERACIÓN AUTOMATIZADA DE INFORMACIÓN**

**Actividades:** Proporciona al usuario información bibliográfica por medios automatizados referente a uno o varios temas de su interés a través de las diferentes bases de datos especializadas que posee la biblioteca

Todas las secciones están interrelacionadas con el fin de conjuntar las actividades que se realizan coordinadamente, optimando los recursos informativos y humanos con que se cuenta.



**ORGANIGRAMA DE LA BIBLIOTECA DEL INSTITUTO NACIONAL  
DE LA NUTRICIÓN SALVADOR ZUBIRÁN**

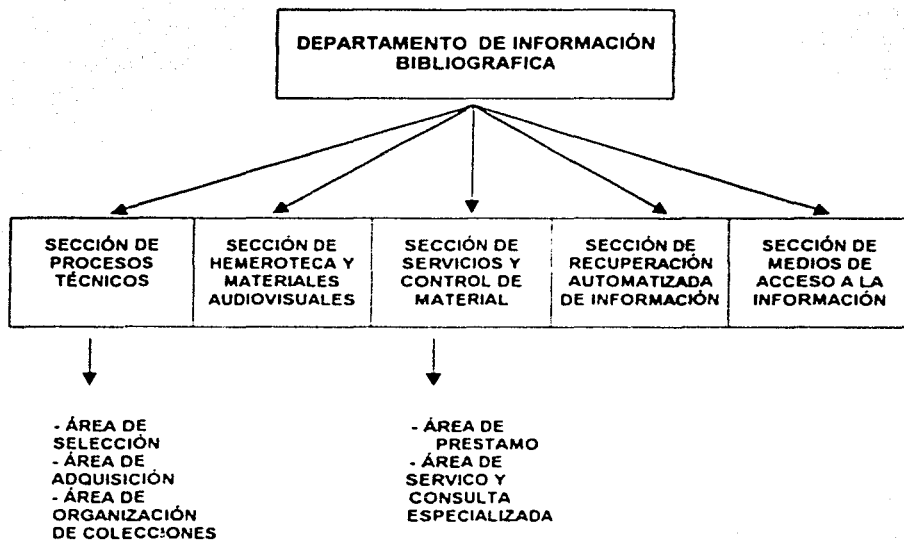

## **OBJETIVO**

El objetivo de la Biblioteca del Instituto Nacional de la Nutrición es el de: "Apoyar el desarrollo científico, técnico, de investigación y académico del personal del Instituto, por medio del acopio, organización y difusión de los diversos materiales documentales y electrónicos con que cuenta el departamento."<sup>14</sup>

## **FUNCIONES**

Las principales funciones que desarrolla la Biblioteca del Instituto Nacional de la Nutrición Salvador Zubirán son:

Seleccionar y adquirir material documental que satisfaga las necesidades de información reales y potenciales del personal que labora en el Instituto (médicos especializados, investigadores, administrativos)

Organizar y procesar en forma manual y automatizada los materiales bibliohemerográficos para que los usuarios puedan hacer uso de éstos

Mantener un eficiente y moderno sistema de control de información tanto bibliográfico como hemerográfico con el firme propósito de llevar a cabo un correcto flujo de información biomédica a nivel internacional

Recuperar ya sea dentro del país o en el extranjero, aquella información requerida por los usuarios y que no se encuentra en la biblioteca en el menor tiempo posible, a través de fax, correo, correo electrónico o vía Internet

Adquirir tecnologías de alto nivel que permita a la comunidad del Instituto acceder en forma inmediata a grandes volúmenes de información con el objeto de contar con más y mejores usuarios satisfechos

Crear y promover nuevos y especializados servicios bibliotecarios que permitan apoyar oportunamente a los usuarios que prestan sus servicios en el Instituto

Mantener actualizado al personal de la Institución, a través de modernos servicios de disseminación selectiva de información

## **COLECCIONES**

El acervo de la Biblioteca del Instituto Nacional de la Nutrición está conformado por cinco colecciones especializadas, las cuales se describen a continuación

<sup>14</sup> Puente de Arriandanz, Marganta. Manual de organización del departamento de Información Bibliográfica. México: Instituto Nacional de la Nutrición Salvador Zubirán, 1999 p. 5

## **COLECCIÓN MONOGRÁFICA**

El departamento de información bibliográfica contiene alrededor de 4000 volúmenes monográficos divididos en tres colecciones especializadas, que están organizadas de acuerdo con el Sistema de Clasificación de la National Library of Medicine.

**COLECCIÓN DE DOLOR** Consta de 250 títulos de libros que sirven de apoyo a los diversos cursos impartidos en Clínica del Dolor del INNSZ y que fueron donados a la biblioteca.

**COLECCIÓN DE ENFERMERIA** Formada por 750 títulos monográficos especializados para el uso de los estudiantes de la Escuela de Enfermería incorporada al Instituto.

**COLECCIÓN GENERAL Y DE CONSULTA** Cuenta con 3000 obras monográficas adquiridas especialmente para médicos residentes, docentes y personal de base de la institución

## **COLECCIÓN DE PUBLICACIONES PERIÓDICAS**

Conformada por 750 títulos de revistas especializadas en formato impreso y 15 de texto completo en formato electrónico, sobre las siguientes especialidades:

Alergia e inmunología, Anestesiología, Bacteriología, Bioquímica, Cardiología, Ciencia, Cirugía, Citogenética, Cuidado crítico, Cuidados peroperatorios, Dermatología, Diagnóstico por imagen, Dieta, Ecología humana, Ecología Endocrinología, Educación médica, Educación, Enfermedad pulmonar, Enfermedades vasculares, Enfermería, Epidemiología, Estadística, Ética médica, Farmacología, Fisiología, Gastroenterología, Genética médica, Geriatria, Ginecología, Hematología, Histocitoquímica, Historia de la medicina, Homeopatía, Hospitales, Medicina familiar, Medicina interna, Medicina tropical, Medicina, Metabolismo, Microbiología, Nefrología, Neoplasma experimental, Neurociencias, Nutrición, Obesidad, Odontología, Oftalmología, Oncología médica, Otorrinolaringología, Patología, Pediatría, Perinatología, Planificación familiar, Población, Primeros auxilios, Psicofisiología, Psiquiatría, Química analítica, Química orgánica, Radiología, Reumatología, Salud pública, Seguridad social, SIDA, Tecnología de alimentos, Terapéutica, Terapia por drogas, Transfusión sanguínea, Trasplante, Traumatología y Urología

Títulos de las publicaciones periódicas impresas por especialidad ver ANEXO A  
Títulos de las publicaciones periódicas electrónicas ver ANEXO B

## **COLECCIÓN DE TESIS**

Existen unos 1100 trabajos recepcionales en el nivel de licenciatura, maestría y doctorado, la mayoría de ellos elaborados por personal del propio Instituto y otras, las menos, de tesis que se refieren a las actividades del INNSZ.

## **COLECCIÓN DE FOLLETOS**

Se cuentan con 550 títulos de publicaciones editadas por el Instituto y otros folletos sobre temas de importancia en el nivel nutricional y social.

## **COLECCIÓN DE AUDIOVISUALES**

**DIPOSITIVAS** Se poseen 355 organizadas sistemáticamente en: Sistema nervioso, aparato reproductivo, aparato digestivo, aparato circulatorio, sistema endocrino, miembros, riñón y miscelánea

**VIDEOCASSETTES** 15 especializados en dermatología y cirugía

## **SERVICIOS**

La biblioteca del INCMNSZ tiene la modalidad de estantería abierta y tanto la información bibliográfica como hemerográfica ocupan una misma área, aunque el 90% de ésta la ocupa la hemeroteca

El horario de atención es de 7 30 a 20 30 de lunes a viernes, permitiendo la entrada al público en general, a los usuarios externos se les pide como único requisito una identificación vigente y los sábados de 8 00 a 15 00, únicamente se da servicio a usuarios internos

Los servicios que ofrece la biblioteca son

### **PRÉSTAMO**

**Préstamo en Sala:** Consulta de libros revistas que debido a su formato, tipo de material e información que contienen no sale de la biblioteca, un ejemplo de ello es:

La colección de consulta

Los materiales antiguos y valiosos que datan del siglo XVIII.

Las publicaciones electrónicas

Las revistas que tienen las portadas muy delgadas que se maltratan y cuyas hojas se desprenden con facilidad sus hojas, como son los títulos BMJ, JAMA, Lancet y New England Journal of Medicine que se prestan hasta que están encuadernadas

**Préstamo a domicilio:** Se ofrece únicamente a usuarios que pertenecen al Instituto o a la Asociación de Médicos del mismo, los préstamos se brindan con las siguientes modalidades:

**Libros y tesis:** Se prestan a partir de las 15:00 hrs. y se regresan antes de las 12:00 hrs. del día siguiente. Máximo 3 obras por usuario.

**Revistas:** Se proporcionan por tres días hábiles (a excepción del último número que se haya recibido y los fascículos correspondientes a los títulos BMJ, JAMA, Lancet y New England Journal of Medicine) los cuales se facilitarán únicamente para fotocopia. Máximo 5 revistas por usuario.

**Folleto:** Se facilitan por tres días hábiles. Máximo 5 folletos por usuario.

**Diapositivas:** Se prestan por cinco días hábiles. Sin restricción.

**Prestamo interbibliotecario:** Se obtiene gracias a los convenios celebrados de forma recíproca con instituciones del sector salud como son:

Hospital Infantil de México "Dr. Federico Gómez"  
Instituto Mexicano de Psiquiatría  
Instituto Nacional de Cancerología  
Instituto Nacional de Cardiología "Dr. Ignacio Chávez"  
Instituto Nacional de Neurología y Neurocirugía "Dr. Manuel Velasco Suárez"  
Instituto Nacional de Pediatría  
Instituto Nacional de Neonatología  
Instituto Nacional de Salud Pública  
Instituto Nacional de Enfermedades Respiratorias  
Centro Médico Nacional "La Raza" del IMMS  
Cinvestav del IPN  
Facultad de Medicina de la UNAM y otras áreas afines

## **SERVICIOS DE ÍNDICES Y RESUMENES ESPECIALIZADOS**

Realización de búsquedas retrospectivas de información en las siguientes bases de datos especializadas sobre biomedicina y salud a nivel mundial, regional y nacional:

**Medline:** Índice bibliográfico que contiene de 3,200 revistas biomédicas publicadas en más de 71 países. Incluye temas de investigación, práctica clínica, administración, política

y servicios de salud pública. La base corresponde a tres índices impresos los cuales son el Index Medicus, el Index to Dental Literature y el International Nursing Index. Se utiliza el vocabulario controlado desarrollado por la NLM (National Library Medicine) y el MeSH, (Medical Subject Headings) para la asignación del tema tratado por los documentos indizados.

Los registros de los documentos contienen resúmenes en un 80% de los casos, de los cuales el 70% se publica en inglés Cobertura de 1966 a la fecha, su actualización es mensual.

**LILACS (Literatura Latinoamericana y del Caribe en Ciencias de la Salud. )**. Es un índice de publicaciones latinoamericanas en ciencias de la salud, que cuenta con registros bibliográficos de las revistas de mayor relevancia en dicha región, actualmente se consideran también otros tipos de literatura, incluyendo la no convencional como tesis, capítulos de tesis además de libros, anales de congresos o conferencias, informes técnicos, científicos y publicaciones gubernamentales y de la OPS

**Bibliomex Salud (Bibliografía Mexicana en Biomedicina y Salud)**. Es una fuente de información con la producción científica mexicana de los años 1989 - 1995 con un total de 14,391 referencias bibliográficas, en relación con las citas en publicaciones periódicas se consideraron únicamente aquellos artículos en donde el autor se haya identificado como perteneciente a una institución mexicana

#### Otras Bases de Datos Especializadas:

**Anesthesiology**. Índice bibliográfico con extractos de publicaciones sobre anestesia y analgesia publicados en revistas, memorias de congresos, libros, reportes y tesis doctorales. Actualización bimestral Cobertura 1977-97

**Cancerlit**. Índice bibliográfico de más 3,000 revistas los tópicos que cubre son todos los aspectos de la terapia experimental y clínica del cáncer, mecanismos de carcinogénesis, bioquímica, inmunología fisiología y otras biología del cáncer tanto *in vivo* como *in vitro*. Actualización bimestral Cobertura 1977-97

**Cardiology** Índice de 125 revistas con aproximadamente 300 000 referencias sobre cardiología Actualización bimestral Cobertura 1990-96

**Rheumatology** Índice bibliográfico de la literatura mundial sobre reumatología Actualización bimestral Cobertura 1987-97

**Multimedia**: Es un sistema automatizado con la capacidad para producir y reproducir información integrando textos, imágenes y sonido

**Adult airway management principles & techniques**  
Cobertura: 1994-95

**Atlas of clinical rheumatology.** este programa aborda las enfermedades reumáticas. Usando el formato multimedia, el usuario puede desplegar imágenes representativas en color o visualizar en rayos-x algunos de los trastornos reumáticos. Para cada imagen desplegada existe un sonido asociado que explica detalladamente las anomalías presentes. Cobertura: 1996

**Primary cancers of the skin.** Contiene referencias de uso interactivo, con imágenes de alta definición y acceso rápido en información tanto clínica, histopatológica, terapéutica, etc. Cobertura: 1994

**World congress of gastroenterology.** Congreso Mundial de Gastroenterología  
Cobertura: 1994

Por el uso de equipo y recuperación de información automatizada de las bases ya mencionadas se cobran las cuotas siguientes dependiendo el caso:

Usuarios Internos \$30.00 hora  
Usuarios Externos \$60.00 hora

Para usuarios en general \$2.50 minuto, \$ 75 centavos la hoja de impresión y \$10.00 disquete

## SERVICIOS DOCUMENTALES

A través de la NLM -National Library of Medicine-Washington, D.C. Estados Unidos, se obtienen los artículos originales del extranjero y dentro del país gracias a la Red Nacional de Colaboración en Información y Documentación en Salud (RENCIS) en el que participa activamente la biblioteca del Instituto Nacional de la Nutrición Salvador Zubiran, al estar incorporado al Catálogo Colectivo de Publicaciones Periódicas RENCIS.

La Red Nacional de Colaboración en Información y Documentación en Salud (RENCIS), es un sistema que pone a disposición de los médicos clínicos e investigadores de México la casi totalidad de la información en salud pública en el mundo por medio del Catálogo Colectivo de Publicaciones Seriadas que reúne 8,926 títulos diferentes que representa 29,791 colecciones de 141 bibliotecas especializadas distribuidas en el territorio nacional. El 83% de las publicaciones seriadas incluidas son vigentes, proviene de 77 países y están editadas en 23 idiomas diferentes, dan a conocer la ubicación de artículos originales y colocación en las bibliotecas nacionales en las que se encuentran disponibles.

La RENCIS está formada por 25 nodos y en cada uno de ellos existe una estación de trabajo, la cual cuenta con teléfono, fax y computadora con impresora, lector de discos compactos y MODEM para uso de correo electrónico o consulta de bancos de información nacionales y extranjeros.

A continuación se enlistarán los 25 nodos de la RENCIS

NODO CENIDS  
NODO DGB-UNAM  
NODO IMSS  
NODO CHIHUAHUA  
NODO COLIMA  
NODO MONTERREY  
NODO SAN LUIS POTOSÍ  
NODO TABASCO  
NODO UABC-TIJUANA  
NODO UdeG  
NODO UAG  
NODO FM-UNAM  
NODO UA QUERETARO  
NODO ECOSUR  
NODO U ANAHUAC  
NODO HOSPITAL INFANTIL DE MÉXICO  
NODO INSTITUTO MEXICANO DE PSIQUIATRIA  
NODO INSTITUTO NACIONAL DE CANCEROLOGIA  
NODO INSTITUTO NACIONAL DE CARDIOLOGÍA  
NODO INSTITUTO NACIONAL DE ENFERMEDADES RESPIRATORIAS  
NODO INSTITUTO NACIONAL DE NUTRICION  
NODO INSTITUTO NACIONAL DE PERINATOLOGIA  
NODO INSTITUTO NACIONAL DE PEDIATRIA  
NODO INSTITUTO NACIONAL DE NEUROLOGIA Y NEUROCIURGÍA  
NODO INSTITUTO NACIONAL DE SALUD PUBLICA

Para la recuperación de artículos originales a nivel nacional y del extranjero se rigen las siguientes tarifas

Costo de (1-10 paginas)

Extranjero

Usuanos internos \$130 00

Usuanos externos \$200 00

Nacionales

Usuanos internos \$15 00

Usuanos externos \$25 00

Envío de documentos

Correo \$20

Fax \$40

**SERVICIO DE FOTOCOPIADO (autoservicio)**

El servicio de fotocopiado se realiza a través de una tarjeta, que tiene un costo de \$17.00. Por copia, se tiene la siguiente tarifa según el tipo de usuario.



Usuarios Internos \$.15 centavos la copia en tarjetas de 100, 200, 500 y 1,000 copias  
Usuarios Externos \$.20 centavos la copia en tarjetas de 50, 100, 200, 500 y 1,000 copias.

## USUARIOS

El Instituto cuenta hasta el día 4 de julio del 2000 con 2,326 personas adscritas, pero únicamente 1,798 han solicitado los servicios que brinda la biblioteca pidiendo que se les tramite el registro de usuario.

A continuación se presenta una tabla con tipos y cantidades de usuarios que se tienen inscritos en la biblioteca en el año 2000

Alumnos de curso	15
Alumnos de curso postécnico	12
Alumnos de doctorado	9
Alumnos de maestría	11
Alumnos de la escuela de enfermería	40
Asistente voluntario	26
Internos de pregrado	45
Investigadores	7
Jefe de departamento	7
Jefe de residentes	1
Maestras de la Escuela de Enfermería	9
Personal de base	1383
Personal de lista de raya	12
Personal por proyecto	7
Residentes	145
Residentes rotatorios	15
Servicio social	37
Tesistas	19

La mayoría de los usuarios que acuden a esta biblioteca tienen como factor común el conocimiento del idioma inglés puesto que el 90% de la colección está en esta lengua. Su escolaridad es de nivel licenciatura y postgrado.

## PERSONAL DE LA BIBLIOTECA

Son 15 personas las que laboran en la biblioteca de las cuales 11 prestan servicio en el turno matutino y 4 en el vespertino, a continuación se describen sus actividades:

Una Lic. en bibliotecología (Jefe de la biblioteca) Recibe solicitudes de Jefes de Departamento, residentes, personal de base e investigadores para la adquisición de material bibliográfico (libros, revistas, bases de datos, etc.) solicita por correo, correo electrónico, fax o INTERNET el costo y factura para la adquisición de materiales, participa activamente en el mejoramiento del programa de automatización de los servicios y

procesos técnicos de la biblioteca, supervisa cada una de las áreas de la biblioteca, participa activamente en el Comité de Biblioteca, aportando datos y estrategias, informa periódicamente al Subdirector General de Enseñanza todo lo referente al departamento, mantiene contacto con las principales unidades de información del área biomédica del país y del extranjero, realizando convenios de colaboración e intercambio de información.

**Dos pasantes en bibliotecología** (publicaciones periódicas y procesos técnicos) Realizan el proceso físico a las publicaciones periódicas, registran en el kardex impreso y automatizado los fascículos de las revistas, actualizan la base de las Clinics of North America, además de forrar, pegar código, hacer el proceso menor y anotar en la tarjeta el tema de que trata, actualizan el listado de duplicados de publicaciones periódicas, elaboran listado de reclamaciones, depuran los catálogos de editoriales, revisan el kardex y seleccionan los títulos cuyos fascículos están completos para encuadernar los meses que correspondan, elabora los códigos de barras para cuando el material regrese de encuadernación, cataloga y clasifica tanto monografías, tesis y folletos que se reciben para después hacerle su proceso menor y código

**Tres técnicos bibliotecarios** (consulta y recuperación de materiales) Proporcionan el servicio de búsquedas automatizadas en las diferentes bases de datos en CD-ROM, brindan orientación en el uso de las mismas, puesto que es autoservicio, proporcionan los discos compactos de las diferentes revistas de texto completo, realizan la estadísticas mensual de MEDLINE, elaboran y actualizan el registro de usuarios internos y externos que compran tiempo para el acceso a bases de datos, hacen recibos por concepto de pago de búsquedas automatizadas y recuperación de artículos al extranjero y en el país

**Cuatro estudiantes en bibliotecología** (servicios y control de material) Orientan a los usuarios en cuanto a la ubicación de los materiales, realizan los trámites correspondientes al préstamo interbibliotecario a otras instituciones, reciben las solicitudes de préstamo interbibliotecario proporcionan información telefónica respecto a los servicios y materiales, se instruye a los usuarios en el manejo de kardex, catálogos al público ya sea impreso o en línea, dan de alta en pantalla a los nuevos usuarios, elaboran el recibo correspondiente para el pago de tarjetas de fotocopias, entregan tarjetas de fotocopias a los usuarios, realizan las visitas guiadas a grupos de internos, residentes y personal de nuevo ingreso

**Un ingeniero** (técnico en computación) Imprime códigos de barras para usuarios, libros, revistas, folletos y tesis, genera nuevos programas y corrige los ya existentes del sistema bibliotecario de acuerdo con las necesidades del departamento, verifica que los sistemas estén trabajando aceptablemente, revisa diariamente el buzón de correo electrónico de la biblioteca, imprime el kardex y fichas catalográficas para la actualización del catálogo público

**Una secretaria** Realiza los trámites administrativos para la suscripción de revistas y adquisición de libros, envía los giros a la editorial que corresponda por el pago de revista y libros, lleva el archivo de editoriales, hace el pedido al almacén y recibe e mismo, solicita las reclamaciones de fascículos de revista que no llegan en el periodo correspondiente, recoge la correspondencia, llena y envía por fax las solicitudes para la recuperación de artículos al extranjero

**Dos encargados para la fotocopiadora y acomodo del material** Proveen de papel y toner a las fotocopiadoras en la biblioteca y en la residencia , reportan al técnico los desperfectos y fallas que presenten las fotocopiadoras. fotocopian facturas, artículos, formatos, giros bancanos, etc . que se requieran en el departamento. orientan a los usuarios en el uso y manejo de las fotocopiadoras. colocan los materiales utilizados por los usuarios en el lugar que le corresponde en los estantes

**Una persona para la limpieza** Enciende las fotocopiadoras, limpia las diferentes áreas de uso de los usuarios, barre y trapea la entrada de la biblioteca, acomoda sillas y mesas en el lugar correspondiente, limpia libros y revistas, tira la basura acumulada diariamente, las veces que se requieran

## MOBILIARIO Y EQUIPO

La biblioteca del INNSZ tiene el siguiente equipo y mobiliario el cual se encuentra en óptimas condiciones para dar el servicio adecuado a los usuarios que acuden a ella.

### MOBILIARIO

ARTICULO	CANT
Sillas	100
Mesas	10
Juegos de mesa con 4 cubiculos	7
Cubiculos de estudio con 6 divisiones	2
Escritorios	5
Bancos	5
Sofas	4
Sillones	2
Mostrador	1
Muebles de madera con 2 puertas y 1 entrepaño	2
Mesas para computadora	10
Libreros de madera con 16 puertas corredizas de vidrio	1
Libreros de madera con 5 entrepaños y 4 puertas	2
Muebles de metal para guardar cosas	2
Carros transportadores de libros	10
Estantes	48
Anaqueles	821
Archiveros	3
Taneteros de madera con 30 cajones	2

## EQUIPO

ARTICULO	CANT.
Computadoras	19
Impresoras láser	3
Torres de discos compactos con 10 lectores	2
Servidor	1
Scanner	1
No brake	1
Reguladores	7
Máquina de escribir	1
Sacapuntas eléctrico	1
Ventiladores	2
Lector de microfichas	1
Fax	1
Teléfonos	4

# **CAPITULO IV**

**TESIS CON  
FALLA DE ORIGEN**

## **HEMEROTECA DE LA BIBLIOTECA DE LA BIBLIOTECA DEL INSTITUTO NACIONAL DE LA NUTRICIÓN SALVADOR ZUBIRÁN**

Las publicaciones periódicas en las bibliotecas especializadas como la del INCMNSZ deben contar con revistas científicas y para su selección se considera los siguientes puntos:

"Para la selección de los títulos, se deben tomar en cuenta las necesidades de información de los usuarios, los objetivos de la biblioteca, el presupuesto asignado, el acceso al material de otras bibliotecas y la participación de la institución en proyectos cooperativos.

### **ORGANIZACIÓN DE LA HEMEROTECA**

Como ya se había mencionado la Hemeroteca ocupa 900 m<sup>2</sup> en dos plantas por eso su organización es por especialidad y dentro de esta agrupación su orden es alfabético, se optó por este orden como resultado de una encuesta realizada a los usuarios en 1992, año en que la biblioteca cambió a la modalidad de estantería abierta. Los médicos sugirieron esta forma por la comodidad de encontrar juntas todas las revistas de una especialidad y además porque si se tuviera toda la colección en orden alfabético los usuarios tendrían que subir y bajar varias veces según el título que deseara consultar

### **POLITICAS DE SELECCIÓN Y ADQUISICIÓN**

La selección de los materiales documentales se efectúa a sugerencia de los jefes de departamento, especialidad, enseñanza y biblioteca, así como investigadores. Estas propuestas tienen lugar en las reuniones del Comité de Biblioteca, tomando en cuenta para ello la calidad científica de la revista, así como su factor de impacto, además de cubrir las necesidades de información de un área o especialidad

La adquisición se realiza directamente con las editoriales y proveedores nacionales o extranjeros solicitando las facturas a nombre del departamento

### **SELECCIÓN**

La selección de las revistas se hace a través de un Comité el cual fue creado en 1993 con la finalidad de brindar apoyo al desarrollo de funciones y actividades que se realizan en la biblioteca del INNSZ; está integrado por:

- 1 Presidente – Director del INNSZ
- 1 Coordinador – Jefe de la Subdirección de Enseñanza
- 1 Secretario – Jefe de la Biblioteca
- 4 Vocales – Jefes de diversas especialidades

#### **OBJETIVO DE COMITÉ DEL INNSZ**

Opinar, analizar y evaluar el sistema bibliohemerográfico y la adecuada prestación de los servicios, así como proponer soluciones a la problemática detectada.

#### **FUNCIONES DEL COMITÉ DEL INNSZ**

Plantear, organizar, dirigir y controlar las acciones de funcionalidad, estabilidad y desarrollo de la Biblioteca del Instituto, en concordancia con las funciones y los objetivos que marca la Dirección General de Enseñanza en Salud.

Proponer al inicio de cada año un programa de selección, adquisición, procesamiento físico-técnico de material bibliohemerográfico y de actividades a desarrollar de acuerdo con los lineamientos técnico-normativos establecidos por la Dirección General de Enseñanza en Salud

Investigar, elaborar y evaluar los aspectos operativos que mantengan vigentes las actividades de la Biblioteca del Instituto, así como vincularse con otras instancias bibliotecanas, asociaciones profesionales y participar en eventos académicos y científicos, que sobre el área bibliotecológica se realizan

Investigar, analizar y proponer métodos y técnicas que refuercen y faciliten el trabajo que realiza la biblioteca para ser aplicadas por el personal que labora en las mismas.

Analizar mensualmente los programas, avances programáticos y el cumplimiento de tareas señalados en ellos

Promover la implantación y actualización del acervo bibliohemerográfico de acuerdo con las condiciones particulares de la biblioteca y proponerla a la consideración de la Dirección General de Enseñanza en Salud

Planear eventos de docencia e investigación entre los usuarios encaminados a fomentar el uso de los servicios bibliotecanos y de su apoyo a las funciones que desarrollan

Respaldar las acciones que sobre expansión, modernidad y desarrollo tecnológico se lleven a cabo en la biblioteca

Proponer cursos de capacitación y actualización para el personal involucrado con el funcionamiento de la biblioteca

Vigilar el cumplimiento del reglamento sobre el funcionamiento, horario y servicio que preste la biblioteca

## **REGLAMENTO INTERNO DE OPERACIÓN DEL COMITÉ DEL INNSZ**

### **a) Responsabilidad de los miembros.**

Las actividades que desempeñan cada uno de los integrantes son:

#### **PRESIDENTE:**

Nombrar a los miembros que integran el comité.  
Autorizar el orden del día de las reuniones ordinarias y extraordinarias y en su caso ordenar las correcciones que juzgue necesarias.  
Presidir las reuniones del Comité.  
Convocar a reuniones ordinarias y extraordinarias cuando sea necesario.  
En caso de empate, emitir su voto de calidad tomando las decisiones que juzgue adecuadas.  
Firmar las actas correspondientes de las juntas a las que hubiere asistido.

#### **COORDINADOR.**

Establecer el calendario y horario de las reuniones ordinarias.  
Coordinar las reuniones tanto ordinarias como extraordinarias.  
Suplir al presidente del comité en los casos que se le requiera.  
Supervisar los trabajos generales del Comité.  
Vigilar el cumplimiento de las normas que rijan las funciones del comité.  
Proponer al presidente del comité las alternativas que permitan solucionar las desviaciones detectadas.

#### **SECRETARIO**

Vigilar La expedición correcta del orden del día.  
Elaborar la agenda de trabajo de cada reunión.  
Citar a las reuniones autorizadas.  
Recabar los informes de los vocales.  
Elaborar el acta de cada reunión.

Poner a consideración de los integrantes del comité las novedades literarias y técnicas y científicas que sobre el campo de la salud se genera en México y el mundo.

Participar regularmente dentro del programa de formación de recursos humanos para las bibliotecas medicas, ya sea como participante o docente.

#### **VOCALES.**

Proponer al interior del comité la bibliografía necesaria para su selección y adquisición.



Supervisar la existencia de los cuadros bibliohemerográficos con el objetivo de optimar al máximo el presupuesto de la biblioteca.

Sugerir áreas temáticas, títulos y/o autores que deberán involucrarse en el acervo bibliohemerográfico.

Proponer alternativas de solución a los problemas que pudiesen existir en la biblioteca.

Coadyuvar a la captación de recursos para la biblioteca

Proponer acciones técnico-administrativas para la asignación y disposición de recursos para la biblioteca

Grado de avance de las actividades que se desarrollan en la biblioteca y el diagnóstico de los problemas detectados y soluciones para resolverlos.

#### **b) Sesiones de trabajo**

El comité se reunirá en sesiones ordinarias una vez cada cuatro meses.

El orden del día junto con los documentos correspondientes de cada sesión se entregará a los integrantes del Comité y en las cuales se informará el grado de alcance de las actividades que se desarrollan en la biblioteca y el diagnóstico de los problemas detectados y sugerencias para resolverlos

#### **c) Suplencias**

Cuando algún integrante del Comité no puede asistir a alguna de las sesiones, podrá nombrar un representante con derecho a voz pero no a voto<sup>15</sup>

### **ADQUISICIÓN**

La Hemeroteca del INNSZ tiene un acervo aproximado de 714 títulos de revistas especializadas de las cuales 381 son vigentes, estas se obtienen a través de:

**SUSCRIPCIÓN** La compra de publicaciones periódicas se realiza directamente con las casas editoriales, el pago se efectúa generalmente por adelantado. Se tienen 240 títulos bajo este rubro

---

<sup>15</sup> Instituto Nacional de la Nutrición Salvador Zubiran (1999) Manual del Comité del INNSZ. pp. 1-5

Las editoriales que destacan por ser las que tiene un número mayor de suscripciones son:

EDITORIALES	No. DE SUSCRIPCIONES
W.B. Saunders, Co.	36
Lippincott Williams & Wilkins	28
American Society of Human Genetics	12
Mosby	12
Elsevier Science, Inc.	9
Blackwell Science, Inc.	8
American Medical Association	7
John Wiley & Sons, Inc.	7
Annual Reviews, Inc.	4
Mary Ann Liebert, Inc.	4
Excepta Medica, Inc.	3
Karger	3
Munksgaard	3
Springer-Verlag New York, Inc.	3
University of Chicago Press	3
Adis International, Inc.	2
BMJ publishing group	2
Cambridge University Press	2
Canadian Medical Association	2
Endocrine Society	2
Gerontological Society of America	2
Radiology Society of North America	2
Slack Inc	2
Otras	86

**CANJE** Se establece a través del intercambio que se tiene con instituciones nacionales y extranjeras del sector salud a las que se le envía la Revista de Investigación Clínica que es el órgano oficial del INNSZ la cual esta indexada en el Current Contents (Clinical Medicine), Medline, Index Medicus y CD-ROM ARTEMISA

**DONACIÓN** Se recibe de instituciones del Sector Salud tanto de México como del extranjero De médicos que son miembros de alguna asociación o bien tienen la suscripción de ciertos títulos de publicaciones, que ya no desean tener en su poder y prefieren que esta se encuentre en el acervo para la consulta de todos los miembros de la comunidad médica del Instituto

## **INGRESO DE LAS PUBLICACIONES PERIÓDICAS**

Las publicaciones se desempacan siempre dentro de la biblioteca, se revisa la dirección antes de desenvolverla pues la revista puede ser para otro departamento de la institución o bien para alguna persona en particular.

## **REGISTRO DE REVISTAS**

El registro de las revistas se hace en el kárdex manual y automatizado.

## **SELLADO DE REVISTAS**

Una vez registrada la publicación se coloca el sensor y se sella con la identificación de la biblioteca, en la portada, tabla de contenido y dos páginas dentro de la revista, evitando obstruir información.

## **INTERCALACIÓN EN LOS ESTANTES DE LAS REVISTAS**

Las revistas se intercalaran alfabéticamente en la estantería de acuerdo con la especialidad a la que pertenece, siguiendo como base el listado de títulos de publicaciones penodicas del anexo 1

## **CONSERVACIÓN DE LAS REVISTAS**

Los volúmenes de los títulos de las revista que hayan llegado completos se envían a encuadernar para que tengan mayor protección y no se maltraten. A estos materiales se les crea un código para poder hacer su préstamo automatizado y contribuir a un mejor control de las publicaciones

# **CAPITULO V**

# **INSTRUCTIVO PARA LA REORGANIZACIÓN Y DEPURACION DE LAS PUBLICACIONES PERIÓDICAS DE LA BIBLIOTECA DEL INSTITUTO NACIONAL DE LA NUTRICIÓN SALVADOR ZUBIRÁN**

**JUSTIFICACIÓN** La reorganización de la colección de publicaciones periódicas de la biblioteca del Instituto Nacional de la Nutrición Salvador Zubirán tiene como propósito el de brindar a los usuarios información actualizada con relación al material que está asentado en el kárdex, ya que en ocasiones la información que aparecía en él, no correspondía a la que estaba físicamente en la estantería, esto se debía a que a veces el material era sustraído o extraviado por los mismos usuarios y dicha información no se reflejaba en el kárdex, provocando confusión y frustración cuando el usuario requería la información.

Por otra parte a nivel interno el kárdex mostraba deficiencias en cuanto al cambio, fusión y división de títulos así como modificaciones con respecto a las editoriales y sus direcciones o bien en los registros, que estaban indebidamente anotadas por lo que se planteó la necesidad de reorganizar al conjunto de registros, lo que además obligó al desarrollo del manual de la hemeroteca con el objeto de contar con un instrumento de apoyo para mejorar la organización y control del material hemerográfico que seguramente redundaría en un mejor servicio a los usuarios cuya atención es la mayor prioridad de cualquier unidad de información

## **OBJETIVOS**

**Organizar adecuadamente la colección hemerográfica**  
**Contar con registros actualizados que reflejen el estado de la colección.**  
**Detectar faltantes en la colección**

El cumplimiento de estos objetivos redundará en ofrecer un mejor servicio a los usuarios.

## **METODOLOGÍA**

Cotejar cada título de la colección con su registro correspondiente (tarjeta de kárdex) para verificar si los volúmenes y números anotados se encuentran físicamente en la estantería

Examinar título por título y dentro de éste, fascículo por fascículo para que la información que contenga el kárdex coincida con la colección de acuerdo con los siguientes lineamientos

En caso de volúmenes completos encuadernados, en un solo tomo, se indica anotando con un astensco (\*) en la columna de encuadernación

### EJEMPLO

TITULO ABDOMINAL IMAGING															
EDITORIAL															
DIRECCIÓN														S	
CLASIFICACION NOS POR VOL			COLOR			ISSN			PERIODO			VOLS POR AÑO			
FECHA DE SUSCRIPCION															
AÑO	ENC	VOL	ENE	FEB	MAR	ABR	MAY	JUN	JUL	AGO	SEP	OCT	NOV	DIC	NOTAS
1999	*	26		1		2		3		4		5		6	

a) En caso de que haya más de una parte, anotar con (\*) al inicio y final de cada una de ellas

### EJEMPLO

TITULO AMERICAN JOURNAL OF CARDIOLOGY															
EDITORIAL															
DIRECCIÓN														S	
CLASIFICACION NOS POR VOL			COLOR			ISSN			PERIODO			VOLS POR AÑO			
FECHA DE SUSCRIPCION															
AÑO	ENC	VOL	ENE	FEB	MAR	ABR	MAY	JUN	JUL	AGO	SEP	OCT	NOV	DIC	NOTAS
1999	*	64	1	3	5	7	9	11							
			2	4	6	8	10	12							

b) En caso de que esté encuadrada solo una parte del volumen se anotará únicamente (\*) en la parte que está abarcando y no se pondrá en el rubro de ENC.

### EJEMPLO

TITULO AMERICAN JOURNAL OF CLINICAL PATHOLOGY															
EDITORIAL															
DIRECCIÓN														S	
CLASIFICACION NOS POR VOL			COLOR			ISSN			PERIODO			VOLS POR AÑO			
FECHA DE SUSCRIPCION															
AÑO	ENC	VOL	ENE	FEB	MAR	ABR	MAY	JUN	JUL	AGO	SEP	OCT	NOV	DIC	NOTAS
1999		113	*	2		4	5	6							

c) Si incluyen suplementos dentro del volumen hacer las especificaciones en hoja de kárdex

**EJEMPLO**

TITULO AIDS															
EDITORIAL															
DIRECCIÓN															
CLASIFICACION				COLOR				ISSN				PERIODO		VOLS POR AÑO	
NOS. POR VOL												FECHA DE SUSCRIPCION		D	
AÑO	ENC	VOL	ENE	FEB	MAR	ABR	MAY	JUN	JUL	AGO	SEP	OCT	NOV	DIC	NOTAS
1999	*	13	1	2	35	4	5	5	7	8	9	10	11	12	INC.SUP

d) Checar de que tipo y color es la encuadernación, hacer las observaciones pertinentes en el ángulo superior derecho de la hoja del kárdex, con color rojo, guiándose en la siguiente información

**TIPO**

- Mestiza = M.
- Holandesa = H.
- KeratoI = K.

**COLOR**

- Vino
- Rojo
- Azul
- Azul claro
- Verde
- Verde militar
- Naranja
- Gris
- Lomo negro pasta gris

Verificar la última periodicidad y anotar los cambios de ella cuando así se requiera, de los siguientes códigos universales

- Semanal = W
- Quincenal = S
- Mensual = M
- Bimestral = B
- Trimestral = Q
- Cuatrimestral = T
- Semestral = F
- Anual = A
- Irregular = K

**EJEMPLO**

TITULO AMERICAN HEART JOURNAL															
EDITORIAL															
DIRECCION														S	
CLASIFICACION			COLOR ROJO			ISSN			PERIODO M			VOLS POR			
AÑO NOS POR VOL			FECHA DE SUSCRIPCION												D
AÑO	ENC	VOL	ENE	FEB	MAR	ABR	MAY	JUN	JUL	AGO	SEP	OCT	NOV	DIC	NOTAS

e) Indicar el lugar de publicación y el país de las revistas latinoamericanas

**EJEMPLO**

TITULO ACTA BIOQUIMICA CLINICA LATINOAMERICANA															
EDITORIAL FEDERACION BIOQUIMICA DE LA PROVIDENCIA DE BUENOS AIRES															
DIRECCION CALLE 6 No. 1344. BUENOS AIRES, ARGENTINA														S	
CLASIFICACION			COLOR			ISSN			PERIODO			VOLS POR AÑO			
NOS POR VOL			FECHA DE SUSCRIPCION												D
AÑO	ENC	VOL	ENE	FEB	MAR	ABR	MAY	JUN	JUL	AGO	SEP	OCT	NOV	DIC	NOTAS

Elaborar un listado de las revistas no encuadernadas de acuerdo al ANEXO "A" anotando si:

- a) Faltan números (cuáles)
- b) No son consultados frecuentemente
- c) Es título de reciente adquisición
- d) Otros especificar



## REVISIÓN CODIGOS DE BARRAS

Los códigos de barras fueron implementados como parte del proceso que se le da a las publicaciones periódicas, para la automatización de éstas.

Los códigos además de ser la base de la automatización, sirven para identificar de una forma ágil y sencilla el título, volumen, parte y año de las revistas que forman parte del acervo de la hemeroteca.

La revisión de los códigos de barras es importante para verificar que la información que esta dada de alta es correcta, por tal motivo se consideran los siguientes puntos para el control adecuado de éstos.

- 1.- Confrontar que el código de barras pertenezca al título de la revista a examinar con el listado ANEXO C
- 2.- Verificar que el código adiendo a cada fascículo corresponde a éste.

# **CAPITULO VI**

# **MANUAL DE PROCEDIMIENTOS PARA LAS PUBLICACIONES PERIÓDICAS DE LA BIBLIOTECA DEL INSTITUTO NACIONAL DE LA NUTRICION SALVADOR ZUBIRÁN**

## **OBJETIVO**

Llevar un control del acervo de las publicaciones periódicas a través de las pautas que rigen las Normas ISO 9000, ayudando así a brindar al usuario la información actualizada con que cuenta la hemeroteca.

Para controlar las publicaciones periódicas de la biblioteca del Instituto Nacional de la Nutrición Salvador Zubirán se requiere una serie de rutinas que a continuación se darán a conocer.

## **POLÍTICAS PARA EL REGISTRO DE PUBLICACIONES PERIÓDICAS**

1 Todos los títulos de las publicaciones periódicas deberán estar ordenados alfabéticamente dentro del registro de kárdex sin respetar el cambio de título. Sin embargo en la estantería sí hay un seguimiento en relación a modificaciones.

## **EJEMPLO**

### **CLINICS IN ENDOCRINOLOGY & METABOLISM**

Cambia **ENDOCRINOLOGY & METABOLISM CLINICS OF NORTH AMERICA**

En el acervo se encuentra primero Clinics in Endocrinology & Metabolism seguida de Endocrinology & Metabolism Clinics of North America.

2. Los títulos de las revistas que tengan siglas y después su desarrollo se debe dar preferencia al desarrollo de dichas siglas

Se debe hacer tarjeta de referencia directa en los siguientes casos:

- Cuando haya cambio de título
- Título desarrollado y no las siglas

INSTITUTO NACIONAL DE LA NUTRICIÓN SALVADOR ZUBIRAN

PORTADA DEL PROCEDIMIENTO PARA

NOMBRE PROCESO FÍSICO DE LAS PUBLICACIONES PERIÓDICAS DE LA BIBLIOTECA DEL INNSZ

ELABORO: Deyanira Lima Cadena

FIRMA

APROBO: Lic. Margarita Puente de Armendáriz

FIRMA 

FECHA DE APROBACIÓN / REVISIÓN: 01-03-2001

TITULO

HOJA

1.0 PROPOSITO.....	1
2.0 ALCANCE.....	1
3.0 RESPONSABILIDADES.....	1
4.0 DEFINICIONES.....	1
5.0 RESPONSABLE DE LA REVISIÓN DEL PROCEDIMIENTO.....	1
6.0 REVISIÓN DEL PROCEDIMIENTO.....	1
7.0 DOCUMENTOS APLICABLES Y / O ANEXOS.....	1
8.0 DIAGRAMA DE FLUJO.....	2
9.0 PROCEDIMIENTO.....	2
10.0 LISTA DE DISTRIBUCIÓN.....	2

ANEXOS

UNO: DIAGRAMA DE FLUJO DEL PROCESO FÍSICO DE LAS PUBLICACIONES PERIÓDICAS.....	3
--	---

ESTA INFORMACIÓN ES CONFIDENCIAL Y PARA USO EXCLUSIVO DE LA BIBLIOTECA

**INSTITUTO NACIONAL DE LA NUTRICIÓN SALVADOR ZUBIRÁN****1.0 PROPOSITO**

Tener una serie de lineamientos para el proceso físico de las publicaciones periódicas dentro de la biblioteca del Instituto Nacional de la Nutrición Salvador Zubirán

**2.0 ALCANCE**

Estos lineamientos pueden ser aplicables para el proceso físico de las publicaciones periódicas en otras instituciones del Sector Salud.

**3.0 RESPONSABILIDADES****3.1 BIBLIOTECARIO**

3.1.1 Que las publicaciones periódicas que ingresan a la biblioteca contengan artículos originales, que cumplan con las normas internacionales para la edición de revistas científicas que cuenten con un comité editorial y un sistema de arbitraje adecuado.

**4.0 DEFINICIONES**

4.1 PROCESO FÍSICO Operaciones de que son objeto las publicaciones periódicas que ingresan a una biblioteca antes de ser puestas al servicio del público

**5.0 RESPONSABLE DE LA REVISIÓN DEL PROCEDIMIENTO**

El responsable de revisar que se sigan estos lineamientos es el encargado de las publicaciones periódicas.

**6.0 REVISIÓN DEL PROCEDIMIENTO**

Este procedimiento será revisado cuando menos una vez al año, o antes si se cambia o mejora el sistema administrativo y operativo de la biblioteca.

**7.0 DOCUMENTOS APLICABLES Y/O ANEXOS**

7.1 ANEXO UNO Diagrama De Flujo del proceso físico de las publicaciones periódicas de la biblioteca del INNSZ

7.2 DOCUMENTO APLICABLE UNO PROCEDIMIENTO AC 001, para elaborar, controlar y revisar políticas y procedimientos.

**INSTITUTO NACIONAL DE LA NUTRICIÓN SALVADOR ZUBIRÁN**

7.3 DOCUMENTO APLICABLE DOS: NORMAS ISO 9000-1994

7.4 DOCUMENTO APLICABLE TRES: Manual de organización y registro de publicaciones periódicas

**8.0 DIAGRAMA DE FLUJO**

El diagrama de flujo correspondiente a este procedimiento se muestra en el ANEXO UNO.

**9.0 PROCEDIMIENTO**

9.1 Desempacar las revistas dentro del área de publicaciones periódicas verificando el remitente, el cual debe indicar que la publicación está destinada para la biblioteca

9.2 Alfabetizar bajo título de revista y si se requiere dentro de éste cronológicamente, en caso de que hallan llegado más de un número del mismo título

9.3 Las publicaciones periódicas se sellan obligatoriamente en la portada, tabla de contenido y en dos páginas en la parte interna de la revista, en el ángulo superior derecho de la revista, evitando cubrir información con el sello fechador de la biblioteca y con el sello de suscripción, canje o donación según sea el caso, en la portada y tabla de contenido en el ángulo inferior derecho

9.4 A los fascículos que vayan llegando se le pone sensor en la parte interna de la revista y un pequeño sello en el ángulo izquierdo del lomo de la revista para indicar que ya lo tiene.

9.5 Se apartan los últimos números para colocarles un forro, que es utilizado para identificar que es el fascículo más reciente y debe ir en los anaqueles destinados para este fin, además sirve para que tanto los usuarios como el personal de la biblioteca sepan que este número no debe prestarse a domicilio.

**10.0 LISTA DE DISTRIBUCIÓN**

ÁREA JEFATURA

INSTITUTO NACIONAL DE LA NUTRICIÓN SALVADOR ZUBIRÁN

ANEXO UNO: DIAGRAMA DE FLUJO DEL PROCESO FÍSICO DE LAS PUBLICACIONES PERIÓDICAS DE LA BIBLIOTECA DEL INNSZ

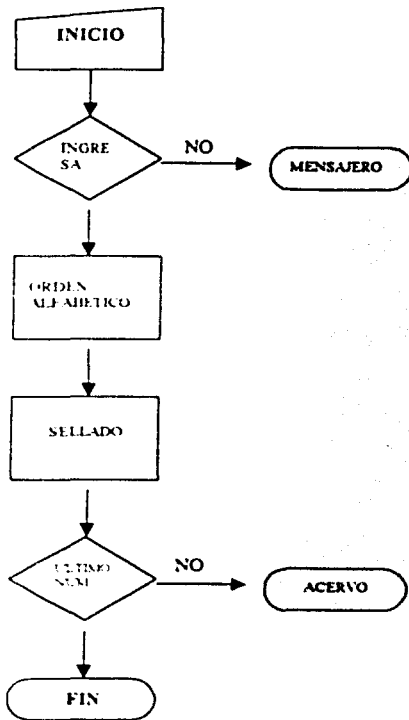

INSTITUTO NACIONAL DE LA NUTRICIÓN SALVADOR ZUBIRAN

PORTADA DEL PROCEDIMIENTO PARA

NOMBRE CÓDIGOS DE BARRAS DE LAS PUBLICACIONES PERIÓDICAS DE LA BIBLIOTECA DEL INNSZ

ELABORO: Deyanira Lima Cadena

FIRMA

APROBO: Lic. Margarita Puente de Armendáriz

FIRMA 

FECHA DE APROBACIÓN / REVISIÓN: 01-03-2001

TÍTULO

1 0 PROPOSITO.....	1
2 0 ALCANCE.....	1
3 0 RESPONSABILIDADES.....	1
4 0 DEFINICIONES.....	1
5 0 RESPONSABLE DE LA REVISIÓN DEL PROCEDIMIENTO.....	1
6 0 REVISIÓN DEL PROCEDIMIENTO.....	1
7 0 DOCUMENTOS APLICABLES Y / O ANEXOS.....	1
8 0 DIAGRAMA DE FLUJO.....	2
9 0 PROCEDIMIENTO.....	2
10 0 LISTA DE DISTRIBUCIÓN.....	3

ANEXOS

UNO: DIAGRAMA DE FLUJO PARA LOS CÓDIGOS DE BARRAS DE LAS PUBLICACIONES PERIÓDICAS.....	4
DOS: TABLA PARA LA ASIGNACIÓN DE NÚMEROS MAYORES A 09.....	6
TRES: TABLAS DE PERIODICIDAD EN INGLÉS Y ESPAÑOL.....	7
CUATRO: TABLA PARA LA ASIGNACIÓN DE SUPLEMENTOS MAYORES A 999.....	8
CINCO: NOTAS ESPECÍFICAS PARA LAS TARJETAS CON CÓDIGO DE BARRAS DE LAS PUBLICACIONES PERIÓDICAS.....	9

ESTA INFORMACIÓN ES CONFIDENCIAL Y PARA USO EXCLUSIVO DE LA BIBLIOTECA



**INSTITUTO NACIONAL DE LA NUTRICIÓN SALVADOR ZUBIRÁN****1.0 PROPOSITO**

Automatizar la biblioteca del Instituto Nacional de la Nutrición Salvador Zubirán, asignando a cada título de revista un código que la represente.

**2.0 ALCANCE**

Este sistema puede adaptarse a todas las publicaciones periódicas que requieran ser identificadas bajo un código de barras

**3.0 RESPONSABILIDADES****3.1 BIBLIOTECARIO**

3.1.1 Asignar a títulos nuevos de publicaciones periódicas el código correspondiente

3.1.2 Verificar el listado de títulos de publicaciones periódicas con código de barras, para evitar duplicidad

**4.0 DEFINICIONES**

4.1 CODIGO DE BARRAS: Conjunto de letras y números que sirven para identificar el título, volumen, número o parte, periodicidad y año de una publicación periódica indeterminada

**5.0 RESPONSABLE DE LA REVISIÓN DEL PROCEDIMIENTO**

El responsable de revisar que se siga este sistema es el encargado de las publicaciones periódicas.

**6.0 REVISIÓN DEL PROCEDIMIENTO**

Este procedimiento será revisado cuando menos una vez al año o antes si se cambia o mejora el sistema administrativo y operativo de la biblioteca

**7.0 DOCUMENTOS APLICABLES Y/O ANEXOS**

7.1 ANEXO UNO Diagrama de Flujo para los códigos de barras de las publicaciones periódicas de la biblioteca del INNSZ

## INSTITUTO NACIONAL DE LA NUTRICIÓN SALVADOR ZUBIRÁN

- 7.2 ANEXO DOS Tabla para la asignación de números mayores a 09
- 7.3 ANEXO TRES Tablas de periodicidad en inglés y español
- 7.4 ANEXO CUATRO Tabla para la asignación de suplementos mayores a 999
- 7.5 ANEXO CINCO Notas específicas para las tarjetas con código de barras de las publicaciones periódicas
- 7.6 DOCUMENTO APLICABLE UNO: PROCEDIMIENTO AC 001, para elaborar, controlar y revisar políticas y Procedimientos
- 7.7 DOCUMENTO APLICABLE DOS: NORMAS ISO 9000-1994

**8.0 DIAGRAMA DE FLUJO**

El diagrama de flujo correspondiente a este procedimiento se muestra en el ANEXO UNO.

**9.0 PROCEDIMIENTO**

9.1 Para la asignación de código a títulos nuevos se debe tomar en cuenta las primeras letras de este

EJEMPLO

TÍTULO: HIPERTENSION

CÓDIGO: HYPER

9.2 Cuando el título es tan pequeño que no cubre los cinco campos asignados para el título se llena este espacio repitiendo la última letra del título.

EJEMPLO

TÍTULO: AIDS

CÓDIGO: A I S I

9.3 Si por el contrario el título es muy largo se toman las dos primeras letras del inicio de la primera palabra y después únicamente una del comienzo de cada palabra

EJEMPLO

TÍTULO: EUROPEAN JOURNAL OF NUCLEAR MEDICINE

CÓDIGO: EUJNM

9.4 Para designar el volumen se considera el número que la publicación tiene bajo este nombre. Si tiene menos de tres dígitos llenar el espacio con ceros

## INSTITUTO NACIONAL DE LA NUTRICIÓN SALVADOR ZUBIRÁN

9 5 El número del fascículo o bien la (s) partes en que este encuadrado un volumen deben ser menor a 10 de lo contrario ver ANEXO DOS

9 6 Para la asignación de caracteres relacionados al periodo se debiera tomar en cuenta las tablas del ANEXO TRES según el idioma de la revista

Si un número o fascículo abarca varios meses se consideran las letras iniciales del primero y último del mes.

9 7 Para la designación del año se consideran las dos últimas cifras del milenio.

9 8 Si el código tiene implícito que es suplemento se le asigna el número correspondiente a la siguiente tabla del ANEXO CUATRO, siempre y cuando el número del suplemento sea mayor a 1000

9 9 Si están encuadrados dos o más suplementos, únicamente se debe anotar el primer número de estos y en las notas se hacer las especificaciones necesarias Ver ANEXO CINCO

9 10 En caso de que en el título no se mencione que es suplemento, se anotan las letras SU y en notas se escriben cuales son los que abarca Ver ANEXO CINCO

#### 10.0 LISTA DE DISTRIBUCIÓN

SECCION HEMEROGRAFICA  
AREA JEFATURA

INSTITUTO NACIONAL DE LA NUTRICIÓN SALVADOR ZUBIRÁN

ANEXO UNO: DIAGRAMA DE FLUJO DE LOS CÓDIGOS DE BARRAS PARA LAS PUBLICACIONES PERIÓDICAS DE LA BIBLIOTECA DEL INNSZ

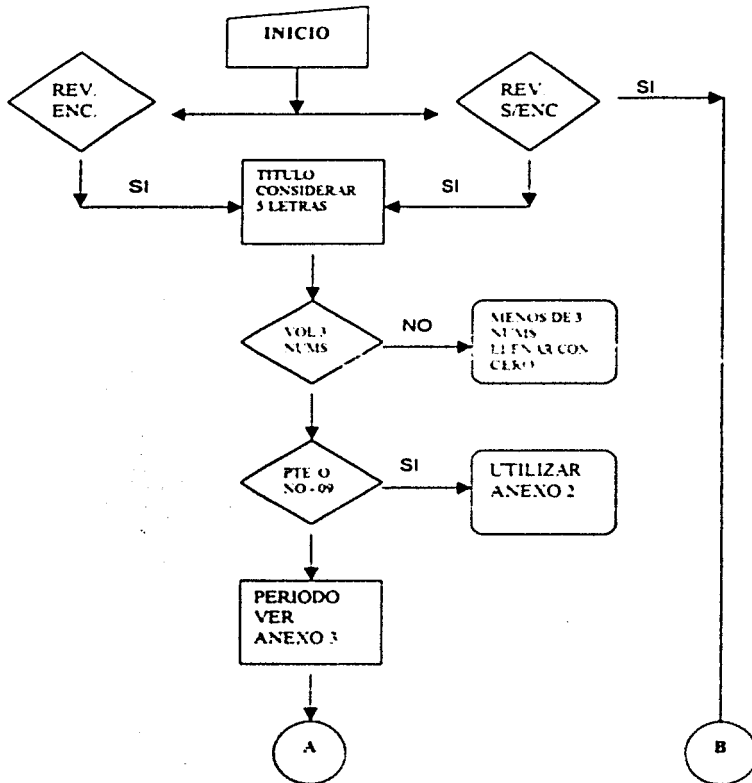

ANEXO UNO: DIAGRAMA DE FLUJO DE LOS CÓDIGOS DE BARRAS PARA LAS PUBLICACIONES PERIÓDICAS DE LA BIBLIOTECA DEL INNSZ

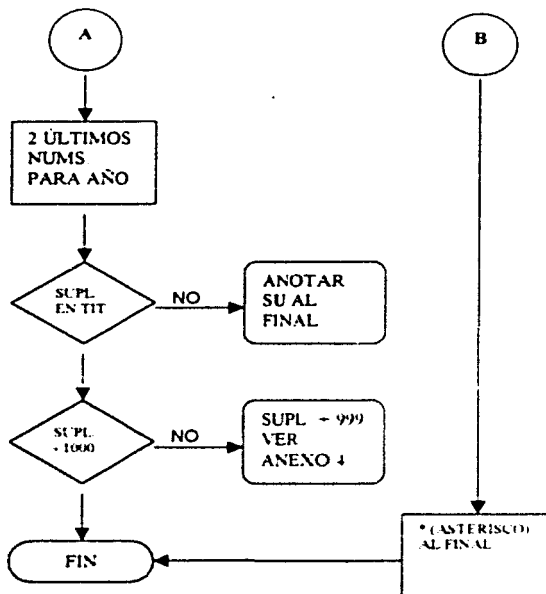

## INSTITUTO NACIONAL DE LA NUTRICIÓN SALVADOR ZUBIRÁN

## ANEXO DOS: TABLA PARA LA ASIGNACIÓN DE NÚMEROS MAYORES A 09

A	10
B	11
C	12
D	13
E	14
F	15
G	16
H	17
I	18
J	19
K	20
L	21
M	22
N	23
N	24
O	25
P	26
Q	27
R	28
S	29
T	30
U	31
V	32
W	33
X	34
Y	35
Z	36

EJEMPLO  
TITULO DISEASES -A- MONTH  
VOLUMEN.42  
NUMERO 11  
PERIODO NOV  
AÑO 1999

DISMO042BNP99000

## INSTITUTO NACIONAL DE LA NUTRICIÓN SALVADOR ZUBIRÁN

## ANEXO TRES: TABLAS DE PERIODICIDAD EN INGLÉS Y ESPAÑOL

## ESPAÑOL

Enero	EN
Febrero	FE
Marzo	MZ
Abril	AB
Mayo	MY
Junio	JN
Julio	JL
Agosto	AG
Septiembre	SE
Octubre	OC
Noviembre	NO
Diciembre	DI

EJEMPLO  
 TÍTULO ENFERMEDADES INFECCIOSAS Y MICROBIOLOGÍA  
 VOLUMEN 18  
 PARTE NO TIENE  
 PERIODO ENE-DIC  
 AÑO 1998

ENINM0180ED98000

## INGLÉS

January	JA
February	FE
March	MZ
April	AP
May	MY
June	JN
July	JL
August	AG
September	SE
October	OC
November	NO
December	DE

## INSTITUTO NACIONAL DE LA NUTRICIÓN SALVADOR ZUBIRÁN

## ANEXO CUATRO: TABLA PARA LA ASIGNACIÓN DE SUPLEMENTOS MAYORES A 999

A	1000
B	1100
C	1200
D	1300
E	1400
F	1500
G	1600
H	1700
I	1800
J	1900
K	2000
L	2100
M	2200
N	2300
O	2400
P	2500
Q	2600
R	2700
S	2800
T	2900
U	3000
V	3100
W	3200
X	3300
Y	3400
Z	3500

## EJEMPLO

TITULO JOURNAL OF INTERNAL MEDICINE SUPPLEMENT

VOLUMEN 240

PARTE NO TIENE

PERIODO MAY-AUG

AÑO 1998

SUPLEMENTOS 1241-1242

JINTS2400MA98C41



## INSTITUTO NACIONAL DE LA NUTRICIÓN SALVADOR ZUBIRAN

### ANEXO CINCO: NOTAS ESPECÍFICAS PARA LAS TARJETAS CON CÓDIGO DE BARRAS DE LAS PUBLICACIONES PERIÓDICAS

#### CASO 1

Falta de un fascículo dentro de un volumen encuadernado.

NOTA: FALTA NUMERO(S) ----- DEL MES(ES) -----

#### CASO 2

Si un volumen encuadernado engloba varios suplementos de volúmenes y años distintos

NOTA: CONTIENE SUPLEMENTOS NUMERO(S) ----- DE LOS VOLUMENES----- DE 19---- Y 19----

#### CASO 3

Si existe un número que contemple 2 partes y en la tabla de contenido no aparece este registro, al inicio de la página en donde debería aparecer dicha información se hará una nota, la cual se pondrá en el ángulo superior izquierdo con letra grande y clara, también esta anotación se deberá hacer en la bolsa donde se guarda la tarjeta de código

NOTA: INCLUYA PARTE ----- DEL NUMERO ----- PAGINAS -----

#### CASO 4

Si una revista esta mal encuadernada se hará una nota en el indice y en la bolsa de la tarjeta de código indicando cual fue el error

NOTA: NUMEROS ----- Y ----- INVERTIDOS  
 NUMEROS ----- DE CABEZA  
 VOLUMEN(ES)----- Y ----- INTERCALADOS

# INSTITUTO NACIONAL DE LA NUTRICIÓN SALVADOR ZUBIRAN

## PORTADA DEL PROCEDIMIENTO PARA

NOMBRE REGISTRO EN KARDEX DE LAS PUBLICACIONES PERIÓDICAS DE LA BIBLIOTECA DEL INNSZ

ELABORO: Deyanira Lima Cadena

FIRMA

APROBO: Lic. Margarita Puente de Armendáriz

FIRMA



FECHA DE APROBACIÓN / REVISIÓN 01-03-2001

### TÍTULO

1 0 PROPOSITO .....	1
2 0 ALCANCE .....	1
3 0 RESPONSABILIDADES .....	1
4 0 DEFINICIONES .....	1
5 0 RESPONSABLE DE LA REVISIÓN DEL PROCEDIMIENTO .....	1
6 0 REVISIÓN DEL PROCEDIMIENTO .....	2
7 0 DOCUMENTOS APLICABLES Y / O ANEXOS .....	2
8 0 DIAGRAMA DE FLUJO .....	2
9 0 PROCEDIMIENTO .....	2
10 0 LISTA DE DISTRIBUCIÓN .....	3

### ANEXOS

UNO DIAGRAMA DE FLUJO PARA LOS CODIGOS DE BARRAS DE LAS PUBLICACIONES PERIODICAS .....	4
DOS: EJEMPLO DEL LLENADO DE LA TARJETA DE KARDEX .....	7
TRES TABLAS DE CODIGOS UNIVERSALES .....	8
CUATRO TABLA DE SÍMBOLOS PARA EL REGISTRO EN KARDEX .....	9

ESTA INFORMACIÓN ES CONFIDENCIAL Y PARA USO EXCLUSIVO DE LA BIBLIOTECA

**INSTITUTO NACIONAL DE LA NUTRICIÓN SALVADOR ZUBIRÁN****1.0 PROPOSITO**

Estandarizar en el kardex los datos principales de las publicaciones periódicas como son: Título, editorial, dirección de la editorial, clasificación, color y tipo de encuademación, si procede, ISSN, periodicidad, volúmenes por año, números por volumen, fecha de suscripción, de que forma se adquiere la revista; suscripción, canje o donación, el año, volumen y números de los fascículos con que cuenta la biblioteca de un título determinado

**2.0 ALCANCE**

Este procedimiento puede utilizarse en diversos tipos de publicaciones periódicas.

**3.0 RESPONSABILIDADES****3.1 BIBLIOTECARIO**

3.1.1 La información asentada en el kardex, deberá ser tomada directamente de la publicación periódica

3.1.2 Hacer una revisión bimestral del kardex, para evitar anomalías

**4.0 DEFINICIONES**

4.1 Tarjeta de kardex: Fragmento de cartulina de forma rectangular apropiada para escribir a mano o a máquina los registros de las publicaciones periódicas

4.2 Títulos Genéricos: Son aquellos títulos que contienen palabras como: acta, anuario, bibliografía, boletín, informe, etc., y que se distinguen porque van acompañados de la entidad responsable de su publicación o por su tipografía que sobresale del resto del título

4.3 Título Especifico: Título que indica de manera general el asunto de que trata la publicación

4.4 Título Distintivo: Título que generalmente está compuesto por una palabra

4.5 Título de Siglas: Es aquel título que se registra como palabra (sin puntos ni espacios) y en seguida el desarrollo de ellas. Cuando el título de la publicación tiene únicamente siglas, esta información se considera como título único

**5.0 RESPONSABLE DE LA REVISIÓN DEL PROCEDIMIENTO**

El responsable de revisar que se siga este sistema es el encargado de las publicaciones periódicas.

## INSTITUTO NACIONAL DE LA NUTRICIÓN SALVADOR ZUBIRÁN

### 6.0 REVISIÓN DEL PROCEDIMIENTO

Este procedimiento será revisado cuando menos una vez al año, o antes si se cambia o mejora el sistema administrativo y operativo de la biblioteca.

### 7.0 DOCUMENTOS APLICABLES Y/O ANEXOS

7.1 ANEXO UNO: Diagrama de flujo para el registro de kardex de las publicaciones periódicas

7.2 ANEXO DOS: Ejemplo del llenado de la tarjeta de kardex

7.3 ANEXO TRES: Tablas de Códigos Universales

7.4 ANEXO CUATRO: Tabla de símbolos para el registro en kardex

7.6 DOCUMENTO APLICABLE UNO: PROCEDIMIENTO AC 001, para elaborar, controlar y revisar políticas y Procedimientos

7.7 DOCUMENTO APLICABLE DOS: NORMAS ISO 9000-1994

7.8 DOCUMENTO APLICABLE TRES: Manual de organización y registro de publicaciones periódicas

7.9 DOCUMENTO APLICABLE CUATRO: Manual ISDS (Sistema Internacional de datos sobre publicaciones en serie) 1991

### 8.0 DIAGRAMA DE FLUJO

El diagrama de flujo correspondiente a este procedimiento se muestra en el ANEXO UNO.

### 9.0 PROCEDIMIENTO

9.1 Para asentar el título se considera la portada o membrete editorial de la revista, en caso de haber confusión se opta por el membrete editorial

9.2 El título debe registrarse en mayúscula compacta, omitiendo el artículo al principio para facilitar su alfabetización, siempre y cuando este no sea parte del título

9.3 Si una publicación cambia de título se debe hacer un registro al nuevo título y relacionarlo con su título anterior y a éste con el nuevo mediante las anotaciones continuación de y continua como

9.4 Se escribe el nombre de la editorial que publica la revista

9.5 Se anota la dirección de la editorial en caso de haber más de una se elige la que pertenezca al departamento de suscripciones.

**INSTITUTO NACIONAL DE LA NUTRICIÓN SALVADOR ZUBIRÁN**

9.6 Para la clasificación de las publicaciones se debe acudir a la List of Serials Indexed for online user ed. 2000 en caso de no aparecer el título se queda en blanco dicho rubro

9.7 El color y tipo de encuadernación se anotará en cuanto se envíe a empastar la revista, es importante que dentro de una misma especialidad no haya colores repetidos.

9.8 El ISSN se toma de la portada de la revista o bien en las primeras páginas, en caso de que no se encuentre se deja en blanco

9.9 Dependiendo de la forma de adquisición: suscripción, canje o donación se marca con una "X" en el lugar que le corresponde

9.10 La periodicidad se debe escribir de acuerdo con los códigos universales, ver ANEXO TRES, según la frecuencia con que se publique.

9.11 Se registra el año en que se comenzó a recibir la publicación y en caso de ser suscripción el mes en que se vence.

9.12 En los casilleros los datos se escribirán con lápiz

9.12.1 Se anota la fecha que corresponde al fascículo

9.12.2 Volumen se escribe siempre en números arábigos, aún cuando en la publicación estén en números romanos. Cuando la publicación no tiene volumen pero sí año se considera como volumen a éste. En caso de que no haya volumen especificado se deja en blanco este rubro.

9.12.3 Para las anotaciones dentro de los casilleros se considera la tabla de símbolos ver ANEXO CUATRO

**10.0 LISTA DE DISTRIBUCIÓN**

SECCIÓN HEMEROGRÁFICA  
ÁREA JEFATURA

INSTITUTO NACIONAL DE LA NUTRICIÓN SALVADOR ZUBIRÁN

ANEXO UNO: DIAGRAMA DE FLUJO PARA EL REGISTRO DE KARDEX DE LAS PUBLICACIONES PERIÓDICAS

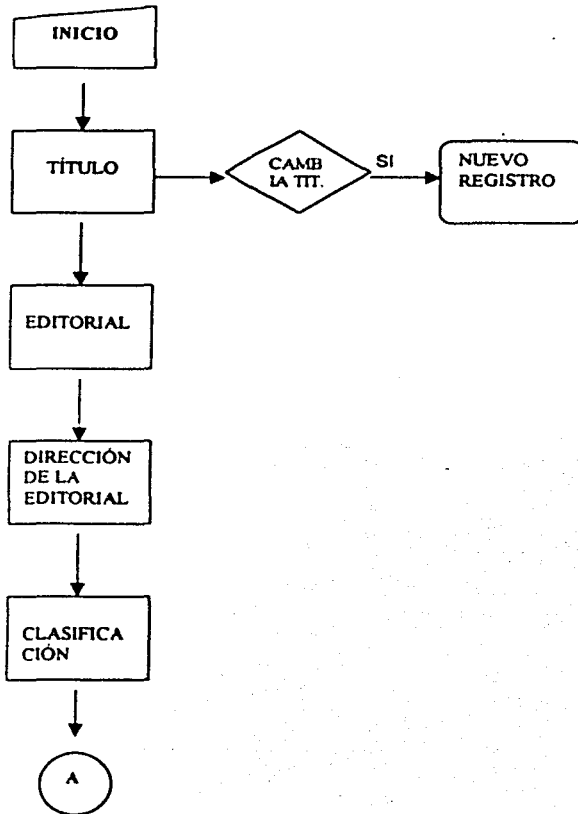

ANEXO UNO: DIAGRAMA DE FLUJO PARA EL REGISTRO DE KARDEX DE LAS PUBLICACIONES PERIÓDICAS

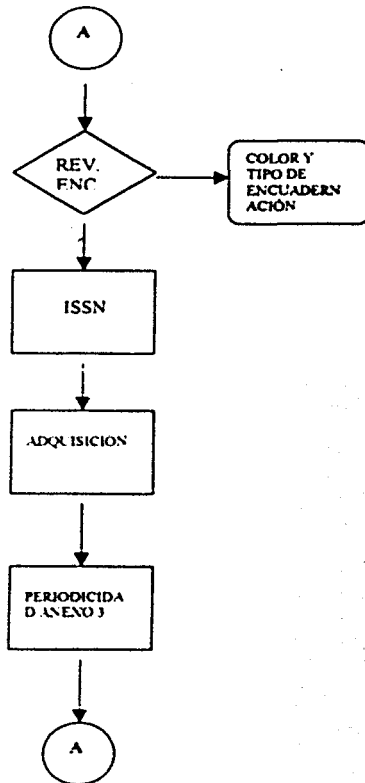

## INSTITUTO NACIONAL DE LA NUTRICIÓN SALVADOR ZUBIRÁN

## ANEXO UNO: DIAGRAMA DE FLUJO PARA EL REGISTRO DE KARDEX DE LAS PUBLICACIONES PERIÓDICAS

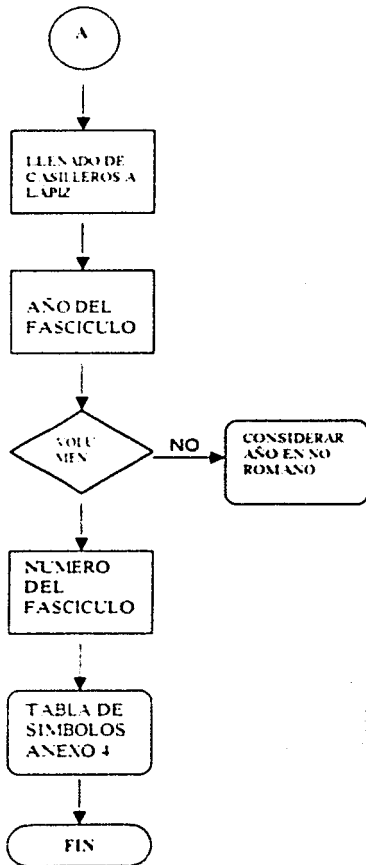



INSTITUTO NACIONAL DE LA NUTRICIÓN SALVADOR ZUBIRÁN

ANEXO DOS: EJEMPLO DEL LLENADO DE LA TARJETA DE KARDEX

TITULO AMERICAN HEART JOURNAL															
EDITORIAL MOSBY CO															
DIRECCION 11830 WESTLINE DRIVE ST LOUIS, MO 63141 USA														S	
CLASIFICACION W1 AM423			COLOR H ROJO			ISSN 0002-8703			PERIODO M			VOLS POR AÑO 02			
NOS POR VOL 06			FECHA DE SUSCRIPCION 1932-36, 43-44, 46-												D
AÑO	ENC	VOL	ENE	FEB	MAR	ABR	MAY	JUN	JUL	AGO	SEP	OCT	NOV	DIC	NOT

ANEXO TRES: TABLAS DE CÓDIGOS UNIVERSALES

SEMANAL	W
QUINCENAL	S
MENSUAL	M
BIMESTRAL	B
TRIMESTRAL	Q
CUATRIMESTRAL	T
SEMESTRAL	F
ANNUAL	A
IRREGULAR	K

## INSTITUTO NACIONAL DE LA NUTRICIÓN SALVADOR ZUBIRÁN

## ANEXO CUATRO: TABLA DE SÍMBOLOS PARA EL REGISTRO EN KARDEX

\$	RECLAMO	SE ANTEPONE AL NÚMERO. CUANDO SE RECIBE SE QUITA EL SÍMBOLO
S.	SUPLEMENTO	SE COLOCA EN CASO DE HABER SUPLEMENTO EN LA REVISTA. SEGUIDO DEL NÚMERO NORMAL
No. ESP.	NÚMERO ESPECIAL	SE ANOTA EN EL ÁREA DE NOTAS ESPECIFICANDO EL MES EN QUE LLEGO
-	ENCUADERNACION	SE UTILIZA PARA INDICAR SI ESTA ENCUADERNADA LA REVISTA. YA SEA COMPLETA O BIEN EN SECCIONES
-	SEPARACION	SE APLICA PARA SEPARAR UN NÚMERO DE OTRO QUE DEBA IR EN LA MISMA CASILLA
/	FRACCIÓN QUE COMPRENDE DOS NÚMEROS EN UNO	SE COLOCA ENTRE DOS NÚMEROS QUE ESTÉ EN UN SOLO FRACCIÓN.

**TESIS CON  
FALLA DE ORIGEN**

# INSTITUTO NACIONAL DE LA NUTRICIÓN SALVADOR ZUBIRAN

## PORTADA DEL PROCEDIMIENTO PARA

NOMBRE ENCUADERNACIÓN DE LAS PUBLICACIONES PERIÓDICAS DE LA BIBLIOTECA DEL INNSZ

ELABORO: Deyanira Lima Cadena

FIRMA

APROBO: Lic. Margarita Puente de Armendáriz

FIRMA 

FECHA DE APROBACIÓN / REVISIÓN: 01-03-2001

### TÍTULO

1 0 PROPOSITO.....	1
2 0 ALCANCE .....	1
3 0 RESPONSABILIDADES.....	1
4 0 DEFINICIONES.....	1
5 0 RESPONSABLE DE LA REVISIÓN DEL PROCEDIMIENTO.....	1
6 0 REVISIÓN DEL PROCEDIMIENTO.....	2
7 0 DOCUMENTOS APLICABLES Y / O ANEXOS.....	2
8 0 DIAGRAMA DE FLUJO.....	2
9 0 PROCEDIMIENTO.....	2
10 0 LISTA DE DISTRIBUCIÓN.....	3

### ANEXOS

UNO: DIAGRAMA DE FLUJO PARA LA ENCUADERNACIÓN DE LAS PUBLICACIONES PERIÓDICAS.....	4
DOS: HOJA CON LA INFORMACIÓN QUE LLEVA EL LOMO.....	9
TRES: EJEMPLOS DEL REGISTRO EN KARDEX DE VOLUMENES ENCUADERNADOS EN UN SOLO TOMO, UNA PARTE Y VARIAS PARTES.....	10
CUATRO EJEMPLO DEL REGISTRO EN KARDEX CUANDO SE INCLUYEN SUPLEMENTOS EN LA ENCUADERNACIÓN.....	12

ESTA INFORMACIÓN ES CONFIDENCIAL Y PARA USO EXCLUSIVO DE LA BIBLIOTECA

**INSTITUTO NACIONAL DE LA NUTRICIÓN SALVADOR ZUBIRÁN****1.0 PROPOSITO**

Conservar en buen estado los materiales hemerográficos de la Biblioteca del Instituto Nacional de la Nutrición Salvador Zubirán

**2.0 ALCANCE**

Este método puede ser aprovechado por otras hemerotecas que deseen conservar su publicaciones periódicas.

**3.0 RESPONSABILIDADES****3.1 BIBLIOTECARIO**

3.1.1 Hacer una circular, indicando a los usuarios a partir de que día de llevarán el material a encuadernar y cuando lo tendrán nuevamente en la biblioteca.

3.1.2 Revisar que la información que se le anexa a la revista que se enviará a encuadernar, coincida con el material físicamente.

3.1.3 Tener todo el material procesado para el día que el encuadernador pase a recogerlo.

3.1.3 Contar el material que lleva y trae el encuadernador.

**3.2 ENCUADERNADOR**

3.2.1 Respetar las indicaciones que se les pide en la hoja anexa a la portada de la primera revista del bloque a encuadernar.

3.2.2 Entregar el material el día acordado con el bibliotecario.

**4.0 DEFINICIONES**

4.1 Encuadernación Forro o cubierta que se pone a los libros para su resguardo.

4.2 Encuadernación Holandesa. Media pasta con lomo de piel y tapas revestidas de keratol.

4.3 Encuadernación en Keratol. Es la encuadernación que tanto el lomo como las tapas están revestidas en keratol.

4.4 Encuadernación Mestiza. Se caracteriza porque el lomo tiene dos tipos de piel natural y de color con tapas revestidas en keratol.

**5.0 RESPONSABLE DE LA REVISIÓN DEL PROCEDIMIENTO**

El responsable de revisar que se siga este método es el encargado de las publicaciones periódicas.

**INSTITUTO NACIONAL DE LA NUTRICIÓN SALVADOR ZUBIRÁN****6.0 REVISIÓN DEL PROCEDIMIENTO**

Este procedimiento será revisado cuando menos una vez al año, o antes si se cambia o mejora el sistema administrativo y operativo de la biblioteca.

**7.0 DOCUMENTOS APLICABLES Y/O ANEXOS**

7.1 ANEXO UNO: Diagrama de flujo para la Encuademación de las publicaciones periódicas.

7.2 ANEXO DOS: Ejemplo de la información que debe llevar el lomo de cada revista.

7.3 ANEXO TRES: Ejemplos del registro en kárdex de volúmenes encuadernados en: un solo tomo, una parte y varias partes.

7.4 ANEXO CUATRO: Ejemplo del registro en kárdex cuando se incluyen suplementos en la encuademación

7.5 DOCUMENTO APLICABLE UNO: PROCEDIMIENTO AC 001, para elaborar, controlar y revisar políticas y Procedimientos

7.6 DOCUMENTO APLICABLE DOS: NORMAS ISO 9000-1994

7.7 DOCUMENTO APLICABLE TRES: Manual de organización y registro de publicaciones periódicas

7.8 DOCUMENTO APLICABLE CUATRO: Diccionario técnico de bibliotecología

**8.0 DIAGRAMA DE FLUJO**

El diagrama de flujo correspondiente a este procedimiento se muestra en el ANEXO UNO.

**9.0 PROCEDIMIENTO**

9.1 Seleccionar en el registro del kárdex los volúmenes o partes de los títulos que estén completos para enviar a encuadernar

9.2 Sacar de la estantería los títulos elegidos conforme se van a encuadernar

9.3 Anexar una hoja en la portada de la primera revista del bloque, en donde se indican los siguientes datos: Título, color y tipo de encuademación, volumen o número, período, año, índice y notas si las requiere

9.4 Elaborar un listado con los títulos de las revistas y la descripción del material a encuadernar

9.5 Dar de alta en el programa de encuademación el listado.

**INSTITUTO NACIONAL DE LA NUTRICIÓN SALVADOR ZUBIRÁN**

- 9.6 Quitar anuncios y colocar tabla de contenido de todos los números que comprenda el bloque de revista de un solo título.
- 9.7 Pegar al inicio de cada volumen o parte del título que se envía a encuadernar la información que va en el lomo y sujetarlo con ligas.
- 9.8 Mandar a impresión tres listados ordenados alfabéticamente bajo título del material que se enviará a encuadernar, uno para el encargado de la encuadernación, otro para la sección de servicios y el último para la sección hemerográfica.
- 9.9 Hacer el código de barras de cada título que se envió a encuadernación
- 9.10 Pegar el código en tarjetas (azules) destinadas para las publicaciones periódicas.
- 9.11 Escribir en las tarjetas de código de barras la(s) nota(s) si corresponde.
- 9.12 Ordenar cada tarjeta alfabéticamente y cronológicamente, incluyendo: recordatorio, sobre, mica y el código que se pega en la revista.
- 9.13 Recibir el material ya encuadernado y cotejarlo con el listado para que ambos coincidan en la información
- 9.14 En caso contrario se regresa a la persona encargada para la encuadernación, haciendo las correcciones necesarias
- 9.15 Ordenar de acuerdo al listado los materiales ya encuadernados
- 9.16 Sellar cubiertas y cantos de cada revista
- 9.17 Pegar código y sobre en el centro de la contracubierta en la parte baja y el recordatorio en la hoja opuesta en el centro en la parte alta de la revista
- 9.18 Colocar el material ya procesado en los carritos para que se acomoden dentro del acervo
- 9.19 Para el registro manual y automatizado de los títulos de las revista encuadernadas se debe seguir el siguiente proceso
- 9.20.1 Para los volúmenes completos encuadernados, en un solo tomo, se anotan con un asterisco (\*) en la columna de encuadernación

**10.0 LISTA DE DISTRIBUCIÓN**

SECCIÓN HEMEROGRÁFICA  
ÁREA JEFATURA

## INSTITUTO NACIONAL DE LA NUTRICIÓN SALVADOR ZUBIRÁN

## ANEXO UNO: DIAGRAMA DE FLUJO PARA LA ENCUADERNACIÓN DE LAS PUBLICACIONES PERIÓDICAS.

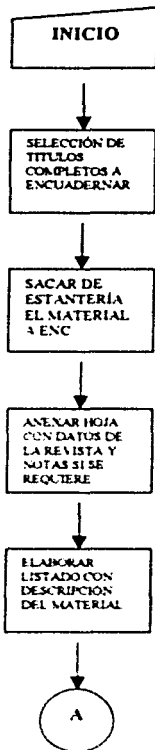



## INSTITUTO NACIONAL DE LA NUTRICIÓN SALVADOR ZUBIRÁN

## ANEXO UNO: DIAGRAMA DE FLUJO PARA LA ENCUADERNACIÓN DE LAS PUBLICACIONES PERIÓDICAS.

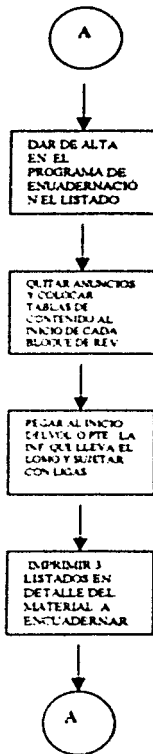

## INSTITUTO NACIONAL DE LA NUTRICIÓN SALVADOR ZUBIRÁN

## ANEXO UNO: DIAGRAMA DE FLUJO PARA LA ENCUADERNACIÓN DE LAS PUBLICACIONES PERIÓDICAS.

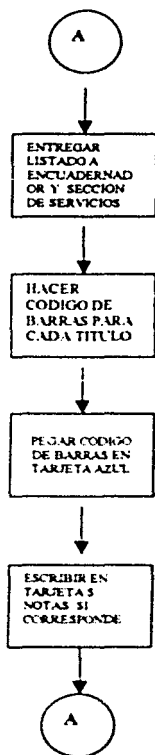

INSTITUTO NACIONAL DE LA NUTRICIÓN SALVADOR ZUBIRÁN

ANEXO UNO: DIAGRAMA DE FLUJO PARA LA ENCUADERNACIÓN DE LAS PUBLICACIONES PERIÓDICAS.

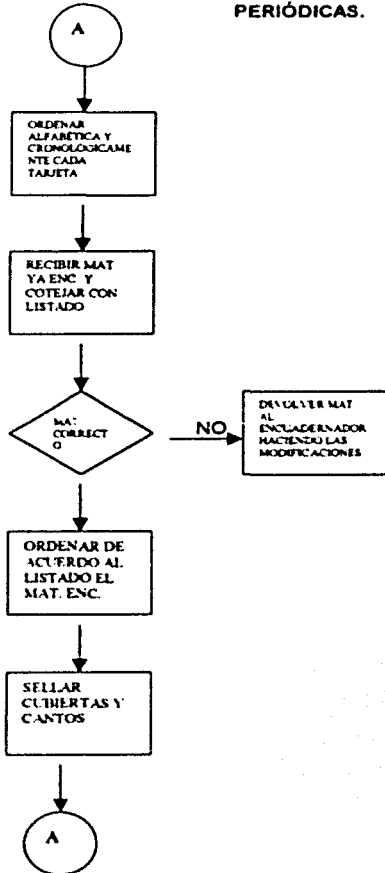

## INSTITUTO NACIONAL DE LA NUTRICIÓN SALVADOR ZUBIRÁN

## ANEXO UNO: DIAGRAMA DE FLUJO PARA LA ENCUADERNACIÓN DE LAS PUBLICACIONES PERIÓDICAS.



ANEXO DOS: HOJA CON LA INFORMACIÓN QUE LLEVA EL LOMO

H. VERDE

CANCER

VOL. 50

PTE. 2

SEPT-DEC

1988

INST. NAL. NUTR. S.Z.

NOTAS:

## INSTITUTO NACIONAL DE LA NUTRICIÓN SALVADOR ZUBIRÁN

## ANEXO TRES: EJEMPLOS DEL REGISTRO EN KARDEX DE VOLÚMENES ENCUADERNADOS EN: UN SOLO TOMO, UNA PARTE Y VARIAS PARTES

Para los volúmenes completos encuadernados, en un solo tomo, se anotan con un asterisco (\*) en la columna de encuademación .

## EJEMPLO

TITULO CANCER CYTOPATHOLOGY															
EDITORIAL															
DIRECCIÓN															
S															
CLASIFICACION		COLOR					ISSN			PERIODO			VOLS POR AÑO		
NOS	POR VOL						FECHA DE SUSCRIPCION			D					
AÑO	ENC	VOL	ENE	FEB	MAR	ABR	MAY	JUN	JUL	AGO	SEP	OCT	NOV	DIC	NOTAS
1999	*	87		1		2		3		4		5		6	

Cuando la encuademación del título de una revista esta dividida en vanas partes, anotar con (\*) al inicio y final de cada una de ellas

## EJEMPLO

TITULO BLOOD															
EDITORIAL															
DIRECCIÓN															
S															
CLASIFICACION		COLOR					ISSN			PERIODO			VOLS POR AÑO		
NOS	POR VOL						FECHA DE SUSCRIPCION			D					
AÑO	ENC	VOL	ENE	FEB	MAR	ABR	MAY	JUN	JUL	AGO	SEP	OCT	NOV	DIC	NOTAS
1999	*	93	*1	3	5	*7	9	11							
			2	4	6*	8	10	12*							

**ANEXO TRES: EJEMPLOS DEL REGISTRO EN KARDEX DE VOLÚMENES ENCUADERNADOS EN: UN SOLO TOMO, UNA PARTE Y VARIAS PARTES**

En caso de que esté encuadernada solo una parte del volumen se anotará únicamente (\*) en la parte que esta abarcando y no se pondrá en el rubro de ENC.

**EJEMPLO**

TITULO AMERICAN JOURNAL OF CLINICAL PATHOLOGY															
EDITORIAL															
DIRECCIÓN													S		
CLASIFICACION				COLOR				ISSN				PERIODO		VOLS POR AÑO	
NOS POR VOL				FECHA DE SUSCRIPCIÓN										D	
AÑO	ENC	VOL	ENE	FEB	MAR	ABR	MAY	JUN	JUL	AGO	SEP	OCT	NOV	DIC	NOTAS
1992		113	1	2		4	5	6*							

INSTITUTO NACIONAL DE LA NUTRICIÓN SALVADOR ZUBIRÁN

ANEXO CUATRO: EJEMPLO DEL REGISTRO EN KARDEX CUANDO SE INCLUYEN SUPLEMENTOS EN LA ENCUADERNACION

EJEMPLO

TITULO AIDS															
EDITORIAL															
DIRECCION															5
CLASIFICACION		COLOR		ISSN		PERIODO						VOLS POR ANO			
NOS POR VOL		FECHA DE SUSCRIPCION													
ANO	ENC	VOL	ENE	FEB	MAR	ABR	MAY	JUN	JUL	AGO	SEP	OCT	NOV	DIC	TCTAS
1999	*	13	1	2	35	4	5	6	7	8	9	10	11	12	INC.SUP



INSTITUTO NACIONAL DE LA NUTRICIÓN SALVADOR ZUBIRAN

PORTADA DEL PROCEDIMIENTO PARA

NOMBRE RECLAMACIONES DE LAS PUBLICACIONES PERIÓDICAS DE LA BIBLIOTECA DEL INNSZ

ELABORO Deyanira Lima Cadena

FIRMA

APROBO Lic. Margarita Puente de Armendáriz

FIRMA *Margarita Puente de Armendáriz*

FECHA DE APROBACIÓN / REVISIÓN 01-03-2001

TÍTULO

1 0 PROPOSITO .....	1
2 0 ALCANCE .....	1
3 0 RESPONSABILIDADES .....	1
4 0 DEFINICIONES .....	1
5 0 RESPONSABLE DE LA REVISIÓN DEL PROCEDIMIENTO .....	1
6 0 REVISIÓN DEL PROCEDIMIENTO .....	2
7 0 DOCUMENTOS APLICABLES Y / O ANEXOS .....	2
8 0 DIAGRAMA DE FLUJO .....	2
9 0 PROCEDIMIENTO .....	2
10 LISTA DE DISTRIBUCIÓN .....	3

ANEXOS

UNO DIAGRAMA DE FLUJO PARA LA RECLAMACIÓN DE LAS PUBLICACIONES PERIODICAS .....	4
DOS: EJEMPLO DEL REGISTRO EN KARDEX A RECLAMAR .....	6
TRES: EJEMPLO DEL REGISTRO EN KARDEX CUANDO LLEGA EL NUMERO .....	6
CUATRO EJEMPLO DE LA CARTA DE RECLAMACIÓN .....	7

ESTA INFORMACIÓN ES CONFIDENCIAL Y PARA USO EXCLUSIVO DE LA BIBLIOTECA

**INSTITUTO NACIONAL DE LA NUTRICIÓN SALVADOR ZUBIRÁN****1.0 PROPOSITO**

Mantener el acervo hemerografico lo más completo que sea posible, detectando los faltantes de las suscripciones y enviando las reclamaciones en el tiempo que marcan las editoriales para su recuperación.

**2.0 ALCANCE**

Este procedimiento puede ser empleado por otras instituciones para hacer las reclamaciones de las publicaciones periódicas que se tienen con la modalidad de suscripción.

**3.0 RESPONSABILIDADES****3.1 BIBLIOTECARIO**

- 3 1 1 Tener los registros del kárdex actualizados
- 3 1 2 Revisar que se hayan efectuado los pagos de las suscripciones.

**3.2 SECRETARIA**

- 3 2 1 Extraer del expediente cuyo titulo se reclame, el comprobante de pago de la suscripción y fotocopiarlo.
- 3 2 2 Enviar a mensajería las reclamaciones.

**4.0 DEFINICIONES**

- 4 1 Reclamación: En la hemeroteca, se hace la reclamación de algunos títulos de revistas cuando no han llegado en el tiempo estipulado

**5.0 RESPONSABLE DE LA REVISIÓN DEL PROCEDIMIENTO**

El responsable de revisar que se siga este método es el encargado de las publicaciones periódicas

**6.0 REVISIÓN DEL PROCEDIMIENTO**

Este procedimiento será revisado cuando menos una vez al año, o antes si se cambia o mejora el sistema administrativo y operativo de la biblioteca

**INSTITUTO NACIONAL DE LA NUTRICIÓN SALVADOR ZUBIRÁN****7.0 DOCUMENTOS APLICABLES Y/O ANEXOS**

- 7.1 ANEXO UNO. Diagrama de flujo para las reclamaciones de las publicaciones periódicas.
- 7.2 ANEXO DOS. Ejemplo del registro en kárdex a reclamación.
- 7.3 ANEXO TRES. Ejemplo del registro en kárdex del número reclamado cuando ya llegó.
- 7.4 ANEXO CUATRO. Ejemplo de la carta con los datos que debe llevar la reclamación.
- 7.5 DOCUMENTO APLICABLE DOS. NORMAS ISO 9000-1994
- 7.6 DOCUMENTO APLICABLE TRES. Manual de organización y registro de publicaciones periódicas
- 7.7 DOCUMENTO APLICABLE CUATRO. Diccionario técnico de bibliotecología.

**8.0 DIAGRAMA DE FLUJO**

El diagrama de flujo correspondiente a este procedimiento se muestra en el ANEXO UNO.

**9.0 PROCEDIMIENTO**

- 9.1. Hacer un listado título por título de las publicaciones periódicas que se reciben por suscripción a nombre de la biblioteca del Instituto Nacional de la Nutrición Salvador Zubirán.
- 9.2 Checar fecha de vencimiento de la suscripción de cada título de revista.
- 9.3 Dar de alta en el sistema automatizado, el registro completo de los títulos de las publicaciones periódicas correspondientes al pago realizado, anteponiendo un signo de pesos (\$) a cada número que debe llegar en el periodo que comprende la suscripción.
- 9.4 Obtener bimestralmente a través de la base de datos de publicaciones periódicas un listado de los números que no han llegado a la biblioteca.
- 9.5 Proporcionar a la secretaría las cartas de reclamaciones en la que se deben considerar los siguientes datos: título de la revista, editorial, dirección de la editorial, número de suscriptor, año volumen (s), número(s) faltantes.
- 9.6 Anexar en el expediente del título de la revista que se ha reclamado la respuesta que emitió la editorial.
- 9.7 En el momento en que vayan llegando los números se debe quitar dicho símbolo (\$)

**TESIS CON  
FALLA DE ORIGEN**

10.0 LISTA DE DISTRIBUCIÓN

SECCIÓN HEMEROGRÁFICA  
ÁREA JEFATURA

TESIS CON  
FALLA DE ORIGEN

## INSTITUTO NACIONAL DE LA NUTRICIÓN SALVADOR ZUBIRÁN

## ANEXO UNO: DIAGRAMA DE FLUJO PARA LAS RECLAMACIONES DE LAS PUBLICACIONES PERIÓDICAS.

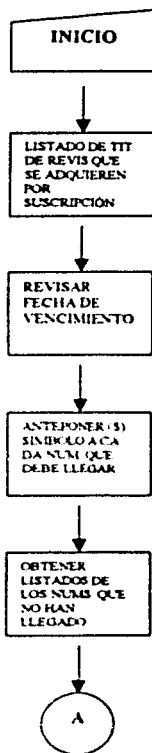

ANEXO UNO: DIAGRAMA DE FLUJO PARA LAS RECLAMACIONES DE LAS PUBLICACIONES PERIÓDICAS.

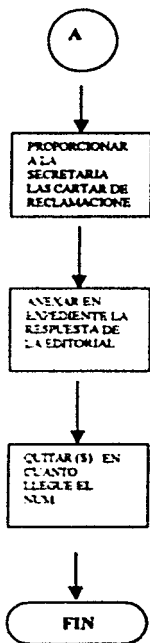

INSTITUTO NACIONAL DE LA NUTRICIÓN SALVADOR ZUBIRÁN

ANEXO DOS: EJEMPLO DEL REGISTRO EN KARDEX A RECLAMAR

TITULO AMERICAN JOURNAL OF PUBLIC HEALTH															
EDITORIAL AMERICAN PUBLIC HEALTH ASSOCIATION															
DIRECCIÓN DEPARTAMENTO 5037 WASHINGTON, DC 20061-5037, USA														S	
CLASIFICACION NOS POR VOL			COLOR			ISSN			PERIODO			VOLS POR AÑO			
FECHA DE SUSCRIPCION														D	
AÑO	ENC	VOL	ENE	FEB	MAR	ABR	MAY	JUN	JUL	AGO	SEP	OCT	NOV	DIC	NOTAS
1999		90	\$1	\$2	\$3	\$4	\$5	\$6							

ANEXO TRES: EJEMPLO DEL REGISTRO EN KARDEX CUANDO LLEGA EL NUMERO

TITULO AMERICAN JOURNAL OF PUBLIC HEALTH															
EDITORIAL AMERICAN PUBLIC HEALTH ASSOCIATION															
DIRECCION DEPARTAMENTO 5037 WASHINGTON, DC 20061-5037 USA														S	
CLASIFICACION NOS POR VOL			COLOR			ISSN			PERIODO			VOLS POR AÑO			
FECHA DE SUSCRIPCION														D	
AÑO	ENC	VOL	ENE	FEB	MAR	ABR	MAY	JUN	JUL	AGO	SEP	OCT	NOV	DIC	NOTAS
1999		90	1	2	\$3	4	\$5	\$6							

ANEXOCUATRO: EJEMPLO DE LA CARTA DE RECLAMACIÓN

INSTITUTO NACIONAL DE LA NUTRICIÓN SALVADOR ZUBIRÁN

13-02-2000

ELSEVIER SCIENCE, INC.  
PO BOX 2124 MARION, OH 43306 USA  
No. ACCUT. SUB. 0013473901158

Gentlemen:

We have not received the following issue of the journal

AMERICAN JOURNAL OF MEDICINE  
Vol. 108 Nos. 1 (Jan) 2 (Feb) 2000

We hope to receive it soon

Very truly yours

ATENTAMENTE  
DEPARTAMENTO DE INFORMACION BIBLIOGRAFICA

TESIS CON  
FALLA DE ORIGEN



## CONCLUSIONES

Las bibliotecas especializadas en el área biomédica, en particular deben tener bien fundamentados sus objetivos, funciones, servicios, colecciones y personal para que la información actualizada, eficiente y óptima que otorgan, sea satisfactoria a las necesidades de sus usuarios.

La biblioteca del Instituto Nacional de la Nutrición Salvador Zubirán se estableció con el propósito de complementar las actividades de enseñanza e investigación a través de sus colecciones: monográficas, publicaciones periódicas, tesis, folletos y audiovisuales.

Las publicaciones periódicas ocupan un lugar preponderante en esta biblioteca, ya que en ellas se difunden los últimos avances de la ciencia y la tecnología, por tal motivo absorben gran parte del presupuesto que se le asigna.

La colección de publicaciones periódicas está sistemáticamente organizada por especialidad y dentro de esta alfabéticamente, se tomó esta decisión, para optimar su localización y en consecuencia su uso.

La necesidad de tener de alguna forma controlados los materiales extraviados y mutilados, etc., del acervo trajo consigo el realizar un instructivo que sirviera como base para hacer semestralmente una verificación del estado físico de las publicaciones periódicas de la biblioteca de dicha Institución.

Este proceso dio como resultado que la información asentada en el registro de kárdex manual y automatizado coincidiera con el material que está físicamente en la estantería.

Se elaboraron cuatro manuales de procedimientos basados en las normas ISO 9000 para las publicaciones periódicas con el propósito de que haya una continuidad en el proceso de actualización de datos de las publicaciones que llegan en la actualidad. En él se desglosa el proceso físico, registro, reclamaciones y conservación de estos materiales.

Para el Instituto Nacional de la Nutrición es muy importante que su biblioteca tenga un absoluto control sobre su acervo porque este contribuye a la investigación dando como resultado que los investigadores escriban y envíen sus artículos para ser publicados en revistas de renombre mundial, es entonces cuando el Instituto obtiene un mayor beneficio, al ser reconocido en el nivel nacional e internacional.

## REFERENCIAS Y OBRAS CONSULTADAS

Alvarez Torres, Martín G. Manual para elaborar Manuales de Políticas y Procedimientos (1999). México: Panorama Editorial

Arellano Rodríguez, Alberto J. Guía del manual de procedimientos (1994). México: SEP

Bunocore, Domingo. Diccionario de bibliotecología (1976). 2ª ed. Buenos Aires: Marymar

Chong, Isabel. Apuntes de la asignatura Bibliotecas Especiales (1995). México: UNAM

Diccionario Técnico de Bibliotecología = Technical Dictionary of Librarianship (1980). México: Editorial Trillas

Foskett, D.J.. Special libraries definitions, purposes and services (1972). En: Ingram, K.E. ed. Libraries and the papers of the International Librarians Conference Held in Kingston: Jamaica

Guía para la recopilación de catálogos colectivos de publicaciones periódicas (1982). París: UNESCO

González Méndez, Patricia Manual de procedimientos de la hemeroteca de la Universidad Tecnológica de Nezahualcóyotl (1999). México: UTN

Jovell, J. Albert y Roig Francesc. Fundación Biblioteca Joseph Laporte gestión del conocimiento en ciencias de la salud (2000). En: El profesional de la información 9 (12). Barcelona

Manual ISDS: Sistema Internacional de Datos sobre Publicaciones en Senegal (1991). Versión preliminar. Traducción Centro Mexicano del ISDS. México: Consejo Nacional de Ciencia y Tecnología

Montero Hernández, Esther Manual de organización y registro de publicaciones periódicas (1987). México: UNAM

Puente de Armendáriz, Margarita. Manual de organización (1998). México: INNSZ

-----Catálogo de publicaciones periódicas (2000). Mexico: INNSZ

Reglas para la ordenación alfabética de los catálogos de la América Library Association, (1971). Washington Organización de los Estados Americanos

Rodríguez del Castillo Martín, Mercedes. Tendencias que presentan las bibliotecas de ciencias de la salud (2000) En El profesional de la información 9 (12). Barcelona

Rovalo de Robles M De Lourdes Las publicaciones electrónicas como apoyo a la investigación científica (1995) En Programa del xix Aniversario de la dirección de Bibliotecas de la Universidad de Guanajuato, Gto

-----Importancia de las publicaciones seriadas en las bibliotecas académicas, (1995) En: Reunión de bibliotecas de los Institutos Tecnológicos zona 5 Instituto Tecnológico de CD Juárez CD Juárez

-----Publicaciones periódicas y seriadas (1978) En Ciencia Bibliotecaria 1(4). México

-----Desarrollo de colecciones y diseño de servicios. Publicaciones periódicas electrónicas o impresas (1999) Centro de Información Científica y Tecnológica UNAM

-----Curso sobre "gestación de las publicaciones seriadas en las bibliotecas académicas" (1998) México UNAM

Russell, J. M. Como buscar y organizar información en las ciencias biomédicas, (c1993). México Editorial Noriega

Zúñiga Cortes, Leticia y Fena Basurto, Lourdes Guía de desarrollo de colecciones (1994). México SEP

# **ANEXOS**

## ANEXO A

### TITULOS DE REVISTAS PRIMARIAS

#### ACUPUNTURA

AMERICAN JOURNAL OF ACUPUNTURE (CAPITOLA CA)

#### ALERGIA

IMMUNOLOGY & ALLERGY CLINICS OF NORTH AMERICA (PHILADELPHIA) PA  
JOURNAL OF ALLERGY (ST. LOUIS MO)

#### ALIMENTACION PARENTERAL

JPEN JOURNAL OF PARENTERAL & ENTERAL NUTRITION (SILVER SPRING MD)

#### ANTOMIA

AMERICAN JOURNAL OF ANATOMY (NEW YORK NY)

#### ANESTESIA

ACTA ANAESTHESIOLOGICA SCANDINAVICA (COPENHAGEN)  
ACTA ANAESTHESIOLOGICA SCANDINAVICA SUPPLEMENT (COPENHAGEN)  
ANAESTHESIA (LONDON)  
ANAESTHESIST (BERLIN)  
ANESTESIA EN MEXICO (MEXICO)  
ANESTHESIA & ANALGESIA (BALTIMORE MD)  
ANESTHESIE, ANALGESIE ET REANIMATION (PARIS)  
ANESTHESIOLOGY (PHILADELPHIA PA)  
ANESTHESIOLOGY CLINICS OF NORTH AMERICA (PHILADELPHIA PA)  
BRITISH JOURNAL OF ANAESTHESIA (LONDON)  
CANADIAN ANAESTHETISTS SOCIETY JOURNAL (TORONTO)  
CURRENT OPINION IN ANAESTHESIOLOGY (PHILADELPHIA PA)  
LECTURES IN ANAESTHESIOLOGY (OXFORD)  
MINERVA ANESTESIOLOGICA (TORINO)  
REVISTA MEXICANA DE ANESTESIOLOGIA (1A EPOCA) (MEXICO)  
REVISTA MEXICANA DE ANESTESIOLOGIA (2A EPOCA) (MEXICO)  
SEMINARS IN ANESTHESIA (DULUTH)  
SURVEY OF ANESTHESIOLOGY (BALTIMORE MD)  
YEAR BOOK ANESTHESIOLOGY & PAIN MANAGEMENT (CHICAGO IL)  
YEAR BOOK OF ANAESTHESIA (CHICAGO IL)

#### BACTERIOLOGIA

BACTERIOLOGICAL REVIEWS (WASHINGTON DC)  
BOLETIN MICOLOGICO (VALPARAISO)  
JOURNAL OF BACTERIOLOGY (WASHINGTON DC)

#### BIOLOGIA

BIOMEDICINE & PHARMACOTHERAPY (PARIS)

BRAZILIAN JOURNAL OF MEDICAL & BIOLOGICAL RESEARCH (SAO PAULO)  
JOURNAL OF MOLECULAR BIOLOGY (LONDON)  
JOURNAL OF THEORETICAL BIOLOGY (LONDON)  
MEDICAL BIOLOGY (HELSINKI)  
NATURE NEW BIOLOGY (LONDON)  
PERSPECTIVES IN BIOLOGY & MEDICINE (CHICAGO IL)  
PROCEEDINGS OF THE ROYAL SOCIETY OF LONDON SERIE B BIOLOGICAL SCIENCES  
(LONDON)  
PROCEEDINGS OF THE SOCIETY FOR EXPERIMENTAL BIOLOGY AND MEDICINE (NEW  
YORK NY)  
REVISTA DE BIOLOGIA TROPICAL (SAN JOSE)  
REVUE CANADIENNE DE BIOLOGIE (MONTREAL)  
TEXAS REPORTS ON BIOLOGY AND MEDICINE (GALVESTON TX)  
YALE JOURNAL OF BIOLOGY & MEDICINE (NEW HAVEN CT)

#### **BIOMEDICINA**

BIOMEDICA (BOGOTA)  
BIOMEDICINE (PARIS)  
BIOMEDICINE EXPRESS (PARIS)  
BRITISH JOURNAL OF BIOMEDICAL SCIENCE (LONDON)  
REVISTA BIOMEDICA (YUCATAN)

#### **BIOQUIMICA**

ANALYTICAL BIOCHEMISTRY (ORLANDO FL)  
ANNUAL REVIEW OF BIOCHEMISTRY (PALO ALTO)  
ARCHIVES OF BIOCHEMISTRY & BIOPHYSICS (NEW YORK NY)  
ARCHIVES OF BIOCHEMISTRY (NEW YORK NY)  
BIOCHEMICAL & BIOPHYSICAL RESEARCH COMMUNICATIONS (ORLANDO FL)  
BIOCHEMICAL JOURNAL (COMBINED SERIES) (LONDON)  
BIOCHEMICAL JOURNAL (LONDON)  
BIOCHEMICAL SOCIETY TRANSACTIONS (LONDON)  
BIOCHIMICA ET BIOPHYSICA ACTA (AMSTERDAM)  
BIOCHIMICA ET BIOPHYSICA ACTA BIOENERGETICS (AMSTERDAM)  
BIOCHIMICA ET BIOPHYSICA ACTA BIOMEMBRANES (AMSTERDAM)  
BIOCHIMICA ET BIOPHYSICA ACTA BIOPHYSICS (AMSTERDAM)  
BIOCHIMICA ET BIOPHYSICA ACTA ENZIMOLOGY (AMSTERDAM)  
BIOCHIMICA ET BIOPHYSICA ACTA GENERAL SUBJECTS (AMSTERDAM)  
BIOCHIMICA ET BIOPHYSICA ACTA LIPIDS & LIPID METABOLISM (AMSTERDAM)  
BIOCHIMICA ET BIOPHYSICA ACTA MUCOPROTEINS & MUCOPOLISACCHARIDES  
(AMSTERDAM)  
BIOCHIMICA ET BIOPHYSICA ACTA NUCLEIC ACIDS (AMSTERDAM)  
BIOCHIMICA ET BIOPHYSICA ACTA PROTEIN STRUCTURE (AMSTERDAM)  
JOURNAL OF BIOLOGICAL CHEMISTRY (BALTIMORE MD)  
LIFE SCIENCES (OXFORD)  
SCANDINAVIAN JOURNAL OF CLINICAL AND LABORATORY INVESTIGATION (OSLO)  
SCANDINAVIAN JOURNAL OF CLINICAL AND LABORATORY INVESTIGATION  
SUPPLEMENT (OSLO)  
STEROIDS (NEW YORK NY)  
CLINICA CHIMICA ACTA (AMSTERDAM)  
CLINICAL CHEMISTRY (WASHINGTON DC)

#### **CALIDAD DE LOS SERVICIOS DE ATENCIÓN**

CLINICAL PERFORMANCE & QUALITY HEALTH CARE (THOROFARE NJ)

#### **CARDIOLOGIA**

AMERICAN HEART JOURNAL ( ST LOUIS MO)

AMERICAN JOURNAL OF CARDIOLOGY (NEW YORK NY)  
ARCHIVOS DEL INSTITUTO DE CARDIOLOGIA DE MEXICO (MEXICO)  
ARTERIOESCLEROSIS (DALLAS TX)  
BRITISH HEART JOURNAL (LONDON)  
CARDI. REVISTA MEXICANA DE CARDIOLOGIA APLICADA (MEXICO)  
JOURNAL OF THORACIC & CARDIOVASCULAR SURGERY (ST. LOUIS MO)  
NUEVA CARDIOLOGIA (MEXICO)  
PRINCIPIA CARDIOLOGICA (MEXICO)  
PROGRESS IN CARDIOVASCULAR DISEASES (NEW YORK NY)  
YEAR BOOK OF CARDIOLOGY (CHICAGO IL)  
YEAR BOOK OF CARDIOVASCULAR & RENAL DISEASES (CHICAGO IL)

#### CIENCIA

ANNALS OF THE NEW YORK ACADEMY OF SCIENCES (NEW YORK NY)  
CIENCIA. REVISTA DE LA ACADEMIA DE LA INVESTIGACION CIENTIFICA (MEXICO)  
NATURE (LONDON)  
PROCEEDINGS OF THE NATIONAL ACADEMY OF SCIENCES (WASHINGTON DC)  
SCIENCE (WASHINGTON DC)  
SCIENCES (NEW YORK NY)  
SCIENTIFIC AMERICAN (NEW YORK NY)  
SCIENTIST, THE (PHILADELPHIA PA)  
TRANSACTIONS OF THE NEW YORK ACADEMY OF SCIENCES (NEW YORK NY)

#### CIENCIA BIBLIOTECOLOGICA

BULLETIN OF THE NEW YORK ACADEMY OF MEDICINE (NEW YORK NY)  
BULLETIN OF THE MEDICAL LIBRARY ASSOCIATION (CHICAGO IL)  
INVESTIGACION BIBLIOTECOLOGICA ARCHIVONOMIA, BIBLIOTECONOMIA E  
INFORMACION (MEXICO)

#### CIENCIA Y TECNOLOGIA

CIENCIA Y DESARROLLO (MEXICO)  
INFORMACION CIENTIFICA Y TECNOLOGICA (MEXICO)

#### CIRCULACION

CIRCULATION (DALLAS TX)  
CIRCULATION RESEARCH (DALLAS TX)  
CIRCULATION RESEARCH SUPPLEMENT (DALLAS TX)  
CIRCULATION SUPPLEMENT (DALLAS TX)

#### CIRUGIA

ADVANCES IN SURGERY (ST LOUIS MO)  
AMERICAN JOURNAL OF SURGERY (NEW YORK NY)  
AMERICAN JOURNAL OF SURGICAL PATHOLOGY (NEW YORK NY)  
AMERICAN SURGEON (ATLANTA GA)  
ANNALS OF SURGERY (PHILADELPHIA PA)  
ARCHIVES OF SURGERY (CHICAGO IL)  
BRITISH JOURNAL OF SURGERY (GUILDFORD)  
BULLETIN OF THE AMERICAN COLLEGE OF SURGEONS (CHICAGO IL)  
CIRUGIA Y CIRUJANOS (MEXICO)  
CIRUJANO GENERAL (MEXICO)  
CURRENT PROBLEMS IN SURGERY (ST LOUIS MO)  
INTERNATIONAL ABSTRACTS OF SURGERY (CHICAGO IL)  
JOURNAL OF BONE & JOINT SURGERY (BOSTON MA)  
JOURNAL OF BONE & JOINT SURGERY BRITISH VOLUME (LONDON)  
JOURNAL OF SURGICAL RESEARCH (NEW YORK NY)

JOURNAL OF THE AMERICAN COLLEGE OF SURGEONS (CHICAGO IL)  
JOURNAL OF VASCULAR SURGERY (ST. LOUIS MO)  
REVISTA CUBANA DE CIRUGIA (HABANA)  
SURGERY (ST. LOUIS MO)  
SURGERY GYNECOLOGY & OBSTETRICS (CHICAGO IL)  
SURGICAL CLINICS OF NORTH AMERICA (PHILADELPHIA PA)  
SURGICAL LAPAROSCOPY AND ENDOSCOPY (NEW YORK NY)  
WORLD JOURNAL OF SURGERY (NEW YORK NY)  
YEAR BOOK OF SURGERY (CHICAGO IL)

#### **CIRUGIA PLASTICA**

CLINICS IN PLASTIC SURGERY (PHILADELPHIA PA)  
PLASTIC AND RECONSTRUCTIVE SURGERY (BALTIMORE MD)

#### **CIRUGIA DEL TORAX**

ANNALS OF THORACIC SURGERY (NEW YORK NY)

#### **CUIDADO CRITICO**

CRITICAL CARE CLINICS (PHILADELPHIA PA)  
CRITICAL CARE MEDICINE (BALTIMORE MD)  
INTENSIVE CARE MEDICINE (NEW YORK NY)  
INTENSIVE CARE WORLD (HINWORTH HERTS)  
REVISTA IBEROLATIONOAMERICANA DE CUIDADOS INTENSIVOS (MEXICO)  
MODERN HEALTHCARE (CHICAGO IL)  
MEDICAL CARE (PHILADELPHIA PA)  
MEDICINA PERIOPERATORIA (MEXICO)

#### **DERMATOLOGIA**

AMERICAN JOURNAL OF DERMATOPATHOLOGY (NEW YORK NY)  
ARCHIVES OF DERMATOLOGY (CHICAGO IL)  
BRITISH JOURNAL OF DERMATOLOGY (OXFORD)  
BRITISH JOURNAL OF DERMATOLOGY SUPPLEMENT (OXFORD)  
COSMETIC DERMATOLOGY (CEDAR)  
CUTIS (NEW YORK NY)  
DERMATOLOGIA REVISTA MEXICANA (MEXICO)  
DERMATOLOGICA (BASEL)  
INTERNATIONAL JOURNAL OF DERMATOLOGY (LEWINSTON)  
JOURNAL OF DERMATOLOGIC SURGERY & ONCOLOGY (NEW YORK NY)  
JOURNAL OF INVESTIGATIVE DERMATOLOGY (NEW YORK NY)  
JOURNAL OF THE AMERICAN ACADEMY OF DERMATOLOGY (ST. LOUIS MO)  
MEDICINA CUTANEA IBERO-LATINO-AMERICANA (LISBOA)  
PIEL (BARCELONA)  
REVISTA DEL CENTRO DERMATOLOGICO PASCUA (MEXICO)  
DERMATOLOGIC SURGERY (NEW YORK NY)

#### **DIABETES**

DIABETES (ALEXANDRIA VA)  
DIABETES ABSTRACTS QUARTERLY (NEW YORK NY)  
DIABETES CARE (ALEXANDRIA VA)  
DIABETES CARE SUPPLEMENT (ALEXANDRIA VA)  
DIABETES SUPPLEMENT (ALEXANDRIA VA)



**DIABETIC THERAPY: TODAY & TOMORROW (LONDON)**

**DIAGNOSTICO  
MEDICAL LABORATORY SCIENCES (LONDON)**

**DIALISIS PERITONEAL  
PERITONEAL DIÁLISIS BULLETIN (DOWNSVIEW, NOTARIO)  
PERITONEAL DIÁLISIS INTERNATIONAL (DOWNSVIEW ONTARIO)**

**DIETA  
DIETA Y SALUD (QUERETARO)**

**DOLOR  
CLINICAL JOURNAL OF PAIN (NEW YORK NY)  
JOURNAL OF PAIN & SYMPTOM MANAGEMENT (NEW YORK NY)  
PAIN (AMSTERDAM)**

**ECOLOGIA  
ECOLOGY (CAROLINA)  
ECOLOGÍA HUMANA Y SALUD (MEXICO)**

**EDUCACION  
JOURNAL OF MEDICAL EDUCATION (WASHINGTON DC)  
MEDICAL EDUCATION (OXFORD)  
PROMOTION ET EDUCATION (PARIS)  
ACADEMIC MEDICINE (WASHINGTON DC)  
EDUCACION MEDICA Y SALUD (WASHINGTON DC)  
EDUCONTYA EDUCACION CONTINUA Y ACTUALIZACION (MEXICO)  
MEDICAL TEACHER (ABINGDON)**

**EMERGENCIA MEDICA  
EMERGENCY MEDICINE CLINICS OF NORTH AMERICA (PHILADELPHIA PA)**

**ENDOCRINOLOGIA  
CLINICAL ENDOCRINOLOGY (OXFORD)  
CLINICS IN ENDOCRINOLOGY & METABOLISM (LONDON)  
ENDOCRINE REVIEWS (BALTIMORE MD)  
ENDOCRINOLOGIA (MEXICO)  
ENDOCRINOLOGY & METABOLISM CLINICS OF NORTH AMERICA (PHILADELPHIA PA)  
ENDOCRINOLOGY (BALTIMORE MD)  
INTERNATIONAL JOURNAL OF ANDROLOGY (OXFORD)  
JOURNAL OF ENDOCRINOLOGY (LONDON)  
PEPTIDES (NEW YORK NY)  
REUNION ANUAL DE LA SOCIEDAD MEXICANA DE NUTRICION Y ENDOCRINOLOGIA (MÉXICO)  
REVISTA DE ENDOCRINOLOGIA Y NUTRICION (MEXICO)  
YEAR BOOK OF ENDOCRINOLOGY (CHICAGO IL)**

**ENDOSCOPIA  
ACTA ENDOSCOPICA (NANCY)  
DIGESTIVE ENDOSCOPY (TOKYO)**

**ENDOSCOPIA (MEXICO)**

**ENFERMEDADES CRITICAS**

**JOURNAL OF CHRONIC DISEASES (OXFORD)**

**ENFERMEDAD PULMONAR**

**AMERICAN REVIEW OF RESPIRATORY DISEASES (NEW YORK NY)**

**CHEST (NORTHBROOK IL)**

**EUROPEAN JOURNAL OF RESPIRATORY DISEASES (COPENHAGEN)**

**EUROPEAN JOURNAL OF RESPIRATORY DISEASES SUPPLEMENT (COPENHAGEN)**

**REVIEWS OF INFECTIOUS DISEASES (CHICAGO IL)**

**AMERICAN REVIEW OF TUBERCULOSIS & PULMONARY DISEASES (NEW YORK NY)**

**AMERICAN JOURNAL OF RESPIRATORY CELL & MOLECULAR BIOLOGY (NEW YORK NY)**

**BRITISH JOURNAL OF TUBERCULOSIS & DISEASES OF THE CHEST (LONDON)**

**REVISTA DEL INSTITUTO NACIONAL DE ENFERMEDADES RESPIRATORIAS (MEXICO)**

**SCANDINAVIAN JOURNAL OF RESPIRATORY DISEASES (COPENHAGEN)**

**SCANDINAVIAN JOURNAL OF RESPIRATORY DISEASES SUPPLEMENTUM**

**(COPENHAGEN)**

**ENFERMERIA**

**AMERICAN JOURNAL OF NURSING (NEW YORK NY)**

**INVESTIGACION Y EDUCACION EN ENFERMERIA (MEDELLIN)**

**NURSING (BARCELONA)**

**NURSING OUTLOOK (ST LOUIS MO)**

**EPIDEMIOLOGIA**

**INTERNATIONAL JOURNAL OF EPIDEMIOLOGY (LONDON)**

**AMERICAN JOURNAL OF EPIDEMIOLOGY (BALTIMORE MD)**

**BOLETIN MENSUAL EPIDEMIOLOGIA (MEXICO)**

**EPIDEMIOLOGIA (MEXICO)**

**EPIDEMIOLOGIC REVIEWS (BALTIMORE MD)**

**JOURNAL OF CLINICAL EPIDEMIOLOGY (OXFORD)**

**ESTADISTICA**

**MMWR MORBIDITY & MORTALITY WEEKLY REPORT (ATLANTA GA)**

**STATISTICS IN MEDICINE (CHICHESTER)**

**ETICA MEDICA**

**JOURNAL OF MEDICAL ETHICS (LONDON)**

**THEORETICAL MEDICINE (DORDRECHT)**

**FAMILIA**

**AMERICAN FAMILY PHYSICIAN (KANSAS CITY)**

**FARMACOLOGIA**

**AMERICAN JOURNAL OF HEALTH-SYSTEM PHARMACY (BETHESDA)**

**ANNUAL REVIEW OF PHARMACOLOGY & TOXICOLOGY (PALO ALTO)**

**CLINICAL DRUG INVESTIGATION (LANGHORNE)**

**CLINICAL PHARMACOLOGY & THERAPEUTICS (ST LOUIS MO)**

**CONTROLLED CLINICAL TRIALS (NEW YORK NY)**

**DRUG INVESTIGATION (LANGHORNE)**

DRUGS (AUCKLAND)  
DRUGS SUPPLEMENT (AUCKLAND)  
JOURNAL OF PHARMACOLOGY & EXPERIMENTAL THERAPEUTICS (BALTIMORE MD)  
JOURNAL OF PHARMACY & PHARMACOLOGY (LONDON)  
MEDICAL LETTER ON DRUGS & THERAPEUTICS (NEW ROCHELLE NY)  
PHARMACOLOGICAL REVIEWS (BALTIMORE MD)  
PHARMATHERAPEUTICA (LONDON)

#### FISIOLOGIA

ACTA PHYSIOLOGICA SCANDINAVICA (OXFORD)  
ACTA PHYSIOLOGICA SCANDINAVICA SUPPLEMENT. (OXFORD)  
AMERICAN JOURNAL OF PHYSIOLOGY (BETHESDA MD)  
ANNUAL REVIEW OF PHYSIOLOGY (PALO ALTO)  
FEDERATION PROCEEDINGS (BETHESDA MD)  
JOURNAL OF APPLIED PHYSIOLOGY (BETHESDA MD)  
JOURNAL OF PHYSIOLOGY (CAMBRIDGE)  
PHYSIOLOGICAL REVIEWS (BETHESDA MD)

#### GASTROENTEROLOGIA

ABDOMINAL IMAGING (NEW YORK NY)  
AMERICAN JOURNAL OF DIGESTIVE DISEASES (1A. SERIE) (NEW YORK NY)  
AMERICAN JOURNAL OF DIGESTIVE DISEASES (2A. SERIE) (NEW YORK NY)  
AMERICAN JOURNAL OF GASTROENTEROLOGY (BALTIMORE MD)  
AMERICAN PRACTITIONER & DIGEST OF TREATMENT (BALTIMORE MD)  
ARCHIVES DES MALADIES DE L APPAREIL DIGESTIF MALADIES DE NUTRITION (PARIS)  
ARCHIVES FRANCAISES DES MALADIES DE L APPAREIL DIGESTIF (PARIS)  
ARCHIVES MALADIES DE L'APPAREIL DIGESTIF (PARIS)  
ARQUIVOS DE GASTROENTEROLOGIA (SAO PAULO)  
BIOLOGIE ET GASTRO-ENTEROLOGIE (PARIS)  
CLINICS IN GASTROENTEROLOGY (LONDON)  
CURRENT OPINION IN GASTROENTEROLOGY (PHILADELPHIA PA)  
DIGESTION (BASEL)  
DIGESTIVE DISEASES & SCIENCES (NEW YORK NY)  
DISEASES OF THE COLON & RECTUM (BALTIMORE MD)  
ENDOSCOPY (STUTTGART)  
GASTROENTEROLOGIA JAPONICA (TOKYO)  
GASTROENTEROLOGIE CLINIQUE ET BIOLOGIE (PARIS)  
GASTROENTEROLOGY (PHILADELPHIA PA)  
GASTROENTEROLOGY CLINICS OF NORTH AMERICA (PHILADELPHIA) PA  
GASTROINTESTINAL ENDOSCOPY (ST LOUIS MO)  
GASTROINTESTINAL RADIOLOGY (NEW YORK NY)  
GUT (LONDON)  
HEPATO-GASTROENTEROLOGY (STUTTGART)  
JOURNAL OF CLINICAL GASTROENTEROLOGY (NEW YORK NY)  
JOURNAL OF GASTROENTEROLOGY (TOKYO)  
REVISTA DE GASTROENTEROLOGIA DE MEXICO (MEXICO)  
SCANDINAVIAN JOURNAL OF GASTROENTEROLOGY (OSLO)  
SCANDINAVIAN JOURNAL OF GASTROENTEROLOGY. SUPPLEMENT (OSLO)  
HPB SURGERY (YVERDON-LES-BAINS)

#### GENETICA

ANNALES DE GENETIQUE (PARIS)  
BIRTH DEFECTS ABSTRACTS OF SELECTED ARTICLES (NEW YORK NY)  
GENES & DEVELOPMENT (COLD SPRING HARBOR NY)  
GENOMICS (SAN DIEGO CA)  
HUMAN MUTATION (NEW YORK NY)  
NATURE GENETICS (NEW YORK NY)

AMERICAN JOURNAL OF HUMAN GENETICS (CHICAGO IL)  
AMERICAN JOURNAL OF MEDICAL GENETICS (NEW YORK NY)  
ANNALS OF HUMAN GENETICS (CAMBRIDGE)  
CLINICAL GENETICS (COPENHAGEN)  
JOURNAL OF MEDICAL GENETICS (LONDON)  
HUMAN MOLECULAR GENETICS (OXFORD)

#### GERIATRIA

AGE & AGEING (OXFORD)  
EXPERIMENTAL GERONTOLOGY (TARRYTOWN)  
GERONTOLOGIST (WASHINGTON DC)  
JOURNAL OF THE AMERICAN GERIATRICS SOCIETY (BALTIMORE MD)  
JOURNALS OF GERONTOLOGY (WASHINGTON DC)  
REVIEWS IN CLINICAL GERONTOLOGY (KENT TUNG)

#### GINECOLOGIA

AMERICAN JOURNAL OF OBSTETRICS & GYNECOLOGY (ST. LOUIS MO)

#### HEMATOLOGIA

ACTA HAEMATOLOGICA (BASEL)  
AMERICAN JOURNAL OF HEMATOLOGY (NEW YORK NY)  
BLOOD (DULUTH MN)  
BLOOD CELLS (NEW YORK NY)  
BLOOD JOURNAL OF HAEMATOLOGY (NEW YORK NY)  
BRITISH JOURNAL OF HAEMATOLOGY (OXFORD)  
CLINICS IN HAEMATOLOGY (LONDON)  
HEMATOLOGY/ONCOLOGY CLINICS OF NORTH AMERICA (PHILADELPHIA PA)  
REVISTA CUBANA DE HEMATOLOGIA, INMUNOLOGIA Y HEMOTERAPIA (HABANA)  
SANG. LE. BIOLOGIE ET PATHOLOGIE (PARIS)  
SANGRE (BARCELONA)  
SCANDINAVIAN JOURNAL OF HAEMATOLOGY (COPENHAGEN)  
SCANDINAVIAN JOURNAL OF HAEMATOLOGY SUPPLEMENTUM (COPENHAGEN)  
SEMINARS IN HEMATOLOGY (PHILADELPHIA PA)  
YEAR BOOK OF HEMATOLOGY (ST. LOUIS MO)  
YEAR IN HAEMATOLOGY (NEW YORK NY)

#### HEPATOLOGIA

HEPATOLOGY (PHILADELPHIA PA)  
JOURNAL OF HEPATOLOGY (COPENHAGEN)  
LIVER (COPENHAGEN)  
LIVER TRANSPLANTATION & SURGERY (PHILADELPHIA PA)

#### HYPERTENSION

AMERICAN JOURNAL OF HYPERTENSION (NEW YORK NY)  
HYPERTENSION (DALLAS TX)

#### HISTOCITOQUIMICA

JOURNAL OF HISTOCHEMISTRY & CYTOCHEMISTRY (NEW YORK NY)

#### HISTORIA DE LA MEDICINA

BOLETIN DE LA SOC. MEXICANA DE HISTORIA Y FILOSOFIA DE LA MEDICINA (MÉXICO)  
JOURNAL OF THE HISTORY OF MEDICINE & ALLIED SCIENCES (NEW YORK NY)

## MEDICAL HISTORY (LONDON)

## HOMEOPATIA

BOLETIN MEXICANO DE HOMEOPATIA (MEXICO)

## HORMONAS

RECENT PROGRESS IN HORMONE RESEARCH (NEW YORK NY)

## HOSPITALES

AMERICAN JOURNAL OF HOSPITAL PHARMACY (BETHESDA MD)

HOSPITAL EL (MEXICO)

HOSPITALS (CHICAGO IL)

MODERN HOSPITALS (CHICAGO IL)

## INFECTOLOGIA

CLINICAL INFECTIOUS DISEASE SUPPLEMENT (CHICAGO IL)

CLINICAL INFECTIOUS DISEASES (CHICAGO IL)

CURRENT OPINION IN INFECTIOUS DISEASES (PHILADELPHIA PA)

INFECTION CONTROL & HOSPITAL EPIDEMIOLOGY (THOROFARE NJ)

INFECTION CONTROL (THOROFARE NJ)

INFECTIOUS DISEASE CLINICS OF NORTH AMERICA (PHILADELPHIA PA)

INFECTOLOGIA (MEXICO)

JOURNAL OF INFECTIOUS DISEASES (CHICAGO IL)

ENFERMEDADES INFECCIOSAS Y MICROBIOLOGIA (MEXICO)

## INGENIERIA QUIMICA

CHEMICAL & ENGINEERING NEWS (EASTON)

INDUSTRIAL & ENGINEERING CHEMISTRY (ANALYTICAL EDITION) (WASHINGTON DC)

INDUSTRIAL & ENGINEERING CHEMISTRY (INDUSTRIAL EDITION) (EASTON)

## INMUNOLOGIA

CURRENT OPINION IN IMMUNOLOGY (LONDON)

IMMUNOLOGICAL COMMUNICATIONS (NEW YORK NY)

IMMUNOLOGY TODAY (BARKING)

THYMUS (DORDRECHT)

ALERGIA REVISTA IBEROAMERICANA DE ALERGOLOGIA (MEXICO)

AMERICAN JOURNAL OF MEDICINE (NEW YORK NY)

CELLULAR IMMUNOLOGY (ORLANDO FL)

CLINICAL EXPERIMENTAL IMMUNOLOGY (OXFORD)

CLINICAL IMMUNOLOGY & IMMUNOPATHOLOGY (ORLANDO FL)

COMPARATIVE IMMUNOLOGY, MICROBIOLOGY & INFECTIOUS DISEASES (EXETER)

EUROPEAN JOURNAL OF IMMUNOLOGY (WEINHEIM)

IMMUNOLOGICAL REVIEWS (COPENHAGEN)

IMMUNOLOGY (OXFORD)

INTERNATIONAL ARCHIVES OF ALLERGY & APPLIED IMMUNOLOGY (BASEL)

JOURNAL OF IMMUNOGENETICS (OXFORD)

JOURNAL OF IMMUNOLOGICAL METHODS (AMSTERDAM)

JOURNAL OF IMMUNOLOGY (BALTIMORE MD)

IMMUNOHEMATOLOGY (WASHINGTON DC)

## INVESTIGACIÓN CLINICA

ARCHIVES OF MEDICAL RESEARCH (MEXICO)

ARCHIVOS DE INVESTIGACION MEDICA SUPLEMENTO (MEXICO)

JOURNAL OF CLINICAL INVESTIGATION (NEW YORK NY)  
JOURNAL OF INVESTIGATIVE MEDICINE (THOROFARENJ)  
REVISTA DEL INSTITUTO DE INVESTIGACIONES MEDICAS (SAN SALVADOR)

LABORATORIO CLINICO  
CLINICA Y LABORATORIO (PUEBLA)

LAPAROENDOSCOPIA  
JOURNAL OF LAPAROENDOSCOPIC & ADVANCED SURGICAL TECHNIQUES (NEW YORK NY)  
JOURNAL OF LAPAROENDOSCOPIC SURGERY (NEW YORK NY)

LUPUS  
LUPUS (HOUNDMILLS)

MANO  
HAND CLINICS (PHILADELPHIA PA)

#### MEDICINA

ACTA MEDICA ROMANA (MILANO)  
ACTA MEDICA SCANDINAVICA (STOCKHOLM)  
ACTA MEDICA SCANDINAVICA SUPPLEMENT (STOCKHOLM)  
ACTA UNIVERSITATIS UPSALIENSIS (UPPSALA)  
AMERICAN JOURNAL OF MEDICINE SUPPLEMENT (NEW YORK NY)  
AMERICAN JOURNAL OF THE MEDICAL SCIENCES (PHILADELPHIA PA)  
AMERICAN PRACTITIONER (BALTIMORE MD)  
ANALES DE LA REAL ACADEMIA NACIONAL DE MEDICINA (MADRID)  
ANALES MEDICOS (MEXICO)  
ANNALS OF CLINICAL RESEARCH (HELSINKI)  
ANNALS OF CLINICAL RESEARCH SUPPLEMENT (HELSINKI)  
ANNALS OF MEDICINE (OXFORD)  
ANNUAL REVIEW OF MEDICINE (PALO ALTO)  
ANTIOQUIA MEDICA (MEDELLIN)  
ARCHIVOS DE INVESTIGACION MEDICA (MEXICO)  
ATENCION MEDICA (MEXICO)  
BMJ (LONDON)  
BRITISH MEDICAL BULLETIN (EDINBURGH)  
BRITISH MEDICAL JOURNAL (CLINICAL RESEARCH) (LONDON)  
BRITISH MEDICAL JOURNAL (LONDON)  
BULLETIN OF THE JOHNS HOPKINS HOSPITAL (BALTIMORE MD)  
CIENCIA MEDICA (MEXICO)  
CLINICAL & INVESTIGATIVE MEDICINE (TORONTO)  
CLINICAL RESEARCH (THOROFARE NJ)  
CLINICAL SCIENCE & MOLECULAR MEDICINE (LONDON)  
CLINICAL SCIENCE & MOLECULAR MEDICINE SUPPLEMENT (LONDON)  
CLINICAL SCIENCE (LONDON)  
CLINICAL SCIENCE SUPPLEMENT (LONDON)  
CLINICAL SYMPOSIA (SUMMIT)  
CLINICAS MEDICAS DE NORTEAMERICA (ED. ESP. DE MED. CLIN. N.A.) (PHILADELPHIA PA)  
CULTURA MEDICA REGIONAL (MEXICO)  
CURRENT MEDICAL RESEARCH & OPINION (HAMPSHIRE)  
FASEB JOURNAL (BETHESDA)  
GACETA MEDICA DE BILBAO (BILBAO)  
GACETA MEDICA DE MEXICO (MEXICO)

HENRY FORD HOSPITAL MEDICAL JOURNAL (DETROIT MI)  
HOSPIMEDICA (WESTPORT)  
INFORMACION CLINICA (MEXICO)  
INVESTIGACION MEDICA INTERNACIONAL (MEXICO)  
JIKEIKAI MEDICAL JOURNAL (TOKYO)  
JOHNS HOPKINS MEDICAL JOURNAL (BALTIMORE MD)  
JOURNAL OF GENERAL INTERNAL MEDICINE (PHILADELPHIA PA)  
JOURNAL OF LABORATORY & CLINICAL MEDICINE (ST LOUIS MO)  
JOURNAL OF THE AMERICAN MEDICAL ASSOCIATION (CHICAGO IL)  
JOURNAL OF THE MOUNT SINAI HOSPITAL (BALTIMORE MD)  
JOURNAL OF THE ROYAL SOCIETY OF MEDICINE (LONDON)  
LANCET (LONDON)  
MAYO CLINIC PROCEEDINGS (ROCHESTER MN)  
MD (NEW YORK NY)  
MEDICAL CLINICS OF NORTH AMERICA (PHILADELPHIA PA)  
MEDICAL HYPOTHESES (NEW YORK NY)  
MEDICINA (BOGOTA)  
MEDICINE (BALTIMORE MD)  
MOUNT SINAI JOURNAL OF MEDICINE (NEW YORK NY)  
MUNDO MEDICO (MEXICO)  
NEW ENGLAND JOURNAL OF MEDICINE (LONDON)  
POSTGRADUATE MEDICAL JOURNAL (LONDON)  
POSTGRADUATE MEDICINE (MINNEAPOLIS MN)  
PRACTITIONER (LONDON)  
PRENSA MEDICA MEXICANA (MEXICO)  
PROCEEDINGS OF THE ROYAL SOCIETY OF MEDICINE (LONDON)  
PROCEEDINGS OF THE STAFF MEETINGS OF THE MAYO CLINIC (MINNESOTA)  
QUARTERLY JOURNAL OF MEDICINE (OXFORD)  
REVISTA CLINICA ESPANOLA (MADRID)  
REVISTA COSTARRICENSE DE CIENCIAS MEDICAS (SAN JOSE)  
REVISTA CUBANA DE MEDICINA (HABANA)  
REVISTA DE INVESTIGACION CLINICA (MEXICO)  
REVISTA DE LA FACULTAD DE MEDICINA DE LA UNAM (MEXICO)  
REVISTA DE SANIDAD MILITAR (MEXICO)  
REVISTA INSTITUTO NACIONAL DE LA NUTRICION SALVADOR ZUBIRAN (MEXICO)  
REVISTA MEDICA DE AGUASCALIENTES (AGUASCALIENTES)  
REVISTA MEDICA DEL HOSPITAL GENERAL DE MEXICO (MEXICO)  
REVISTA MEDICA DEL IMSS (MEXICO)  
REVISTA MEDICA LA SALLE (MEXICO)  
SOUTH AFRICAN MEDICAL JOURNAL (COPETOWN)  
SOUTHERN MEDICAL JOURNAL (BIRMINGHAM AL)  
TRANSACTIONS & STUDIES (4A SERIE) (PHILADELPHIA PA)  
TRANSACTIONS & STUDIES (5A SERIE) (PHILADELPHIA PA)  
UPPSALA (UPPSALA)  
WEST INDIAN MEDICAL JOURNAL (KINGSTON)  
WESTERN JOURNAL OF MEDICINE (SAN FRANCISCO CA)  
YEAR BOOK OF MEDICINE (CHICAGO IL)  
METAMEDICINE THEORETICAL MEDICINE (DORDRECHT)  
JOURNAL OF EXPERIMENTAL MEDICINE (NEW YORK NY)

#### **MEDICINA FAMILIAR**

FAMILIES, SYSTEMS & HEALTH (NEW YORK NY)  
FAMILY SYSTEMS MEDICINE (NEW YORK NY)  
JOURNAL OF FAMILY PRACTICE (STAMFORD CT)

#### **MEDICINA INTERNA**

ACP JOURNAL CLUB (PHILADELPHIA PA)  
ADVANCES IN INTERNAL MEDICINE (CHICAGO IL)  
ANNALS OF INTERNAL MEDICINE (PHILADELPHIA PA)

ARCHIVES OF INTERNAL MEDICINE (CHICAGO IL)  
JOURNAL OF INTERNAL MEDICINE (OXFORD)  
JOURNAL OF INTERNAL MEDICINE SUPPLEMENT (OXFORD)  
MEDICINA INTERNA DE MEXICO (MEXICO)

**MEDICINA NUCLEAR**

EUROPEAN JOURNAL OF NUCLEAR MEDICINE (HEIDELBERG)  
JOURNAL OF NUCLEAR MEDICINE (NEW YORK NY)  
SEMINARS IN NUCLEAR MEDICINE (NEW YORK NY)

**MEDICINA PSICOLOGICA**

PSYCHOSOMATIC MEDICINE (BALTIMORE MD)  
PSYCHOSOMATICS (WASHINGTON DC)  
PSYCHOTHERAPY AND PSYCHOSOMATICS (BASEL)

**MEDICINA TROPICAL**

AMERICAN JOURNAL OF TROPICAL MEDICINE & HYGIENE (MCLEAN VA)  
AMERICAN JOURNAL OF TROPICAL MEDICINE (KANSAS CITY MO)  
EL NIÑO EN EL TROPICO (PARIS)  
TRANSACTIONS OF THE ROYAL SOCIETY OF TROPICAL MEDICINE AND HYGIENE  
(LONDON)

**MENOPAUSIA**

MATURITAS (LIMERICK)  
REVISTA DEL CLIMATERIO (MEXICO)

**METABOLISMO**

BONE & MINERAL (LIMERICK)  
BONE (NEW YORK NY)  
HORMONE & METABOLIC RESEARCH (STUTTGART)  
JOURNAL OF CLINICAL ENDOCRINOLOGY & METABOLISM (BETHESDA MD)  
JOURNAL OF ENDOCRINOLOGICAL INVESTIGATION (MILANO)  
METABOLISM CLINICAL AND EXPERIMENTAL (DULUTH)  
MINERAL & ELECTROLYTE METABOLISM (BASEL)

**MICROBIOLOGIA**

ACTA PATHOLOGICA ET MICROBIOLOGICA SCANDINAVICA (COPENHAGEN)  
ACTA PATHOLOGICA ET MICROBIOLOGICA SCANDINAVICA SUPPLEMENT  
(COPENHAGEN)  
ANNUAL REVIEW OF MICROBIOLOGY (PALO ALTO)  
MICROBIOLOGICAL REVIEWS (WASHINGTON DC)  
MICROBIOLOGY & MOLECULAR BIOLOGY REVIEWS (WASHINGTON DC)  
REVISTA LATINOAMERICANA DE MICROBIOLOGIA (MEXICO)

**NEFROLOGIA**

ADVANCES IN NEPHROLOGY (CHICAGO IL)  
AMERICAN JOURNAL OF KIDNEY DISEASES (PHILADELPHIA PA)  
CLINICAL NEPHROLOGY (MUNCHEN)  
CONTRIBUTIONS TO NEPHROLOGY (BASEL)  
JOURNAL OF THE AMERICAN SOCIETY OF NEPHROLOGY (BALTIMORE MD)  
KIDNEY INTERNATIONAL (CAMBRIDGE MA)  
KIDNEY INTERNATIONAL SUPPLEMENT (CAMBRIDGE MA)  
NEFROLOGIA MEXICANA (MEXICO)



NEPHRON (BASEL)  
RENAL PHYSIOLOGY (BASEL)  
SEMINARS IN NEPHROLOGY (PHILADELPHIA PA)

NEUMOLOGIA  
NEUMOLOGÍA Y CIRUGIA DE TORAX (MEXICO)

NEUROLOGIA  
ARCHIVES OF NEUROLOGY (CHICAGO IL)  
ARCHIVOS DE NEUROCIENCIAS (MÉXICO)  
ARCHIVOS DEL INSTITUTO NACIONAL DE NEUROLOGIA Y NEUROCIROLOGIA (MEXICO)  
BRAIN DYSFUNCTION (BASEL)  
NEUROENDOCRINOLOGY (BASEL)  
NEUROLOGY (HAGERSTOWN MD)  
REVISTA ECUATORIANA NEUROLOGIA (GUAYAQUIL)  
YEAR BOOK OF NEUROLOGY & NEUROSURGERY (CHICAGO IL)  
YEAR BOOK OF NEUROLOGY, PSYCHIATRY & NEUROSURGERY (CHICAGO IL)

NUTRICION  
ACTA VITAMINOLOGICA (MILAN)  
AMERICAN JOURNAL OF CLINICAL NUTRITION (BETHESDA MD)  
ANNUAL REVIEW OF NUTRITION (PALO ALTO)  
ARCHIVOS LATINOAMERICANOS DE NUTRICION (CARACAS)  
BRITISH JOURNAL OF NUTRITION (LONDON)  
CEREAL CHEMISTRY (SAO PAULO)  
CIJADERNOS DE NUTRICION (MEXICO)  
CURRENT OPINION IN CLINICAL NUTRITION & METABOLIC CARE (HAGERSTOWN MD)  
INTERNATIONAL JOURNAL OF OBESITY (LONDON)  
JOURNAL OF HUMAN NUTRITION & DIETETICS (OXFORD)  
JOURNAL OF NUTRITION (BETHESDA MD)  
JOURNAL OF THE AMERICAN DIETETIC ASSOCIATION (CHICAGO IL)  
NFI BULLETIN (INDIA)  
NUTRITION IN CLINICAL PRACTICE (SILVER SPRING MD)  
NUTRITION INTERNATIONAL (CAPITOLA CA)  
NUTRITION NEWS (HYDERABAD)  
NUTRITION NEWS GOOD NEWS FOR YOUR HEALTH (RIVERSIDE)  
NUTRITION REPORTS INTERNATIONAL (LOS ALTOS)  
NUTRITION REVIEWS (WASHINGTON DC)  
OUT LOOK (WASHINGTON DC)  
PROCEEDINGS OF THE NUTRITION SOCIETY (LONDON)  
SOYA NOTICIAS (MEXICO)  
CLINICAL NUTRITION (EDINGURGH)  
NUTRITION ABSTRACTS & REVIEWS (FARNHAM ROYAL)

OBESIDAD  
OBESITY RESEARCH (BATON ROUGE)  
OBESITY SURGERY (TORONTO)

ODONTOLOGIA  
JOURNAL OF DENTAL RESEARCH (WASHINGTON DC)  
JOURNAL OF PERIODONTOLOGY (CHICAGO IL)  
JOURNAL OF THE AMERICAN DENTAL ASSOCIATION (CHICAGO IL)  
ORAL SURGERY, ORAL MEDICINE & ORAL PATHOLOGY (ST LOUIS MO)  
PRACTICA ODONTOLOGICA (MEXICO)  
REVISTA DE ODONTOLOGIA (SAO JOSE)

#### **OFTALMOLOGIA**

AMERICAN JOURNAL OF OPHTHALMOLOGY (CHICAGO IL)  
ARCHIVES OF OPHTHALMOLOGY (PARIS)  
BOLETIN DEL HOSPITAL OFTALMOLOGICO DE NUESTRA SRA. DE LA LUZ (MÉXICO)  
BOLETIN INCIENSA (CARTAGO)  
BRITISH JOURNAL OF OPHTHALMOLOGY (LONDON)  
OPHTHALMOLOGY CLINICS OF NORTH AMERICA (PHILADELPHIA) IL

#### **ONCOLOGIA**

REVISTA DEL INSTITUTO NACIONAL DE CANCEROLOGIA (MEXICO)  
BRITISH JOURNAL OF CANCER (EDINGURGH)  
CANCER (PHILADELPHIA PA)  
CANCER CYTOPATHOLOGY (NEW YORK NY)  
CANCER RESEARCH PROCEEDINGS (BALTIMORE MD)  
CANCER RESEARCH SUPPLEMENT (BALTIMORE MD)  
CANCER TOPICS (HAMSPSHIRE)  
CANCER TREATMENT REVIEWS (LONDON)  
JOURNAL OF CLINICAL ONCOLOGY (PHILADELPHIA PA)  
SEMINARS IN ONCOLOGY (PHILADELPHIA PA)

#### **ORTOPEDIA**

ORTHOPAEDIC PHYSICAL THERAPY CLINICS OF NORTH AMERICA (PHILADELPHIA PA)

#### **OTORRINOLARINGOLOGIA**

ANNALS OF OTOTOLOGY, RHINOLOGY & LARYNGOLOGY (ST. LOUIS MO)  
LARYNGOSCOPE (ST. LOUIS MO)  
OTOLARYNGOLOGY-HEAD & NECK SURGERY (ST. LOUIS MO)

#### **PANCREAS**

PANCREAS (NEW YORK NY)

#### **PARASITOLOGIA**

JOURNAL OF PARASITOLOGY (LAWRENCE KS)

#### **PATOLOGIA**

AMERICAN JOURNAL OF CLINICAL PATHOLOGY (PHILADELPHIA PA)  
AMERICAN JOURNAL OF CLINICAL PATHOLOGY (PHILADELPHIA PA)  
AMERICAN JOURNAL OF PATHOLOGY (BETHESDA MD)  
ARCHIVES OF PATHOLOGY & LABORATORY MEDICINE (CHICAGO IL)  
ARCHIVES OF PATHOLOGY (CHICAGO IL)  
BRITISH JOURNAL OF EXPERIMENTAL PATHOLOGY (OXFORD)  
DIAGNOSTIC MOLECULAR PATHOLOGY (NEW YORK NY)  
HISTOPATHOLOGY (OXFORD)  
HUMAN PATHOLOGY (PHILADELPHIA PA)  
JOURNAL OF CLINICAL PATHOLOGY (LONDON)  
JOURNAL OF PATHOLOGY (CHICHESTER)  
PATHOLOGIE BIOLOGIE (PARIS)  
PATHOLOGY ANNUAL (CONNECTICUT)  
PATOLOGIA (MEXICO)  
SEMINARS IN DIAGNOSTIC PATHOLOGY (PHILADELPHIA PA)  
YEAR BOOK OF PATHOLOGY & CLINICAL PATHOLOGY (CHICAGO IL)

## **PEDIATRIA**

ACTA PEDIATRICA DE MEXICO (MEXICO)  
AMERICAN JOURNAL OF DISEASES OF CHILDREN (CHICAGO IL)  
ARCHIVOS DOMINICANOS DE PEDIATRIA (SANTO DOMINGO)  
BOLETIN MEDICO DEL HOSPITAL INFANTIL DE MEXICO (MEXICO)  
PEDIATRIC CLINICS OF NORTH AMERICA (PHILADELPHIA PA)  
PEDIATRIC ENDOSURGERY & INNOVATIVE TECHNIQUES (NEW YORK NY)  
PEDIATRICS (EVANSTON)  
REVISTA CUBANA DE PEDIATRIA (HABANA)  
REVISTA MEXICANA DE PEDIATRIA (MEXICO)

## **PERINATOLOGIA**

PERINATOLOGIA Y REPRODUCCION HUMANA (MEXICO)  
REVISTA LATINOAMERICANA DE PERINATOLOGIA (GUAYAQUIL)

## **PLANIFICACIÓN FAMILIAR**

INTERNATIONAL FAMILY PLANNING PERSPECTIVES (NEW YORK NY)  
POPULATION REPORTS, SERIE E, LAW AND POLICY (BALTIMORE MD)  
POPULATION REPORTS, SERIE B, INTRAUTERINE DEVICES (BALTIMORE MD)  
POPULATION REPORTS, SERIE C, FEMALE STERILIZATION (BALTIMORE MD)  
POPULATION REPORTS, SERIE D, MALE STERILIZATION (BALTIMORE MD)  
POPULATION REPORTS, SERIE A, ORAL CONTRACEPTIVES (BALTIMORE MD)  
POPULATION REPORTS, SERIE H, BARRIER METHODS (BALTIMORE MD)  
POPULATION REPORTS, SERIE I, PERIODIC ABSTINENCE (BALTIMORE MD)  
POPULATION REPORTS, SERIE J, FAMILY PLANNING PROGRAMS (BALTIMORE MD)  
POPULATION REPORTS, SERIE K, INJECTABLES AND IMPLANTS (BALTIMORE MD)  
POPULATION REPORTS, SERIE L, ISSUES IN WORLD HEALTH (BALTIMORE MD)  
POPULATION REPORTS, SERIE M, SPECIAL TOPICS (BALTIMORE MD)  
STUDIES IN FAMILY PLANNING (NEW YORK NY)

## **POBLACIÓN**

ESTUDIOS DE POBLACION (BOGOTA)

## **PRACTICA MEDICA**

HOSPITAL PRACTICE EDICION MEXICANA (MEXICO)

## **PRIMEROS AUXILIOS**

REVISTA CRUZ ROJA MEXICANA (MEXICO)

## **PSICOFISIOLOGIA**

SLEEP (ROCHESTER MN)

## **PSICOLOGIA**

JOURNAL OF PSYCHOLOGY (PROVINCETOWN MA)  
QUARTERLY JOURNAL OF EXPERIMENTAL PHYSIOLOGY & COGNATE MEDICAL  
SCIENCE (LONDON)

## **PSIQUIATRIA**

AMERICAN JOURNAL OF PSYCHIATRY (WASHINGTON DC)  
ARCHIVES OF GENERAL PSYCHIATRY (CHICAGO IL)  
BRITISH JOURNAL OF PSYCHIATRY (LONDON)  
FAMILY PROCESS (NEW YORK NY)  
JOURNAL OF HUMAN STRESS (WASHINGTON) DC  
REVISTA DEL RESIDENTE DE PSIQUIATRIA (MEXICO)  
STRESS MEDICINE (SUSSEX)  
YEAR BOOK OF PSYCHIATRY & APPLIED MENTAL HEALTH (CHICAGO IL)

#### QUÍMICA

REVISTA DE LA SOCIEDAD QUÍMICA DE MEXICO (MEXICO)  
ANALYTICAL CHEMISTRY (WASHINGTON DC)  
ACTA BIOQUÍMICA CLÍNICA LATINOAMERICANA (BUENOS AIRES)  
JOURNAL OF ORGANIC CHEMISTRY (COLUMBUS)

#### RADIOLOGIA

SEMINARS IN ROENTGENOLOGY (PHILADELPHIA PA)  
ACTA RADIOLOGICA (COPENHAGEN)  
ACTA RADIOLOGICA (DIAGNOSIS) (STOCKHOLM)  
ACTA RADIOLOGICA (ONCOLOGY) (STOCKHOLM)  
ACTA RADIOLOGICA (THERAPY) (STOCKHOLM)  
AMERICAN JOURNAL OF ROENTGENOLOGY (SPRINGFIELD IL)  
AMERICAN JOURNAL OF ROENTGENOLOGY RADIUM THERAPY & NUCLEAR MEDICINE  
(BALTIMORE MD)  
APPLIED RADIOLOGY (WASHINGTON CD)  
BRITISH JOURNAL OF RADIOLOGY (LONDON)  
CLINICAL RADIOLOGY (OXFORD)  
RADIOGRAPHICS (EASTON PA)  
RADIOLOGIC CLINICS OF NORTH AMERICA (PHILADELPHIA PA)  
RADIOLOGY (EASTON PA)

#### REUMATOLOGIA

ANNALS OF RHEUMATIC DISEASES (LONDON)  
ARTHRITIS & RHEUMATISM (PHILADELPHIA PA)  
ARTHRITIS CARE & RESEARCH (ATLANTA GA)  
CLINICS IN RHEUMATIC DISEASES (LONDON)  
CURRENT OPINION IN RHEUMATOLOGY (PHILADELPHIA PA)  
JOURNAL OF RHEUMATOLOGY (TORONTO)  
REVISTA MEXICANA DE REUMATOLOGIA (MEXICO)  
RHEUMATIC DISEASES CLINICS OF NORTH AMERICA (PHILADELPHIA PA)  
SCANDINAVIAN JOURNAL OF RHEUMATOLOGY (STOCKHOLM)  
SCANDINAVIAN JOURNAL OF RHEUMATOLOGY SUPPLEMENT (STOCKHOLM)  
SEMINARS IN ARTHRITIS & RHEUMATISM (PHILADELPHIA PA)

#### SALUD PÚBLICA

AMERICAN JOURNAL OF PUBLIC HEALTH (WASHINGTON DC)  
ANNUAL REVIEW OF PUBLIC HEALTH (PALO ALTO CA)  
BOLETIN DE LA OFICINA SANITARIA PANAMERICANA (WASHINGTON DC)  
BOLETIN DE LA SECRETARIA DE SALUD (MEXICO)  
BOLETIN DE MORBILIDAD Y MORTALIDAD (MEXICO)  
COMMUNITY MEDICINE (OXFORD)  
CRÓNICA DE LA OMS (WASHINGTON DC)  
FORO MUNDIAL DE LA SALUD (GINEBRA)  
HYGIE (PARIS)  
INTERNATIONAL JOURNAL OF HEALTH SERVICES (FARMINGDALE)

REVISTA DE SALUD DEL DISTRITO FEDERAL (NUEVA ETAPA) (MEXICO)  
SALUD PUBLICA DE MEXICO (MEXICO)

SEGURIDAD SOCIAL  
CUESTION SOCIAL. REVISTA MEXICANA DE SEGURIDAD SOCIAL (MEXICO)

SIDA  
AIDS (PHILADELPHIA PA)  
AIDS CLINICAL CARE (WALTHAM MA)  
BOLETIN MENSUAL SIDA (MEXICO)  
GACETA CONASIDA (MEXICO)  
SIDA ETS (MEXICO)

TECNOLOGIA DE ALIMENTOS  
FEED AND GRAIN DE MEXICO (WISCONSIN)  
FOOD ENGINEERING (ALBANY)  
FOOD INDUSTRIES (NEW YORK NY)  
FOOD RESEARCH (CHICAGO IL)  
TECNOLOGIA DE ALIMENTOS (MEXICO)

TERAPEUTICA  
YEAR BOOK OF DRUG THERAPY (CHICAGO IL)

TIROIDES  
THYROID (NEW YORK NY)

TOXICOLOGIA  
TERATOLOGY (NEW YORK NY)

TRANSFUSIÓN SANGUINEA  
JOURNAL OF CLINICAL APHARESIS (NEW YORK NY)  
TRANSFUSION (BETHESDA MD)

TRANSPLANTE  
TRANSPLANTATION (BALTIMORE MD)  
TRANSPLANTATION PROCEEDINGS (E NORWALK CT)  
TRANSPLANTATION REVIEWS (COPENHAGEN)  
DIALYSIS & TRANSPLANTATION (RIVERTON)

TRAUMATOLOGIA  
JOURNAL OF TRAUMA (BALTIMORE MD)

TROMBOSIS  
REVISTA IBEROAMERICANA DE TROMBOSIS Y HEMOSTASIA (MADRID)  
THROMBOSIS AND HAEMOSTASIS (STUTT GART)  
THROMBOSIS ET DIATHESIS HAEMORRHAGICA (STUTT GART)  
THROMBOSIS RESEARCH (ELMSFORD)

UROLOGÍA

BOLETIN DEL COLEGIO MEXICANO DE UROLOGIA (MEXICO)  
BRITISH JOURNAL OF UROLOGY (OXFORD)  
INVESTIGATIVE UROLOGY (BALTIMORE MD)  
JOURNAL OF UROLOGY (BALTIMORE MD)  
REVISTA MEXICANA DE UROLOGIA (MEXICO)  
UROLOGIC CLINICS OF NORTH AMERICA (PHILADELPHIA PPA)  
UROLOGY (BELLE MEAD NJ)  
YEAR BOOK OF UROLOGY (CHICAGO IL)

## ANEXO B

### COLECCIÓN DE PUBLICACIONES PERIODICAS EN FORMATO ELECTRÓNICO DE TEXTO COMPLETO

#### BRITISH JOURNAL OF SURGERY

Actualización: Anual

Cobertura: 1996-98

#### BRITISH JOURNAL OF UROLOGY

Actualización: Anual

Cobertura: 1991-98

#### AMERICAN JOURNAL OF EPIDEMIOLOGY

Actualización: Anual

Cobertura: 1988-97

#### LARYNGOSCOPE

Actualización: Anual

Cobertura: 1995-97

#### ARCHIVES OF DERMATOLOGY

#### ARCHIVES OF FAMILY MEDICINE

#### ARCHIVES OF GENERAL PSYCHIATRY

#### ARCHIVES OF INTERNAL MEDICINE

#### ARCHIVES OF OPHTHALMOLOGY

#### ARCHIVES OF OTOLARYNGOLOGY HEAD & NECK SURGERY

#### ARCHIVES OF PEDIATRICS & ADOLESCENT MEDICINE

#### ARCHIVES OF SURGERY

#### ARCHIVES OF NEUROLOGY

#### JAMMA

Actualización: Anual

Cobertura: 1996

ARTEMISA Artículos científicos de texto completo de 34 revista biomédicas mexicana, que se seleccionaron la aplicar criterios de evaluación sobre su estructura, formato y contenido de los artículos. El análisis y la revisión estuvo a cargo de un comité conformado por médicos, investigadores, profesionales y técnicos en el campo de la información

Titulos de las revistas incorporadas en ARTEMISA

#### ANALES DE OTORRINOLARINGOLOGÍA MEXICANA

#### ARCHIVES OF MEDICAL RESEARCH

ARCHIVOS DEL INSTITUTO DE CARDIOLOGÍA DE MÉXICO  
ARCHIVOS DE NEUROCIENCIAS  
BOLETÍN MEDICO DEL HOSPITAL INFANTIL DE MÉXICO  
CIRUGÍA Y CIRUJANOS  
GACETA MÉDICA DE MÉXICO  
GINECOLOGÍA Y OBSTETRICIA DE MÉXICO  
LA REVISTA DE INVESTIGACIÓN CLÍNICA  
MEDICINA INTERNA DE MÉXICO  
NEFROLOGÍA MEXICANA  
NEUMOLOGÍA Y CIRUGÍA DEL TÓRAX  
PERINATOLOGÍA Y REPRODUCCIÓN HUMANA  
REVISTA ADM  
REVISTA ALERGIA DE MÉXICO  
REVISTA BIOMÉDICA  
REVISTA DE ENFERMEDADES INFECCIOSAS EN PEDIATRÍA  
REVISTA DE GASTROENTEROLOGÍA DE MÉXICO  
REVISTA DE LA FACULTAD DE MEDICINA DE LA UNAM  
REVISTA DEL INSTITUTO NACIONAL DE CANCEROLOGÍA  
REVISTA DEL INSTITUTO NACIONAL DE ENFERMEDADES RESPIRATORIAS  
REVISTA MÉDICA DEL HOSPITAL GENERAL DE MÉXICO  
REVISTA MÉDICA DEL IMSS  
REVISTA MEXICANA DE ANESTESIOLOGÍA  
REVISTA MEXICANA DE INGENIERÍA BIOMÉDICA  
REVISTA MEXICANA DE ORTOPEDIA Y TRAUMATOLOGÍA  
REVISTA MEXICANA DE PATOLOGÍA CLÍNICA  
REVISTA MEXICANA DE PUERICULTURA Y PEDIATRÍA  
REVISTA MEXICANA DE RADIOLOGÍA  
REVISTA MEXICANA DE REUMATOLOGÍA  
REVISTA DE SANIDAD MILITAR  
SALUD MENTAL  
SALUD PÚBLICA DE MÉXICO  
VETERINARIA MÉXICO



## TITULOS DE PUBLICACIONES PERIÓDICAS CON CODIGO

### ANEXO C

TITULO	CODIGO
ABDOMINAL IMAGING	ABIMA
ACADEMIC MEDICINE	ACAME
ACP JOURNAL CLUB	ACPJC
ACTA ANAESTHESIOLOGICA SCANDINAVICA	ACANA
ACTA ANAESTHESIOLOGICA SCANDINAVICA SUPPLEMENT.	ACANS
ACTA BIOQUIMICA CLINICA LATINOAMERICANA	ACBCL
ACTA ENDOSCOPICA	ACEND
ACTA HAEMATOLOGICA	ACHAE
ACTA MEDICA ROMANA	ACMER
ACTA MEDICA SCANDINAVICA	ACMED
ACTA MEDICA SCANDINAVICA SUPPLEMENT	ACMES
ACTA PATHOLOGICA ET MICROBIOLOGICA SCANDINAVICA	ACPMI
ACTA PATHOLOGICA ET MICROBIOLOGICA SCANDINAVICA SUPPLEMENT	ACPMS
ACTA PEDIATRICA DE MÉXICO	ACPEM
ACTA PHYSIOLOGICA SCANDINAVICA	ACPHY
ACTA PHYSIOLOGICA SCANDINAVICA SUPPLEMENT.	ACPHS
ACTA RADIOLOGICA	ACRAD
ACTA RADIOLOGICA (DIAGNOSIS)	ACRDI
ACTA RADIOLOGICA (ONCOLOGY)	ACRON
ACTA RADIOLOGICA (THERAPY)	ACRTH
ACTA UNIVERSITATIS UPSALIENSIS	ACUNI
ACTA VITAMINOLOGICA	ACVIT
ADVANCES IN INTERNAL MEDICINE	ADINM
ADVANCES IN NEPHROLOGY	ADNEP
ADVANCES IN SURGERY	ADSUR
AGE & AGEING	AGEAG
AIDS	AIDSS
ALERGIA REVISTA IBEROAMERICANA DE ALERGOLOGIA	ALERG
AMERICAN FAMILY PHYSICIAN	AMFAP
AMERICAN HEART JOURNAL	AMHEA
AMERICAN JOURNAL OF ACUPUNCTURE	AMJAC
AMERICAN JOURNAL OF ANATOMY	AMJAN
AMERICAN JOURNAL OF CARDIOLOGY	AMJCA
AMERICAN JOURNAL OF CLINICAL NUTRITION	AMJCN
AMERICAN JOURNAL OF CLINICAL PATHOLOGY	AMJCP
AMERICAN JOURNAL OF DERMATOPATHOLOGY	AMJDE
AMERICAN JOURNAL OF DIGESTIVE DISEASES (2A. SERIE)	AMJDD

AMERICAN JOURNAL OF DISEASES OF CHILDREN	AMJDC
AMERICAN JOURNAL OF EPIDEMIOLOGY	AMJEP
AMERICAN JOURNAL OF GASTROENTEROLOGY	AMJGA
AMERICAN JOURNAL OF HEALTH-SYSTEM PHARMACY	AMJHS
AMERICAN JOURNAL OF HEMATOLOGY	AMJHE
AMERICAN JOURNAL OF HOSPITAL PHARMACY	AMJHP
AMERICAN JOURNAL OF HUMAN GENETICS	AMJHG
AMERICAN JOURNAL OF HYPERTENSION	AMJHY
AMERICAN JOURNAL OF KIDNEY DISEASES	AMJKD
AMERICAN JOURNAL OF MEDICAL GENETICS	AMJMG
AMERICAN JOURNAL OF MEDICAL SCIENCES	AMJSI
AMERICAN JOURNAL OF MEDICINE	AMJME
AMERICAN JOURNAL OF MEDICINE SUPPLEMENT	AMJMS
AMERICAN JOURNAL OF NURSING	AMJNU
AMERICAN JOURNAL OF OBSTETRICS & GYNECOLOGY	AMJOG
AMERICAN JOURNAL OF OPHTHALMOLOGY	AMJOP
AMERICAN JOURNAL OF PATHOLOGY	AMJPA
AMERICAN JOURNAL OF PHYSIOLOGY	AMJPH
AMERICAN JOURNAL OF PSYCHIATRY	AMJPS
AMERICAN JOURNAL OF PUBLIC HEALTH	AMJPU
AMERICAN JOURNAL OF RESPIRATORY & CRITICAL CARE MEDICINE	AMJRC
AMERICAN JOURNAL OF RESPIRATORY CELL & MOLECULAR BIOLOGY	AMJRB
AMERICAN JOURNAL OF ROENTGENOLOGY	AMJRO
AMERICAN JOURNAL OF ROENTGENOLOGY & RADIUM THERAPY	AMJRP
AMERICAN JOURNAL OF ROENTGENOLOGY RADIUM THERAPY & NUCLEAR MEDICI	AMJRT
AMERICAN JOURNAL OF SURGERY	AMJSU
AMERICAN JOURNAL OF SURGICAL PATHOLOGY	AMJSP
AMERICAN JOURNAL OF TROPICAL MEDICINE	AMJTO
AMERICAN JOURNAL OF TROPICAL MEDICINE & HYGIENE	AMJTH
AMERICAN PRACTITIONER	AMEPR
AMERICAN PRACTITIONER & DIGEST OF TREATMENT	AMPDT
AMERICAN REVIEW OF RESPIRATORY DISEASES	AMRRD
AMERICAN REVIEW OF TUBERCULOSIS & PULMONARY DISEASES	AMRTP
AMERICAN SURGEON	AMSUR
ANAESTHESIA	ANAES
ANAESTHESIST, DER	ANAED
ANALES DE LA REAL ACADEMIA NACIONAL DE MEDICINA (MADRID)	ANRAM
ANALES MEDICOS	ANAME
ANALYTICAL BIOCHEMISTRY	ANABI
ANALYTICAL CHEMISTRY	ANACH
ANESTHESIA EN MEXICO	ANESM
ANESTHESIA & ANALGESIA	ANEAN
ANESTHESIE, ANALGESIE ET REANIMATION	ANEAR
ANESTHESIOLOGY	ANEST
ANESTHESIOLOGY CLINICS OF NORTH AMERICA	ANECL
ANNALES DE GENETIQUE	ANNGE

ANNALS OF CLINICAL RESEARCH	ANNCR
ANNALS OF CLINICAL RESEARCH SUPPLEMENT	ANNCS
ANNALS OF HUMAN GENETICS	ANNHG
ANNALS OF INTERNAL MEDICINE	ANNIM
ANNALS OF MEDICINE	ANNME
ANNALS OF OTOTOLOGY, RHINOLOGY & LARYNGOLGY	ANNOL
ANNALS OF RHEUMATIC DISEASES	ANNRD
ANNALS OF SURGERY	ANNSU
ANNALS OF THE NEW YORK ACADEMY OF SCIENCES	ANNNY
ANNALS OF THORACIC SURGERY	ANNNTS
ANNUAL REVIEW OF BIOCHEMISTRY	ANRBI
ANNUAL REVIEW OF MEDICINE	ANRME
ANNUAL REVIEW OF MICROBIOLOGY	ANRMI
ANNUAL REVIEW OF NUTRITION	ANRNU
ANNUAL REVIEW OF PHARMACOLOGY & TOXICOLOGY	ANRPT
ANNUAL REVIEW OF PHYSIOLOGY	ANRPH
ANNUAL REVIEW OF PUBLIC HEALTH	ANRPU
ANTIOQUIA MEDICA	AVTME
APPLIED RADIOLOGY	APRA
ARCHIVES FACIAL PLASTIC SURGERY	ARFPPS
ARCHIVES FRANCAISES DES MALADIES DE L'APPAREIL DIGESTIF	AFMLD
ARCHIVES OF BIOCHEMISTRY	ARBIO
ARCHIVES OF BIOCHEMISTRY & BIOPHYSICS	ARBBI
ARCHIVES OF DERMATOLOGY	ARDER
ARCHIVES OF GENERAL PSYCHIATRY	ARGPS
ARCHIVES OF INTERNAL MEDICINE	ARINM
ARCHIVES OF MEDICAL RESEARCH	ARMER
ARCHIVES OF NEUROLOGY	ARNEU
ARCHIVES OF OPHTHALMOLOGY	AROPH
ARCHIVES OF PATHOLOGY	ARPAT
ARCHIVES OF PATHOLOGY & LABORATORY MEDICINE	ARPLM
ARCHIVES OF SURGERY	ARSUR
ARCHIVOS DE INVESTIGACION MEDICA	ARIME
ARCHIVOS DE INVESTIGACION MEDICA SUPLEMENTO	ARIMS
ARCHIVOS DE NEUROCIENCIAS	ARNUR
ARCHIVOS DEL INSTITUTO DE CARDIOLOGIA DE MEXICO	ARICM
ARCHIVOS DEL INSTITUTO NACIONAL DE NEUROLOGIA Y NEUROCIRUGIA	ARINE
ARCHIVOS DOMINICANOS DE PEDIATRIA	ARDOP
ARCHIVOS LATINOAMERICANOS DE NUTRICION	ARLAN
ARQUIVOS DE GASTROENTEROLOGIA	ARGAS
ARTERIOESCLEROSIS	ARTER
ARTHRITIS & RHEUMATISM	ARRHE
ARTHRITIS CARE & RESEARCH	ARCAR
ATENCION MEDICA	ARMED
BACTERIOLOGICAL REVIEWS	BACRE
BIOCHEMICAL & BIOPHYSICAL RESEARCH COMMUNICATIONS	BIBRC

BIOCHEMICAL JOURNAL	BIOJO
BIOCHEMICAL JOURNAL (COMBINED SERIES)	BIJCS
BIOCHEMICAL SOCIETY TRANSACTIONS	BISOT
BIOCHIMICA ET BIOPHYSICA ACTA	BBIAC
BIOCHIMICA ET BIOPHYSICA ACTA BIOENERGETICS	BBABI
BIOCHIMICA ET BIOPHYSICA ACTA BIOMEMBRANES	BBABM
BIOCHIMICA ET BIOPHYSICA ACTA BIOPHYSICS	BBABP
BIOCHIMICA ET BIOPHYSICA ACTA. ENZIMOLOGY	BBAEN
BIOCHIMICA ET BIOPHYSICA ACTA GENERAL SUBJECTS	BBAGS
BIOCHIMICA ET BIOPHYSICA ACTA LIPIDS & LIPID METABOLISM	BBALI
BIOCHIMICA ET BIOPHYSICA ACTA MUCOPROTEINS & MUCOPOLISACCHARIDES	BBAMM
BIOCHIMICA ET BIOPHYSICA ACTA NUCLEIC ACIDS	BBANA
BIOCHIMICA ET BIOPHYSICA ACTA. PROTEIN STRUCTURE	BBAPS
BIOLOGIE ET GASTROENTEROLOGIE	BIOGA
BIOMEDICA	BIOME
BIOMEDICINE	BIOMD
BIOMEDICINE & PHARMACOTHERAPY	BIOPH
BIOMEDICINE EXPRESS	BIOEX
BIRTH DEFECTS ABSTRACTS OF SELECTED ARTICLES	BIRDA
BLOOD	BLOOD
BLOOD CELLS	BLCEL
BLOOD JOURNAL OF HAEMATOLOGY	BLJHA
BOLETIN DE LA OFICINA SANITARIA PANAMERICANA	BOSAP
BOLETIN DE LA SECRETARIA DE SALUD (MEX)	POSSA
BOLETIN DE LA SOC. MEXICANA DE HISTORIA Y FILOSOFIA DE LA MEDICINA	BOHFM
BOLETIN DE MORBILIDAD Y MORTALIDAD	BOMOM
BOLETIN DEL COLEGIO MEXICANO DE UROLOGIA	BOCMU
BOLETIN DEL HOSPITAL OFTALMOLOGICO DE NUESTRA SRA. DE LA LUZ	BOOFN
BOLETIN DEL HOSPITAL OFTALMOLOGICO DE NUESTRA SRA. DE LA LUZ (MEX)	BOOFL
BOLETIN INCIENSA	BOLIN
BOLETIN MEDICO DEL HOSPITAL INFANTIL DE MEXICO	BOMIM
BOLETIN MENSUAL EPIDEMIOLOGIA	BOMEP
BOLETIN MENSUAL SIDA	BOMSI
BOLETIN MEXICANO DE HOMEOPATIA	BOLMH
BOLETIN MICOLOGICO	BOMIC
BONE	BONEE
BONE & MINERAL	BONEM
BRAIN DYSFUNCTION	BRADY
BRAZILIAN JOURNAL OF MEDICAL & BIOLOGICAL RESEARCH	BRJMB
BRITISH HEART JOURNAL	BRHJO
BRITISH JOURNAL OF ANAESTHESIA	BRJAN
BRITISH JOURNAL OF BIOMEDICAL SCIENCE	BRJBS
BRITISH JOURNAL OF CANCER	BRJCA
BRITISH JOURNAL OF DERMATOLOGY	BRJDE
BRITISH JOURNAL OF DERMATOLOGY SUPPLEMENT	BRJDS
BRITISH JOURNAL OF EXPERIMENTAL PATHOLOGY	BRJEP

BRITISH JOURNAL OF HAEMATOLOGY	BRJHA
BRITISH JOURNAL OF NUTRITION	BRJNU
BRITISH JOURNAL OF OPHTHALMOLOGY	BRJOP
BRITISH JOURNAL OF PSYCHIATRY	BRJPS
BRITISH JOURNAL OF RADIOLOGY	BRJRA
BRITISH JOURNAL OF SURGERY	BRJSU
BRITISH JOURNAL OF TUBERCULOSIS & DISEASES OF THE CHEST	BRJTD
BRITISH JOURNAL OF UROLOGY	BRJUR
BRITISH MEDICAL BULLETIN	BRMBU
BRITISH MEDICAL JOURNAL	BRMJO
BRITISH MEDICAL JOURNAL (CLINICAL RESEARCH)	BRMCR
BULLETIN OF THE AMERICAN COLLEGE OF SURGEONS	BUACS
BULLETIN OF THE HISTORY OF MEDICINE	BUHME
BULLETIN OF THE JOHNS HOPKINS HOSPITAL	BUJHH
BULLETIN OF THE MEDICAL LIBRARY ASSOCIATION	BUMLA
BULLETIN OF THE NEW YORK ACADEMY OF MEDICINE	BUNYA
CANADIAN ANAESTHESISTS SOCIETY JOURNAL	CASOJ
CANADIAN MEDICAL ASSOCIATION JOURNAL	CAMAJ
CANCER	CANCE
CANCER CYTOPATHOLOGY	CANCY
CANCER GENETICS & CYTOGENETICS	CANGC
CANCER RESEARCH	CANRE
CANCER RESEARCH PROCEEDINGS	CANRP
CANCER RESEARCH SUPPLEMENT	CARES
CANCER TOPICS	CANTO
CANCER TREATMENT REPORTS	CANTR
CANCER TREATMENT REPORTS SUPPLEMENT	CANTS
CANCER TREATMENT REVIEWS	CANRV
CARDI REVISTA MEXICANA DE CARDIOLOGIA APLICADA	CARDI
CELLULAR IMMUNOLOGY	CELM
CEREAL CHEMISTRY	CERCH
CIENCIA MEDICA	CIEME
CIENCIA Y DESARROLLO	CIEDE
CIENCIA REVISTA DE LA ACADEMIA DE LA INVESTIGACION CIENTIFICA	CIENC
CIRCULATION	CIRCU
CIRCULATION RESEARCH	CIRCR
CIRCULATION RESEARCH SUPPLEMENT	CIRCS
CIRCULATION SUPPLEMENT	CIRSU
CIRUGIA Y CIRUJANOS	CIRCI
CIRUJANO GENERAL	CIRGE
CLINICA CHIMICA ACTA	CLCAC
CLINICA Y LABORATORIO	CLILA
CLINICAL & INVESTIGATIVE MEDICINE	CLIIM
CLINICAL CHEMISTRY	CLICH
CLINICAL DRUG INVESTIGATION	CLIDI
CLINICAL ENDOCRINOLOGY	CLIEN

CLINICAL EXPERIMENTAL IMMUNOLOGY	CLIEI
CLINICAL GENETICS	CLIGE
CLINICAL IMMUNOLOGY & IMMUNOPATHOLOGY	CLIII
CLINICAL INFECTIOUS DISEASES	CLIID
CLINICAL JOURNAL OF PAIN	CLIJP
CLINICAL NEPHROLOGY	CLINE
CLINICAL NUTRITION	CLINU
CLINICAL PERFORMANCE & QUALITY HEALTH CARE	CLIPA
CLINICAL PHARMACOLOGY & THERAPEUTICS	CLIPT
CLINICAL RADIOLOGY	CLIRA
CLINICAL RESEARCH	CLIRE
CLINICAL SCIENCE	CLISC
CLINICAL SCIENCE & MOLECULAR MEDICINE	CLISM
CLINICAL SCIENCE & MOLECULAR MEDICINE SUPPLEMENT	CLISS
CLINICAL SCIENCE SUPPLEMENT	CLISU
CLINICAS MEDICAS DE NORTEAMERICA (ED. ESP. DE MED. CLIN. N.A.)	CLIMN
CLINICS IN CHEST MEDICINE	CLICM
CLINICS IN ENDOCRINOLOGY & METABOLISM	CLIEM
CLINICS IN GASTROENTEROLOGY	CLIGA
CLINICS IN HAEMATOLOGY	CLIHA
CLINICS IN PLASTIC SURGERY	CLIPS
CLINICS IN RHEUMATIC DISEASES	CLIRD
COMMUNITY MEDICINE	COMME
COMPARATIVE IMMUNOLOGY, MICROBIOLOGY & INFECTIOUS DISEASES	CO:MI
CONTRIBUTIONS TO NEPHROLOGY	CONNE
CONTROLLED CLINICAL TRIALS: DESIGN, METHODS & ANALYSIS	CONCT
COSMETIC DERMATOLOGY	COSDE
CRITICAL CARE CLINICS	CRICC
CRITICAL CARE MEDICINE	CRICM
CRONICA DE LA OMS	CROMS
CUADERNOS DE NUTRICION	CUANU
CUESTION SOCIAL. REVISTA MEXICANA DE SEGURIDAD SOCIAL	CUESO
CULTURA MEDICA REGIONAL	CULMR
CUMULATED INDEX MEDICUS	CUMIM
CURRENT CONTENTS (CLINICAL MEDICINE)	CUCCM
CURRENT CONTENTS (CLINICAL PRACTICE)	CUCCP
CURRENT MEDICAL RESEARCH & OPINION	CUMRO
CURRENT OPINION IN ANAESTHESIOLOGY	CUOAN
CURRENT OPINION IN CLINICAL NUTRITION & METABOLIC CARE	CUONM
CURRENT OPINION IN GASTROENTEROLOGY	CUOPG
CURRENT OPINION IN IMMUNOLOGY	CUOIM
CURRENT OPINION IN RHEUMATOLOGY	CUORH
CURRENT OPINION INFECTIOUS DISEASE	CUOID
CURRENT PROBLEMS IN SURGERY	CUPSU
CUTIS	CUTIS
CYTOGENETICS & CELL GENETICS	CYTGC

CHEMICAL & ENGINEERING NEWS	CHENN
CHEST	CHEST
DERMATOLOGIA. REVISTA MEXICANA	DERRM
DERMATOLOGIC SURGERY	DERSU
DERMATOLOGICA	DERMA
DIABETES	DIABE
DIABETES ABSTRACTS QUARTERLY	DIAAQ
DIABETES CARE	DIACA
DIABETES CARE SUPPLEMENT	DIACS
DIABETES SUPPLEMENT	DIABS
DIABETIC THERAPY : TODAY & TOMORROW	DIATE
DIAGNOSTIC MOLECULAR PATHOLOGY	DIMOP
DIALYSIS & TRANSPLANTATION	DIATR
DIETA Y SALUD	DIESA
DIGESTION	DIGES
DIGESTIVE DISEASES & SCIENCES	DIDIS
DIGESTIVE ENDOSCOPY	DIGEN
DISEASE -A- MONTH	DISMO
DISEASES OF THE COLON & RECTUM	DISCR
DISEASES OF THE CHEST	DISCH
DRUG INVESTIGATION	DRUIN
DRUGS	DRUGG
DRUGS SUPPLEMENT	DRUGS
ECOLOGIA HUMANA Y SALUD	ECHSA
ECOLOGY	ECOLO
EDUCACION MEDICA Y SALUD	EDMES
EDUCACION, INVESTIGACION Y SALUD	EDINS
EL NIÑO EN EL TROPICO	NIÑOT
EMERGENCY MEDICINE CLINICS OF NORTH AMERICA	EMMED
ENDOCRINE REVIEWS	ENDRE
ENDOCRINOLOGY	ENDNO
ENDOCRINOLOGY & METABOLISM CLINICS OF NORTH AMERICA	ENDME
ENDOSCOPIA	ENDOS
ENDOSCOPY	ENDOY
ENFERMEDADES INFECCIOSAS Y MICROBIOLOGIA	ENINM
EPIDEMIOLOGIA	EPIDE
EPIDEMIOLOGIC REVIEWS	EPIRE
ESTUDIOS DE POBLACION	ESTPO
EUROPEAN JOURNAL OF HUMAN GENETICS	EJHJG
EUROPEAN JOURNAL OF IMMUNOLOGY	EJIM
EUROPEAN JOURNAL OF NUCLEAR MEDICINE	EJNIM
EUROPEAN JOURNAL OF RESPIRATORY DISEASES	EJJRD
EUROPEAN JOURNAL OF RESPIRATORY DISEASES SUPPLEMENT	EJJRS
EUROPEAN JOURNAL OF SURGERY	EJOSU
EXPERIMENTAL GERONTOLOGY	EXPGE
FAMILIES, SYSTEMS & HEALTH	FAMSH

FAMILY PROCESS	FAMPR
FAMILY SYSTEMS MEDICINE	FAMSY
FASEB JOURNAL	FASEB
FEDERATION PROCEEDINGS	FEDPR
FEED & GRAIN DE MEXICO	FEGME
FOOD ENGINEERING	FODEN
FOOD INDUSTRIES	FODIN
FOOD RESEARCH	FODRE
FORO MUNDIAL DE LA SALUD	FOMSA
GACETA CONASIDA	GACCO
GACETA MEDICA DE BILBAO	GACMB
GACETA MEDICA DE MEXICO	GACMM
GASTROENTEROLOGIA JAPONICA	GASJA
GASTROENTEROLOGIE CLINIQUE ET BIOLOGIE	GASCB
GASTROENTEROLOGY	GASTR
GASTROENTEROLOGY ABSTRACTS & CITATIONS	GASAC
GASTROENTEROLOGY CLINICS OF NORTH AMERICA	GASCL
GASTROINTESTINAL ENDOSCOPY	GASEN
GASTROINTESTINAL RADIOLOGY	GASRA
GENES & DEVELOPMENT	GENDE
GENOMICS	GENOM
GERONTOLOGIST	GERON
GUT	GUUTT
HAND CLINICS	HANDC
HEMATOLOGY/ONCOLOGY CLINICS OF NORTH AMERICA	HEMON
HENRY FORD HOSPITAL MEDICAL JOURNAL	HEFMJ
HEPATO-GASTROENTEROLOGY	HEPGA
HEPATOLOGY	HEPAT
HISTOPATHOLOGY	HISTO
HORMONE & METABOLIC RESEARCH	HORMR
HOSPIMEDICA	HOSPI
HOSPITAL PRACTICE. EDICION MEXICANA	HOSPR
HOSPITAL, EL	HOSPT
HOSPITALS	HOSPS
HPB SURGERY	HPBSU
HUMAN MOLECULAR GENETICS	HUMMG
HUMAN MUTATION	HUMMU
HUMAN PATHOLOGY	HUMPS
HYGIE	HYGIE
HYPERTENSION	HYPER
IMMUNOLOGICAL COMMUNICATIONS	IMMCO
IMMUNOLOGICAL REVIEWS	IMMRE
IMMUNOLOGY	IMMUN
IMMUNOLOGY & ALLERGY CLINICS OF NORTH AMERICA	IMMAL
IMMUNOLOGY TODAY	IMMTO
IMMUNOHEMATOLOGY	IMMHE



INDUSTRIAL & ENGINEERING CHEMISTRY (ANALYTICAL EDITION)	INECA
INDUSTRIAL & ENGINEERING CHEMISTRY (INDUSTRIAL EDITION)	INECI
INFECTIO CONTROL	INFCO
INFECTION CONTROL & HOSPITAL EPIDEMIOLOGY	INFHE
INFECTIOUS DISEASE CLINICS OF NORTH AMERICA	INFDI
INFECTOLOGIA	INFEC
INFERTILITY & REPRODUCTIVE MEDICINE CLINICS OF NORTH AMERICA	INFER
INFORMACION CIENTIFICA Y TECNOLOGICA	INFCT
INFORMACION CLINICA	INFCL
INFORMACION: PRODUCCION, COMUNICACION Y SERVICIOS	INFOR
INTENSIVE CARE MEDICINE	INTCM
INTENSIVE CARE WORLD	INTCW
INTERNATIONAL ABSTRACTS OF SURGERY	INTAS
INTERNATIONAL ARCHIVES OF ALLERGY & APPLIED IMMUNOLOGY	INTAA
INTERNATIONAL FAMILY PLANNING PERSPECTIVES	INTFP
INTERNATIONAL JOURNAL OF ANDROLOGY	INTJA
INTERNATIONAL JOURNAL OF DERMATOLOGY	INTJD
INTERNATIONAL JOURNAL OF EPIDEMIOLOGY	INTJE
INTERNATIONAL JOURNAL OF HEALTH SERVICES	INTJH
INTERNATIONAL JOURNAL OF OBESITY	INTJO
INVESTIGACION BIBLIOTECOLOGICA: ARCHIVONOMIA, BIBLIOTECOLOGIA E	INVBI
INVESTIGACION MEDICA INTERNACIONAL	INUMI
INVESTIGACION Y EDUCACION EN ENFERMERIA	INVEE
INVESTIGATIVE UROLOGY	INURP
JIKEIKAI MEDICAL JOURNAL	JIKMJ
JOHNS HOPKINS MEDICAL JOURNAL	JOHMJ
JOURNAL OF ALLERGY	JALLE
JOURNAL OF APPLIED PHYSIOLOGY	JAPPH
JOURNAL OF BACTERIOLOGY	JBACT
JOURNAL OF BIOLOGICAL CHEMISTRY	JBIOC
JOURNAL OF BONE & JOINT SURGERY (BR)	JBJSB
JOURNAL OF BONE & JOINT SURGERY (USA)	JBJSA
JOURNAL OF CLINICAL APHARESIS	JCAPH
JOURNAL OF CLINICAL ENDOCRINOLOGY & METABOLISM	JCEME
JOURNAL OF CLINICAL EPIDEMIOLOGY	JCEPI
JOURNAL OF CLINICAL GASTROENTEROLOGY	JCGAS
JOURNAL OF CLINICAL INVESTIGATION	JCINV
JOURNAL OF CLINICAL ONCOLOGY	JCONC
JOURNAL OF CLINICAL PATHOLOGY	JCPAT
JOURNAL OF CLINICAL ULTRASOUND	JCULT
JOURNAL OF CHRONIC DISEASES	JCHDI
JOURNAL OF DENTAL RESEARCH	JDRES
JOURNAL OF DERMATOLOGIC SURGERY & ONCOLOGY	JUDSO
JOURNAL OF ENDOCRINOLOGICAL INVESTIGATION	JENIN
JOURNAL OF ENDOCRINOLOGY	JENDO
JOURNAL OF EXPERIMENTAL MEDICINE	JEXPM

JOURNAL OF FAMILY PRACTICE	JFAMP
JOURNAL OF GASTROENTEROLOGY	JGAST
JOURNAL OF GASTROINTESTINAL SURGERY	JGSUR
JOURNAL OF GENERAL INTERNAL MEDICINE	JGEIN
JOURNAL OF HEPATOLOGY	JHEPA
JOURNAL OF HISTOCHEMISTRY & CYTOCHEMISTRY	JHICY
JOURNAL OF HUMAN NUTRITION & DIETETICS	JHUND
JOURNAL OF HUMAN STRESS	JHUST
JOURNAL OF HYPERTENSION	JHYPE
JOURNAL OF IMMUNOGENETICS	JIMMG
JOURNAL OF IMMUNOLOGICAL METHODS	JIMME
JOURNAL OF IMMUNOLOGY	JIMMU
JOURNAL OF INFECTIOUS DISEASES	JINFD
JOURNAL OF INTERNAL MEDICINE	JINTM
JOURNAL OF INTERNAL MEDICINE SUPPLEMENT	JINTS
JOURNAL OF INVESTIGATIVE DERMATOLOGY	JINVD
JOURNAL OF INVESTIGATIVE MEDICINE	JINVM
JOURNAL OF LABORATORY & CLINICAL MEDICINE	JLACM
JOURNAL OF LAPAROENDOSCOPIC SURGERY	JLASU
JOURNAL OF LAPAROENDOSCOPY & ADVANCED SURGICAL TECHNIQUE	JLAST
JOURNAL OF MEDICAL EDUCATION	JMEED
JOURNAL OF MEDICAL ETHICS	JMMET
JOURNAL OF MEDICAL GENETICS	JMEGE
JOURNAL OF MOLECULAR BIOLOGY	JMOBI
JOURNAL OF NEUROSURGERY	JNESU
JOURNAL OF NUCLEAR MEDICINE	JNUME
JOURNAL OF NUTRITION	JNUTR
JOURNAL OF ORGANIC CHEMISTRY	JORGC
JOURNAL OF PAIN & SYMPTOM MANAGEMENT	JPASM
JOURNAL OF PALLIATIVE MEDICINE	JPALL
JOURNAL OF PARASITOLOGY	JPARA
JOURNAL OF PARENTERAL & ENTERAL NUTRITION	JPENU
JOURNAL OF PATHOLOGY	JPATH
JOURNAL OF PERIODONTOLOGY	JPERI
JOURNAL OF PHARMACOLOGY & EXPERIMENTAL THERAPEUTICS	JPEXT
JOURNAL OF PHARMACY & PHARMACOLOGY	JPHPH
JOURNAL OF PHYSIOLOGY	JPHYS
JOURNAL OF PSYCHOLOGY	JPSYC
JOURNAL OF RHEUMATOLOGY	JRHEU
JOURNAL OF SURGICAL RESEARCH	JSURE
JOURNAL OF THE AMERICAN ACADEMY OF DERMATOLOGY	JAMAD
JOURNAL OF THE AMERICAN COLLEGE OF SURGEONS	JAMCS
JOURNAL OF THE AMERICAN DENTAL ASSOCIATION	JAMDA
JOURNAL OF THE AMERICAN DIETETIC ASSOCIATION	JAMDI
JOURNAL OF THE AMERICAN GERIATRICS SOCIETY	JAMGA
JOURNAL OF THE AMERICAN MEDICAL ASSOCIATION	JAMMA

JOURNAL OF THE AMERICAN SOCIETY OF NEPHROLOGY	JAMSN
JOURNAL OF THE HISTORY OF MEDICINE & ALLIED SCIENCES	JHMAS
JOURNAL OF THE MOUNT SINAI HOSPITAL	JMOSI
JOURNAL OF THE RETICULOENDOTHELIAL SOCIETY	JRETI
JOURNAL OF THE ROYAL SOCIETY OF MEDICINE	JRSOM
JOURNAL OF THEORETICAL BIOLOGY	JTHEM
JOURNAL OF THORACIC & CARDIOVASCULAR SURGERY	JTCAS
JOURNAL OF TRAUMA	JTRAU
JOURNAL OF UROLOGY	JUROL
JOURNAL OF VASCULAR SURGERY	JVASU
JOURNALS OF GERONTOLOGY	JGERO
KIDNEY INTERNATIONAL	KIDIN
KIDNEY INTERNATIONAL SUPPLEMENT	KIDIS
LANCET, THE	LANCE
LARYNGOSCOPE	LARYN
LECTURES IN ANAESTHESIOLOGY	LECAN
LIFE SCIENCES	LIFSI
LIVER	LIVER
LIVER TRANSPLANTATION & SURGERY	LIVTS
LUPUS	LUPUS
MATURITAS	MATUR
MAYO CLINIC PROCEEDINGS	MACLP
MD	MDESP
MEDICAL BIOLOGY	MEDBI
MEDICAL CARE	MEDCA
MEDICAL CLINICS OF NORTH AMERICA	MEDCL
MEDICAL EDUCATION	MEDED
MEDICAL HISTORY	MEDHI
MEDICAL HYPOTHESES	MEDHY
MEDICAL LABORATORY SCIENCES	MEDLS
MEDICAL LETTER ON DRUGS & THERAPEUTICS	MEDLE
MEDICAL TEACHER	MEDTE
MEDICINA	MEDNA
MEDICINA CUTANEA IBERO-LATINO-AMERICANA	MEDCU
MEDICINA PERIOPERATORIA	MEDPE
MEDICINE	MEDNE
METABOLISM	METAB
METAMEDICINE THEORETICAL MEDICINE	METAM
MICROBIOLOGICAL REVIEWS	MICBI
MICROBIOLOGY & MOLECULAR BIOLOGY REVIEWS	MICMO
MINERAL & ELECTROLYTE METABOLISM	MINEM
MINERVA ANESTESIOLOGICA	MINAM
MODERN HEALTHCARE	MODHE
MODERN HOSPITALS	MODHO
MOLECULAR ENDOCRINOLOGY	MOLEN
MORBIDITY & MORTALITY WEEKLY REPORT (MMWR)	MMWRE

MORBIDITY & MORTALITY WEEKLY REPORT SUPPLEMENT  
MOUNT SINAI JOURNAL OF MEDICINE  
MUNDO MEDICO  
NATURE  
NATURE GENETICS  
NATURE. NEW BIOLOGY  
NEFROLOGIA MEXICANA  
NEPHRON  
NEUMOLOGIA Y CIRUGIA DE TORAX  
NEUROENDOCRINOLOGY  
NEUROLOGY  
NEUROSURGERY  
NEW ENGLAND JOURNAL OF MEDICINE  
NFI BULLETIN  
NUEVA CARDIOLOGIA  
NURSING OUTLOOK  
NUTRITION ABSTRACTS & REVIEWS  
NUTRITION IN CLINICAL PRACTICE  
NUTRITION INTERNATIONAL  
NUTRITION NEWS  
NUTRITION NEWS: GOOD NEWS FOR YOUR HEALTH  
NUTRITION REPORTS INTERNATIONAL  
NUTRITION REVIEWS  
OBESITY RESEARCH  
OBESITY SURGERY  
OPERATIVE TECHNIQUES IN GENERAL SURGERY  
OPHTHALMOLOGY CLINICS  
ORAL SURGERY, ORAL MEDICINE & ORAL PATHOLOGY  
ORTHOPAEDIC PHYSICAL THERAPY CLINICS OF NORTH AMERICA  
OSTERVALA, COMMITTEE  
OTOLARYNGOLOGY-HEAD & NECK SURGERY  
OUT LOOK  
PAIN  
PANCREAS  
PATHOLOGIE BIOLOGIE  
PATHOLOGY ANNUAL  
PATOLOGIA  
PEDIATRIC CLINICS OF NORTH AMERICA  
PEDIATRIC ENDOSURGERY & INNOVATIVE TECHNIQUES  
PEDIATRICS  
PEPTIDES  
PERINATOLOGIA Y REPRODUCCION HUMANA  
PERITONEAL DIALYSIS BULLETIN  
PERITONEAL DIALYSIS INTERNATIONAL  
PERSPECTIVES IN BIOLOGY & MEDICINE  
PHARMACOLOGICAL REVIEWS

MMWRS  
MOSJM  
MUNME  
NATUR  
NATGE  
NATNB  
NEMEX  
NEPHR  
NEUCT  
NEUEN  
NEURO  
NESUR  
NEWEM  
NFIBU  
NUECA  
NUROU  
NUTAR  
NUCLP  
NUTIN  
NUTNE  
NUTNG  
NUTRI  
NUTRE  
OEERE  
OBESU  
OTGES  
OPHTC  
OSMPA  
ORTPH  
OSTER  
OTHNS  
OUTLK  
PAINN  
PANCS  
PATBI  
PATAN  
PATOL  
PEDCN  
PEEIT  
PEDIA  
PEPTI  
PERRH  
PERDB  
PERDI  
PERBM  
PHARE

PHARMATHERAPEUTICA	PHARM
PHYSIOLOGICAL REVIEWS	PHYRE
PLASTIC & RECONSTRUCTIVE SURGERY	PLARS
POPULATION REPORTS (SERIE A)	POREA
POPULATION REPORTS (SERIE B)	POREB
POPULATION REPORTS (SERIE C)	POREC
POPULATION REPORTS (SERIE D)	PORED
POPULATION REPORTS (SERIE E)	POREE
POPULATION REPORTS (SERIE H)	POREH
POPULATION REPORTS (SERIE I)	POREI
POPULATION REPORTS (SERIE J)	POREJ
POPULATION REPORTS (SERIE K)	POREK
POPULATION REPORTS (SERIE L)	POREL
POPULATION REPORTS (SERIE M)	POREM
POSTGRADUATE MEDICAL JOURNAL	POSMJ
POSTGRADUATE MEDICINE	POSME
PRACTICA ODONTOLOGICA	PRODO
PRENSA MEDICA MEXICANA	PREMM
PRINCIPIA CARDIOLOGICA	PRICA
PROCEEDINGS OF THE NATIONAL ACADEMY OF SCIENCES	PRNAS
PROCEEDINGS OF THE NUTRITION SOCIETY	PRNUS
PROCEEDINGS OF THE ROYAL SOCIETY OF LONDON SERIE B BIOLOGICAL SC	PRRSL
PROCEEDINGS OF THE ROYAL SOCIETY OF MEDICINE	PRRSM
PROCEEDINGS OF THE SOCIETY FOR EXPERIMENTAL BIOLOGY & MEDICINE	PRSEM
PROCEEDINGS OF THE STAFF MEETINGS OF THE MAYO CLINIC	PRSMM
PROGRESS IN CARDIOVASCULAR DISEASES	PRCAD
PROMOTION EDUCATION	PROED
PSYCHOSOMATIC MEDICINE	PSYME
PSYCHOSOMATICS	PSYSO
PSYCHOTHERAPY & PSYCHOSOMATICS	PSYPS
QUARTERLY JOURNAL OF EXPERIMENTAL PHYSIOLOGY & COGNATE MEDICAL SC	QJPEC
QUARTERLY JOURNAL OF MEDICINE	QJMED
RADIOGRAPHICS	RADIG
RADIOLOGIC CLINICS OF NORTH AMERICA	RADCL
RADIOLOGY	RADIO
RECENT PROGRESS IN HORMONE RESEARCH	REPHR
RENAL PHYSIOLOGY	RENPH
RESPIRATORY CARE	RESCA
REVIEWS IN CLINICAL GERONTOLOGY	REVCG
REVIEWS OF INFECTIOUS DISEASES	REVID
REVISTA BIOMEDICA	REVBI
REVISTA CLÍNICA ESPAÑOLA	REVCE
REVISTA COSTARRICENSE DE CIENCIAS MEDICAS	REVCO
REVISTA CRUZ ROJA MEXICANA	RECRM
REVISTA CUBANA DE CIRUGIA	REVCC
REVISTA CUBANA DE HEMATOLOGIA, INMUNOLOGIA Y HEMOTERAPIA	REVCH

REVISTA CUBANA DE MEDICINA	REVCU
REVISTA CUBANA DE PEDIATRIA	REVCP
REVISTA DE BIOLOGIA TROPICAL	REVB
REVISTA DE ENDOCRINOLOGIA Y NUTRICION	REVEN
REVISTA DE GASTROENTEROLOGIA DE MEXICO	REVG
REVISTA DE INVESTIGACION CLINICA	REVIC
REVISTA DE LA ASOCIACION DE MEDICINA INTERNA DE MEXICO	REVMI
REVISTA DE LA FACULTAD DE MEDICINA DE LA UNAM	REVFM
REVISTA DE LA SOCIEDAD QUIMICA DE MEXICO	REVSQ
REVISTA DE ODONTOLOGIA	REVOD
REVISTA DE SALUD DEL DISTRITO FEDERAL	REVDF
REVISTA DE SANIDAD MILITAR	REVSM
REVISTA DEL CENTRO DERMATOLOGICO PASCUA	REVD
REVISTA DEL CLIMATERIO	REVCL
REVISTA DEL INSTITUTO DE INVESTIGACIONES MEDICAS	REVIM
REVISTA DEL INSTITUTO NACIONAL DE CANCEROLOGIA	REVCA
REVISTA DEL INSTITUTO NACIONAL DE ENFERMEDADES RESPIRATORIAS	REVER
REVISTA DEL RESIDENTE DE PSIQUIATRIA	REVRP
REVISTA ECUATORIANA NEUROLOGIA	REVNE
REVISTA IBEROAMERICANA DE TROMBOSIS Y HEMOSTASIA	REVTH
REVISTA IBEROLATINOAMERICANA DE CUIDADOS INTENSIVOS	REVC
REVISTA INSTITUTO NACIONAL DE LA NUTRICION SALVADOR ZUBIRAN	REVSZ
REVISTA LATINOAMERICANA DE MICROBIOLOGIA	REVL
REVISTA LATINOAMERICANA DE PERINATOLOGIA	REVL
REVISTA MEDICA DE AGUASCALIENTES	REVAG
REVISTA MEDICA DEL HOSPITAL GENERAL DE MEXICO	REVGE
REVISTA MEDICA DEL IMSS	RIMSS
REVISTA MEDICA LA SALLE	REVLA
REVISTA MEXICANA DE ANESTESIOLOGIA (2A EPOCA)	REVMA
REVISTA MEXICANA DE CARDIOLOGIA	REVC
REVISTA MEXICANA DE PEDIATRIA	REVPE
REVISTA MEXICANA DE RADIOLOGIA	REVRA
REVISTA MEXICANA DE REUMATOLOGIA	REVRE
REVISTA MEXICANA DE UROLOGIA	REVR
REVISTA MEXICANA DERMATOLOGIA	REVDE
REVISTA NEFROLOGIA MEXICANA	REVN
REVUE CANADIENNE DE BIOLOGIE	REVC
RHEUMATIC DISEASE CLINICS OF NORTH AMERICA	RHEDI
SALUD MENTAL	SALME
SALUD PUBLICA DE MEXICO	SALPM
SANGRE	SANGR
SCANDINAVIAN JOURNAL OF CLINICAL & LABORATORY INVESTIGATION	SCJCL
SCANDINAVIAN JOURNAL OF CLINICAL & LABORATORY INVESTIGATION SUPPL	SCJCS
SCANDINAVIAN JOURNAL OF GASTROENTEROLOGY	SCJGA
SCANDINAVIAN JOURNAL OF GASTROENTEROLOGY SUPPLEMENT	SCJGS
SCANDINAVIAN JOURNAL OF HAEMATOLOGY	SCJHA

SCANDINAVIAN JOURNAL OF HAEMATOLOGY SUPPLEMENT	SCJHS
SCANDINAVIAN JOURNAL OF RESPIRATORY DISEASES	SCJRD
SCANDINAVIAN JOURNAL OF RESPIRATORY DISEASES SUPPLEMENT	SCJRS
SCANDINAVIAN JOURNAL OF RHEUMATOLOGY	SCJRH
SCANDINAVIAN JOURNAL OF RHEUMATOLOGY SUPPLEMENT	SCJSU
SCIENCE	SCIEN
SCIENCES	SCIES
SCIENTIFIC AMERICAN	SCIAM
SCIENTIST, THE	SCIET
SEMINARS IN ANESTHESIA	SEMAN
SEMINARS IN ARTHRITIS & RHEUMATISM	SEMAR
SEMINARS IN DIAGNOSTIC PATHOLOGY	SEMDP
SEMINARS IN HEMATOLOGY	SEMHE
SEMINARS IN NEPHROLOGY	SEMNE
SEMINARS IN NUCLEAR MEDICINE	SEMMN
SEMINARS IN ONCOLOGY	SEMON
SEMINARS IN ONCOLOGY SUPPLEMENT	SEMOS
SEMINARS IN ROENTGENOLOGY	SEMRO
SIDA ETS	SIDAA
SLEEP	SLEEP
SOUTH AFRICAN MEDICAL JOURNAL	SOAMJ
SOUTHERN MEDICAL JOURNAL	SOMEJ
SOYA NOTICIAS	SOYAN
STATISTICS IN MEDICINE	STAME
STEROIDS	STERO
STRESS MEDICINE	STREM
STUDIES IN FAMILY PLANNING	STFAP
SURGERY	SURGE
SURGERY GYNECOLOGY & OBSTETRICS	SURGO
SURGICAL CLINICS OF NORTH AMERICA	SURCL
SURGICAL LAPAROSCOPY & ENDOSCOPY	SURLE
SURGICAL LAPAROSCOPY ENDOSCOPY & PERCUTANEUS TECHNIQUES	SURPT
SURVEY OF ANESTHESIOLOGY	SURAN
TECNOLOGIA DE ALIMENTOS	TECNA
TERATOLOGY	TERAT
TEXAS REPORTS ON BIOLOGY & MEDICINE	TERBM
THEORETICAL MEDICINE	THEME
THORAX	THORA
THROMBOSIS & HAEMOSTASIS	THRHA
THROMBOSIS ET DIATHESIS HAEMORRHAGICA	THRDH
THROMBOSIS RESEARCH	THRRE
THYMUS	THYMU
THYROID	THYRO
TRANSACTIONS & STUDIES (4A SERIE)	TRASC
TRANSACTIONS & STUDIES (5A SERIE)	TRASQ
TRANSACTIONS OF THE NEW YORK ACADEMY OF SCIENCES	TRANY

TRANSACTIONS OF THE ROYAL SOCIETY OF TROPICAL MEDICINE & HYGIENE	TRATM
TRANSFUSION	TRANS
TRANSPLANTATION	TRASP
TRANSPLANTATION PROCEEDINGS	TRAPP
TRANSPLANTATION REVIEWS	TRAPR
TROPICAL & GEOGRAPHICAL MEDICINE	TROGM
UPPSALA	UPSAL
UROLOGIC CLINICS OF NORTH AMERICA	UROCL
UROLOGY	UROLO
WEST INDIAN MEDICAL JOURNAL	WINMJ
WESTERN JOURNAL OF MEDICINE	WEJOM
WORLD JOURNAL OF SURGERY	WOJSU
YALE JOURNAL OF BIOLOGY & MEDICINE	YALEJ
YEAR BOOK ANESTHESIOLOGY & PAIN MANAGEMENT	YEBAP
YEAR BOOK OF ANAESTHESIA	YEBAN
YEAR BOOK OF CANCER	YEBCA
YEAR BOOK OF CARDIOLOGY	YEBCR
YEAR BOOK OF CARDIOVASCULAR & RENAL DISEASES	YEBCV
YEAR BOOK OF DERMATOLOGIC SURGERY	YEBDS
YEAR BOOK OF DERMATOLOGY	YEBDE
YEAR BOOK OF DRUG THERAPY	YEBDT
YEAR BOOK OF ENDOCRINOLOGY	YEBEN
YEAR BOOK OF HEMATOLOGY	YEBHE
YEAR BOOK OF MEDICINE	YEBME
YEAR BOOK OF NEUROLOGY & NEUROSURGERY	YEBNN
YEAR BOOK OF NEUROLOGY, PSYCHIATRY & NEUROSURGERY	YEBNP
YEAR BOOK OF OBSTETRICS & GYNECOLOGY	YEBOG
YEAR BOOK OF PATHOLOGY & CLINICAL PATHOLOGY	YEBPA
YEAR BOOK OF PSYCHIATRY & APPLIED MENTAL HEALTH	YEBPS
YEAR BOOK OF SURGERY	YEBSU
YEAR BOOK OF UROLOGY	YEBUR
YEAR IN HAEMATOLOGY	YEHAE



## INDICE

### A

#### ACTIVIDADES

- Hemeroteca y materiales audiovisuales 15
- Medios de acceso a la información 16
- Procesos técnicos 15
- Recuperación automatizada de información 16
- Servicio y control de material 15

#### ADQUISICIÓN

- Canje 33
- Donación 33
- Suscripción 33

#### BIBLIOTECA

- Especializada 3
- Instituto Nacional de la Nutrición Salvador Zubirán del, 13

#### CÓDIGO DE BARRAS

- Definición de los, 46
- Manual de procedimientos 45
- Titulos de revista con 109

#### COLECCIONES

- Audiovisuales 20
- Bibliotecas especializadas 4
- Folletos 20
- Monografías 19
- Publicaciones periódicas 19
- Publicaciones periódicas en formato electrónico 107
- Tesis 20

#### CÓMITE DEL INSTITUTO NACIONAL DE LA NUTRICION SALVADOR ZUBIRÁN

- Funciones 30
- Objetivos 30
- Reglamento 31

#### EQUIPO

- Biblioteca del Instituto Nacional de la Nutrición Salvador Zubirán 28

#### ESPECIALIDADES DEL INSTITUTO NACIONAL DE LA NUTRICION SALVADOR ZUBIRÁN 10

## **FUNCIONES**

- Biblioteca especializada de la, 3
- Biblioteca del Instituto Nacional de la Nutrición Salvador Zubirán de la, 18
- Comité del Instituto Nacional de la Nutrición Salvador Zubirán del, 30

## **HEMEROTECA 14, 29**

## **INSTITUTO NACIONAL DE LA NUTRICION SALVADOR ZUBIRÁN 9**

### **MANUAL DE PROCEDIMIENTOS**

- Código de barras 45
- Encuadernación 65
- Proceso físico 41
- Reclamaciones 78
- Registro en kardex 55

### **MOBILIARIO**

- Biblioteca del Instituto Nacional de la Nutrición Salvador Zubirán de la, 27

### **OBJETIVOS**

- Biblioteca del Instituto Nacional de la Nutrición Salvador Zubirán de la, 18
- Biblioteca especializada 3
- Comité del Instituto Nacional de la Nutrición Salvador Zubirán 30
- Instituto Nacional de la Nutrición Salvador Zubirán 9
- Instructivo para la reorganización y depuración de ... 35
- Manual de procedimientos del, 40

### **ORGANIGRAMA**

- Biblioteca del Instituto Nacional de la Nutrición Salvador Zubirán 17
- Instituto Nacional de la Nutrición Salvador Zubirán 12

### **ORGANIZACIÓN**

- Biblioteca del Instituto Nacional de la Nutrición Salvador Zubirán 15
- Hemeroteca 29

### **PERSONAL**

- Biblioteca especializada 8
- Biblioteca del Instituto Nacional de la Nutrición Salvador Zubirán 25

### **PLANO**

- Instituto Nacional de la Nutrición Salvador Zubirán 11

**Biblioteca del Instituto Nacional de la Nutrición Salvador Zubirán 14**

**PRESTAMO**

Domicilio 21  
Inter. Bibliotecario 21  
Sala en, 20

**PUBLICACIONES PERIÓDICAS**

Definición 5  
Electrónicas de texto completo 107  
Instructivo para la reorganización y dep.... 35  
Manual de procedimientos 45, 55, 65, 78  
Primarias 89

**REVISTAS**

Ver publicaciones periódicas

**SERVICIOS**

Biblioteca especializada 8  
Biblioteca del Instituto Nacional de la Nutrición Salvador Zubirán 15  
Documentales 23  
Fotocopiado 24  
Índices y resúmenes especializados 21

**SELECCIÓN**

Políticas 29, 6

**TITULO**

Distintivo 56  
Específico 56  
Genérico 56  
Publicaciones periódicas con código 110  
Publicaciones electrónicas 107  
Publicaciones primarias 89

**USUARIOS**

Biblioteca especializada 7  
Biblioteca del Instituto Nacional de la Nutrición Salvador Zubirán 25