



UNIVERSIDAD NACIONAL AUTÓNOMA DE MÉXICO
ESCUELA NACIONAL DE TRABAJO SOCIAL

PRESENTAN: RUIZ REYES ERIKA YAZMIN
SUAREZ VERTIZ BLANCA ESTELA

TITULO DE TESIS:
DINAMICA FAMILIAR: CAMBIOS Y ADAPTACIONES
A RAIZ DEL PROCESO MIGRATORIO

ASESOR: LIC. FRANCISCO RODRÍGUEZ RAMOS



AGOSTO 2007



Universidad Nacional
Autónoma de México



UNAM – Dirección General de Bibliotecas
Tesis Digitales
Restricciones de uso

DERECHOS RESERVADOS ©
PROHIBIDA SU REPRODUCCIÓN TOTAL O PARCIAL

Todo el material contenido en esta tesis esta protegido por la Ley Federal del Derecho de Autor (LFDA) de los Estados Unidos Mexicanos (México).

El uso de imágenes, fragmentos de videos, y demás material que sea objeto de protección de los derechos de autor, será exclusivamente para fines educativos e informativos y deberá citar la fuente donde la obtuvo mencionando el autor o autores. Cualquier uso distinto como el lucro, reproducción, edición o modificación, será perseguido y sancionado por el respectivo titular de los Derechos de Autor.

Agradecimientos

Un especial agradecimiento a esa persona que me permitió compartir esta experiencia con ella, por la paciencia y por tantas enseñanzas. Tú sabes lo que te quiero.....Gracias Blanca.

A todos mis amigos y familia que estuvieron incondicionalmente apoyándome a pesar de la distancia y el tiempo a Erick, Betty, Sol, Esteban, Carlos, Nidia, Alex, Lina y Beto. Gracias por ser una luz en mi vida, sin ustedes simplemente no hubiera podido llegar hasta aquí.

A mi familia, a pesar de todo no encuentro aún las palabras para agradecer tanto esfuerzo, paciencia y apoyo. Simplemente Gracias.

Más que un agradecimiento este es un reconocimiento a la persona más importante de mi vida, la que día con día ha estado allí para apoyarme, quererme, escucharme, comprenderme y amarme sin pedir nada a cambio y que es quien me enseñó a luchar contra todo para poder alcanzar los sueños, porque es un verdadero ejemplo a seguir, mi más profunda admiración para el ser que me dio el regalo más preciado del mundo: la vida, la cual no me va alcanzar para agradecer todo lo que has hecho por mí. Gracias Mamá.

A Omar porque cuando estuvo a mi lado me enseñó a ver la vida de manera distinta, a disfrutar cada momento, a valorar cada suspiro, a comprender que los mejores regalos son los más sencillos pero que no están a la vista ni alcance de todos. Porque el amor no conoce de distancia, ni de tiempo... Mil gracias

Pero principalmente gracias a Dios por la gracia de la vida, por la dicha de tener a mi lado una gran familia, por los amigos entrañables, por la salud no solo mía sino de todos los que me rodean, por las virtudes pero sobre todo por los defectos, por los errores, las caídas y los triunfos, ya que todo ello ha hecho de mi un mejor ser humano, pero sobre todo por haberme permitido la dicha de conocer el amor en todas sus dimensiones....

❧ Erika Y. ❧

Agradecimientos

A mi colega, cómplice y amiga, por que me has dado muchas enseñanzas de vida y me brindaste el más grande tesoro, tu amistad, por que fue y siempre será un honor trabajar a tu lado y porque éste es solo el inicio de algo mucho mayor que aún nos espera, Gracias Erika.

A esas dos personitas que un día me trajeron al mundo, por darme día con día su ejemplo de fortaleza, fe y amor, por que valoro todo su esfuerzo, su cansancio, su dedicación, me siento verdaderamente orgullosa de ustedes y por que Dios no pudo haberme dado mejores padres que ustedes Gracias Jesús y Florencia, ustedes saben que los amo, o mejor dicho gracias papá y mamá.

A Claudia, Ana e Israel, por ser no solo mis hermanos sino mis mejores amigos, por que son el motor que me impulsa a seguir adelante, por que ustedes me hacen querer ser mejor persona, por estar cuando más los necesito por que son el mejor equipo y sin ustedes difícilmente hubiera llegado hasta aquí, que Dios los bendiga.

Gracias a todas esas personas que de una u otra forma han intervenido a lo largo de mi vida pero muy especialmente a mis amigos Oswaldo, Ivonne, Itary, Araceli, Selene, Adrian, Nidia, Alejandro, Ricardo, Juan y Fer, gracias por levantarme cada vez que caigo, por compartir conmigo tantas experiencias, por ser quienes son, con ustedes a mi lado la vida es mucho mejor, son lo máximo.

Por último pero no menos importante a Dios, gracias por darme vida y salud, no solo a mi sino la de mis seres queridos, por estar conmigo a cada paso que doy por ponerme en el camino correcto con las personas adecuadas en el momento preciso, por que se que mientras te tenga a ti nunca voy a estar sola, por que con cada tropiezo que doy aprendo y con cada alegría valoro todo a mi alrededor, gracias por dejarme conocerte y amarte

❧ *Blanca E.* ❧

*Blanca Y
Erika*

Mil gracias a todas aquellas personas de la Ciénega que colaboraron de manera directa e indirecta en al realización de este trabajo, por habernos recibido en sus hogares y por habernos abierto las puertas no solo de su hogar sino de su corazón, porque ahora más que nunca comprendemos la importancia de la familia y valoramos el hecho que nos hayan permitido conocer un poco de ese gran tesoro.

Al Prof. Paco por el tiempo, la paciencia y la dedicación que nos brindo desde el principio de este sueño, virtudes difíciles de encontrar actualmente en los seres humanos, porque las enseñanzas adquiridas las aplicaremos por el resto de la vida. Sinceramente Gracias.

Un especial agradecimiento al Mtro. José Iñigo Aguilar Medina, al Mtro. Víctor Manuel Inzúa Canales, a la Lic. María Cristina Mendoza Ramírez y a la Lic. Felicita Ávalos Bárcenas, por habernos dado la oportunidad de compartir su invaluable experiencia.

A todos y cada uno de los profesores de la Escuela Nacional de Trabajo Social por que con sus enseñanzas diarias no solo nos solo nos mostraron el camino para ser mejores profesionistas sino también mejores personas orgullosas y comprometidas con su profesión.

*Gracias a esta casa de estudios por la oportunidad de formar parte de ella, porque aquí adquirimos los conocimientos y experiencias tanto personales como profesionales, elementos que nos ayudaran por el resto de nuestra vida, porque aprendimos a ser comprometidas con la profesión. Simplemente por que ahora podemos decir que somos **ORGULLOSAMENTE UNAM.***

| | |
|---|------------|
| INTRODUCCIÓN | 7 |
| CAPITULO 1 | 11 |
| <u>Estados Unidos: el imán del norte ¿Porqué?</u> | |
| 1.1. Aclarando el panorama | |
| * Definición | |
| * Tipos | |
| 1.2. Los que se van: | |
| * ¿Emigrante, inmigrante, migrante o cómo?. (Definición) | |
| * De los clandestinos a los legalizados. (Clasificación) | |
| * Se buscan...varones, jóvenes, solteros... (Características) | |
| 1.3. ¿Por qué saltar la barda? | |
| * Reconstruyendo la historia. (Momentos importantes a nivel nacional) | |
| * Me tengo que ir y no quiero... (Causas de la migración contemporánea) | |
| 1.4. ¿Y Juan? Se fue pa'l norte... | |
| * ¿La ciudad de los vientos o la ciudad de los rascacielos? (Metrópolis de atracción) | |
| CAPITULO 2 | 38 |
| <u>La Verde Antequera</u> | |
| 2.1. ¿Porqué los oaxaqueños cruzan el Río Bravo? (Oaxaca como Estado expulsor) | |
| 2.2. Ni de aquí ni de allá... (Oaxaqueños en el norte y la situación actual) | |
| 2.3. La Ciénega, Zimatlán Oax. : Estudio de caso | |
| CAPITULO 3 | 64 |
| <u>La familia como Dios manda...</u> | |
| 3.1. ¿Qué es? (Definición) | |
| 3.2. De la costumbre a la modernidad. (Desarrollo) | |
| 3.3. De las verdes praderas a la ciudad de asfalto. (Ubicación geográfica) | |
| 3.4. Solo mi pa', solo mi ma', o yo y mis hermanos. (Composición) | |
| 3.5. ¡Me voy a casar! Y después ¿Qué sigue?. (Ciclo vital) | |
| 3.6. ¿La familia para que?. (Funciones básicas) | |
| 3.7. ¿Con quién y cómo?. (Factores fundamentales para el desarrollo familiar) | |
| CAPITULO 4 | 101 |
| <u>Juan ya se fue y ahora ¿Qué?. Periodo de ausencia</u> | |
| 4.1. Cuando tu apá no esta mando yo. (Movilidad de roles) | |
| 4.2. ¡José! Vas a hacer las labores de tu apá. (Reorganización de dinámica familiar) | |
| 4.3. Aunque estés lejos siempre les hablo de ti. (Preservación del ámbito familiar) | |
| 4.4. El mercado de la nostalgia. (Conservación del arraigo cultural) | |
| 4.5. ¡Ya me hablo mi Juan! (Lazos y redes familiares) | |
| CAPITULO 5 | 123 |
| <u>Juan ya viene ¿habrá cambiado?. Periodo de retorno</u> | |
| 5.1. La sangre llama... (Reunificación familiar) | |

- 5.2. Ahora esta él, pídele permiso a tu apá... (Reestablecimiento de roles familiares)
- 5.3. Nos guachamos mañana.... (Nuevas costumbres y concepciones)
- 5.4. Sus nuevas ideas tienen razón... (La influencia del migrante en la familia)
- 5.5. ¿Quién cambio? (Pérdida de la identidad familiar)
- 5.6. Me gusta mi pueblo pero allá gano más mejor me regreso...(Dispersión familiar)
- 5.7. ¿Norteños en el sur? (Visión de la comunidad como factor importante en el desarrollo del migrante y la familia.)

CAPITULO 6 149

La participación del Trabajador Social

- 6.1. La migración como factor de desajuste en la dinámica familiar analizado desde la perspectiva del Trabajador Social
- 6.2. Propuestas de intervención
 - Propuesta 1 “ Mejoramiento visual y de infraestructura”
 - Propuesta 2 “ La permanencia escolar a través de la Orientación Vocacional”
 - Propuesta 3 “La reconstrucción de la dinámica para el rescate de la Unidad Familiar”

CONCLUSIONES 192

ANEXOS 196

- **1 GUIA DE ENTREVISTA**
- **2 GUIA DE OBSERVACIÓN**
- **3 ENTREVISTAS**
- **4 FAMILIOGRAMA**
- **5 PROYECTO DE TESIS**
- **6 CARTA DE CONSENTIMIENTO**

BIBLIOGRAFÍA 364

INTRODUCCIÓN

Los movimientos migratorios han estado presentes desde la aparición de la humanidad, muchos han sido los factores que han motivado a diversos grupos de población de todo el mundo para abandonar ya sea momentánea o permanentemente su lugar de origen. Todos los países presentan movimientos de sus pobladores, sin embargo, en los países subdesarrollados dichos desplazamientos hacia el exterior se agudizan considerablemente debido principalmente al crecimiento explosivo de la población y la incapacidad del sistema para satisfacer las demandas que se generan en los diversos sectores.

Este fenómeno ha sido estudiado casi desde sus inicios por diversos expertos en la materia tratando de investigar cuáles son las causas específicas que la motivan, el proceso y las consecuencias tanto en el país expulsor como en el receptor todo esto a corto, mediano y largo plazo a partir de diversos aspectos, sin embargo, se le ha dado mayor prioridad a las repercusiones que se tienen en el ámbito político o económico y pocas son las investigaciones realizadas que aportan información acerca de dichos efectos en el aspecto social principalmente en el ámbito comunitario así como en la familia. En nuestro país quienes se han encargado de darle a las investigaciones el enfoque social son: el Instituto de Investigaciones Sociales de la UNAM, el Colegio de México o el Colegio de la Frontera Norte, solo por mencionar algunos, aportando importantes estudios sobre todo de caso en comunidades rurales mexicanas.

El presente texto es resultado de un largo período de investigación y quedo conformado por 6 capítulos, que partiendo de lo general hacia lo particular muestran el desarrollo del fenómeno migratorio en un contexto rural, tan común y tan particular de la República Mexicana.

Es así como en el capítulo 1 se aborda el fenómeno desde el punto de vista histórico, es decir, desde sus orígenes, los lugares de expulsión por excelencia, las definiciones más tradicionales, los tipos de migración, las características de los protagonistas del fenómeno, y los nuevos destinos, entre otros elementos.

México cuenta con una tradición migratoria que tuvo su mayor auge en la primera mitad del siglo XX, a causa de diversos factores compartidos con el país vecino del norte como su incursión a la Primera y Segunda Guerra Mundial que propiciaron escasez de mano de obra, es en la década de los 40 que se firma el convenio entre ambas naciones mejor conocido como "Programa Bracero", que consistía en la contratación de varones en edad productiva que tuvieran la disposición de trabajar principalmente en los campos agrícolas de aquel país de manera legal, este programa recorrió todo nuestro país a fin de reclutar la mano de obra más "eficiente", hay que añadir que compartimos poco más de 3000 Km de frontera, por lo cual el traslado era más fácil de llevar a cabo. En las últimas décadas este fenómeno se ha agudizado no solo en las zonas del país que pertenecían a dicha tradición, como lo era la región del norte conformada por los estados fronterizos y algunos otros, sino que se ha extendido a lo largo y ancho de éste y debido a la globalización ha sufrido

modificaciones en sus causales y por ende en el impacto de dicho fenómeno en las comunidades expulsoras, pero no solo en él que lleva a cabo el proceso migratorio, sino en la célula en la que se desarrolla: su familia, además del resto de la comunidad donde se desenvuelve.

Siguiendo esta línea y de acuerdo a las estadísticas de los años 70 y 80 (que es cuando el flujo migratorio se incrementa de manera acelerada principalmente por la Amnistía otorgada por el gobierno de Estados Unidos con el fin de regular el flujo migratorio y el ingreso indocumentado de personas) el estado de Oaxaca no estaba considerado como un estado con un alto porcentaje de migrantes sobre todo por el índice migratorio que presentaba, sin embargo, en los últimos años dicho flujo ha aumentado considerablemente, dejando de lado la migración indígena que se daba en éste estado sobre todo hacia la ciudad de México para dar paso a la migración internacional, sobre todo de jóvenes que siguen teniendo como causa fundamental el factor económico.¹ Las características propias de los migrantes han tenido también cambios notorios, siguen prevaleciendo los varones, sin embargo, las mujeres ocupan un porcentaje importante en dicho fenómeno, además de que la edad para migrar ha variado notablemente, con antelación los que migraban eran por lo regular hombres casados o solteros no tan menores, actualmente los jóvenes o adolescentes que migran se encuentran entre los 14 y 18 años, por decir los más jóvenes, aunque no hay que dejar de lado que todavía se sigue un patrón ya muy arraigado, entonces es fácil ver comunidades totalmente deshabitadas de hombres menores de los 45 años.

En el capítulo 2 se aborda de manera general un estado del sureste mexicano, Oaxaca, describiendo principalmente sus características geográficas, físicas, culturales, económicas y sociales, y que a lo largo de su propia historia ha estado ligado profundamente al fenómeno migratorio al presentar en décadas anteriores altos índices de migración interna -indígena. Posterior a ello se da paso a una descripción más detallada de uno de los 570 municipios que conforman el Estado y que es el objeto de estudio, este es el Municipio de La Ciénega.

El estado de Oaxaca posee una amplia extensión territorial, flora y fauna diversos y climas apropiados para las actividades agrícolas, su base económica se debe principalmente a la agricultura y el turismo, pese a todo esto difícilmente la población ha logrado mantenerse dentro de esta región, debido principalmente a la falta de fuentes de empleo, de ingresos adecuados y a la distribución equitativa de la riqueza económica nacional, viéndose entonces en la necesidad de salir en busca de una mejor calidad de vida para sus familias, colocando a este estado junto con Guerrero y Chiapas en una zona rezagada a nivel nacional sino es que la más, en todos los ámbitos. La nula o escasa accesibilidad a empleos y educación dignos han hecho que la población centre su atención ya no en las principales ciudades del país sino en las metrópolis de la Unión Americana, colocando a los estados de Nueva York e Illinois como el principal punto de atracción (después de California) llevando al traslado de poblaciones casi en su totalidad.

Un claro ejemplo de la magnitud que ha alcanzado dicho fenómeno al menos en este estado, es el caso del Municipio de la Ciénega ubicado en el distrito de Zimatlán de Álvarez en los Valles Centrales. Este poblado se localiza

¹ Durand Jorge- Massey S. Douglas "Clandestinos: Migración México-Estados Unidos" p. 83-87

aproximadamente a 45 minutos de la capital del estado, presenta características típicas de una comunidad rural destacando entre ellas el alto índice del flujo migratorio, registrando la primera salida de varones hacia el extranjero en 1945, a lo largo de su historia el fenómeno ha sufrido modificaciones en cuanto a los motivos de salida, sin embargo, el principal factor sigue siendo el económico. Debido a la constancia y permanencia este fenómeno ha ganado terreno en la cotidianidad de esta comunidad, es decir, los pobladores han hecho de la migración una forma de vida y no un mecanismo para vivir, teniendo a su vez múltiples repercusiones a nivel comunitario y familiar siendo esta última de vital importancia pues ésta constituye la principal unidad de organización social de cualquier comunidad, a pesar de que las definiciones acerca de la misma son casi universales, las características y funciones de cada familia varían en cada región del mundo.

Por otro lado en el capítulo 3 se aborda de manera general a la familia que al igual que el fenómeno migratorio ha sufrido modificaciones propias de la evolución humana, sin embargo, cuando dicho fenómeno forma parte de la vida cotidiana de cada célula familiar la dinámica y la integración de sus miembros se ven frecuentemente afectados por la sustitución momentánea de los roles establecidos tradicionalmente, lo que posiblemente a largo plazo también modifique las relaciones establecidas entre los mismos miembros. A diferencia de las familias que se desarrollan en los centros urbanos, las familias rurales o las personas que aquí habitan le dan una gran importancia y peso a la unidad familiar, por ello es que resulta mucho muy interesante conocer cómo es que se desarrollan habitualmente. Resulta importante mencionar que se combinan las concepciones o definiciones que diversos autores y disciplinas tienen del término familia así como de los protagonistas del estudio, para enriquecer la teoría con la realidad humana.

Pero su estudio no solo se centra en el momento del retorno del migrante sino que para poder ubicarlo contextualmente se hace referencia también al antes y el durante de la partida, ya que estos juegan también un punto importante para conocer la organización tanto familiar como comunitaria por el peso que como familia se tiene al interior de la propia comunidad, es así como se presenta un estudio masificado de la célula familiar en su contexto y su cotidianidad, a partir de cada una de ellas. Lo anterior es debidamente detallado en el capítulo 4, además de que se abordan aspectos de la dinámica, los roles, el ámbito familiar, las redes sociales que se establecen en ambos lados de la frontera, entre otros aspectos, pero abordados en el momento de la ausencia del migrante, cuando la unidad familiar pudiera verse más afectada.

En el capítulo 5 nuevamente se abordan los temas antes especificados pero ahora en el momento en que el miembro de una familia decide retornar a su lugar de origen, es así como todos los elementos familiares sufren una nueva modificación, por la exposición eventual a otra cultura. Se analizan también los nuevos patrones de conducta y la influencia directa o indirecta que efectúa el migrante en su familia como en el resto de su contexto.

A lo largo del capítulo 6 se analiza la información recabada, la metodología utilizada, se concluye con el tema desde la visión del Trabajador Social, además de presentar las propuestas de intervención.

Es importante mencionar que a lo largo de este texto se muestran diversas imágenes y testimonios, pero es a partir del capítulo 3 que se manejan imágenes de los personajes involucrados, esto con el previo conocimiento del fin para el cual serían utilizadas y con su consentimiento para hacerlo, el objetivo de éstos (imágenes y testimonios) es contribuir a la teoría esa parte humana que cada investigación conlleva, lo cual no le hace perder su calidad didáctica. Existe también una parte de anexos en los cuales se pueden consultar, la guía de observación y entrevista utilizadas, las historias de vida de cada uno de los participantes, y el familiograma correspondiente.

Es importante resaltar que dicho trabajo no hubiera sido posible sin la colaboración y autorización de cada uno de los involucrados.

Por último como parte de ésta introducción se muestra el planteamiento del problema de investigación así como su objetivo general e hipótesis resaltando que si se desea obtener mayor información se puede consultar el protocolo de investigación que se encuentra en la sección de los anexos.

Planteamiento del problema

¿Cuáles son los principales cambios y adaptaciones que se presentan en la dinámica de la estructura familiar a partir del proceso migratorio que se observa en la Ciénega de Zimatlán, Oaxaca?

Objetivo general

Analizar el contexto familiar del migrante durante el periodo de ausencia y retorno, a fin de detectar y conocer las modificaciones que se presentan en la dinámica familiar del mismo.

Hipótesis

- La constancia de la partida y retorno de uno de los integrantes de la familia altera paulatinamente las relaciones familiares debido al continuo movimiento de roles y actividades que se establecen durante la ausencia y el retorno del migrante.
- Mientras más constante se presenta el fenómeno migratorio en una familia mayor será el cambio en las relaciones intra familiares que se establecen entre cada uno de los miembros, debido a la continua rotación de papeles y funciones a que son sometidos.

CAPITULO 1

Estados Unidos: El Imán Del Norte ¿Por Qué?



Migrante saltando la barda fronteriza (COLEF)

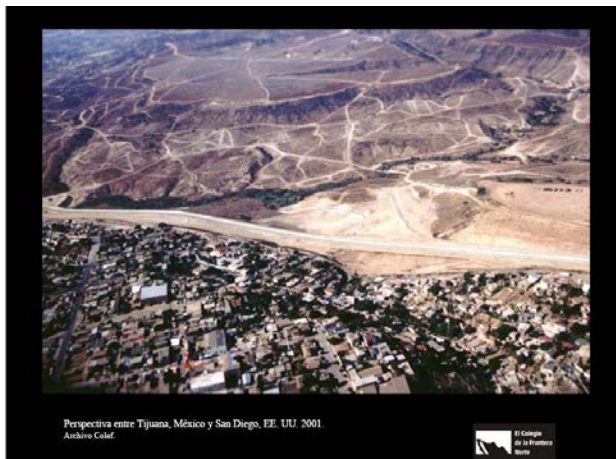

Perspectiva entre Tijuana, México y San Diego, EE. UU. 2001.
Archivo Colef.



COLEF

Estados Unidos: el imán del norte... ¿Porqué?

“Si mi papá no estuviera en Estados Unidos la situación económica estaría más... no podría estudiar, yo creo no tendríamos todo lo que tenemos ahorita....” (Alejandra, Párr. 22)

El ser humano por naturaleza se encuentra en la constante búsqueda de medios que le permitan desarrollarse de manera integral en un escenario relativamente favorable, sin embargo, en la mayoría de los casos no se cuenta con el acceso a este tipo de oportunidades por lo que se ve obligado a buscarlo en sitios distintos, ajenos a su lugar de origen, razón por la cual se da lugar a desplazamientos geográficos que hoy conocemos como migración. En el caso de México, la desigualdad de condiciones en diversos aspectos de la vida social ha orillado a la población, sobre todo de zonas rurales, a buscar formas de subsistencia que difícilmente pueden obtener en su entorno inmediato, razón por la cual se ven obligados a buscar fuera de las fronteras de nuestro país dirigiéndose especialmente hacia el norte, a una de las máximas potencias a nivel mundial y el país más importante de América: Estados Unidos; se dirigen a éste persiguiendo lo que se conoce como el “Sueño Americano”, sin tomar en cuenta que en múltiples ocasiones alcanzar dicho sueño conlleva diversas consecuencias que se reflejan no solo a nivel personal sino que también afecta el ámbito familiar.

Cabe destacar que este fenómeno ha sido estudiado desde diferentes perspectivas como el político, el económico o cultural solo por mencionar algunas, sin embargo, el aspecto social se ha enfocado más a las consecuencias que se presentan en el lugar de recepción, las remesas, el costo de los traslados o al migrante en sí, dejando de lado un aspecto fundamental en la vida de cada individuo, este es la familia; de ahí la importancia de realizar un acercamiento al contexto familiar de los migrantes estudiando los efectos de la separación y reunificación a corto, mediano y largo plazo. Para poder llevar a cabo dicha acción es necesario partir de definiciones que permitan entender el fenómeno en conjunto, así como la evolución que éste ha tenido a través del tiempo, contextualizándolo principalmente en México como país expulsor y los Estados de la Unión Americana como lugares de recepción.

👤 Aclarando el panorama



FUENTE: COLEF

“ Él trabajaba en Oaxaca en la recaudación de ventas, pero no alcanzaba pues casa no teníamos [...] no teníamos nada o sea que nada más vivíamos en ese cuartito, [...] cuando el dijo que se iba, se iba para beneficiarnos, para ver si podíamos salir adelante, porque antes el norte era bueno o es bueno para ayudar económicamente, pero ahorita vemos que ya no es bueno...” (Estela Párr.2)

Definición

Migración es un término utilizado comúnmente para hacer referencia a los desplazamientos geográficos de un lugar a otro, éste ha sido utilizado con mayor frecuencia en nuestros días debido al incremento y al impacto de éste sobre nuestro país, esto lo ha convertido en un fenómeno social, es decir, la migración ha existido desde los inicios de la humanidad, sin embargo, con el paso del tiempo ha adquirido características particulares que lo han convertido en un complejo fenómeno de estudio, debido a ello es necesario utilizar una definición que abarque con mayor amplitud todo lo que el mismo conlleva.

De acuerdo con la real academia de la lengua española, la migración es definida como el **“desplazamiento de población temporal o definitivo de residencia, considerado tanto desde el punto de vista del lugar de origen como desde el de la zona receptora”**.¹ Éste término es uno de los más utilizados en nuestro país, sin embargo, para fines de investigación en las Ciencias Sociales resulta un tanto reducido, debido a que no hace alusión a los cambios que provoca no solo en el lugar de origen o en el receptor sino que también en los individuos que viven a la par este proceso, el migrante como tal y la familia.

Así también se puede hacer referencia a otras definiciones como la de la UNESCO, la cual considera a la migración como **“los desplazamientos de la población de una delimitación geográfica a otra por un espacio de tiempo considerable o indefinido”**² un punto importante a destacar de esta definición es que en ella ya se considera el tiempo como un factor a tomarse en cuenta para poder definir algún traslado como migración, es decir, debe cumplirse un período considerable de estancia en un lugar para poder afirmar que se trata de migración, lo que a su vez trae implícito los cambios no solo en lo que respecta a la vida cotidiana de la persona que lleva a cabo dicha acción, sino que también en su contexto, tanto en el que abandona como al que arriba, siendo este último un campo importante de investigación para las Ciencias Sociales.

Siguiendo en el mismo sentido de las Ciencias Sociales varios autores hacen referencia a la migración como un proceso que a su vez conlleva varios subprocesos, además señalan que ésta debe mantener ciertas características para que pueda ser considerada como tal, un ejemplo de ello es el caso de Jackson, el cual considera que son tres los requisitos que

¹ Diccionario enciclopédico Lexis 22 Tomo 14 p. 3777

² Blanco Cristina, “Migraciones Contemporáneas” p.14

deben concurrir para que un desplazamiento pueda considerarse como migración, los cuales son:

Espacio: El movimiento que ha de producirse entre dos delimitaciones geográficas significativas (municipios, regiones o países)

Tiempo: El desplazamiento ha de ser duradero, no esporádico

Social: El traslado debe suponer un cambio significativo de entorno, tanto físico como social.³

En este tipo de definiciones ya se consideran los cambios que se producen en el ámbito social de manera explícita, lo que nos permite hacer referencia de la migración ya como un fenómeno que debe conjuntar características específicas que no solo corresponden a la situación geográfica del individuo o del tiempo de permanencia en un lugar sino, se toma en cuenta la parte del proceso que implica el cambio de entorno o contexto para el ser humano.

Es importante destacar como poco a poco y gracias a las distintas investigaciones que se han realizado respecto al tema, las definiciones han ido abarcando más aspectos que involucran todas las acciones que se encuentran alrededor de un traslado, de tal forma que una de las definiciones más acertadas para fines de este texto es la expresada por Blanco, la cual solo considera como **migraciones los movimientos que supongan un cambio de entorno político-administrativo, social y/o cultural relativamente duradero; o de otro modo cualquier cambio permanente de residencia que implique la interrupción de actividades en un lugar y su reorganización en otro**, se indica que es una de las más acertadas puesto que forma parte de nuestro interés abarcar de manera muy general lo que implica este proceso tanto para su actor principal (el migrante) como para aquellas personas relacionadas directamente con él: su familia, así como las implicaciones que conlleva la continua interrupción de actividades y la reorganización al interior de la misma contemplando también el contexto en el que se desenvuelve.

Por último se debe considerar que de acuerdo al lugar en donde se este presentando el fenómeno se define de manera más específica, es decir, si se esta hablando del lugar de origen se le llama **emigración**, o si se hace referencia al lugar de destino se llama **inmigración**.

Tipos

Una vez que se ha definido el fenómeno migratorio, es importante señalar las características que éste presenta para que se pueda conocer más a fondo, por lo cual resulta necesario clasificarlo de diversas maneras, por lo regular basados en la duración o permanencia del mismo, las causas y el límite geográfico.

De acuerdo con Cristina Blanco, el primero hace referencia al tiempo de permanencia de las personas en el lugar de arribo, es decir, si el migrante establece su residencia en el lugar de destino como una etapa o lapso de tiempo definido se le denomina **migración transitoria**, “ ya mi hijo también le lucha porque va y viene de Estados Unidos no se va todo el año no, se va a principios de Abril o a fines de Marzo ya viene en Agosto esta un mes y se va en Septiembre ya en Diciembre o a fines de Noviembre esta aquí, tiene permiso tampoco quiere abandonar a sus hijos porque sus hijos están estudiando también...” (Josefina Párr. 5), en cambio las migraciones en las cuales el migrante establece su

³ *Ibíd.*

residencia en el lugar de destino de forma definitiva o por un prolongado espacio de tiempo se les denomina **permanentes** “llegan familias de otras partes y ya registran a sus hijos, la escuela y ya son de la Ciénega, hay mucha gente que llega con sus familias y ya se quedan a vivir acá y muchas familias de nosotros se van a vivir a otro país...” (Inocencio Párr.15)

“que se van y vienen ya con la intención de quedarse y no se quedan porque no hay formas de vivir aquí no hay manera, desgraciadamente la gente se va manda dinero para hacer sus casas para comprar sus terrenos al llegar aquí ya tiene la necesidad de invertir más en la siembra, en otra cosa se desesperan porque dicen “se perdió la cosecha y tanto le invertí si estuviera en Estados Unidos ya estuviera recibiendo mi semana y ya hubiera mandado para otra cosa” y dejan la familia y porque ya se acostumbraron a estar sin la familia al estar aquí ya implica otra vez responsabilidad de estar al frente de la familia entonces si trae consecuencias fuertes.” (Aquileo Párr. 20)

En segundo lugar se ubican las migraciones que se encuentran definidas por las causas que la originan, estas también pueden ser muy variadas abarcando los aspectos de índole ecológico, político, económico y algunos otros, los primeros son provocados por desastres naturales o situaciones del hábitat como son huracanes, terremotos o algún otro evento que se encuentre fuera del alcance del hombre, que además deje inhabitable la zona en la que solía residir el migrante o interfiera con sus medios de subsistencia.

Las migraciones por **causas políticas** o por percances de ésta naturaleza incluye a los conflictos de tipo bélico o las persecuciones de carácter político, religioso o étnico, puesto que éstos ponen de alguna forma en riesgo la integridad o la vida de los seres humanos (sobre todo en los conflictos bélicos) lo que da lugar a varias clasificaciones de migrantes las cuales se especificarán más adelante dentro de este mismo capítulo.

La migración por **causas económicas** son aquellas en la que el migrante abandona su lugar de origen debido a la necesidad económica, ya sea por la falta de empleo o de oportunidades de trabajo, así como la falta de condiciones mínimas de subsistencia, este tipo de migración es la más conocida en nuestro país debido a las condiciones económicas escasamente equilibradas en todo el territorio nacional y de la cual se tiene más referencia entre la misma sociedad puesto que forma parte de su cotidianidad.

“ Las ventajas de la migración son el ingreso económico la mayoría de la gente que se va para allá hombres y mujeres que se van precisamente por eso [...] por la misma economía del país y en Estados Unidos en menos tiempo pueden hacer capital...” (Miguel, Párr. 15)

La tercera clasificación de las migraciones son las de límite geográfico las que, como su nombre lo menciona, se definen dependiendo del territorio geográfico en el que se llevan a cabo, de tal forma que si el migrante cambia de lugar de residencia dentro de su propio país se le denomina **migración interna**, como ejemplo, se menciona a las personas que llegan del interior de la república a laborar a las principales metrópolis de México como son Monterrey, Guadalajara o el Distrito Federal solo por mencionar algunas. En cambio las migraciones en las que el migrante se desplaza fuera de su territorio nacional se les denomina como **migraciones externas o internacionales**, un claro ejemplo de ésta es la que se produce de nuestro país a Estados Unidos.

“ yo venía cada mes de México para acá para verla a ella, íbamos a casarnos y me la lleve por un tiempo a México, si por que aquí no tenía en donde vivir no más dos cuartitos, pero éramos varios hermanos, entonces pues no, cada quien busco su vida, donde ir a trabajar y así hasta ahora todos andamos fuera no más mi mamá que esta sola ahorita y dos de mis hermanos que viven aquí, entonces, ya nos casamos con mi esposa y nació mi primera hija, a los dos años salió que había que irse a los Estados Unidos...” (Agustín, Párr.1)

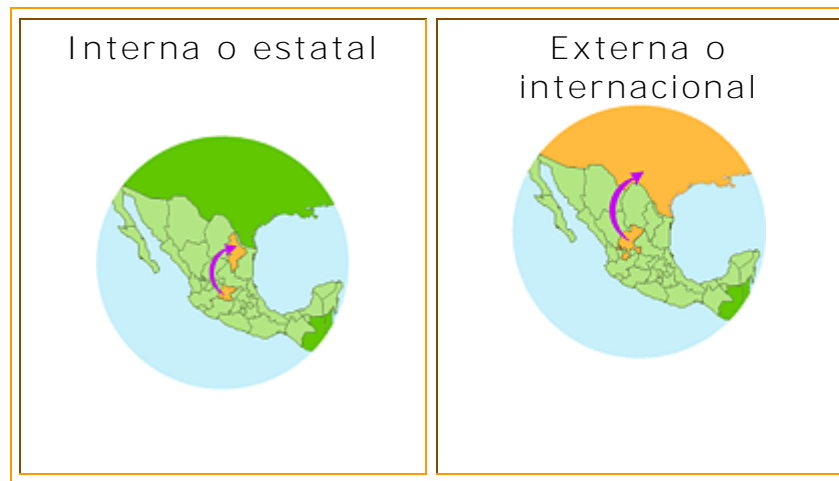

FUENTE: Instituto Nacional de Estadística, Geografía e Informática

Cabe señalar que existen más clasificaciones de migraciones, sin embargo, solo se señalan éstas por considerarse las más significativas y de mayor incidencia en nuestros días, además es importante resaltar que como se está haciendo referencia a un fenómeno social, en éste se pueden encontrar varias características que pudieran ubicarlos en más de una clasificación, por lo que se toma en cuenta la que sea la más significativa para situarla en una clasificación en específico.

Es significativo señalar que se hará referencia a la migración internacional, por lo que los términos aquí descritos se encuentran catalogados en función a lo señalado anteriormente.

† Los que se van...

“ mi hijo si se fue, se fue de soltero y se fue por la ilusión de los dólares, de tener la cartera llena de dólares, él tenía 18 años iba para 19, cuando nos dijo nos sentimos tristes, pero tuvimos que apoyarlo porque como vivimos aquí esa es la ilusión el norte, ya que uno no podía darle todo lo que él quería, lo apoyamos mucho para que se fuera para allá, en todo...”. (Celia, Párr. 6)

Uno de los actores principales para que el fenómeno migratorio se lleve a cabo es la persona que realiza dicha acción, por lo que resulta de suma importancia definir con precisión a que se hace referencia cuando se menciona o aborda el término de migrante y detallar sus principales características.

¿Emigrante, inmigrante, migrante o cómo?

Una vez que se han revisado varias definiciones del término migración se ha llegado a la conclusión de cual resulta ser la más adecuada para fines de éste trabajo, ahora bien para continuar se debe tomar en cuenta al actor principal de dicho fenómeno, es decir, el migrante, cuales son sus características y su clasificación y el porqué son denominados así, cabe resaltar que existen pocas definiciones de migrante, debido a que se le cambia de nombre dependiendo del punto de vista desde donde se analice, es decir, del lugar de origen o del lugar receptor.

En general se puede hacer referencia al migrante como “la persona que lleva a cabo los desplazamientos denominados migraciones”, ahora bien, como se menciono anteriormente, se le asigna un nombre o definición específica dependiendo de la posición desde la cual se haga referencia, si se trata del lugar de expulsión o de origen se le llama **emigrante**, en cambio, si se trata del lugar de recepción o arribo se le denomina **inmigrante**.

Para fines de este trabajo se hará referencia a las personas y lo relacionado con ellas, de manera general como **migrantes**, debido a que resulta un término más práctico y comúnmente usado por las personas que llevan a cabo dicha acción.

De los clandestinos a los legalizados

La clasificación de los migrantes se da por lo general de acuerdo a su situación migratoria o forma de ingreso o permanencia en un país y de esta primera división se desprenden otras subdivisiones. Comenzando por la situación migratoria se encuentran los migrantes **legales o documentados** y los **indocumentados** o comúnmente llamados **ilegales** siendo ésta última categoría la más conocida entre los migrantes internacionales mexicanos.

En el caso de México la Ley General de Población en su Art. 41 estipula que “**los extranjeros podrán internarse legalmente en el país de acuerdo con las siguientes**

calidades: a) No inmigrante b) Inmigrante”⁴ los primeros son los que se internan a México temporalmente y estos se dividen de la siguiente manera:

- **Turistas:** los cuales viajan con fines de recreo o salud por mencionar alguno
- **Visitantes:** se dedican a alguna actividad lucrativa o no, siempre que ésta sea honesta
- **Ministro de culto:** para ejercer el ministerio de cualquier culto o la realización de labores de asistencia social o filantrópica
- **Asilados políticos:** son aquellos que solicitan la protección de su libertad o vida de persecuciones políticas de su país
- **Refugiados:** son a los que se les brinda protección de su vida, seguridad o libertad en distintos casos de amenazas, agresión conflictos etc.
- **Estudiantes:** son aquellos que se internan en el país para iniciar o concluir sus estudios en instituciones educativas oficiales o incorporadas.
- **Visitante distinguido:** como investigadores, científicos o humanistas de prestigio;
- **Visitante local:** para puertos marítimos o ciudades fronterizas
- **Visitante provisional:** cuando la documentación del extranjero carece de algún requisito secundario
- **Corresponsales:** (periodistas)⁵

El **inmigrante** es definido como el extranjero que se interna legalmente en el país con el propósito de radicar en él.

En el caso de Estados Unidos el documento que define la calidad migratoria de los extranjeros que ingresan a ese país es la **Ley de Inmigración y Nacionalidad Estadounidense**⁶, lo mismo que en México los define como documentados e indocumentados.

Los migrantes documentados a su vez se dividen en varios subgrupos de acuerdo a las acciones que lleven a cabo en el lugar receptor o a su documentación, el primero pertenece al **No inmigrante** que es aquella persona que fue admitida en territorio norteamericano por un tiempo o propósito definido, aquí se engloban los turistas, estudiantes, algunos profesionistas y trabajadores migratorios también conocidos como trabajadores temporales aceptados gracias a algunos acuerdos y convenios de ambas naciones para trabajadores extranjeros.

La otra subdivisión son los **inmigrantes**; extranjeros que han sido admitidos por las autoridades estadounidenses para residir de manera permanente en esta Nación, esto implica que tengan casi todos los derechos de los norteamericanos, a excepción del voto y los puestos de elección.

A las personas que no residen en la Unión Americana pero que trabajan en ella y diariamente se trasladan de un país a otro (por vivir en las ciudades fronterizas) se les llama comúnmente “**commuters**” o “**inmigrantes cotidianos**”, en los años sesenta se les llamaba tarjeta verde debido al color de su visa.

Enseguida se continúa con el otro tipo de inmigrantes los cuales ingresan de manera “ilegal” a este país y son denominados como **indocumentados**, este término se utiliza

⁴ Ley General de Población, México

⁵ Ley General de Población Art. 42.

⁶ GARCIA Et. Al. “México y Estados Unidos frente a la migración de indocumentados” p.51

para referirse a cualquier extranjero que, en un momento dado esté sujeto a deportación por violar el derecho migratorio del país. Anteriormente y de forma popular se les llamaba **“espaldas mojadas”** o **“mojados”** haciendo alusión a la forma de cruzar la frontera natural entre los dos países formada por el Río Bravo, o a los que cruzaban la línea (frontera) o saltaban la malla metálica se les denominaba **“alambristas”**. En este término de indocumentados también se engloban a aquellos que ingresaron al país con visa de no inmigrante y permanecieron en él aún cuando la visa perdió su vigencia, a los que trabajan sin permiso y a los que presentan documentación fraudulenta.

“ como no me gusto el trabajo le dije a mi hijo que si nos íbamos a Nueva York pero como esos papeles salieron para 6 meses no'más y estando trabajando con esos papeles me fui a Nueva York pero se me vencieron esos papeles pero no me sacaban...” (Elías, Párr.8)

Se buscan... varones, jóvenes, solteros....

Debido a que la migración es un fenómeno que con el paso del tiempo ha ido tomando relevancia sobre todo aquella que se presenta de México a Estados Unidos se han realizado diversas investigaciones para conocer aspectos de los migrantes que abarcan desde el aspecto económico hasta lo social, por lo cual hoy en día pueden hacerse generalizaciones respecto a las características de esta población dividiéndola de acuerdo a diferentes rubros.



Fuente: oaxaca.gob

En este caso es importante resaltar que se hace referencia a las características de los migrantes exclusivamente mexicanos que ingresan a Estados Unidos sin importar su situación migratoria, puesto que no tiene relevancia significativa que se relacione con los rubros o subdivisiones que aquí se abordan.

Sexo: La mayoría de los migrantes mexicanos que ingresan a Estados Unidos pertenecen al sexo masculino, sin embargo, en los últimos años se ha visto incrementado el flujo migratorio femenino, provocado en gran parte por la migración de familias completas o a la reunificación de las parejas mayores, no siendo la excepción la comunidad en donde se desenvuelven los sujetos de estudio.

“ Mi mamá se fue cuando yo ya estaba casado, [...] ya ¿qué hacia ella aquí? y ella lo propuso y nosotros lo aprobamos y consideramos que se fuera, [...] decidieron que se fuera y se fue y le gusto porque ahora es ella la que esta trabajando allí...” (Aquileo, Párr. 10)

Edad: De acuerdo con diversas investigaciones realizadas tanto por instituciones nacionales como extranjeras existe una gran concentración de población joven que se va a trabajar a Estados Unidos, ésta representa una fuerza de trabajo y mano de obra que oscila entre los 15 y 44 años en donde el promedio de la población era para 1980 de 25 a 30 años.

“ me hice mayor de edad, hice mi servicio militar y de ahí tome la decisión a los 19 años de ir a trabajar al extranjero, lo cual lo he hecho consecutivamente hasta los días de hoy.....” (Rogelio, Párr.2)

Estado Civil: De acuerdo con algunas estadísticas para los años 80 la mayoría de los migrantes se encontraban casados, existían muy pocos separados y en menor frecuencia viudos, sin embargo, para el año 2000 la escala se modifico a una mayoría de solteros, siguiéndole muy de cerca los casados, lo que es sustentado con las familias

entrevistadas debido a que cada vez es más frecuente el traslado de jóvenes menores de 20 años solteros que van en busca de una mejora económica.

“ Empezó a irse la primera vez a los 20 años, pero antes como iban contratados no dilataban mucho era soltero y ya me case como a los 24 años, la segunda vez fue de mojado...” (Josefina, Párr. 7)

Nivel socioeconómico: La mayoría de los migrantes pertenecen al nivel socioeconómico medio bajo, es importante destacar que las personas que por lo regular tiene menor nivel socioeconómico provienen de distintas zonas rurales del país y por lo general realizan actividades agrícolas en los campos en su mayoría de California.

“ se siente una tristeza que se vaya el primogénito, el primer hijo, pero como aquí no le pudimos dar tal vez lo que él quería, nosotros nos dedicamos al campo y el campo aquí no es rentable, no da lo suficiente para poder tener una buena casa, un buen auto, ir a pasear, tuvimos que aceptar...” (Antonio, Párr. 9)

La Ciénega no es la excepción pues al presentar características propias de una comunidad rural, la mayor parte de las familias que aquí se desarrollan tienen como actividad principal la agricultura, obteniendo por lo tanto solo lo suficiente para su subsistencia, sin embargo, este no es un fenómeno que abarca exclusivamente a personas con pocos recursos, sino también, a aquellos que tienen todas las posibilidades de desarrollo en la misma región pero que se ven influenciados por el resto de la comunidad dejando de lado el factor económico para dar pie al cultural.

“ aquí a veces los papás lo que hacen es “hijo vete a Estados Unidos porque vas a tener que hacer tu casa, me vas a tener que mandar dinero porque voy a tener que hacerle la fiesta de quince años a tu hermana y no tengo dinero”, no, no, no, mis hijos que ellos decidan lo que ellos quieren hacer de su vida, por eso este muchacho esta diciendo que se quiere ir , le digo, adelante te echaré mi bendición y que Dios te acompañe porque tienes que ir a buscarle, no quiere aquí, pues que le busque...” (Pastora, Párr.14)

Si a esto se le agrega que a veces la situación socioeconómica se debe en gran parte al extenso número de hijos que se tiene, entonces, no solo el padre deberá buscar fuentes de empleo alternas como migrar sino que además los hijos mayores deberán migrar, éstos en muchos casos asumen la responsabilidad de la manutención completa de la familia.

“ mi mamá nos cuidaba pero ella se iba, ella vendía queso, mi papá trabajaba de peón en la casa de los Abascales eran los caciques y pues a él casi no lo veíamos se iba desde temprano y ya llegaba en la tarde y se iba al campo a traer leña, a traer lo que encontraba para ayudar a mi mamá y en la casa se puede decir que éramos pobres, porque no teníamos lo suficiente para comer como era o para vestirnos, porque éramos bastantes y poco a poco fuimos creciendo con mis hermanos y ya unos se fueron para el norte y otros para México y ya empezaron a ayudar a mis papás y después crecieron los otros y se fueron para Estados Unidos y ya tuvimos una vida más cómoda, porque uno de mis hermanos él que más se preocupó por nosotros los más chiquitos ya nos mandaba para comer, nos mandaba ropa y ya empezó a ayudar más a mis papás, ya mi papá dejo de trabajar digamos que ya nos ponía un poquito de más de atención ya lo veíamos más...” (Estela, Párr. 1)

Escolaridad: En este rubro es importante señalar que los niveles educativos se encuentran relacionados con el tamaño de la comunidad de origen y las oportunidades de trasladarse a otros centros, la mayoría de los migrantes solo cuentan con la educación básica en su mayoría trunca (4-5 años). Solo un pequeño porcentaje cuenta con educación media o superior y son estos en su mayoría los que (de acuerdo con Balán) tienen más oportunidad de encontrar un empleo estable y en la mayoría de los casos en el sector de servicios o en la industria, ya sea en México como en Estados Unidos.

“lo malo que yo le veo digamos en los adolescentes ya esta muy mentalizado el norte, entonces no se preocupan por estudiar, por hacer una carrera y prepararse sino más bien a tener la edad ¿no? de los 16, 17 años...” (Francisco, Párr. 15)

“Él se fue para Estados Unidos, pero nada más unos meses, no se fue mucho tiempo, cuando termino su carrera, entonces se fue, él me seguía escribiendo, me hablaba a veces, así duramos como 4 años de novios, él se fue antes de casarnos...” (Braulia, Párr. 2)

Lugar de origen: Los Estados expulsores por tradición corresponden a los que se encuentran en la frontera norte, sin embargo, en las últimas décadas, los migrantes provienen de los Estados de Guanajuato, San Luis Potosí, Jalisco, Michoacán, Zacatecas, Oaxaca, y de estados fronterizos como Ciudad Juárez y Tijuana.

“ Lo que pasa es que aquí en la Ciénega como en muchos pueblos del Estado migrar es una manera de salir adelante, aquí no tenemos fábricas, no tenemos otras fuentes de empleo sino la posibilidad nada más de irse para Estados Unidos...” (Aquileo, Párr. 12)

Las características de la población cambian constantemente debido a su permanente movimiento además debe agregarse el incremento del número de familias que viajan completas y de los jóvenes que migran a edad cada vez más corta lo que significa que los cambios que se dan en México y la influencia de los migrantes en el mismo pueden de alguna manera contribuir para dar continuidad al fenómeno migratorio, lo que puede reflejarse en la historia de la migración en nuestro país, por lo que resulta importante conocer y analizar como se ha desarrollado y que nuevas características ha adquirido a través del tiempo.

“realmente es mucha la migración, esta fuerte, originalmente la mayoría regresaban y pues se siguen yendo y pues ya familias completas...” (Francisco, Párr.20)

“ las circunstancias de la zona no son satisfactorias para traer el dinero necesario para tu casa y lo que hace falta, porque quizás me hubiera quedado aquí estuviera trabajando aquí no lo niego, pero quizás mis hijos no tuvieran la oportunidad de estar estudiando, saliendo, quizás la situación de la casa fuera crítica ¿porqué? porque el campo no produce aunque tenga los terrenos no produce, entonces, esa es la situación de que aplicas dinero y no tienes los beneficios dentro de la zona, ya es muy difícil acumular un salario de 1 000 pesos libres, es difícil, puedes tener 10 vacas y 10, 15 hectáreas de terreno, pero no esta dentro de la zona de riego, no produce, si no aplicas dinero no produce, es normal entonces lo que hago yo de que me voy, es que tengo seguro un sueldo, tengo segura una plaza de trabajo y ahorita no puedo cambiarla porque la zona no me la podría proporcionar, ni obtener el salario que tengo esa es la diferencia también, nadie quiere salir de su casa pero viendo la necesidad, incluso los del Distrito Federal si no encuentran un lugar donde trabajar tienen que salir y lo mismo recomiendo a mis hijos, ¿saben que? si la zona no es buena para trabajar tiene que ir al norte, al sur, a ver donde son empleados, la idea ahorita también de no quedarse a trabajar en la misma zona, es la única forma de buscar el empleo que necesites...” (Rogelio, Párr. 9)

‡ ¿Por qué saltar la barda?

“Conocí mucha gente de todas partes del mundo, europeos, judíos, árabes, egipcios, pero principalmente eran de América, centroamericanos y mexicanos...” (Jesús, Párr. 21)

El fenómeno migratorio que se da entre México y Estados Unidos no es algo reciente sino algo que tiene aproximadamente 100 años de antigüedad, y que a lo largo de su historia ha involucrado la movilidad de millones de personas procedentes de diversas regiones del país, y que han sido motivados por diversas circunstancias. Personas de otros países ya sean de América Latina u otros continentes también han incrementado su flujo migratorio, pero no con la misma intensidad y continuidad que los mexicanos, esto tiene una explicación muy simple, como es la historia y la cercanía que comparten ambos países, esto hace que la migración mexicana se convierta en un fenómeno social tradicional y a su vez contemporáneo.

Fuente: oaxaca.gob



Reconstruyendo la historia

De acuerdo a diversos investigadores se dice que las migraciones se dan por períodos determinados de tiempo, llamados o denominados **oleadas**, dichos periodos de tiempo han sido marcados generalmente por diversas situaciones desfavorables para la población como sequías, hambrunas, conflictos armados, crisis económicas o políticas, etc., en nuestro país la causa principal siempre ha sido la inestabilidad económica, al inicio los principales actores que participaban en dicho proceso eran originarios de la zona fronteriza, con el paso de los años y el incremento del flujo migratorio dicho fenómeno se extendió al resto del país, sin ser la excepción el Estado de Oaxaca, en el cual gran parte de la migración se dio de manera interna y eran los habitantes de las zonas indígenas los que se trasladaban a los grandes centros urbanos dentro del mismo país que para ese entonces los servicios y empleos podían satisfacer las necesidades primordiales de los que arribaban a ellos, con el transcurrir de los años fueron siendo insuficientes los recursos y los servicios para cubrir la demanda generada, sin embargo, para el caso particular de la Ciénega desde sus inicios, sus pobladores decidieron probar suerte en el extranjero, ejemplo de ello es que en el año de 1945 se registró un importante flujo de migrantes que se dirigieron hacia Estados Unidos comenzando así con la tradición.

De acuerdo a dichos investigadores y a representantes de la Secretaría de Relaciones Exteriores⁷ las etapas que comprenden el fenómeno migratorio en México son las siguientes:

* Primer oleada

“Iban contratados desde México para Estados Unidos, era de 6 meses hasta 8 meses nada más, luego regresaba, no se iba como se van ahora 8-10 años no, iban por contratación...” (Josefina, Párr. 1)

La tradición migratoria de México la podemos dividir en cinco etapas u oleadas importantes que caracterizan el fenómeno migratorio, la primera se denominó la **fase del enganche** (1900-1920) y se dio durante el régimen de Porfirio Díaz principalmente se vio impulsado por tres factores como: el sistema de contratación de mano de obra privado; la Revolución Mexicana y la participación de Estados Unidos en la Primera Guerra Mundial, lo cual limitó la entrada de europeos y asiáticos a ese país, lo que favoreció la llegada de mano de obra barata originaria de México.

Para este período, como para los dos posteriores, el reclutamiento de trabajadores mexicanos se llevaba a cabo en la meseta central, donde las condiciones de la agricultura eran difíciles para los campesinos, además de ser una zona densamente poblada a diferencia de la región fronteriza. Fue entonces cuando el sistema norteamericano determinó que estas serían las entidades que habrían de suministrarle de mano de obra de ahí en adelante. Y fue a partir de entonces que en esta zona quedó arraigada la costumbre de migrar hacia el norte. Después de esto las casas de enganche y contratación se instalaron en la frontera y los trabajadores llegaban por su propia cuenta por medio del ferrocarril.

“ antes por ejemplo ir a Estados Unidos se hacía muy lejos ¿Porqué?, porque viajaban en tren, no había tanta facilidad como ahora el avión y de un día para otro pues ya están hasta allá, antes no, andaban hasta una semana hacían para llegar a X lugar de Estados Unidos se iban contratados, era muy difícil pues pa' ellos...” (Inocencio, Párr. 5)

Los pobladores en su mayoría varones decidieron probar suerte en el extranjero logrando con ello el incremento en la participación no solo de varones cada vez más jóvenes sino también de mujeres, y en los últimos años de familias completas.

“ la verdad esta difícil vivir acá, para hacer una vida aquí, porque no hay trabajo, no hay posibilidades, que bonito sería que la gente que gusta de esas fiestas hiciera una fabrica aquí cerca para poder trabajar y así sería otra la Ciénega dentro de unos años que hubiera fuentes de trabajo y así ya no se irían las familias, porque se van familias completas...” (Ismael, Párr. 8)

* Segunda oleada

El segundo período que se puede distinguir es el que se conoce como el de las **deportaciones**, que está caracterizado por el retorno masivo de migrantes legales e ilegales, trabajadores temporales, residentes permanentes y ciudadanos norteamericanos de origen mexicano, que fueron expulsados del país como delincuentes, además de las deportaciones llevadas a cabo por la patrulla fronteriza o **Border Patrol** (creada en 1924) de ilegales. Dichas deportaciones fueron justificadas debido a la crisis económica por la cual atravesaba el país entre 1928 y 1932.

⁷ Ministro Montemayor Cantú, Representante de la SRE en la Segunda Reunión Nacional del Programa Interinstitucional de Atención a Menores Fronterizos, México, 2004.

* Tercera oleada

El tercer período es el que se conoce como el **programa bracero** que dio inicio en 1942 y concluyó aproximadamente en 1964, dicho programa fue creado por el ingreso de Estados Unidos a la Segunda Guerra Mundial, lo que provocó escasez de mano de obra tanto en el campo como en las ciudades, así que los empresarios presionaron al gobierno para que se permitiera la entrada al país de mexicanos. Este programa permitía la entrada de manera temporal de campesinos para llevar a cabo actividades agrícolas y en menor número actividades fabriles. Para llevar a cabo la contratación se determinaba un perfil que consistía en que debían ser exclusivamente varones, la permanencia era temporal y tenían que proceder de un medio rural y tenían como destino el medio agrícola. Este programa se extendió dos décadas más debido a la posguerra.

“Fui bracero cuatro años a sufrir pizcando 100 libras de algodón al día para ganar tristemente dos dólares con cinco centavos, en ese tiempo aquí ganaba el mozo \$18, que fue en el 57..” (Elías, Párr. 6)

Estas contrataciones aunque de manera menos intensa también llegaron hasta el Estado de Oaxaca ejemplo de ello es que de acuerdo a reportes estadísticos del municipio de la Ciénega en el año 1945 se registra un gran número de salidas hacia “el norte” de varones contratados por medio de este programa.

“se fue como en el 50, poco tiempo porque no se iban antes como se van ahora, se iban nomás contratados y ahí pues con lo poquito que gano hicimos una tierrita, hicimos otra, despacio pero hicimos algo.” (Enriqueta, Párr.2)

* Cuarta oleada

A la cuarta fase u oleada se le conoce como la **era de los indocumentados** (1965-1986), es en este periodo cuando Estados Unidos da por terminado el convenio con los braceros y trató de controlar el flujo migratorio con medidas como las siguientes: la legalización de un determinado sector de la población que en ese momento se encontraba trabajando a través de un sistema de cuotas por país; el refuerzo de la frontera para de este modo dificultar el paso a los migrantes y por último la deportación de migrantes que no tuvieran sus papeles en regla.

Sin embargo, la persistente inestabilidad económica, la poca oferta de empleos bien remunerados y la baja estabilidad de los cultivos reforzó con más fuerza el retorno a los Estados Unidos de manera ilegal de los habitantes de casi todo el país, incluyendo la Ciénega teniendo siempre como firme propósito el bienestar familiar, a la par de éste hecho se presentó también el arraigo del fenómeno en la comunidad transformándose así en más que una tradición migratoria, en una forma de vida para los migrantes y sus familias a pesar de las complicaciones que conlleva.

“también era sufrimiento para uno quedarse cuando iban los esposos a Estados Unidos, porque también ellos iban a partirse el lomo a Estados Unidos no iban a juntar el dinero, hasta la fecha son humillados son ultrajados, allí estén como estén tienen que ir a trabajar y no solamente en el día también en la noche trabajan ¿porqué? por hacer algo...” (Josefina, Párr. 4)

* Quinta oleada

La quinta oleada se da a partir de 1987 cuando se aprueba la (Immigration Reform and Control Act -IRCA), El Acta de Control y Reforma a la Inmigración mejor conocida como **Ley Simpson-Rodino**, mediante la cual se ofrecía amnistía a los residentes ilegales que habían ingresado a Estados Unidos antes de 1982, con el fin de controlar el flujo migratorio de todas las nacionalidades, junto con la amnistía, la nueva ley de migración

hizo más rígida la política migratoria, reforzó la vigilancia en los lugares de paso para impedir el ingreso de personas sin documentos, ya fuera con alambradas, un mayor número de policías o el establecimiento de un equipo detector más moderno y se incrementaron las sanciones para aquellos patrones que emplearan indocumentados. Se estima que dicha amnistía permitió la legalización y establecimiento de 2.3 millones de mexicanos⁸ que se encontraban indocumentados.

“ pero ya en Octubre de ese mismo año se volvió a ir porque este.. empezó a salir, este.. en las noticias lo de la amnistía, lo de la amnistía que abrieron en ese tiempo y él no quiso perder la oportunidad y como él ya había estado antes, dijo que si y se fue y pues si, si corrió con suerte porque, si desde entonces logro meter sus papeles y ya le dieron la residencia americana.....” (Reyna, Párr. 3)

Un dato importante de recalcar es que a partir de esta época conocida como **post-IRCA** se abre la puerta a un patrón migratorio que es denominada por muchos binacional puesto que gran parte de los que fueron beneficiados por la amnistía pueden moverse y residir legalmente en los dos países. Dichos beneficios permiten al migrante moverse con facilidad entre México y Estados Unidos según sus propias necesidades laborales y familiares. Para las nuevas generaciones el panorama no es tan desalentador puesto que actualmente existen muchas compañías que están contratando mexicanos para trabajar en diversos estados de la Unión Americana por temporadas relativamente cortas puesto que las contrataciones van desde 6-8-10 meses hasta los 2 años según la compañía y las labores que haya que hacer, estos nuevos flujos de migrantes están marcando la brecha para el nacimiento de la **migración binacional legal** que entre otros beneficios ofrecen la estancia legal en ambos países, el ejercicio libre de sus derechos, además de que esto les permitirá obtener la nacionalidad o la residencia lo cual permitirá posteriormente adquirir propiedades, situar los ahorros en los dos países, y diversificar sus intereses y redes.

“Antes de tener sus papeles fue 2 veces más y ya arreglo papeles, no recuerdo bien, fue de los primeros, fue como en el 85 que ya arreglo sus papeles. Y así es más fácil para uno porque ya al otro día sabe uno que están de aquel lado pero cuando se iban de mojados, pasaban 15 días, 20 días, uno se desesperaba sin la razón, aquí uno también nerviosos ¡ay! ¿Cómo estará? Y así no porque al otro día nos hablan, ya van seguros con su trabajo, una vez se la paso sin trabajar en invierno, él me platica que andaba levantando latas de refresco para írsela pasando porque no podía mandar pa'ca ni ellos, así como les ha tocado bien, les ha tocado sufrir...” (Carmen, Párr.13)

Por otro lado, los migrantes indocumentados que aún representan la gran mayoría, tienden a alargar su estancia debido principalmente a las dificultades y los costos para poder llegar al lugar deseado. Este status legal también determina la permanencia en Estados Unidos del migrante puesto que los que tienen el permiso para trabajar allá pasan periodos relativamente cortos que están determinados por el tiempo de trabajo, lo cual no hacen los que están de manera indocumentada puesto que su estancia relativamente larga va estrechando más las relaciones sociales que a mediano plazo dificultarán el retorno al lugar de origen, como sucede cuando los migrantes fundan su familia del otro lado de la frontera.

“Nos comunicábamos por pura carta, hubo un tiempo que a pura carta, si habla por teléfono de vez en cuando, pero muy poco ya tiene su vida hecha por allá y ya lucha para él, se caso allá con una muchacha que es de Estados Unidos, no mexicana, gringa...” (Celia, Párr. 7)

Cabe destacar que es a partir de entonces que también se incrementa el flujo de migrantes que van acompañados de sus familias, aunque aún están más presentes los migrantes que viajan solos y que obviamente dejan a sus familias en México. Es importante recordar que a lo largo de medio siglo el migrante mexicano se caracterizó por

⁸ Durand Ponte, “Etnia y cultura política- los mexicanos en Estados Unidos”, 2000.

ser un hombre proveniente de origen rural que dejaba a su familia en el lugar de origen mientras él trabajaba en Estados Unidos, hoy en día ese perfil tradicionalmente establecido sé esta modificando notoriamente puesto que cada vez es más frecuente la migración familiar dando pie a que éstas se muevan entre ambos países en periodos de tiempo determinados por ellos mismos o que deciden residir permanentemente en el extranjero buscando siempre el beneficio sobre todo para la descendencia.

Este periodo también marco una diferencia al migrar, puesto que anteriormente los migrantes se trasladaban a zonas agrícolas, a partir de que se da la migración familiar también se dan cambios en cuanto a la integración al mercado laboral puesto que ya no se emplean exclusivamente en sectores agrícolas sino en los sectores de servicios y construcción, este hecho se da porque también existe un cambio en cuanto al lugar donde se dirigen, actualmente los migrantes se dirigen a zonas urbanas y cada vez más alejadas de las zonas fronterizas del sur de Estados Unidos como inicialmente se hacía, porque se tiende a seguir un patrón, hacer uso de las redes sociales establecidas además de que esperan adquirir un mejor empleo y mejorar su condición de vida.

“Estuvo por allá 2 años porque como iban de ilegales dilataban tiempo por ahí, pero también dilataban tiempo con nosotros, porque empezar es difícil y decían *“no que voy por esto por tener un pedacito de tierra”*. La primera vez se fue a Chicago porque él tenía un primo, un pariente y él lo apoyo para poderse ir también, así le hacían o le hacen, tenían a alguien que les pagará el boleto, el coyote y así cuando trabajaban le iban pagando al que le hizo el favor...” (Carmen, Párr. 10)

La migración en la actualidad es de familias enteras y su huella en Estados Unidos se esta extendiendo y diversificando, por su lado la sociedad norteamericana también enfrenta un dilema de vital importancia, puesto que se ven obligados a redefinir su campo de relaciones sociales, ya no es una sociedad que conserve características completamente homogéneas sino que comienza a presentar rasgos pluriculturales, ocasionado principalmente por el arribo masivo de latinos que es consecuencia de la falta de ingresos suficientes en su país de origen (en este caso México) por lo cual el campesino decide abandonar su comunidad para contratarse en otros lados que muchas veces rebasa la frontera de su propio país, llevándolo a residir en otros temporal o definitivamente. Para el que decide migrar el salir de su comunidad implica reconocer que en ese lugar no hay esperanzas para salir adelante y que su lugar de origen y su familia se encuentran en crisis. Sin embargo, actualmente la razón económica no es la única para decidir migrar puesto que contrario a lo que se cree los que salen de su hogar no son los más pobres, muchos de ellos salen por razones de estudio lo que significa que se puede prescindir de su ayuda en la unidad domestica además de los gastos que implica su manutención fuera del seno familiar, otros deciden hacerlo por el deseo de la aventura, el interés de conocer otros lugares entre otras cosas, pero el gasto que este traslado implica es asumido por las familias, a pesar de encontrar casos donde las razones principales son las anteriores el factor económico aún sigue siendo el principal motivo.

No hay que perder de vista que gran parte de los migrantes ya sea en el pasado como en el presente deciden salir porque en los lugares de destino cuentan con parientes, compadres, padrinos, amigos que los apoyan con el hospedaje, la comida, les ayudan a obtener empleo, les prestan dinero para el traslado, entre otras cosas, quizás esto es una de las razones por la cual el fenómeno migratorio no ha perdido su dinámica.

“ Cuando me fui, me fui con coyote, que me cobro en ese entonces un total de 5000 dólares, por adelantado pidió 2100, para lograr juntar todo acá mi papá me dio una parte, yo tenía algunos ahorros y allá me prestaron unos amigos y un tío que es hermano de mi papá...” (Roberto, Párr. 3)

Me tengo que ir y no quiero...

“Entre a estudiar al tecnológico, allí estude cuatro semestres, pero también debido a problemas económicos, me salí del tecnológico y me fui a Estados Unidos me fui 2 años 8 meses...” (Daniel, Párr. 2)

Actualmente la decisión de ir al norte determina el rumbo de la vida futura del migrante, para muchos, sobre todo los jóvenes, ir al norte denota aventura. Generalmente la gente se dirige hacia donde tiene contactos, amistades, pero sobre todo donde tiene familiares cercanos, esto debido a dos motivos principalmente, el primero por la facilidad que se tiene en la inserción al nuevo contexto cuando previamente se conoce a alguien que habita en el lugar de arribo y el segundo por el papel que juega la familia en el desarrollo de cada individuo, demostrando que a pesar de no encontrarse en su comunidad de origen los lazos afectivos y de parentesco permanecen a pesar de la distancia.

“su papá le dice *“vete hijo, conoce y si no te gusta te vienes pues”*, tenemos mucha familia ahí por eso y es que su tía también le dijo no que se vaya un rato, a veces dicen un rato pero luego encuentran un trabajo, ahí esta mi suegra, ya es grande y ahí esta mi suegra...” (Pastora, Párr.5)

Al comenzar la década de los ochenta los migrantes presentaban cuatro rasgos básicos que determinaban un perfil como: que su estancia era temporal, que generalmente eran jóvenes, que en su mayoría eran varones y que ingresaban al país de manera indocumentada.

Establecer un perfil en la actualidad sugiere un sinnúmero de elementos, puesto que la situación del migrante ha cambiado, desde su forma y lugar de ingreso, su edad y género, su lugar de origen y de destino, incluso se podría mencionar que hasta su origen sociocultural, todo lo anterior se debe a la situación tanto política y económica por la que atraviesan ambos países. Esto ha originado dichos cambios y la imposibilidad de establecer un perfil exacto.

“deje la escuela porque vino un primo de Estados Unidos, estuvo aquí dos o tres semanas y me fui con él, me fui a los 15 años, mi mayor motivación era el mejorar la situación económica, pero también la curiosidad de conocer, de saber de otros lugares...” (Víctor, Párr. 2)

El Consejo Nacional de Población, establece que existen muchos factores que estimulan y sostienen la migración de mexicanos a Estados Unidos para trabajar temporalmente o para establecerse en ese país, dichos factores son de índole económico, social y demográfico y operan en ambos lados de la frontera como: la insuficiente dinámica de la economía nacional para absorber el excedente de fuerza de trabajo, la demanda de mano de obra mexicana en los sectores agrícola, industrial y de servicios de Estados Unidos, la considerable diferencia salarial que existe entre ambas economías, la tradición migratoria hacia el vecino país del norte que ya esta muy arraigada en ciertas comunidades y que precisamente por ello es una tradición difícil de arrancar, además de la operación de complejas redes sociales y familiares que vinculan los lugares de origen y destino, las cuales facilitan el traslado de los mexicanos hacia Estados Unidos.⁹

A pesar de que transcurre el tiempo el fenómeno migratorio es motivado fundamentalmente por el factor económico, de acuerdo a diversas investigaciones realizadas por El Colegio de la Frontera Norte, en actualidad gran parte de las personas que deciden migrar cuentan con un empleo o se encuentran estudiando, y su traslado

⁹ Diagnostico migratorio, Instituto de Investigaciones Legislativas del Senado de la Republica, 2003.

hacia Estados Unidos se debe en parte a otros factores como la satisfacción de la aventura por la cual las amistades atraviesan, el deseo de conocer una nueva cultura e infiltrarse en ella y el deseo de aumentar su capital en poco tiempo, entre otros.

“ andan del otro lado, no sé si no encuentran trabajo o por lo mismo que ahí se hace más dinero mandado pues el dólar para acá...” (Agustín, Párr. 4)

“ Ya después entre al tecnológico, al Tec. de Oaxaca da ahí termine como en el 88, termine como ingeniero industrial mecánico, pero antes vino un problema terrible tenía un amigo que fue mi amigo desde que estaba chiquito y vino un amigo de él de Estados Unidos, entonces, le dice *“vámonos allá en mecánica la van a hacer de volada”* ese amigo estaba en California y él me dice *“vámonos a Estados Unidos ya sabemos que ahí la vamos a hacer de volada la vamos a hacer en la mecánica”* y me metió la espinita y yo siempre había soñado con ser mi propio patrón, [...] pues no me fui entre al Tec y él también entro pero se salió y se fue para Estados Unidos, se fue dos años ya regreso y me platico *“no que esta muy bien esta muy bonito, pero yo quiero hacer algo quiero terminar mi carrera quiero tener algo”* volvió a entrar al tecnológico pero la vio complicada como que él ganaba buen dinero allá y *“aquí la veo difícil allí se hace aquí no se hace vámonos”...*” (Martín Párr.3)

Sin embargo, existen otros factores que impulsan la migración internacional como aquellos que tienen que ver con la cultura, esto se da cuando en una comunidad predomina este fenómeno y modifica los valores y las percepciones culturales de todos aquellos que han migrado con anterioridad, esto propiciara la migración a futuro por el deseo de obtener (culturalmente hablando) lo que el otro tiene, porque ya no solo es el deseo de obtener un mejor ingreso sino el adquirir el estilo de vida y los patrones de consumo que difícilmente podría satisfacer en el lugar de origen. Este hecho se ve más reflejado en los jóvenes, puesto que para ellos se convierte en un estilo de rito que tienen que llevar a cabo o de lo contrario no podrán elevar su estatus y serán calificados como unos fracasados o alguien sin ambiciones, aunque no necesariamente tengan la necesidad económica.

“ Llegan los chavos con buena ropa, algo altivos, lo ven a uno menos, llegan presumiendo y luego se regresan y hay chavos que ven eso, tienen su casa y ya se casan y desean tener eso [...] pero eso ya viene de nuestro antepasados...” (Fidel, Párr. 18)

“ influye mucho sobre todo en ellos, los que vienen de ahí, en Noviembre empiezan a llegar, Diciembre, Enero, Febrero y pura pachanga traen sus carros, traen buenos aparatos que bueno, y eso deslumbra a los chamacos, siento que por ahí va esa ilusión el decir *“me voy dos, tres años y dentro de poco andaré igual que ellos”*, siento que por ahí influye mucho eso...” (Francisco, Párr.15)

A modo de refuerzo a lo anterior cabe mencionar que en el caso de la población objeto de estudio los motivos para migrar en gran parte se basan en el aspecto económico, sin embargo, al menos en los últimos 10 años otro factor importante se ha combinado con éste, la aventura y el sentido de pertenencia a un grupo, motivando a los jóvenes a migrar para formar parte del grupo de los que ya han migrado, ya que el beneficio económico y sociocultural no solo es para él sino también para su familia.

No hay que olvidar que la migración mexicana originalmente se vio impulsada por la necesidad del país vecino del norte, por la demanda de mano de obra barata que no era satisfecha por la misma población norteamericana, de ahí en adelante el flujo migratorio ha continuado por la oferta de trabajo en aquel país y la ya continua crisis económica que azota al nuestro.

“Si me acuerdo la primera vez que se fue al norte, no me acuerdo del año pero sí me acuerdo, porque como se iban contratados y como él no salía pues siempre sentía uno la ida que se iba por ahí, sentía uno, entonces, como quien dice la segunda vez, porque se iban 3 o 6 meses y venía, había otra ocasión se iban otros 3 meses, entonces, se sentía la separación, [...] entonces dejaba la tierra compuesta y ya yo buscaba quien la sembrara, [...], mantenía comunicación con mi esposo por cartas, porque entonces no había, ni sabía yo del teléfono, por carta, cada 15 días me mandaba mi carta [...] pero entonces se iban contratados, no se iban como se van ahora de 2 o 3 años.” (Enriqueta, Párr.3)

Reflejo de esto es que ahora no solo migra población de origen indígena o rural, sino que dentro de las transformaciones se puede notar el incremento de la población de origen urbano, esta mezcla ha llevado a los migrantes a incorporarse a mejores fuentes de trabajo esto se comprueba cuando se dice que solo la quinta parte¹⁰ de la población migrante trabaja en la agricultura y el resto en el sector de los servicios, pero a pesar de las transformaciones la migración rural siempre seguirá su curso.

De acuerdo a los datos recabados a través de las entrevistas son los jóvenes los que se insertan en el sector de servicios, ocupando el primer lugar los restaurantes y establecimientos de comida rápida en contraste con los adultos que se insertan en el sector primario y secundario ocupando aquellas plazas que tienen que ver con la jardinería apeándose un poco más a los inicios de sus antecesores.

“ lo que hice, lo que trabaje, como trabaje, pues ese fue mi trabajo de pizar algodón, pizar tomate y pizar la fresa y hacer limpieza últimamente en Estados Unidos también trabaje en un restaurante nada más que el restaurante no me gusto...” (Eliás, Párr. 7)

Cabe destacar que hay algo muy importante que si ha cambiado, anteriormente el trasladarse hacia Estados Unidos no implicaba tanto costo ni muchos riesgos por tratarse de personas que ingresaban bajo contrato, hoy en día los riesgos y los costos son muy altos, tanto para el que migra como para aquellos que se quedan, además, estos costos van más allá de lo económico dando paso a los costos emocionales, debido a que se trata de una célula estructurada en la que el movimiento de una de sus partes genera modificaciones en el resto provocados por los vínculos estrechamente establecidos.

“no es nada fácil cruzar de ilegal a Estados Unidos es toda una aventura sin igual, [...] mucha gente que viene, cuenta solo lo bueno de Estados Unidos, pero no cuenta lo malo y en realidad hay muchas cosas malas y una de ellas es el cruce hay mucha gente a la que le va bien, hay gente que le sufre para lograrlo y yo fui una de esas personas...” (Daniel, Párr. 3)

“me agarro la migración llegando a Chicago y para mi mala suerte yo iba manejando la camioneta porque el chofer que llevaba la camioneta ya se iba durmiendo se suponía que se la iban a llevar 2 chóferes la camioneta desde California a Chicago se la iban a llevar sin parar, se iban a ir cambiando porque son 48 horas de California a Chicago o sea que son dos días y dos noches sin parar pero el otro chofer no llego, pero 48 horas sin parar día y noche manejando pues es terrible no, pues [...], ya llegando a Chicago ya se iba durmiendo, yo iba a su lado y los demás iban tendidos, iban 10 de aquí, nos encontramos allí en Tijuana 10 de aquí del pueblo, yo le dije sabe que hágase a un lado y duérmase un ratito y luego le seguimos y el dijo “no, no me puedo parar”, párese o nos va a ir peor, me dijo “¿tu no sabes manejar?, yo le dije no, porque yo si había manejado [...] entonces, le dije pues déjamela pero dime cómo porque esta es automática y yo no sé y ya me dijo y ahí voy y ya para pasar un puente iban unos trailers y yo los quise rebasar porque iban muy lento y entonces cuando salí del puente había dos patrullas y luego luego me alcanzaron y una bronca porque como yo iba manejando me la querían echar a mi de que yo era el coyote porque yo los llevaba...” (Martín, Párr. 4)

¹⁰ Ibid.

‡ ¿Y Juan? Se fue pa'l norte...

“ Cuando me fui por primera vez llegue a California, después tuve la oportunidad de viajar a Illinois [...] he recorrido todo el país por unas horas y he estado en puntos principales como California, Oklahoma, Chicago y Nueva York.....“
(Rogelio, Párr.10)

Como ya se ha abordado con antelación la migración es un fenómeno que es histórico por su antigüedad y contemporáneo por su duración además de su notorio incremento en el último siglo no solo en América Latina sino en todo el mundo, sin embargo, quienes han perdurado desde sus inicios sin pausar en ningún momento su participación en dicho fenómeno son los mexicanos, que por su cercanía a Estados Unidos han logrado movilizarse frecuente y comúnmente entre dos culturas, ciertamente en sus inicios y aún en los tiempos recientes el traslado se originó por la búsqueda de empleos y la mejora en las condiciones de vida familiar, actualmente aún es el principal motor pero debido a los cambios propios de la sociedad y su incursión en la modernidad las expectativas también han cambiado, ahora los migrantes buscan nuevos mercados de trabajo que permitan también el desarrollo personal que de una u otra forma influyen en la vida familiar a pesar de la distancia.

Generalmente se piensa que los que migran son aquellos de los estados más pobres de la República, pero este no ha sido el patrón principal del flujo migratorio. No existe correlación entre los indicadores económicos de cada región y los flujos migratorios como es el caso de Jalisco, Michoacán y Guanajuato que registran una alta migración en comparación con el estado de Chiapas o Tlaxcala que presentan índices socioeconómicos por debajo de los anteriores estados y su flujo migratorio es casi nulo.¹¹

Además, en los estados expulsores hay algunos municipios cuyos pobladores participan de manera importante en el flujo migratorio, y otros donde no existe migración al norte, pese a que las condiciones económicas sean similares.

En lo que todos los especialistas concuerdan es en que los estados con mayor expulsión de mano de obra hacia Estados Unidos son los históricamente emigrantes: Jalisco, Michoacán, Zacatecas, Guanajuato, Chihuahua, Coahuila y Durango, pero también San Luis Potosí, Puebla, Guerrero, Nayarit, Morelos, Oaxaca, y en fechas recientes el Estado de México, Hidalgo y el Distrito Federal,¹² teniendo variaciones por supuesto en el orden de expulsión, pero que sin duda son los estados expulsores por importancia.

¹¹ *Ibíd.*

¹² *Ibíd.*

TABLA DE % DE MIGRANTES MEXICANOS A E.U. POR ENTIDAD FEDERATIVA

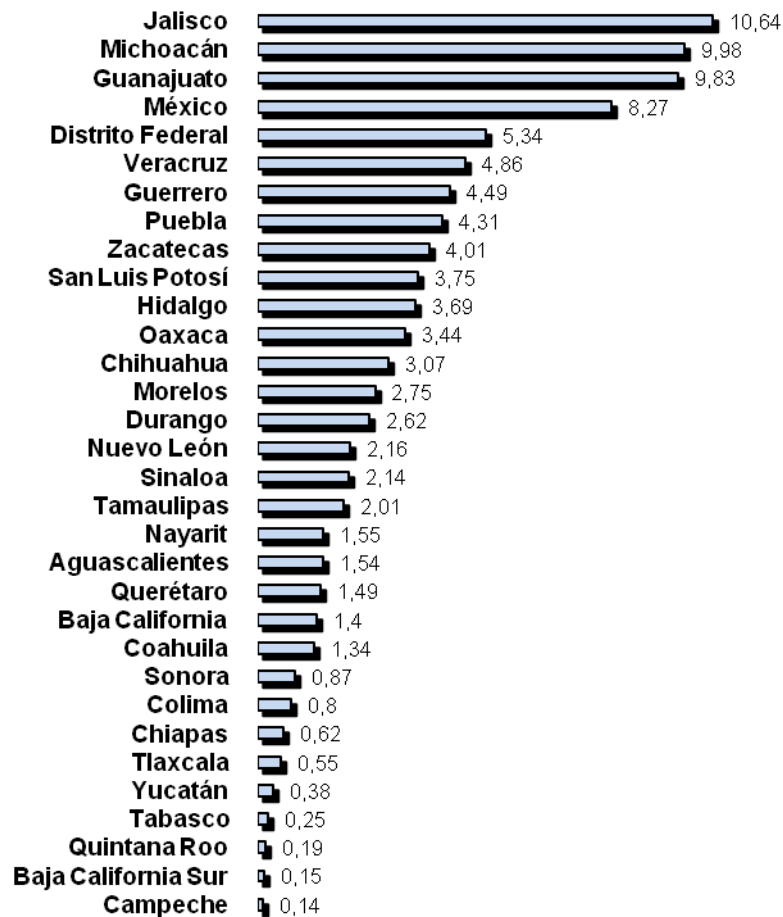

FUENTE: Instituto Nacional de Estadística, Geografía e Informática XII Censo general de población y vivienda 2000.

En el siglo XX, las ciudades que presentaban mayor desarrollo económico, político, social y cultural que además ofrecían mejores servicios y condiciones de vida, fueron elegidos como el lugar de destino por excelencia de los migrantes, teniendo por consecuencia el abandono del campo por la ciudad, sin embargo, inicialmente este tipo de traslaciones se hacia dentro de las mismas naciones, es a partir de la segunda mitad de este siglo cuando cobra mayor fuerza la migración internacional y Estados Unidos se convierte en la nación elegida a nivel mundial por excelencia para buscar las oportunidades que en su país de origen no se obtienen.

Se dice que la distribución de la migración se sujeta a dos patrones perfectamente definidos el primero es el patrón de **concentración** que se refiere al agrupamiento de los migrantes como una medida de defensa y supervivencia y es el resultado inmediato cuando se acaba de realizar el traslado de un país a otro. Y el otro patrón que es el de **dispersión** que tiene que ver principalmente con las nuevas ofertas de trabajo que se van presentado y la búsqueda de mejores condiciones de vida una vez que los migrantes ya se sienten seguros optan por cambiar de rumbo y empleo lo que da paso a la dispersión.

En lo que a migración mexicana se refiere ésta sigue siendo de tipo **unidireccional**, solo tiene como segundo país de destino Canadá, pero se trata de un caso excepcional dado que solo existen aproximadamente 10000 trabajadores agrícolas temporales, que están

bajo contrato.

De acuerdo a estudios realizados por el CONAPO se estimaba que a principios de siglo poco más de 8.2 millones de personas nacidas en México residían en la Unión Americana, principalmente eran jóvenes y adultos entre 15 y 44 años y que aproximadamente el 25% de ellos eran indocumentados; esto deja ver que alrededor de 300 mil personas migran anualmente.

Actualmente medio millón de personas están involucradas en el flujo migratorio laboral hacia los Estados Unidos cada año. Los integrantes de este movimiento son mayoritariamente hombres (93 de cada 100), jóvenes y adultos en edades económicamente activas (62 por ciento del total corresponde a personas que tienen entre 12 y 34 años de edad); con un nivel de escolaridad promedio de poco menos de 7 años, cifra que es inferior al promedio nacional, de acuerdo con los resultados de la Encuesta de Migración de la Frontera Norte (EMIF), levantada por el Consejo Nacional de Población (CONAPO) en colaboración con otras instituciones.¹³

Sin embargo, no hay que dejar de lado el porcentaje que ocupan las mujeres tomando como referencia que de estos varones que viajan hacia la Unión Americana muchos lo hacen con sus familias reforzando el traslado de familias completas.

A partir de que se comienza a dar la migración masiva de personas hacia Estados Unidos es cuando surgen las redes sociales que se establecen y unen a ambos países, estas han contribuido a la distribución de la población migrante en todo el territorio y que con el transcurrir del tiempo fueron dando origen a la construcción de un sinnúmero de pueblos y ciudades que se distinguen por poseer un alto contenido étnico mexicano, pero que a su vez son espacios compartidos entre migrantes de un mismo lugar de origen es decir las "comunidades hermanas", en donde la vida comunitaria que se dejó atrás resurge a partir de los hogares de los migrantes que se van estableciendo, particularmente de las mujeres por su rol cultural que esta ejerce dentro de la familia y su contexto.

"Cuando mi Ari me dijo que se iba a Estados Unidos le dije que pues a donde se la llevara su marido tenía que irse y le decía yo [...]se fue con su suegra, vive con su suegra pues, con sus suegros, ahí esta con ellos, nomás se va a jubilar su esposo de mi consuegra, mi consuegro digamos y ya se van a venir para acá entonces se van a quedar solos, ahorita ya tienen su niña..." (Silvia, Párr.8)

Las redes sociales que se mantienen entre las comunidades en ambos lados de la frontera, independientemente de las establecidas por la iglesia u otras instituciones tiene un gran impacto en el desarrollo de los migrantes y sus familias. A partir de 1920 se tiene conocimiento de estas comunidades hermanas dentro de las cuales se da la reproducción de las identidades, la integración y la adaptación en los lugares a donde se llega y del mismo modo estas redes hacen lo propio en las comunidades de origen.

Las comunidades hermanas y las organizaciones sociales encabezadas por mexicanos se caracterizan por ser antiguas y variadas, estas cobran tal importancia por ser aquí donde mayormente se desenvuelven los migrantes después de su trabajo y por ser el medio por el cual se hacen presentes a pesar de la distancia.

Lo anterior tiene una sencilla explicación, el ser humano tiene la necesidad de reproducir social y culturalmente lo que ha dejado atrás de alguna forma, quizá para poder asimilar de manera más sencilla la nueva cultura, lo cual a su vez fomenta el arraigo familiar

¹³ *Ibíd.*

puesto que lo que el individuo expone es lo aprendido al interior de la esfera familiar reforzando así sus lazos en ambos lados de la frontera.

Los mexicanos están en todas partes, pero a su vez hay lugares donde se concentran de manera muy marcada. De hecho operan simultáneamente los dos patrones de distribución geográfica el patrón de concentración y el de dispersión. No obstante en la última década ha sido muy notable la dispersión de la migración mexicana y al mismo tiempo, su reconcentración en nuevos lugares de destino en particular los estados de Georgia, Florida, Carolina del norte, Nevada y Nueva York.

Entre las metrópolis de atracción podemos claramente hacer una división entre los de arraigo y los nuevos destinos. El destino principal de los que deciden migrar es California, Estado al que se estima llegan originalmente por lo menos la mitad de los migrantes mexicanos. Sin embargo, entre los nuevos destinos, se encuentran estados como: al norte Wyoming, Idaho, Washington State, al noreste Nueva York, Nueva Jersey, Washington D. C. y al centro Alabama y Nevada, todos ellos han empezado a recibir cantidades importantes de migrantes mexicanos. Ahora bien, cabe precisar que estos nuevos destinos son muy poco significativos en la cuantificación general de la población mexicana en aquel país, en donde los estados de California y Texas siguen alojando a la inmensa mayoría de la migración mexicana.

¿La ciudad de los vientos o la ciudad de los rascacielos...?

En Estados Unidos las ciudades globales son Nueva York, Chicago y Los Ángeles, esto quiere decir que es aquí donde se concentra una muy considerable riqueza y fuerza de trabajo altamente calificada, lo que origina una elevada demanda de empleos para ser asumidos por trabajadores "no calificados"¹⁴. Los trabajadores nativos poco calificados oponen gran resistencia para aceptar trabajos mal pagados, lo que da paso a la demanda de inmigrantes. Entre tanto los nativos bien preparados y los expertos extranjeros controlan los mejores puestos de la escala ocupacional y la concentración de riquezas entre ellos, esto contribuye a alimentar la demanda de un tipo de servicios que los inmigrantes están dispuestos a satisfacer.

Para fines de este trabajo, solo se describirá el flujo migratorio en dos Estados de la Unión Americana, que son: Illinois y Nueva York, por ser aquí a donde principalmente se dirige parte de la población objeto de estudio, de la comunidad seleccionada.¹⁵

*** Illinois**

"En Chicago esta más de media Ciénega, ahí te encuentras a cualquiera hacen una fiesta y es como hacer una fiesta acá o sea te encuentras a todo mundo ahí y por eso mismo allá están todos mis amigos..." (Alejandro Párr. 10)

Illinois es uno de los 50 estados que conforman la Unión Americana, se encuentra localizado en la región del medio oeste del país, mejor conocida como la región de los grandes lagos, se extiende por las orillas del lago Michigan que esta rodeado por los estados de Wisconsin y Minnesota al oeste; Illinois e Indiana al sur; y Michigan por el este.

¹⁴ Término dado por parte de la población originaria de ese país a los migrantes que llegan, y que suponen no poseen un alto índice académico.

¹⁵ Se dice parte de la población objeto de estudio, puesto que se esta estudiando a la familia del migrante, sin embargo, ellos también se ven involucrados en la investigación.

Su capital es Springfield aunque su capital regional ha sido siempre la ciudad de Chicago, principal punto de afluencia de migrantes y centro de servicios y distribución de trabajadores para toda la región. De acuerdo al censo del año 2000 este estado contaba con 12, 419, 293 habitantes, por esta razón ocupa el quinto lugar más poblado de la nación. El 65% de la población total radica en el área metropolitana de Chicago por ser uno de los mayores centros industriales y financieros del mundo, ocupa el segundo lugar a nivel nacional como zona industrial, puesto que el primero lo ocupa la ciudad de Los Ángeles y el segundo como centro financiero, ya que el primer lugar lo ocupa Nueva York.



Fuente: Biblioteca Virtual Wikipedia 2006.

A comienzos de siglo figuraba en décimo lugar, como un estado receptor de migrantes, en 1930 desplazó a Nuevo México y se ubico en cuarto lugar y finalmente en 1970 desplazo a Arizona y a partir de entonces ocuparía de manera permanente el tercer lugar en concentración de migrantes mexicanos.

Los mexicanos empezaron a llegar a la región a comienzos del siglo XX y se unieron a los flujos migratorios procedentes del exterior: Italia, Alemania, Irlanda, Polonia y a los afro americanos provenientes del sur. Pero la llegada masiva de trabajadores mexicanos ocurrió durante la década de los veinte cuando las fundidoras, las empacadoras de carne, las plantaciones de betabel y las fábricas de azúcar necesitaban urgentemente trabajadores y empezaron a reclutarlos de Kansas City y San Antonio.

“Mi papá desde un principio estuvo en Chicago, trabajo en el campo al principio de ganadero, en la cosecha de gladiola, en la cosecha de espárragos, champiñones, ya después fue cuando empezó a trabajar en fabricas, él decía que trabajaba en una fabrica donde hacían piezas muy finas, piezas para aviones, piezas sobre diseño...” (Aquileo, Párr.13)

La región de los grandes lagos llegó a su punto máximo de crecimiento en 1980 y acogió a uno de cada 10 mexicanos que vivían en Estados Unidos. Sin embargo, tres cuartas partes de los migrantes de la región vivían y trabajaban en Chicago, la capital regional. Lo que fue una sola región se convirtió en foco de confluencia migratoria, fue específicamente, el condado de Cook, que en 1990 concentraba 90 por ciento de la población mexicana del estado de Illinois y es el segundo condado más poblado de mexicanos después de los Ángeles.

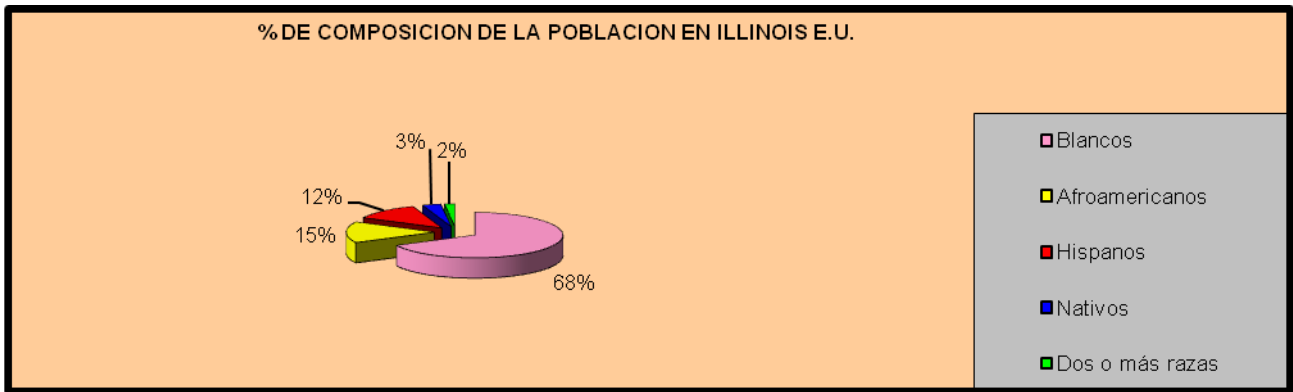

Debido al amplio flujo migratorio la ciudad ha quedado conformada por diversas razas y etnias, sin embargo, la gran mayoría sigue siendo población que ha nacido en este estado o el resto del país (86.7%) y aproximadamente el 13.3% del total de la población son inmigrantes, siendo los mexicanos quienes ocupan la mayoría de este porcentaje.

*** Nueva York**

Me fui para Nueva York desde el principio, principalmente porque allá había familia y porque también estaban los amigos..." (Víctor, Párr. 3)

Este estado se encuentra al noreste de Estados Unidos, su capital es Albany, es el tercer estado más poblado de los Estados Unidos.

La ciudad de Nueva York es la más poblada de los Estados Unidos y la segunda más poblada de Norteamérica ocupando el primer lugar el Distrito Federal en México. Su población esta distribuida en cinco distritos que son: Manhattan, el Bronx, Brooklyn, Queens y Staten Island.

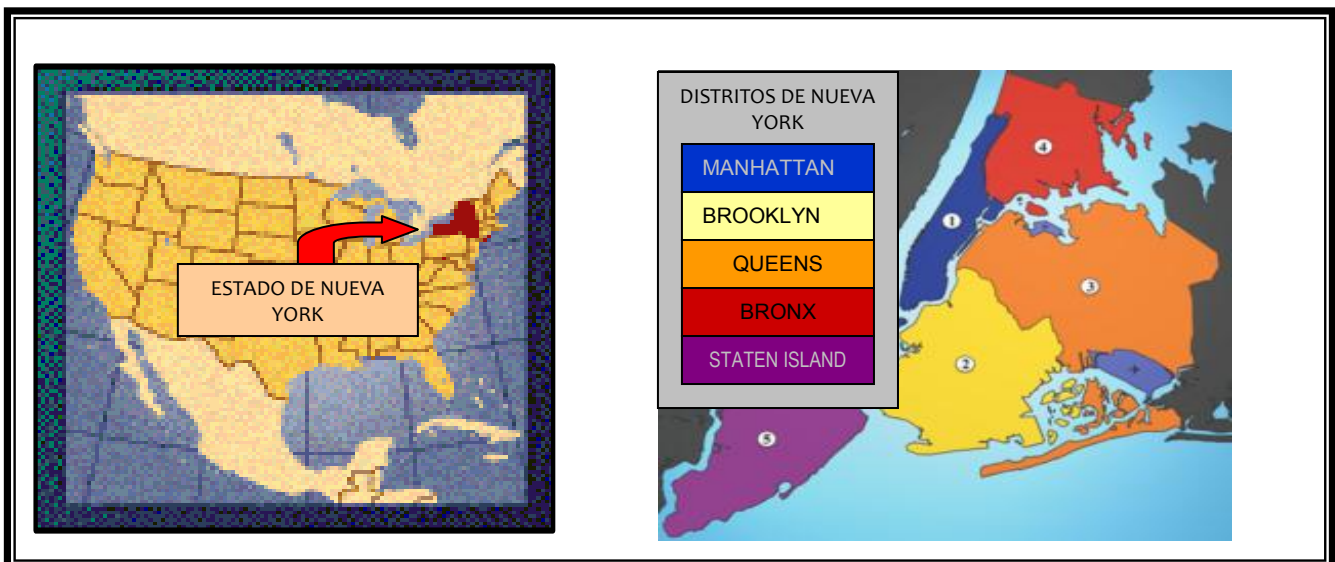

Fuente: Enciclopedia Virtual Wikipedia 2006.

Durante el siglo XIX esta ciudad sostuvo fuertes lazos comerciales con el sur lo que de igual manera incremento su tasa de inmigración, sobre todo de la población que llegaba principalmente de Europa, fue así como este estado se convirtió en el primer destino para millones de personas que buscaban mejorar su calidad de vida.

En general, el estado de Nueva York se distingue por amparar a gran variedad de flujos migratorios que no necesariamente son de origen mexicano, aunque los que si proceden de México en su gran mayoría son de la zona central del país. Anteriormente los flujos migratorios hacia el área de Nueva York no eran muy significativos pero si constantes, cabe la posibilidad como lo menciona Jorge Durand de que originalmente migrara gente de clase alta y media como funcionarios, profesionistas, artistas y estudiantes tanto de universidades públicas como privadas.¹⁶

El flujo de migrantes que se dirige hacia éste Estado se incrementó aproximadamente en la década de los setenta, principalmente originarios de los Estados de Michoacán y Jalisco, por una parte y por otra de Puebla, incrementado su flujo en la década posterior. Se establecieron en la zona conocida como New Rochelle, que se localiza al norte del Bronx, y desde hace más o menos 40 años trabajan en la jardinería, que en este lugar es mejor conocido como “yardas”.

Quien establece que Nueva York debía considerarse como un nuevo destino de migrantes mexicanos fue Diez Canedo después de un estudio realizado a finales de la década de los setenta acerca de los envíos de dinero a México proveniente de Estados Unidos.

Posteriormente se comprobó que a finales de la década de los noventa cuatro de cada cinco migrantes procedía de los siguientes estados: Puebla, Oaxaca, Guerrero y el Distrito Federal; estos datos se obtuvieron de las matrículas consulares que se otorgaron por parte del consulado de México en Nueva York.

Los factores que contribuyeron al rápido crecimiento del flujo migratorio internacional, fueron principalmente las crisis por las que atravesaba el campo, las sequías que azotaron la zona y la saturación del mercado de trabajo tanto en las ciudades de México como de Puebla, lo que ocasiono que no se pudiera cubrir la demanda de los migrantes internos satisfactoriamente como lo habían hecho con anterioridad.

En ese momento Nueva York expandió su economía y su oferta laboral, tanto formal como informal, lo que propicio la llegada de grupos nuevos de migrantes que no solo procedían de México sino de Europa y Sudamérica. Para los mexicanos esta oportunidad de trabajo fue benéfica puesto que no contaban con competencia ya que casi no había más compatriotas en esta área salvo los establecidos en New Rochelle, pero que ya tenían su empleo definido.

Actualmente se puede ubicar a los migrantes mexicanos en el contexto urbano del estado, laborando en tiendas de abarrotes, flores o verduras, en las cocinas y los propios restaurantes, en casi todas las pizzerías, en negocios del barrio chino, en la industria de la construcción, de mensajeros, de niñeras, empleadas domesticas, etc. Las oportunidades laborales se han expandido más allá de las actividades agrícolas, permitiendo al migrante obtener una mejor remuneración por su empleo y una mejor calidad de vida, tanto para él como para su familia establecida en México.

¹⁶ Durand Ponte, “Etnia y cultura política- los mexicanos en Estados Unidos”, 2000. Pág. 129

“Una vez allá conseguí trabajo a la semana por medio de una recomendación, entre lavando platos, bueno estuve ahí una semana, después estuve pasando platos en la barra y después de un tiempo entre como mesero, trabajé más en restaurantes de comida italiana y francesa...” (Víctor, Párr.9)

En la última década la población mexicana que habita en Nueva York ha crecido a ritmos acelerados, pero esto no solo se da por la llegada de los migrantes sino también por el incremento en la tasa de natalidad de las familias mexicanas que se han establecido en la ciudad, lo que refuerza la premisa de que cada vez es más frecuente el traslado de familias completas al extranjero con pocas o nulas posibilidades de retorno.

“ lo más difícil fue cuando se fue a Estados Unidos y luego ahora que tiene a su bebé y cuando estaba embarazada me hubiera gustado verla que estaba embarazada, tocarle su pancita, ver a su bebé cuando nació y pues son cosas que no se pueden y nos cuenta el esposo y si se siente triste entonces cuando platicamos o sea que me habla por teléfono platicamos y me dice “¡ay! ya no me digas nada que me voy a poner a llorar”...” (Vilma Párr. 5)

“ ella se fue a Estados Unidos el 3 de marzo de ilegal, se fue primero su esposo, ella se fue casi en febrero y ya en marzo ya él se fue adelante, como él ya tiene papeles arreglados y todo, entonces, fue a Estados Unidos y ya la espero allá, miércoles se fue, domingo ya estaba con él en Nueva York y ya pues tiene una nena la conozco en foto y hasta ahí nada más...” (Inocencio Párr.8)

Hoy en día los mexicanos son el tercer grupo hispano más grande de la ciudad, después de los procedentes de Puerto Rico y República Dominicana¹⁷. A pesar de este dato, como ya se sabe muchos de los mexicanos que viven en Nueva York y en el resto de la Unión Americana no se registran en los censos por el temor a ser descubiertos por las autoridades migratorias por lo que no se tendrán nunca los datos precisos de cual es la magnitud que ha tomado el flujo migratorio de mexicanos en los últimos tiempos.

“mi hermano el penúltimo de mi familia esta allá en Nueva York [...] se fue precisamente no por que no tuviera trabajo sino por que aquí todos tienen esa idea de que se tienen que ir que quieren conocer allá si por eso, y mis otros hermanos han ido también pero han ido por temporadas y luego regresan, inclusive, ya tiene documentos para ir y venir...” (Pastora Párr. 2)

Actualmente la composición de la población se encuentra de la siguiente manera: el 44.66% del total lo ocupan los blancos nacidos en el país o el estado, el 26.98% lo ocupan los hispanos donde se incluyen a los mexicanos siendo estos migrantes o nacidos en el país o el estado, los de raza negra ocupan el 26.59% y el resto esta ocupado por población de diversas razas.

Según algunos estudiosos Nueva York se ha convertido en los últimos años en una ciudad internacional por el gran afluente de migrantes que recibe cada año, siendo la ciudad la segunda con mayor porcentaje después de la ciudad de Los Ángeles, esto es porque los migrantes tienden a agruparse en lugares donde pueden hablar, comprar, trabajar y relacionarse con gente que es de su mismo país de origen, por ello es que este fenómeno es más pronunciado en este estado así como en el de California y cada vez más de cerca Illinois. Un rasgo característico del estado y principalmente de la ciudad es que grupos como los irlandeses, italianos, chinos, coreanos, puertorriqueños, africanos y judíos tienen sus propios barrios.

¹⁷ Fox Jonathan, “Indígenas mexicanos migrantes en los Estados Unidos” México 2004 p. 453

CAPITULO 2

La Verde Antequera

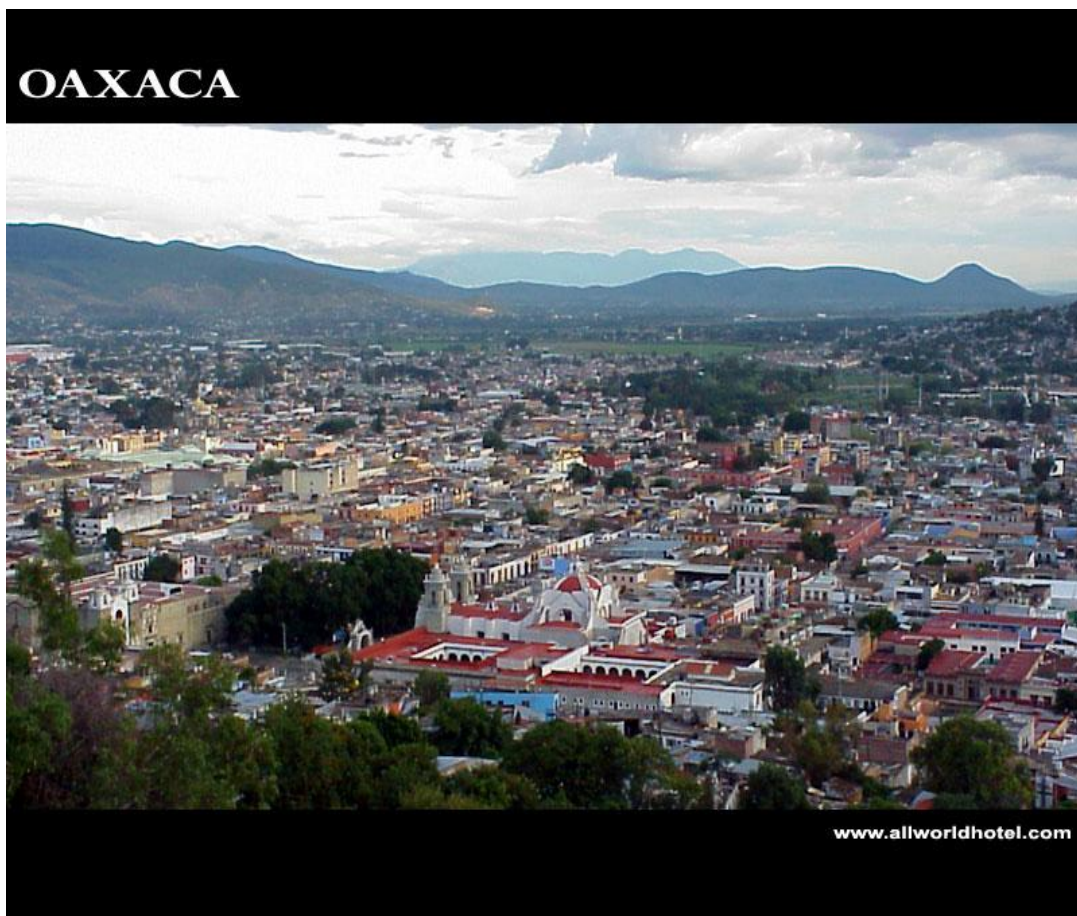

Fuente: allworldhotel.com

CAPITULO 2

La verde Antequera...

“porque aquí esta difícil por eso mucha gente migra, porque aquí no hay más que lo indispensable y el campo no es rentable, [...] muchísima gente, familias enteras se van porque aquí no la ven llegar...” (Antonio, Párr. 9)

Oaxaca al igual que Guerrero y Chiapas conforman una de las zonas con más rezago económico y educativo a nivel nacional, por esta razón cada vez es más frecuente encontrar poblaciones en las que poco más de la mitad de los habitantes se encuentra trabajando fuera, ya sea en el Distrito Federal, el resto del país o Estados Unidos, para de esta manera brindar a su familia una mejoría en su vida, brindándoles poco más de lo exclusivamente necesario, para su subsistencia diaria.

A principios del siglo XX este Estado no estaba considerado como un territorio con un alto índice de expulsión o de flujo migratorio, sin embargo, debido a las constantes crisis económicas y políticas por las que ha atravesado éste en la últimas décadas es muy común encontrar poblaciones en donde solo habitan mujeres, niños y adultos mayores, teniendo entre uno y tres integrantes por familia radicando en las metrópolis de nuestro país, pero en mayor porcentaje en las de Estados Unidos.

Si bien el flujo migratorio de este Estado comparado con el de Puebla o Michoacán es aún menor, para una región que depende directamente de la mano de obra de sus habitantes, (por depender económicamente de la producción de la tierra) es un problema que cada día se incrementa, sin embargo, esta situación puede ser considerada una solución en unos casos y un problema en otros, para poder comprender mejor este fenómeno es necesario conocer las características generales del Estado, así como algunos momentos importantes que lo llevaron a convertirse en una zona de expulsión y sobre todo la descripción de la población que es objeto de estudio.

Panorama General del Estado de Oaxaca

Oaxaca es un Estado con tradición, con un importante pasado histórico. Localizado en el sureste del país, limita al norte con Puebla y Veracruz, al este con Chiapas, al oeste con Guerrero y al sur con el Océano Pacífico, comprende el territorio en que convergen la Sierra Madre del Sur, la Sierra Madre de Oaxaca y la Sierra Atravesada.

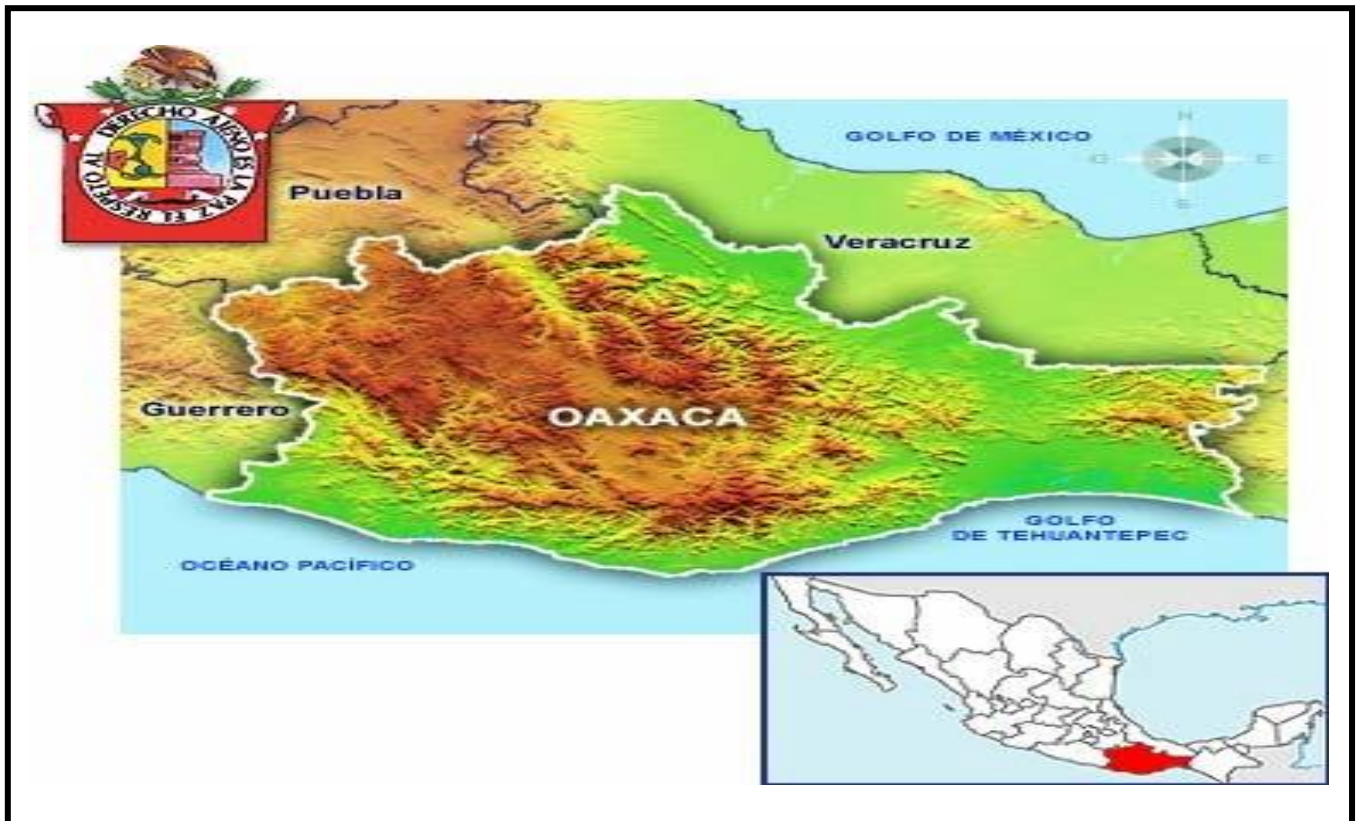

FUENTE: Instituto Nacional de Estadística, Geografía e Informática.

Al ser montañoso, se forman multitud de valles, entre los que destacan el de Oaxaca, Nochixtlán y Nejapa. Está surcado por los ríos Papaloapan, Coatzacoalcos, Mixteco, Atoyac y Río Tehuantepec.

El clima pasa del semiseco de los valles al húmedo de las sierras orientales.

La población se distribuye entre el medio rural y el urbano, y desde el punto de vista demográfico el hábitat se concentra en ciudades como Oaxaca de Juárez (la capital), Juchitán de Zaragoza, Loma Bonita, Salina Cruz y San Juan Bautista Tuxtepec.

Las carreteras panamericana y transístmica son las principales vías de comunicación.

La superficie territorial de la entidad es de 93 mil 793 kilómetros cuadrados; lo que representa el 4.8% del total nacional. Por su extensión, Oaxaca ocupa el quinto lugar del país después de los estados de Chihuahua, Sonora, Coahuila y Durango. Su población para el año 2005, según datos del INEGI era de 3 438 765 habitantes, que representaban el 3.5% del total de la población a nivel nacional.

La ciudad de Oaxaca fue fundada por Nuño de Mercado en 1528 con el nombre de Antequera, en el lugar donde estuvo el poblado indígena de Hexayácac. A partir de 1872 se llamó Oaxaca de Juárez, pero fue erigido como Estado, por decreto del H. Congreso

de la Unión, el tres de febrero de 1824. Su nombre proviene del náhuatl Huaxyacac, que significa “En la nariz de los guajes”.

Como todas las entidades federativas, Oaxaca es un estado libre y soberano aunque unido por los vínculos de la federación. Tiene sus propios poderes y se rige por su propia constitución política, dentro del marco de la Constitución Política de los Estados Unidos Mexicanos.

Por su conformación política, económica y social, Oaxaca cuenta con 8 regiones geoeconómicas: Cañada, Costa, Istmo, Mixteca, Papaloapan, Sierra Norte, Sierra Sur y Valles Centrales; siendo su capital la ciudad de Oaxaca de Juárez, considerada Patrimonio Cultural e Histórico de la Humanidad.

Enmarcado en una complicada y caprichosa orografía, el estado se divide en 570 municipios que comprenden un total de 3694 localidades que gozan de variados microclimas que benefician las actividades productivas de la entidad.

* Población

El sureste fue una región muy poblada en el pasado, según lo atestiguan las pinturas rupestres encontradas en las ruinas arqueológicas existentes, algunas de ellas son muy conocidas como las de Mitla, Monte Albán y Yagúl. Los complicados factores físicos de la zona propiciaron el aislamiento de los distintos grupos. Ello originó la conservación de su cultura, pero también su falta de integración nacional.

La mitad de los habitantes es monolingüe, es decir, solo conocen la lengua materna. El resto es bilingüe, es decir, habla igualmente su lengua indígena y el español.

Según datos arrojados por los censos de 1990 y 1995, la población creció a un ritmo de 1.2% anual, es decir, que en cada kilómetro cuadrado viven 35 oaxaqueños, cuya edad promedio es de 19 años y el 51% de la población total son mujeres.

La población total de Oaxaca asciende a 3.3 millones de habitantes, lo que convierte a este estado en una de las 10 entidades federativas del país con mayor densidad poblacional.¹

* Flora y fauna



En las sierras existe oyamel, pino ocotero, fresno, encino y enebro; en los valles: ahuehuate, casuarina, framboyán, salvia, hinojo, palo mulato, tomillo, huamucho, cazaguate y laurel, en la costa: mango, guayacán, coquito, palma de coco, piña y zapote.

¹ Censo Nacional de Población y Vivienda 2000

En las sierras se encuentran ardillas, halcón, águila, tlacuache, venado, gato montés y armadillo; en los valles: tzentzontles, jilguero, gorrión, calandria, tejón y mapache; y en la costa: boa, mazacoa, faisán, leopardo, jabalí, tapir, tigrillo, mono araña y mazate; En el litoral; mojarra, lisa, guachinango, pez vela, dorado, carpa, camarón y langosta.

De igual manera las especies selváticas son abundantes y variadas en algunas regiones del Estado.

* Grupos indígenas

Zapoteca en la sierra, valles centrales y el Istmo; Mixteco en la mixteca; mazateco en el Papaloapan y la cañada; Chinanteco en el norte de la sierra y el Papaloapan; Mixe en la sierra norte y en el este de los valles centrales y otros grupos menores: Chatinos, Cuicatecos, Choles, y zoques.

* Artesanías



Fuente: oaxaca-travel.com

Textiles de lana y algodón en todo el estado; alfarería de barro negro en los valles; productos de palma, carrizo e ixtle en la mixteca y los valles centrales; talabartería en la costa y la mixteca; y hojalatería en los valles centrales.

* Música popular

Banda de aliento en la sierra; chilenas en la costa; música de marimba y canciones zapotecas en el Istmo.

* Producción pecuaria

Como todos los estados de la república, Oaxaca produce ganado vacuno, equino, bovino, porcino, caprino, mular y asnal y ocupa un noveno lugar en la producción general de aves de corral. En la producción de gallinas y guajolotes ocupa los lugares tercero y cuarto respectivamente.

Esta producción es aprovechada tanto para el consumo inmediato (carne, leche, huevos, etc.) como para ser utilizada por la industria de transformación en sus diversos aspectos.

* Producción agrícola

El Estado de Oaxaca tiene una notable producción agrícola, aunque durante mucho tiempo la dificultad de transportación impidió su traslado de los lugares de producción a los centros de consumo adecuados, ocupa el 2° lugar en la producción de piña y de chiles verde y seco; el 3er. lugar en la producción de ajonjolí y plátano; el 5° en la producción de melón, sandía y limón agrio y el 7° en producción de caña de azúcar. Produce también maíz, frijol, trigo, arroz, papa, aguacate, naranja, guayaba, etc.



Fuente: oaxaca-travel.com



Fuente: Práctica Regional ENTS-UNAM Gpo.1713

* Producción industrial

La producción industrial del estado es de gran importancia para la economía del éste y del país en general. Para su desarrollo cuenta con 129 plantas eléctricas que suministran la energía necesaria a las industrias extractivas y de carbón, feldespato, mica, azufre y, sobre todo, minerales de uranio y otras sustancias radiactivas en cantidades considerables.

Dada la importancia de sus recursos forestales, cuenta con aserraderos importantes. Hay también molinos de trigo y aceites vegetales, fábricas de hilados y tejidos de algodón y lana, fábricas de bebidas alcohólicas, de papel, plantas metalúrgicas, producción de cemento y cerámicas, elaboración de tabacos, etc.

La industria turística es formidable dada la importancia de sus zonas arqueológicas.



Monte Alaban Oaxaca

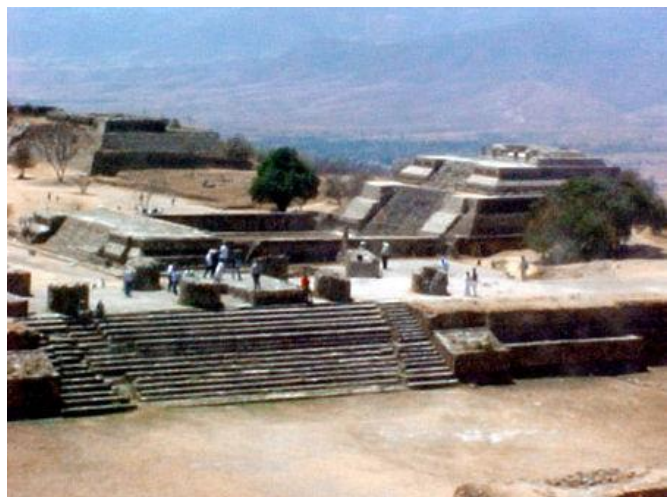

Fuente: oaxaca-travel.com

¿Porque los oaxaqueños cruzan el Río Bravo?



Fuente: oaxaca.gob

“ el hecho de que haya mayor actividad y mayor desarrollo de que la gente se puede emplear, que tenga un trabajo estable, aquí no existe eso, tú vez que existen buenas casas, todo mundo tiene carro pero no tiene trabajo, entonces, al final de cuentas tarde o temprano se tienen que ir, buscan el irse al otro lado, eso no es lo ideal, hay muchas casas muy bonitas pero deshabitadas ¿por que?, por lo mismo....” (Arelí, Párr. 19)

Dentro del estado de Oaxaca convergen diversas condiciones de vida puesto que mientras en algunas regiones existen vastas extensiones de tierra propicias para la agricultura en otras no las hay, además de que de manera general la infraestructura es deficiente para sacar adelante al sector agrícola, por otro lado a lo largo y ancho del estado existen numerosas comunidades que viven en condiciones de pobreza y extrema pobreza.

A lo largo de su desarrollo histórico Oaxaca ha sido un pueblo de migrantes, ya que desde el siglo pasado los varones emigraban como trabajadores estacionales hacia otra parte del estado e incluso hacia estados del norte de nuestro país, para que se diera el incremento en el flujo migratorio hacia Estados Unidos como se ha mencionado con anterioridad en mucho tuvo que ver el programa de braceros que se concertó entre los gobiernos de México y Estados Unidos para remediar la escasez de mano de obra durante la guerra, se estima que aproximadamente se contrataron 4 000 000 de mexicanos para trabajar sobre todo en la agricultura entre los años de 1942 y 1964, después de este primer periodo en el que se dirigían sobre todo hacia California la tendencia a partir de los años 80 empezó a cambiar y la migración hacia otros estados se incremento siendo Illinois y Nueva York los estado de atracción. Es a partir también de esta década que los migrantes propiamente hablando se convierten en los que algunos especialistas llaman **transmigrantes**, puesto que buscan trabajo en Estados Unidos durante un determinado periodo y regresan a México donde se dedican a alguna ocupación ya sea en sus propiedades o en alguna otra cosa y vuelven a migrar.

La importancia de los trabajadores migratorios tanto para la economía regional como local no puede ignorarse puesto que existen pueblos enteros que viven principalmente de los envíos de dinero de estos trabajadores migratorios. El proceso migratorio en los últimos años ha conducido a una extensa fuga “de mano de obra” ya que actualmente es fácil observar poblaciones que en su totalidad se componen casi exclusivamente de niños y ancianos, además de que también es fácil deducir que son comunidades despobladas de familias completas, puesto que existen las construcciones a medias o completamente terminadas y que por lo menos una o dos veces al año reciben a sus ocupantes. Esto es más recurrente cuando se llevan a cabo las fiestas importantes para el pueblo como las patronales, la semana santa o la navidad, es entonces cuando numerosos migrantes regresan a sus comunidades de origen, sobre todo de aquellos que han tenido éxito

(económicamente hablando) y por supuesto de los que cuentan con el permiso de trabajo legalizado.

Todo parece indicar que a partir de la instalación de los migrantes en el extranjero se van construyendo nuevas realidades sociales que transforman las realidades de ambos lados de la frontera.

“ el norte influye mucho también el hecho de que chavos se van y yo lo considero una alternativa tal vez no es lo correcto ¿porqué? porque se acostumbran a estar en Estados Unidos y ya no quieren venir para acá pero si la vida allá es la correcta bien adelante no tiene que estar con nosotros toda la vida para poder ser feliz sino que allá es feliz que se vaya...” (Aquileo, Párr. 19)

Paulatinamente, la economía oaxaqueña exportadora y proveedora nacional confiable de materias primas se desplomó, la calidad de vida disminuyó y las oportunidades de mejoría escasearon en el estado, antes receptor de inmigrantes y habituado a una prolongada expansión económica, para la mayoría de sus habitantes vinieron tiempos difíciles provocados por los niveles de desinversión dando lugar a procesos acelerados de empobrecimiento, teniendo como alternativa la migración hacia diversos puntos del país y del extranjero.

En los últimos treinta años Oaxaca se ha caracterizado por ser una entidad expulsora de población nativa relevante en México por los niveles de marginación y pobreza aunado a la ausencia de generación de empleos bien remunerados, este fenómeno migratorio y de empobrecimiento por décadas es una realidad que no se revertirá a corto plazo, sino por el contrario, día a día se va reforzando.

“Encontré mucha gente allá pero más de la ciudad de Oaxaca, de aquí también pero no conviví con ellos...” (Víctor, Párr.24)

A nivel nacional el Estado registra hoy en día la penúltima posición en cuanto a niveles de bienestar de la población, casi uno de cada cuatro de sus habitantes de 15 años de edad no sabe leer y escribir, uno de cada seis de sus integrantes de la fuerza de trabajo no tiene ningún tipo de instrucción y uno de cada cuatro no cuenta con primaria completa, la mitad de la población económicamente activa oaxaqueña aún se ocupa en actividades agropecuarias.² Este déficit en cuanto al nivel escolar es un claro ejemplo tanto del poco acceso que se tiene en algunas comunidades como la influencia ejercida de las generaciones anteriores al suponer que la educación no contribuía o contribuye al bienestar familiar y la participación en las actividades agrícolas familiares sí.

“Yo trabajo para educación, soy maestra, lo que pasa es que hasta eso afecta porque en las escuelas porque hay algunas que nada más terminan la primaria y ya que se van, ya inclusive ya ni le echan ganas a la escuela, mi hija esta haciendo sus prácticas acá y ya me estaba diciendo, “mami no saben dividir, no saben multiplicar, no saben escribir bien”; es que así esta la situación, y pues o sea, ya los van educando de esa manera pues...” (Pastora Párr.7)

Cerca de 10 millones de personas mantienen una estrecha relación laboral con el campo, generando bienes y servicios en sus unidades productivas, como jornaleros agrícolas o trabajando sin remuneración monetaria, como sucede frecuentemente con las mujeres y los menores de edad. Para aquellos campesinos que han llegado a situaciones límite la estrategia de supervivencia es la migración, la búsqueda de un nivel de vida mejor ha desplazado a una buena parte de la población rural fuera de sus lugares de origen. Cabe destacar que actualmente no solo los campesinos toman la decisión de desplazarse a la Unión Americana sino también el resto de su familia con la firme convicción de encontrar las oportunidades que en su propio país no pudo obtener, de tal forma que aseguren el

² Plan estatal de desarrollo 1998-2004

futuro de las siguientes generaciones como es el caso de los habitantes de la Ciénega de Zimatlán.

Debido a la relación de los pueblos con la tierra, la mayoría de las unidades de producción rural en el estado son colectivas es decir 44.1% se encuentra bajo el régimen comunal y 27.0% bajo el ejidal quedando solo un 28.5% de propiedad privada.³

Lo anterior explica que éste Estado tenga un alto índice de migración hacia el noroeste del país y Estados Unidos sobre todo entre la edad de 15 a 49 años, flujo que se ha incrementado aceleradamente en la última década, principalmente en aquellas poblaciones en las que el fenómeno ya se encuentra arraigado, más cultural que económicamente.

“ y te puedo decir porque para mi ha sido algo verídico, yo veo allá a los esposos a las esposas y veo aquí a los que se quedan y por eso yo creo que le trae más desventajas, ahora, se ve como una opción o una costumbre decir ¡ah pues me voy al norte!, una salida a las cosas y no como una verdadera, como decirlo, quizás no hacen el suficiente esfuerzo en su país por encontrar un trabajo por dedicarse a algo y van a dejar el esfuerzo que podrían hacer aquí a otro lado sin siquiera intentarlo o probar acá, ahora, que hay mucho desempleo es cierto también ¿no?, eso es definitivo y yo pienso que eso es el factor principal por el que se va la gente el desempleo aunque ahora ya se empieza a ver como una costumbre ¡ay pues me voy al norte!, y me voy al norte pero no como una verdadera, es como una salida a las cosas...” (Lorena, Párr.15)

³ Ibíd.

Ni de aquí, ni de allá...

“Cuando uno esta allá, todos nos volvemos una sola cultura, nos llevamos bien entre todos...”
(Jesús, Párr. 21)

La pobreza que desde la época de la conquista predomina en Oaxaca, ha hecho que los oaxaqueños tengan una larga historia de migración. Originalmente, migraban al interior de México, a estados como Veracruz, Sinaloa y Baja California. Sin embargo, desde comienzos de los años 60, casi al final del Programa Bracero, los oaxaqueños comenzaron a cruzar la frontera hacia los Estados Unidos. En ese entonces comenzaron hombres solos que durante temporadas trabajaban y luego regresaban a sus pueblos. En los años 80, la reforma de inmigración conocida como IRCA benefició a muchos de estos hombres que, en el mejor de los casos, después pudieron legalizar a sus familias y es así como se da un incremento del número de migrantes oaxaqueños no sólo de hombres sino también mujeres y niños.

Por otra parte también existen aquellos migrantes que no contaban con familiares en el extranjero por lo cual su carrera migratoria se desenvolvía en dos contextos, los cuales aprendió a alternar, es decir, por un lado se encontraba su trabajo en Estados Unidos y por otro su familia en su lugar de origen, la cual también aprendió a desenvolverse en dos periodos de tiempo distintos, el de partida y el de retorno.

Hasta la década de los noventa no se percibían cambios dramáticos en cuanto al lugar de origen de la migración mexicana a Estados Unidos. Lo que parecía indicar que los cambios en las tendencias migratorias tomaban décadas, en vez de años. El fenómeno migratorio se movía de manera lenta y pausada, sin cambios bruscos, puesto que aún se percibe un patrón marcadamente unidireccional, ya que la mayoría de los migrantes oaxaqueños (8 de cada 10) aún se dirigen a California de ahí que se le conozca popularmente como Oaxacalifornia, y el resto sobre todo en la última década ha optado por dirigirse hacia el Estado de Illinois y el área triestatal de Nueva York.

Ya sea unidireccional, multidireccional, transitoria o permanente el fenómeno migratorio a comenzado a dejar una huella profunda fácilmente perceptible en cientos de comunidades tanto del Estado como del resto del país. A medida que se conocen y/o estudian comunidades o localidades en específico, los problemas se agudizan, incluso hay reportes de localidades en donde actualmente solo viven niños, mujeres y ancianos.

Tal es el caso de la mixteca alta de donde han salido una gran cantidad de varones, teniendo como punto de arribo la Ciudad de México pero sobretodo California en los Estados Unidos, el impacto en las comunidades es tal que se puede distinguir perfectamente entre los días regulares en la comunidad (en los que se aprecian pocos varones) de aquellos días que son de celebración patronal y que además coincide con las fiestas decembrinas, que es cuando llegan los ausentes. Este ejemplo se reproduce muy comúnmente en las regiones en donde la migración se ha incrementado considerablemente.

Dentro de la misma geografía oaxaqueña, el Programa Nacional con Jornaleros Agrícolas (PRONJAG) implementado por el gobierno oaxaqueño ha detectado 26 municipios con importantes flujos de jornaleros agrícolas; caracterizados por una fuerte degradación ambiental, pobreza y altos niveles de analfabetismo, como el caso de Coicoyán de las Flores y San Martín Peras, ambos en la Mixteca.

Según Mancilla, de los 570 municipios del Estado oaxaqueño, el 60% es de fuerte expulsión, el 17% es de débil expulsión, el 11% de equilibrio, el 6% de débil atracción y el 5% es de fuerte atracción.

Hoy en día no se tienen estadísticas confiables de cuántos oaxaqueños hay en Estados Unidos, sin embargo, de acuerdo a estudios que han realizado diversas organizaciones como, el Instituto de Estudios Rurales de California, se estima que solo en este estado habitan alrededor de 100,000 oaxaqueños.⁴

A medida que los oaxaqueños se han desplazado hacia el norte, han traído consigo los recursos sociales y culturales que les han servido para mantener una notable cohesión social y una continuidad cultural aún cuando su sociedad y su cultura se han transformado en el norte, al igual que en Oaxaca, como resultado de esta migración extensiva.

Los Valles Centrales (otro ejemplo de alta migración)

Los Valles Centrales de Oaxaca se caracterizan por tener un territorio de clima seco y semidesértico con pocas lluvias, lo que dificulta el cultivo de maíz y frijol. Además de tener altas tasas de marginación, reflejadas en altas tasas de mortalidad infantil, analfabetismo, desnutrición y alcoholismo debido a la escasez de servicios, escuelas y empleos. Quienes permanecen en sus comunidades combinan la actividad agrícola con la artesanal y, en algunos casos, con la industrial las cuales convierten en estrategias para poder sobrevivir a los altos índices de migración tratando de perpetuar su existencia como unidad familiar.

En los Valles Centrales, pese a la resistencia existen familias que han hecho una tradición de la migración temporal, por este motivo mientras no se encuentran en sus comunidades, ya sea el esposo, los hijos o la familia completa, aquellas tierras que poseen las “dan a trabajar” con el objetivo de obtener alguna utilidad de las mismas asegurando de tal forma el patrimonio familiar.

Los principales destinos de los migrantes de los Valles Centrales son los campos agrícolas del Valle de Culiacán, aunque hay quienes siguen el ciclo agrícola del noroeste del país: Hermosillo, Sonora, San Quintín y Valle del Meneadero en Baja California, sin embargo, la mayoría de los migrantes utilizan como trampolín estos centros de trabajo para pasar posteriormente hacia los Estados Unidos, en busca de mejores oportunidades económicas.

De acuerdo con el índice de marginación del CONAPO, se observa que los municipios del Valle de Tlacolula, tienen un grado de marginación de medio a muy alto. Los municipios de marginación media tienen tasas de crecimiento anual positivas, aunque normalmente con tendencia errática. Estos municipios tienen comparativamente un mayor grado de diversificación económica.

⁴ Vásquez Leoncio, conferencia “Los migrantes oaxaqueños un ejemplo de organización y activismo transfronterizo”, Chicago, 2002.

Algunos municipios tienen menos migración en el valle como son: Mitla, debido a que ofrece servicios turísticos, produce y vende textiles artesanales pero, sobre todo, sus comerciantes han logrado acumular capital en el ramo de las tiendas de abarrotes y materiales de construcción, Teotitlán del Valle por su parte, complementa su agricultura campesina con la producción y venta de tapetes artesanales. En cambio, en la mayoría de los municipios de alta y muy alta marginación, están presentes tasas de crecimiento negativas, al menos en la última década, las cuales son indicativas de una fuerte expulsión de población.

“ Ese fue el principal motivo para no irme a Estados Unidos, incluso aquí se ha dado que muchos profesores por la ilusión de irse para allá dejan el trabajo una temporada, se van allí hubo una temporada que a mi me rogaron mucho que fuera para allá, fui enemigo de ir a dejar el trabajo allá, incluso con mi hijo cuando me dijo que se iba tanto que he estado en contra de eso y tu me sales con eso y finalmente fue su voluntad nunca tuve la situación de decir dejó mi trabajo aquí...” (Francisco, Párr.3)

La Ciénega, Zimatlán: un estudio de caso



Señalamiento de entrada "El Paso"

"La Ciénega es un pueblo honorable, es lo máximo, yo pienso que es el pueblo más bonito del mundo sí así es ¿por qué?, Por que pues no sé, yo he vivido ya toda mi vida aquí en el pueblo y pues la convivencia con la gente, su manera de ser, su trabajo, su educación, su cultura, el respeto que existe, la colectividad de la gente, como le digo en las fiestas, en las buenas y en las malas la gente acompaña, participa en eso, pues para mi la Ciénega es una cosa maravillosa, yo creo que nunca dejaremos de querer a nuestro pueblo."(Inocencio Párr. 16)

Las comunidades rurales de nuestro país tienen características similares entre sí y más si se habla de las que pertenecen a un mismo Estado, sin embargo, es importante señalar sus particularidades puesto que en éstas radica la clave para entender como se ha dado su desarrollo y evolución.

Es importante señalar que algunos de los datos aquí mostrados son producto del **estudio de comunidad** realizado por el **grupo de prácticas 1713 en el 2003** y de información obtenida tanto en documentos oficiales como los mencionados por el actual personal del H. Ayuntamiento, destacando solo lo más significativo para fines de éste trabajo.

* Localización Geográfica



Ciénega vista desde "La loma"

La comunidad de la **Ciénega** se localiza en la Región de los **Valles Centrales**, pertenece al Distrito de **Zimatlán**. Se ubica en las coordenadas 16° 53' latitud norte, 96° 46' longitud oeste, a una altitud de 1,460 metros sobre el nivel del mar. Colinda al norte con el municipio de Trinidad Zaachila; al sur con Zimatlán de Álvarez; al este con Santa Catarina Quiané y Santa Ana Zegache; al oeste con Santa Inés del Monte y Zimatlán de Álvarez.

Su extensión territorial es de 25.52 km², lo que representan 0.03% de la superficie total del Estado.

De manera general la comunidad de la Ciénega esta conformada por planicies, solamente existen algunas lomas pero son linderos con otros municipios. Los principales ríos son el Río Atoyac y el Río Seco. Cuenta con por lo menos cuatro diferentes tipos de suelo, todos éstos presentan un ph entre 6.5 a 7.8, lo cual favorece a la agricultura. Respecto al clima la temperatura media anual de 24.7° C, con temperaturas máximas de 38° C en época de verano y parte del otoño y mínimas de 6° C durante el invierno.

* Antecedentes Históricos

Este lugar adopta su nombre gracias a la palabra Ciénega de origen zapoteco que significa “lugar de pantanos o de mucha agua”, puesto que anteriormente éste territorio era un cenagal.

Fue fundada aproximadamente en el año de 1730, por un cacique de origen español conocido con el nombre de Don Carlos Lavariega, el cual con facilidades del gobierno tomo posesión del sitio y con ayuda de algunos reos de origen indígena comenzó las obras de desagüe del lugar. Uno de los reos alcanzó su libertad por contribuir con el trabajo el cual se hizo apellidar Castellanos y decidió vivir en este lugar con su familia, lo que habla de una comunidad que tuvo sus orígenes a partir de la mezcla entre europeos e indígenas.

En 1857 el C. Lic. Don Benito Juárez realizó una visita a ésta comunidad y la reconoció de manera oficial con el nombre de la Ciénega; además dejó establecido que debía ser gobernada por medio de la elección popular, haber instituciones autónomas e independientes y escuelas para ambos sexos, todo esto para el progreso de dicha comunidad, por lo que actualmente se organiza de la siguiente forma:

- 1 Presidente Municipal
- 1 Síndico Municipal.
- 1 Regidor de Hacienda
- 1 Regidor de Educación
- 1 Regidor de Reclutamiento y Policía

Además se apoya en los siguientes servidores públicos:

- 1 Secretario municipal
- 1 Tesorero
- 1 Oficina de ecología
- 1 Alcalde único constitucional



Palacio Municipal Ciénega, Zimatlán

Un dato importante es que ésta comunidad cuenta con un antecedente migratorio que tuvo su primer auge gracias al programa Bracero por lo que dicho fenómeno ha formado parte de la cotidianidad de la población a lo largo de su desarrollo.

* Flora y Fauna



Ejido Ciénega de Zimatlán

“Es mi pueblo bonito con tierras productivas, sin embargo, se ha ocasionado división por la migración y también por la situación política [...] pero yo lo veo con expectativas de desarrollo...”
(Miguel, Párr. 18)

Esta comunidad tiene una gran variedad de frutas y legumbres debido a sus suelos productivos, entre ellas se puede encontrar caña de azúcar, cítricos, higuera, níspero, guayaba, plátano, nanches, granada, maracuya, jícama, zapote, ciruela, también rábanos, chiles, cebolla, jitomate, chayote, aguacate, calabaza, tomate, etc.

Respecto a la flora en términos generales se encuentran todas aquéllas que se adaptan al clima como: rosas, geranios, cempoazúchitl, cresta de gallo, margaritas y las silvestres tales como: acahualillo, acahual, flor amarilla entre otras.

La vegetación en general consiste en árboles como los guamúchiles y sauces. Sin olvidar las plantas medicinales como el espule, ruda, hierba de grano, hierba amarga, manzanilla, epazote, hierba tinta, y por último otras especies vegetales: pitona, hierba santa, hierba de conejo, tepiches y chepiles. Que también son comestibles y son usadas tradicionalmente como condimentos.

Respecto a la fauna se pueden encontrar aves silvestres como águilas, zanates, zopilotes, quebrantahuesos, halcones, codorniz, chigueos, colibríes, sobre todo en temporada de guamucheros, animales salvajes como conejos silvestres, comadreja, tlacuaches y ratones; insectos, reptiles y animales domésticos como vacas lecheras, además de ganado bovino, borrego, chivos y cerdos. Caballos, asnos, mulas, y aves de corral: gansos, patos, guajolotes y gallinas.

* Infraestructura y Servicios



C.F.E. S.E "La Ciénega"

“si va creciendo todo pero en forma pausada porque mucha gente se va [...] ya pavimentaron una calles, hicieron el puente ya ha cambiando, había menos comunicación hay mucha iluminación aunque sea lentamente va avanzando en cuestión de urbanidad, no había mantenimiento de caminos antes estaba en muy mal estado, esta muy accesible para entrar por donde quiera antes estaba más atrasado ahorita ha habido ese progreso” (Antonio, Párr., 22)

La cobertura de servicios públicos, de acuerdo con las apreciaciones del Ayuntamiento, es de: 98% en agua potable, 99% en alumbrado público, 30% en pavimentación, 40% en recolección de basura y 10% en rastros.

La vigilancia esta a cargo de la Regiduría de policía y apoyo simultáneo con la policía estatal en su destacamento en Zimatlán de Álvarez, con rondines todas las noches por la comunidad.

Para la recreación y la integración familiar y social, la Ciénega cuenta con un parque que esta ubicado en la zona centro de esta comunidad, la disponibilidad de esta área verde es para que los niños jueguen, convivan con sus amigos, familiares y realicen algún deporte. Es importante mencionar que también es utilizado como principal punto de reunión de todos aquellos jóvenes que han migrado y retornado a su comunidad, por otro lado es también en donde se fortalecen las ideas acerca de migrar de las siguientes generaciones, es entonces el punto de reunión por excelencia por la comunidad al encontrarse ahí las principales edificaciones: el Palacio Municipal, la Iglesia, la biblioteca y el Centro de Salud.

A este municipio llegan las señales de radio y televisión que transmite la repetidora regional ubicada en la ciudad de Oaxaca. Así mismo llegan las señales de televisión privada por satélite, además cuenta con servicio telefónico para aquellas personas que puedan solventarlo, cabe destacar que a éstos últimos se tiene acceso como resultado de la misma migración y se instala más que como un servicio como una satisfacción socio-

cultural por que dentro de la comunidad es el sello distintivo entre las familias con migrantes de aquellos que no los tienen.

Dentro de esta comunidad existen varios centros de cómputo privados, además cuentan con un espacio público en donde se brinda el servicio a menor costo ubicado en la Tele secundaria, gracias al programa “Escuelas de Calidad”, y recientemente se comenzó a brindar el servicio de cómputo con Internet en la biblioteca municipal de manera gratuita. Es importante considerar que el acceso a la “red de redes” juega un gran papel en esta localidad puesto que representa otro medio para mantener la comunicación con las personas que se encuentran en Estados Unidos.

“con su hermana se comunicaba por Internet porque ella le sabe, le entiende a la computadora, él era muy aficionado a eso de la computadora...” (Antonio, Párr. 12)

Asimismo cuenta con diversas instituciones de distinta índole muchas de las cuales han sido impulsadas por los mismos pobladores como el Centro de Salud.

“no había centros de salud, no había doctores, no, aquí pura medicina tradicional ya no chiripeas sino medicina tradicional parteras de la comunidad y pues no había la capacidad para resolver un problema de esos, entonces, desafortunadamente falleció mi primer hijo y de ahí me nació la idea de tener un centro de salud. Primero empezamos con la idea de tener un consultorio rural, después sobre la marcha nos fuimos animando y un centro de salud porque antes ni platicas ni nada de eso...” (Inocencio Párr. 6)

También cuenta con instituciones educativas (1 kinder, 1 primaria en dos turnos, 1 telesecundaria y 1 telebachillerato); la biblioteca municipal y de índole asistencial como el DIF municipal.

Instituciones educativas de la Ciénega



Telebachillerato



Telesecundaria



Primaria

La comunidad cuenta con una iglesia y una capilla. La capilla fue inaugurada en el 2003, así mismo también se cuenta con un panteón municipal para toda la comunidad.



Iglesia y Panteón municipal de la Ciénega

Las únicas organizaciones políticas existentes son el PRD y el PRI (éste último actualmente en el poder). También existen distintos comités que organiza la misma población como son:

- Pozos
- Religiosos
- Salud
- Deporte
- Padres de Familias

- Organización ejidal

Es necesario comentar que en el transcurso del año se crean comités que servirán para la organización de eventos religiosos y patrióticos, son organizaciones no institucionalizadas, que están conformados por gente de la misma comunidad.

- * **Transporte y vías de comunicación**

“ Lo más importante que tenemos son las salidas porque antes el puente que esta ahí no estaba, de este lado cuando se iba uno por Zaachila como había muchas lluvias había un arroyo que no podías pasar si te ibas por Zimatlán había un río que no dejaba pasar y mucho menos ibas a pasar por el río Atoyac y antes había una salida que estaba por el Yavego y esa era la única salida, ya ha habido bastantes cambios en la comunicación.” (Estela, Párr. 13)

Anteriormente no se contaba con una vía que facilitara el acceso a la carretera que conduce hacia el centro de la ciudad por lo que se continuaba utilizando el tren lo que causaba contratiempos al acceder o salir de la comunidad, este transporte dejo de utilizarse hace aproximadamente 10 años por lo que se considera uno de los logros más importantes para el desarrollo del pueblo la construcción del llamado “paso”, una vía que enlaza a la comunidad con la carretera Oaxaca-Puerto Escondido y una de las principales vías de comunicación en el Estado, este acceso cuenta con dos puentes que permiten cruzar el Río Atoyac y el Río Seco, evitando completamente el contacto con sus caudales y facilitando las actividades de sus habitantes.

“entonces, no había carretera, ni camino, teníamos que pasar el río, teníamos que pasar la zanja siempre había lodo...” (Daniel Párr. 11)

“más que nada el problema era que en ese tiempo a penas estaban haciendo la carretera para el paso y estaba bien oscuro más que nada, el puente apenas lo estaban haciendo tenía uno que pasar por abajo por toda el agua apestosa pasar pues era un, saltaba uno y la libraba pero era de venirse a las ocho o nueve, llegaba uno como a las diez, diez y media y ya varios conocidos nos veníamos juntos...” (José, Párr.1)

Gracias en gran medida a ésta construcción actualmente se proporciona el servicio de transporte a la población por medio de camionetas tipo Van que salen a la ciudad de Oaxaca y la línea de camiones que llegan de Zimatlán de Álvarez, también existen medios de transporte hacia la cabecera del Distrito como el servicio de microbuses y taxis colectivos.

- * **Estructura Económica**



Campesino después de cosecha de alfalfa

“A mi pueblo no lo he visto avanzar mucho, en parte también por lo que voy y vengo y como antes no se tenían opciones para seguir estudiando no se veían avances pero yo creo que va a ir avanzando cuando ya se tenga gente más educada que hayan más licenciados ahora que estudien por que ya se tienen más posibilidades de estudiar yo creo que con eso si mejoraría la Ciénega...” (Agustín Párr. 9)

Una de las fuentes económicas de la población de la Ciénega, hasta hace algunas décadas, era el cultivo de caña blanca, de la cual se obtenía la panela, además se dice que era la única fuente de ingresos económicos para el pueblo. A partir del incremento del flujo migratorio dirigidos a diversos puntos del país pero principalmente hacia Estados Unidos, para muchas familias si bien no se eliminó completamente el cultivo, sí pasó a segundo término, teniendo a partir de entonces a las remesas como principal actor económico, que junto con los recursos del municipio mueven a la comunidad en su totalidad, sin embargo, no se debe perder de vista que se continúa con las actividades agrícolas, ya sea por gusto, por obligación o por necesidad.

De acuerdo con cifras Estatales el 60% de la población se dedica a la ganadería, el otro 40% combina diversas actividades con la agricultura.

“pero lo que pasa que con el trabajo aquí más ayudar a mi papá en la tarde que en la mañana porque en la mañana pues había poco quehacer y en la tarde había que ir a traer alfalfa, traer caña, o hacer otros quehaceres aquí en la casa o ordeñar que es en la tarde...” (José, Párr.1)

Actualmente la población se puede dividir por actividad es decir, por una parte se encuentran las personas que se dedican al hogar, por otra la población económicamente activa que corresponde generalmente a empleados que laboran en la capital del Estado desempeñándose como profesionistas, obreros o cualquier otra ocupación; por otra las que laboran dentro de la comunidad, como son Ingenieros, trabajadores de la educación, operadores de transporte, comerciantes y personal del cabildo municipal. Es importante destacar que la comunidad cuenta con un porcentaje del 27% de estudiantes⁵, los que ocupan un lugar en las diversas instituciones educativas ubicadas tanto dentro de la Comunidad, como en el Distrito de Zimatlán, Centro de Oaxaca, así como en los pueblos aledaños.

En esta comunidad la gente que se encuentra desempleada son principalmente personas mayores o los que llegan de los Estados Unidos éstos últimos hacen uso de los recursos adquiridos en dicha nación para solventar sus gastos, los de su familia e incluso lo de sus amistades, generando así una importante derrama económica, sobre todo en el periodo comprendido entre los meses de Noviembre a Marzo, tiempo que dura su estancia dentro del pueblo.

“vienen a gastar su dinero, es un derrama económica porque por lo menos en el negocio que tenemos aquí se vende más, los regalos, los refrescos, en fin, es una derrama lo que ellos vienen a hacer al pueblo...” (Antonio Párr. 18)

En general para el 2003 los ingresos que se percibían por familia a la semana el 47% correspondía a un salario mínimo semanal y el 33% obtenía 2 o más salarios por su trabajo, datos que correspondían solo al trabajo realizado dentro de la región sin tomar en cuenta lo percibido desde Estados Unidos.

* Vivienda

“En la Ciénega ha habido cambios porque antes, yo al menos, teníamos un jacalito y ahora no por que ahora hay pieza, teníamos un jacalito y un corredor, bueno teníamos cocina y otros cuartitos pero de zacate...” (Enriqueta Párr. 12)

Anteriormente las construcciones se edificaban con materiales que se obtenían de los recursos naturales propios de la región, con el auge de la migración se introdujeron

⁵ Estudio de comunidad UNAM – ENTS 2000

nuevos materiales que poco a poco fueron ganando terreno, dando paso, de alguna manera, a la modernidad pese a la resistencia.

“la casa era de teja todos los cuartos eran de pura teja aquí no había nada de corredores era pura pared de adobe y de teja...” (Martín, Párr. 2)



Casa de adobe la Ciénega



Casas de material la Ciénega

De acuerdo con el XII Censo General de Población y Vivienda, el municipio contaba al año 2000 con 643 viviendas.

Actualmente los materiales más utilizados en pisos son: concreto, ladrillo, mosaico y tierra, los materiales usados en muros son: cemento, ladrillo, tabique y adobe por último los materiales en techumbres, concreto, teja y lámina.

* Cultura y Recreación



Celebración de entrada de la primavera con papalotes

“ nosotros desgraciadamente no tuvimos una oportunidad de estar yendo a Oaxaca a los cines porque esa libertad no tuvieron mis hijos y hasta la fecha si me dicen de un cine yo ni lo se [...] nunca los acostumbramos a diversiones más que a los quehaceres de la casa, del campo..” (Josefina, Párr. 16)

La población de la Ciénega no asiste con regularidad a actividades como el cine, el teatro u otros espectáculos, los motivos probablemente estén relacionados con que dentro de la comunidad no se cuenta con lugares en donde se realicen este tipo de actividades, además la falta de cultura o costumbre para asistir a éste tipo de espectáculos es otro impedimento y por último los elevados costos disminuyen el interés en los mismos, la población tiene mayor inclinación por asistir a eventos como los fandangos, bailes, jaripeos, comparsas, carreras de caballos etc. que son actividades más relacionadas con el entorno que corresponde a una comunidad rural y en lo cual invierten parte de su tiempo libre, sobre todo la población joven además de ser algo que estimula el arraigo y la cohesión social y familiar por ser actividades que incluyen a toda la comunidad.

En lo referente al entretenimiento y a la recreación prácticamente toda la comunidad destina sus ratos libres a escuchar la radio, o a ver la televisión, siendo muy escasas las personas que se dediquen a leer, como sucede en el resto del país, esto se debe quizás a que sus inquietudes se remiten en gran medida a la satisfacción de las necesidades económicas y sociales, dejando de lado las intelectuales, lo que es también ejemplo de su

resistencia al contacto con personas ajenas a su comunidad y por ende al cambio que estas puedan ejercer.

Es importante mencionar que en esta comunidad se realizan muchas festividades, desde patronales, hasta las que tienen que ver con los sacramentos católicos y también cumpleaños razón por la cual la población en general caracteriza a su comunidad como un pueblo muy alegre y fiestero, sin embargo, como resultado de las festividades el índice de alcoholismo entre la población es elevado y se hace notar en población cada vez más joven puesto que ya es adoptado como un patrón cultural, lo que lo convierte en algo socialmente aceptado.

“luego la invitan a mayordomías, pero ya no es tanto para que vayan a bailar sino porque ahora se esta consumiendo mucho alcohol, se juntan un grupo de 10, 15 personas y están con la botella de brandy, tequila, cerveza allí y se ve mal yo no lo comparto, hace 20 años salían los padres con las hijas, pero siempre estaba la madre mínimo al lado, ya uno como novio tenia que tener el valor de sacarlas a bailar y estar delante de ellas bailando y ya entraban las 8, 9 de la noche y ya se iban, no estaban hasta las 11, 12 de la noche hasta que acabe, ahora ¡ay, hijo de su maíz!...”(Rogelio, Párr. 20)

* Costumbres y Tradiciones

“Antes había las “paraditas”, las pachangas, las paraditas de niño, nosotros no era como es ahora de fiestones por que antes con un radio tocadiscos se hacía una fiesta pero bien bonita...” (Inocencio Párr. 3)



Danza tradicional de “los jardineros”

La Ciénega es una comunidad que aún conserva varias tradiciones como son las mayordomías, acto que consiste en llevar a cabo la celebración de un Santo como acción de gracias para el mismo, además, los mayordomos se encargan del cuidado de la iglesia y su mantenimiento, no existen requisitos para solicitar la mayordomía, tampoco existe un monto para las fiestas patronales cada mayordomo las realiza de acuerdo a sus posibilidades.

A este respecto es importante destacar que cada vez es más frecuente observar celebraciones descomunales que van más allá de la devoción por el santo, debido a que dichas conmemoraciones resultan el momento idóneo para demostrar el poder adquisitivo que se ha obtenido gracias a la migración, lo que además eleva el status no solo del migrante sino también de su familia colocándolos en un lugar importante dentro de la comunidad aún cuando el migrante no se encuentre presente.

“Y en cuanto a las fiestas si ha habido muchísimos cambios antes si hacían una fiesta patronal si acaso una banda de viento, no que ahora quieres llevar hasta la banda Hernández, una banda cara [...] había la fiesta pero no había conjunto había siempre la música de viento, la banda de viento que esa a más tardar las 6 de la tarde se terminaba y al otro día si acaso había un rato de la comida y ya y ahorita no porque ahorita se la llevan una semana de fiesta festejando. Sea la boda, sea la mayordomía, antes no se oía los 3 años, la presentación de una niña, ahorita también hacen 2 días de fiesta, de música y antes no...” (Estela, Párr. 14)

En esta localidad existen tres mayordomías de mayor importancia en el año, la del 12 de mayo, 12 Octubre y 12 de Diciembre en donde se rememoran las tres apariciones de la Virgen de Fátima, debido a que ésta es la Santa Patrona de la comunidad, durante estas celebraciones se realizan actividades significativas para la población como es el recorrido con la imagen por el pueblo, a este recorrido se le conoce como “**calenda**” y da inicio a las 3:00 am., posterior a ello se celebra una misa y se ofrece una comida para los invitados, culminando con un baile, cabe destacar que a estas celebraciones puede asistir

cualquier persona sin necesidad de ser invitado de forma personal. Una función dentro de esta festividad la realizan los **diputados** que son los encargados de la contribución y quema de cohetes y fuegos pirotécnicos, estos diputados son los mismos para las tres mayordomías, no así los **mayordomos** puesto que son tres distintos los que se encargan de la imagen durante el año y su función consiste en el aseo y preservación de la misma.



Mayordomos en la celebración de San Isidro Labrador

“Por su parte en las mayordomías la tradición se sigue manteniendo somos un pueblo fiestero pero ahora con la evolución del pueblo ya no se hace tanto por cumplir con algún Santo o con la Patrona del pueblo, ahora ya es casi como una competencia que fulano trajo un grupo ahora yo traigo otro mejor, que dio barbacoa yo voy a dar mole ya no es por tradición o por tequio ya lo hacen hasta por cierta competencia entre los mismos las personas que son mayordomos no están aquí están en Estados Unidos vienen a cumplir con su fiesta, la tradición es que sirva todo el año al servicio de la iglesia del pueblo y pues ahora ya no, vienen a cumplir y se van.” (Miguel, Párr.17)

No debe dejarse de lado el hecho de que existen más celebraciones a lo largo del año como el 6 de Enero, 2 de Febrero, 15 de Mayo u 8 de Diciembre, solo por mencionar algunas, estas celebraciones por lo general son más pequeñas, pero que de igual forma reúnen a la familia y amigos perpetuando así la tradición de generación en generación.

Tradicionalmente la celebración de la mayordomía más grande era el día 25 de Diciembre ya que es en esta fecha cuando se funda el pueblo, sin embargo, prefiere dejarse para el último domingo de este mes; antes de dicha celebración se realizan otras como son: la novena, las vísperas, una misa de función, la misa de cumplimiento y la fiesta el 28 de dic. Es importante destacar que éstas celebraciones coinciden con las fechas en las que parte de la población migrante regresa a visitar a sus familias, lo que las convierte en un incentivo más, tanto para el regreso de los mismos como para población en general que espera estas celebraciones como las más importantes del año.

En lo referente al culto a los muertos como en la mayor parte de la Republica Mexicana ésta comunidad rinde un especial respeto a la muerte y se realizan diversas actividades en la fecha que corresponde a este evento (1 y 2 de Noviembre), estos días se preparan los altares con comida y adornos para la llegada de sus difuntos, además se realizan algunas actividades de tipo deportivo y de recreación en la que puede participar la población en general.



Celebración de día de muertos



Patrona

Respecto al resto de las celebraciones de tipo religioso son celebradas con grandes fiestas en donde se acompañan de familiares y amigos, en la cual la música no puede faltar, en especial para que la población más joven asista a bailar. Respecto a éste último punto para el migrante la música y el baile juegan un papel importante en cuanto a su reinserción al contexto comunitario ya que éstos se convierten en los conectores entre él y el resto de los pobladores, reproduciendo e introduciendo lo adquirido en el extranjero,

desde la forma de bailar, vestir, hablar, inclusive se presta para entablar nuevas amistades o nuevas conquistas amorosas pensando en un futuro con personas de su misma comunidad.

“Cambia la gente porque esta en otra cultura en otro ambiente ahí en las ciudades y el mismo tiempo lleva a los jóvenes... ahorita esta de moda el duranguense y antes no, cada tiempo tiene su moda, que el rock and roll mas antes, que la quebradita, ya los jóvenes se visten con su botas porque hay dinero y todo eso cuesta, antes uno andaba con huarachitos, pantalón, una camisa, sencillo, normal, antes no había para más, ahora es diferente pero también no va a andar diario con sus botas, su sombrero, su tejana, para salir cuando hay una fiesta, cambia, bailan diferente se comportan diferente entramos más a la modernidad, mucha de la gente que viene de Estados Unidos agarra las modernidades de allá, sobre todo los jóvenes.” (Antonio Párr.19)

Cabe destacar que la mayoría de estos eventos se reservan para los meses de Diciembre, Enero y Febrero puesto que, como se menciono anteriormente, es cuando llega gran parte de los pobladores que se encuentran en Estados Unidos.

* Demografía

“veo todo como gris para la población sobre todo porque la migración esta ganando terreno, ahorita hay mas de la mitad que esta fuera y creo en unos 10 o 20 años esta va a ser un poblado fantasma...” (Daniel, Párr. 16)



Pobladores de la Ciénega

De acuerdo con el Censo General de Población y Vivienda 2000, la población total del municipio se contabilizaba en 2,942 habitantes, de los cuales 1,351 son hombres y 1,591 mujeres. La población total del municipio representa el 0.09 por ciento, en relación con la población total del Estado.

Existe una dinámica demográfica muy especial, puesto que la tasa de natalidad es constante, pero también existe la salida constante hacia las principales zonas metropolitanas del país y la migración hacia Estados Unidos lo que convierte a la Ciénega una comunidad con una problemática específica de estudio.

“ La Ciénega en diez años la veo muy desierta ya eh! es que es muy fuerte la emigración ya, yo por ejemplo el último censo que yo levante en los 90's , entre los años 93 y 94 había un poco más de 6000 habitantes y él último que se levanto en el 2000 ya no llegaban ni a 3000 habitantes ahorita yo creo que estaremos en menos de los 2500...” (Francisco Párr. 20)

A este respecto, el estudio de comunidad del 2003 arrojó datos dentro de los cuales destaca que el número de la población de la comunidad disminuyó, es decir, se censaron un total de 571 familias dando por resultado un total de 2259 habitantes, es decir 638 menos que los datos registrados por el INEGI en el 2000, éstas familias en promedio cuentan con cuatro integrantes, además 453 familias son nucleares, 88 extensas y treinta personas viven solas; éstas últimas probablemente como resultado de la migración hacia los Estados Unidos y a los decesos como factor biológico ocasionando la viudez.

Para el 2003 la población se dividía en 1005 hombres y 1254 mujeres, 346 y 337 menos que en el 2000 respectivamente, lo que habla del incremento de la migración de la población femenina y la cual, a pesar de ello, continúa siendo mayoritaria dentro de la comunidad, lo que permite visualizar a mayor profundidad las relaciones sociales, laborales y familiares dentro de las familias debido a que a la mujer le corresponde manejar el rol de padre y madre en el hogar, puesto que existen numerosos casos en los

que el esposo vive en Estados Unidos y la mujer se queda con la responsabilidad del hogar en su totalidad.

“ La ausencia de mi papá no fue algo que nos afectara, porque la educación que nos dio mi mamá... ella de alguna manera era estricta en su forma de educación de sacarnos adelante y debido a la necesidad, al ser muchos éramos un relajo, tenía un carácter bastante fuerte lo tiene todavía siempre se lo hemos reconocido, mi papá no se mete con nosotros para nada y ella es quien saca a flote esa carácter, entonces, ella es quien llevaba todo, los pantalones y las faldas aquí en la casa y siento que en mucho yo si le apoye bastante, porque desde muy niño yo sentí la responsabilidad y esa ausencia de mi papá, yo si trataba sino de sustituirlo por lo menos que hubiera algo de presencia aquí en la Ciénega y en casa una voz que le apoyara, que le respaldara a mi mamá...” (Aquileo Párr. 7)

Los estados civiles existentes en la comunidad en el 2003 correspondían principalmente a la soltería representando un 49.97% del total de la población, a diferencia de las personas que manifestaron estar casadas que ocupaban un 40.23%, esto habla de la importancia que aún mantiene la unión religiosa dentro de la comunidad, puesto que los porcentajes referentes a las personas divorciadas, separadas o en unión libre son mínimas o inexistentes.

Sin embargo, es importante destacar que se debe tomar en cuenta otro tipo de separaciones y son las implicadas con el fenómeno migratorio mencionado anteriormente, debido a que existen muchas separaciones no legalmente constituidas sino culturalmente hablando debido al desplazamiento de los hombres hacia los Estados Unidos siendo las mujeres quienes llevan el peso de las responsabilidades familiares solas, así los hombres llegan en los meses de noviembre o diciembre permaneciendo muy poco tiempo con sus familias lo que genera una serie de problemáticas o situaciones que en la mayoría de los casos no favorecen un entorno y desarrollo familiar saludable para los integrantes de la misma, siendo de vital importancia para el desarrollo de la comunidad.

Es importante mencionar que la migración también se ve reflejada en los grupos etéreos puesto que se observa presencia mayoritaria de mujeres en edad joven y la disminución de los hombres la mayoría en edad productiva, además se debe de tomar en cuenta que de las 571 familias contabilizadas la mayoría manifestaron tener familiares en Estados Unidos, que van desde hijos, padres, hermanos y diferentes parentescos como tíos, primos, cuñados, etc.

“ a cuestión de la situación demográfica llegamos a ser 6000 en el 81 y ahorita no llegamos a ser ni 3000, se ve muy claro que niños ya hay muy pocos, jóvenes para el bachillerato los tienes que andar buscando, no hay tantos porque se están yendo para Estados Unidos de 15, 16 años se van para Estados Unidos para trabajar ” (Aquileo, Párr. 20)

Respecto a los principales motivos para migrar es importante destacar que el 91% mencionó que se fueron por motivos económicos y laborales, además es notorio que la mayoría de las personas desconocen cuando regresaran sus familiares o si algún día lo harán puesto que algunos ya cuentan con residencia o tienen hijos de nacionalidad estadounidense siendo éste un dato muy importante puesto que se esta hablando de personas que dejaron a su familia de origen en su comunidad y aunque en muchos de los casos aparentemente no deseen regresar a vivir en la región, (por que cada vez es más frecuente que lleven a la familia consigo), también deja ver cierta resistencia por abandonar su lugar de origen por completo ya que por un lado trasladan a la familia al extranjero y por otro edifican sus viviendas para asegurar su presencia en la comunidad, pese a la distancia y el tiempo que puede transcurrir antes de regresar, estableciendo con ello de forma indirecta redes sociales en ambos países, todo lo anterior se refleja en el alza que tuvo el fenómeno migratorio en los años noventa y que según datos del

municipio va en aumento a tal grado que aproximadamente el 60%⁶ de la población originaria de la comunidad radica en el extranjero.

“ para mi lo fundamental sería que llegaran pusieran un negocio ¿que sé yo? hicieran su casa que igual muchos llegan y hacen su casa, pero ¿qué pasa? sus casas están solas, aquí en la Ciénega hay muchas casas que están grandes, bonitas, pero están solas, bueno yo no le veo el chiste porque esas casas que están solas es de gente que ya esta establecida en Estados Unidos, regresan aquí están en su casa 1, 2 meses y ya se van otra vez, igual ellos lo ven como una seguridad de que “voy a México y no tengo preocupación de donde voy a llegar” ya tienen su casa pero no sé igual y podrían aprovechar su casa y rentarlas o por ejemplo poner un negocio hacer locales, pero no sé siento que aquí en la Ciénega a la gente le falta un poco de visión de negocios pero cada quién ve las cosas como las hace...” (Alejandro Párr. 9)

Es cierto que la migración ha dado muchos beneficios sobretodo de tipo económico a la comunidad, sin embargo, no se deben dejar de lado las repercusiones de ésta, sobretodo en el seno familiar puesto que como se ha descrito, la Ciénega, aunque ya cuenta con la mayoría de los servicios que se encuentran en las ciudades, no deja de ser una comunidad rural en la que la familia continúa siendo el eje fundamental para el desarrollo de la misma y la cual ha sido la más afectada por el fenómeno migratorio propiciando alteraciones cada vez más notorias que son de suma importancia detectar y atender para que continúe realizando su función y así evitar problemas que puedan verse reflejados en un futuro en el aspecto general del pueblo y sus habitantes.

Por último resulta importante señalar las principales problemáticas que presenta la población las cuales en gran medida corresponden a la índole de lo social y como se continúa haciendo hincapié, se presentan como resultado en su mayoría del fenómeno migratorio.

* **Respecto a la infraestructura**

- Falta de pavimentación, lo que provoca problemas de salud (aunque la población no lo ve como un problema)
- Falta de una cultura acerca de no tirar basura en las calles
- Insuficiencia de transporte y alumbrado público

* **Respecto a la salud**

- Carencia de acceso a la información en salud sexual y reproductiva

No se cuenta con ningún tipo de organización o documentación a la cual se pueda recurrir para aclarar dudas de ésta índole, lo que impide el desarrollo óptimo de la comunidad en este aspecto,⁷ además al ser una comunidad rural la forma de educar dentro del seno familiar tiende a ser conservadora dejando de lado aquellos temas relacionados al aspecto reproductivo teniendo como consecuencia embarazos no deseados (cada vez a más temprana edad) lo que culmina en la unión matrimonial más por obligación que por deseo.

“porque la verdad chavos de mi edad que les nazca casarse, pues no la verdad es que a veces por el compromiso tienen que hacerlo por algo extra que viene en el paquete se tienen que casar y a echarle ganas para sacar a su familia adelante porque ahora es una familia, ahora ya no son dos, ya son tres y pues ya esta medio difícil...” (Alejandro Párr.6)

“pero si esta uno con ellas, que miren esto, que miren lo otro, hace poquito una hija de mi compadre [...] eso si no entro el muchacho a platicar el muchacho aquí con ella, puro ahí en la puerta platicaba, luego mi

⁶ Datos proporcionado por el Municipio de la Ciénega 2006

⁷ Todas las problemáticas detectadas están basadas en el Estudio de Comunidad anteriormente mencionado y comentarios de la misma población.

compadre le decía a mi suegra, pasen a ese muchacho, como va a estar ahí platicando, decía mi suegra, pues ya ve como hace, decía no, como crees, [...] y su novio de la muchacha trabajaba aquí en su casa de mi compadre, es carpintero, y se fue al norte el muchacho, cuando un día menos pensado salió que se iba a venir, y tenía poquito tiempo, como cuatro meses que se había ido, que se iba a venir y que se iba a venir y así, porque embarazo a la muchacha y tuvo que venir a casarse con ella..." (Silvia, Párr. 14)

* **Respecto a lo social**

- El principal es la migración

Aunque esto para la mayor parte de la población (a excepción de aquellos que actualmente se encuentran estudiando o trabajando) no es percibido como un problema que a corto o largo plazo tiene repercusiones sino más bien como la solución a muchos otros problemas, inclusive llegándolo a ver como parte de su cotidianidad.

" Mucha gente se va y se olvida de su pueblo, ahorita hay más gente en Estados Unidos que acá, porque ya estuve dando mi servicio social en el municipio y me toco hacer censo y te das cuenta de que mucha gente se va por el hecho de que allá esta mejor, que allá tiene mejor vida, y acá no, yo pienso que no es por eso sino porque algunos se van por el dinero y porque allá se vive mejor, pero acá también puedes vivir así, siempre y cuando sepas administrar bien tu dinero y tu tiempo. A futuro más gente se va a ir tu escuchas a la gente que dice "no que me voy a ir a Estados Unidos y ya no voy a regresar y ellos mismos te lo dicen de que ya no piensan regresar, hay muchos casos y hasta te dicen "¿no te gustaría irte?" yo siento que se va a ir más gente." (Alejandra, Párr. 19)

Actualmente dichas repercusiones conllevan distintos problemas como la deserción escolar provocando que jóvenes de diversas edades prefieran viajar en busca de trabajo a EU. que continuar con una preparación académica, abandonando los estudios en una edad promedio de entre 10 y 18 años de edad, provocando estancamiento escolar en la población promedio y la misma población se percata de ello haciendo sus propias conjeturas respecto a las personas que toman estas decisiones dividiendo a la misma.

"definitivamente yo pienso que las personas que se van a Estados Unidos les da flojera luchar por su país o les da flojera ponerse a estudiar, es mas cómodo llegar a Estados Unidos y" no pues lavo platos de tal a tal hora o cocino o cuido niños o no sé o ¡ah no! estoy embarazada, voy a tener un bebé, el gobierno me da para los pañales y para la leche y yo bien contento"; entonces desafortunadamente muchos tienen esas ideas..." (Vilma Párr. 7)

- Ausencia de autoridad paterna

La única autoridad (en la mayoría de los casos) es la madre y ésta cumple un doble rol por lo que no cuenta con el tiempo suficiente para ocuparse en las actividades escolares de sus hijos y del trabajo en el hogar por lo que la función paterna en lo referente a la educación y la socialización pasa a segundo término convirtiéndose solamente en el proveedor económico del hogar, razón por la cual los menores se ven afectados.

"creo que las mamás no son tan fuertes como para reprimirlos y los papás llegan y ya y ni siquiera están ¿como pueden reclamar? creo ese es el principal problema, se están perdiendo muchos valores..." (Daniel, Párr. 17)

"Cuando sabíamos que venía de regreso mmm... es difícil.... solamente viviendo esa experiencia puede uno comentarlo, tienes una sensación de alegría porque sabes que es tu papá, porque viene de vez en cuando, porque te hace falta la figura paterna, pero también no estas acostumbrado a él, por lo tanto, si afecta no de una manera muy fuerte, pero si es necesario tener la figura paterna con uno y el hecho de que él viniera si nos ganaba la alegría lógico nunca evadió esa responsabilidad de nosotros, sino todo lo contrario, pero no es lo mismo que estar con la mamá, que hablar con la mamá e inclusive hasta la fecha ahorita nos habla por teléfono y quien nos habla es ella, él rara vez, si nos pasan el teléfono, la bocina para habernos 2, 3 minutos y ya otra vez "Ten habla con tus hijos" porque por esa costumbre de haber crecido con la mamá únicamente, [...] cuenta bastante que crezcas con uno de los papás nada más, ¿por qué? Porque te encariñas más con ella, te relacionas, te identificas más con ella que con él, eso si lo respetamos, viene y platicamos pero no hay esa relación..." (Aquileo Párr. 9)

- Educación trunca.

Los jóvenes que ayer dejaron sus estudios por buscar otra alternativa para salir adelante son los adultos que hoy en día cuentan con una preparación académica deficiente o nula, dando pie a otra problemática, ya sean jóvenes o adultos al no tener una preparación adecuada muy difícilmente pueden insertarse en algún empleo bien remunerado por lo que tiene que volver a migrar formando así un constante círculo vicioso que se repite en algunos casos con los descendientes de su familia si es que ya la tienen.

Solo se mencionan algunas de las problemáticas que tiene la migración, sin embargo se recalca la importancia que tiene la migración como desencadenante de muchas de ellas, sobretodo las de índole social que resultan preocupantes en una población cada vez menor que se ve debilitada en su fuerza productiva y a su vez en su potencial de desarrollo entre otras pero sobretodo en su núcleo familiar fuente de crecimiento a nivel comunitario.

“Tengo un hijo allá y él se fue soltero, esta en Chicago, él estaba en la escuela, estaba en la prepa y decía que iba a ir un tiempcito [...] dijo que cuando regresara iba a seguir a estudiar y ya nomás regreso y ya nomás quiso entrar a un curso no sé de inglés, pero ya ni eso, ya no quiso seguir estudiando...” (María Párr.10)

Los niños así chiquitos ya están pensando en irse a Estados Unidos terminando la primaria, la secundaria a Estados Unidos o se van y regresan y conocen a una niña y se casan con ella y se la llevan a Estados Unidos...” (Vilma, Párr12)

CAPITULO 3

La Familia Como Dios Manda



Esposa de Jonás Sánchez y familia

La familia como Dios manda...

“ Yo pienso que la familia es la base de la sociedad, con la familia esta uno unido, porque uno solo es diferente y en la familia no, tiene uno que ver por los hijos, si se enferman hay que cuidarlos es la base de la sociedad, la misión del hombre en el mundo, la misión de formar una familia para la mayoría casarte, tener hijos, educarlos, uno quiere que los hijos tengan lo que uno no fue, aunque a veces no se logra, es la base de la sociedad, la familia.....” (Antonio, Párr. 11)

Para comprender al ser humano y su desarrollo dentro de la sociedad o contexto es necesario conocer el núcleo básico en el que se forma como ser social, en donde aprende a desenvolverse y relacionarse con otros seres humanos, dentro del cual tiene su formación y adquiere no solo educación sino marca la pauta para su vida futura, sus patrones de conducta y la reproducción de éstos con futuras generaciones que a su vez realizaran modificaciones que la mantengan funcional dentro de la sociedad evolucionando de manera conjunta.

La familia tiene características propias que permiten analizarla desde sus inicios y la formación de ésta como la conocemos hoy en día, sus diferentes concepciones así como las características que han ido adoptando dentro de la sociedad actual esto estudiándola a mayor detalle, además es importante señalar que para el trabajador social la familia es uno de los temas que toma mayor relevancia cuando se desean analizar diferentes fenómenos, como lo es en este caso la migración, puesto que no se puede dejar de lado las implicaciones reflejadas en la misma y por ende en los miembros que la conforman, lo que puede influir para futuras generaciones enmarcando algunas características de la sociedad actual.

👪 ¿Qué es?.... (Definición)



“ Para mi la familia es como el agua sin ella no hay vida, para mi la familia es como el agua independientemente de las situaciones buenas malas o pésimas lo que sea hay un lazo que te une y nunca va a dejar de existir sea por un sobrino, un hermano, una hermana en mi caso mi esposa posteriormente con mi hijo hay un lazo podrá haber problemas pero el lazo nunca lo vas a romper sigue estando ahí, es lo que me hace tener la idea de que es unión y te da la fortaleza para salir adelante sobre todo...” (Miguel, Párr. 10)

Antonina Díaz

De manera universal la familia significa el núcleo de la sociedad, la célula básica de donde se desprenden un sinnúmero de actividades, emociones y enlaces no solo de tipo emocional, sino consanguíneo, o de tipo legal, sin embargo, como se sabe, la familia se mantiene en constante evolución de tal forma que en la actualidad ya no es posible aplicar un solo significado que marque con precisión que significa o que elementos deben conformarla ya que esto dependerá de la disciplina o el fin que vaya a darse, de tal forma que hoy en día se cuenta con varios significados para este término dependiendo del aspecto que quiera abordarse de ella. Cabe destacar que para la población en general la familia aún sigue siendo el núcleo principal de la sociedad, además de ser la encargada de transmitir valores, creencias, usos y costumbres independientemente del lugar en donde se desarrolle y los factores que intervengan para su crecimiento.

Significado de familia

“La familia es una comunidad, podría decirse que es una comunidad en donde convives, son tus seres queridos, bueno es un grupo de personas que viven para darte amor y cariño.” (F. Ismael Párr. 14)

El vocablo familia apareció en Roma y es de origen latino como un derivado de **“famulus”** con el que se designaba a los servidores y esclavos que vivían bajo un mismo techo, con el paso del tiempo ya no solo se limitaba a los servidores sino que se fueron agregando por una parte el señor de la casa y por la otra la mujer, los hijos y criados que vivían bajo el mismo techo, señalando de alguna forma las personas que se encontraban bajo su dominio.

Con el paso del tiempo la familia comenzó a tomar otro tipo de connotaciones, como se menciono con anterioridad.

Para el **Derecho** la familia comprende “únicamente a los cónyuges y a los hijos de estos que viven bajo un mismo techo, (familia doméstica) este concepto se amplía de manera que puedan quedar comprendidos en ella el cónyuge del hijo o de la hija y de los descendientes inmediatos de éstos (nietos), aunque no vivan en la misma casa.”¹

Para otra disciplina como la **Economía** la familia representa una forma determinada de la acción social de unos cuantos individuos para reproducir y proteger la riqueza.

Dentro de la **Política** la familia es considerada como la “parte integral del Estado que ayuda a este a la generación de su propia dinámica y relaciones que de éste se derivan. Fundamentalmente las bases para la conformación de las relaciones sociales donde se designan los roles y funciones del individuo para el funcionamiento social”²

En la **Antropología** la familia es “un hecho social total, un microcosmos de toda la organización general de la sociedad en la cual esta inmersa”³

La **Sociología** hace referencia de la familia como “la institución social básica. Uno o más hombres que viven con una o más mujeres en una relación sexual socialmente sancionada y más o menos permanente con derechos y obligaciones socialmente reconocidos juntamente con su prole.”⁴

Una de las disciplinas con las que se encuentra más relacionado el trabajo social es la **Psicología**, sin embargo, ésta tiene su propio concepto de familia para la cual, de acuerdo con Virginia Satir, es un grupo conformado de adultos de ambos sexos, dos de los cuales (los cónyuges) viven bajo el mismo techo y mantienen relación sexual socialmente aceptada, también incluye a los hijos procreados o adoptados por dichos cónyuges.

Así como muchas disciplinas tienen su propia definición de familia el **Trabajo Social** no es la excepción y una de las definiciones más conocidas es la propuesta por Ezequiel Ander-Egg, para el cual la familia es “la forma de vinculación y convivencia más íntima en la que la mayoría de las personas suelen vivir buena parte de su vida”⁵, sin embargo, existen otras definiciones como la de Minuchin para el cual la familia es como un sistema organizado con tres características principales: estructura, función y evolución.

También se cuentan con definiciones para el trabajo social de casos en la cual la familia es, de acuerdo con Hamilton Gordon, la unidad social primaria, la familia es la institución normal adecuada para aprender a amar y a ser querido, para aceptarse a sí mismo y a los demás, para afrontar y salir airoso de los problemas de rivalidad dependencia o sumisión.

Por último para Nicolás Caparros la familia es un grupo en constante evolución relacionada con los factores económico, político, social y cultural y no algo ya establecido de manera permanente como las doctrinas idealistas, considerándose ésta última definición la más adecuada para continuar abordando el fenómeno que se ha venido mencionando, es decir, la migración.

¹ Álvarez de Lara “Diccionario de derecho civil y de la familia” p.163

² Dueñas-Ponce “Tesis: La percepción de la violencia al interior de su familia a través de la mirada de los adolescentes” p.21

³ Eroles Carlos “Familia y trabajo social” p.138

⁴ Pratt Henry “Diccionario De Sociología” P.121

⁵ Ander-Egg “Diccionario de trabajo social” p.127

Cabe señalar que cada persona cuenta con su propio significado de familia, y en muchas ocasiones depende de la perspectiva que cada uno tiene de su propia familia y de la vivencia que se tenga dentro de ésta, lo cual es de suma importancia puesto que da la pauta para comprender el tipo de enlaces, las redes y las funciones que se cumplen o no en éstas y las cuales más adelante se especificaran con mayor detalle.

“Pues la familia yo creo que son los miembros que pertenecen en un hogar y más que nada es la unidad, es este cariño recíproco que se pueda dar para mí es la familia que bien puedes vivir tranquilamente sin tener los lujos pero sin tener familia no, [...], para mí eso es la familia, el amor y la unidad.” (Rocío Párr. 17)

“Para mí la familia son las personas con las que siempre convivimos, con las que estamos, que tiene problemas, que son como verdaderos amigos, sí me gustaría que mi futura familia fuera como la mía...” (Enriqueta, Párr.9)

“Para mí la familia es siempre estar unidos ¿no?, los hijos y comunicación más que nada, mi familia es una familia unida, debe de haber unión y diálogo y donde debe de estar el papá y la mamá, una familia tranquila, que problemas siempre hay, pero hay que salir adelante, como le digo platicar, dialogar, comunicarse más que nada, comunicación, a ver el problema porque fue o que y más creo yo que en la mujer, la mujer tiene que pensar a ver como de que manera no hacer grandes las cosas por que si el marido llega con el genio y yo estoy con otro ahí es donde, a ver que es lo que traes o porque llegas así ¿no?.” (Silvia, Párr.11)



Roberto Sánchez y esposa

III De la costumbre a la modernidad

(Desarrollo)



Josefina Díaz y esposo

“...o sea es como alguna vez que un maestro dijo “es el único cielo que el hombre ha podido crear en la tierra...” [...] tu familia...” (Lorena Párr.10)



Romana Morales y esposo

De acuerdo con algunos investigadores hasta antes de 1860 no se tenía información que pudiera clasificarse como historia de la familia y su desarrollo, sin embargo, se tenía conocimiento de diversas formas de organización que pudiera llamarse familiar en distintas partes del mundo como lo es la poligamia, la poliandria y la monogamia las cuales coexistieron en el mismo tiempo pero en diferentes regiones del mundo. Dentro de la **poligamia** al varón se le permite tener dos o más esposas, en el caso de la **poliandria** es la mujer a la que se le permite tener dos o mas esposos, dentro de la **monogamia** solo se permite tener una sola pareja para ambos cónyuges siendo esta última la más aceptada dentro de nuestra sociedad en la actualidad.

A partir de 1861 autores como Banchofer comenzaron a describir distintos postulados o tesis referentes a la organización familiar en la historia, Banchofer recalca el derecho materno como la primera forma de organización familiar la cual estaba dada por el hecho de que al existir lo que para él era promiscuidad sexual se desconocía la paternidad de los hijos por lo que únicamente se podía saber con certeza la línea materna de la que provenían a lo que él llamaba derecho materno, perdiendo éste su fuerza al instituirse con mayor fuerza la monogamia.

Otro autor MacLennan, plantea la forma de organización familiar en tribus las cuales se dividían en **tribus exogámicas** y **tribus endogámicas**, en las primeras no se casaban entre los mismos integrantes de la tribu por lo que éstos se veían obligados a buscar pareja fuera de ésta, en el segundo tipo de tribu los integrantes de ésta se casan únicamente con miembros de su misma tribu, este tipo de características aún pueden contemplarse en algunas zonas rurales del país, aunque no es tan marcado y en muchas ocasiones se presenta en forma de una costumbre o tradición, este autor solo reconocía las tres formas de matrimonio planteadas por Banchofer.

Una de las teorías más aceptadas para describir el desarrollo histórico de la familia es la de Morgan, éste propone un orden desde la prehistoria dividiendo en tres épocas éste desarrollo, la primera se refiere al **salvajismo**, en ésta época los humanos al principio se alimentaban de frutos, con el paso del tiempo comenzaron a emplear el pescado y algunos moluscos como alimento, lo que provoco el uso de algunas armas rudimentarias

pertenecientes es su mayoría a la Edad de Piedra ayudando a los hombres a hacerse independientes del clima y de un lugar en específico encontrando, en su último estadio, la utilización del arco y la flecha como su principal arma convirtiéndose, en algunos pueblos, la caza como una de sus principales actividades.

La segunda época se refiere a la **barbarie**, ésta se caracteriza por la introducción de la alfarería, siendo el rasgo característico de este período la domesticación de animales y la agricultura, utilizando el tallado de algunos metales quedando el hierro como el último metal en ocuparse, también al final de este período se comienza con la escritura alfabética y la notación literaria dando pie al estadio de la **civilización**, siendo éste último en donde el hombre elabora productos naturales, se desarrolla el arte y la industria en forma.

Una vez establecido el desarrollo de la humanidad en tres etapas es importante destacar la etapa de desarrollo familiar correspondiente a cada época, las cuales se caracterizan de la siguiente manera, para la etapa del **salvajismo** le corresponde los **matrimonios por grupos**, éstos se clasifican por generaciones “en esta forma de familia los ascendientes y los descendientes, los padres y los hijos son los únicos que están excluidos entre sí de los deberes y derechos del matrimonio”⁶ es decir, los hermanos y primos en cualquier grado tienen permitido casarse entre sí a lo que también se le denomina familia consanguínea.

La forma de matrimonio correspondiente a la etapa de la **barbarie** es el denominado **sindiásmico**, en esta el hombre vive con una sola mujer, sin embargo, la poligamia le era permitida al igual que la infidelidad pero, como derecho correspondiente únicamente al hombre, puesto que a la mujer se le exigía mayor fidelidad mientras permaneciera el vínculo conyugal y los castigos por la infidelidad de ésta eran muy severos. En esta etapa los vínculos conyugales se disolvían con facilidad y los hijos se quedaban con su madre.

Por último el matrimonio correspondiente a la etapa de la civilización es el **monogámico**, ésta es la más aceptada en la actualidad por la mayoría de las civilizaciones, en ella solo se tiene el vínculo conyugal de una sola pareja y es establecida con el fin principal de procrear hijos cuya paternidad fuera incuestionable, este tipo de matrimonio es más sólido que los anteriores y su disolución no es tan sencilla, además gracias a éste tipo de familia se introdujeron nuevos términos como el **concubinato** y el **adulterio** comenzándose a hacer hincapié en la familia con mayor autoridad patriarcal.

La familia al igual que la sociedad ha sufrido transformaciones que han permitido su desarrollo en aspectos tales como lo económico, político, social o cultural además que cada una (sociedad-familia) poseen particularidades y diferencias dependiendo del lugar y el momento o situación, sin embargo, es importante recordar que dichas transformaciones no siempre han favorecido del todo a dichas sociedades y familias por igual ya que por lo menos para el caso particular de la Ciénega las familias han cambiado debido principalmente a la migración y no tanto por otros aspectos, en este sentido cambian también las formas de organización, los patrones de comportamiento e incluso con la particularidad de que se respeta la composición natural de ésta y aparentemente se realizan las funciones establecidas aunque en la realidad no siempre es así, debido en gran medida a dicho fenómeno.

“Si mi hija se casara con un migrante, esperemos que no, sería muy difícil, pues yo espero que mi hija se forme y tenga carrera y a lo mejor si me gustaría de que antes de que se fuera brindarle las herramientas

⁶ Engels, “El origen de la familia, la propiedad privada y el estado” p.33

y abrirle el panorama, yo creo que ella ya conoce ahorita los medios, incluso los mismos textos, todo les ayuda mucho en ese sentido de irse formando bien, por ejemplo, ella cuando vamos al pueblo hace comparaciones “¿y su papá donde esta? ¿por qué se fue? ¿a donde vive? y ¿porqué viene cada año?”, entonces, como que si se van formando esa idea y hacen preguntas de decir “¿bueno y ellos viven igual que nosotros? ¿tienen su casa?, y ellos esto y ellos lo otro” yo creo que ellos van haciendo esa formación y pues ya será cuestión de ella si decide no aprovechar eso que le damos...” (Rocío, Párr.16)

Actualmente en México el matrimonio que es aceptado por la mayoría de la sociedad es el monogámico, en gran medida por cuestiones religiosas o económicas, sin embargo, a pesar de ser monogámica se tienen varias clasificaciones, además de existir diferentes campos del conocimiento para los cuales la familia en la sociedad actual adquiere diferentes características particulares según sea el caso.

Por último y gracias a que en la actualidad la mayoría de las familias mexicanas son de tipo monógamas se puede decir que aún este tipo de uniones han evolucionado y es importante conocer sus características puesto que su desarrollo es de alguna forma el más palpable hoy en día, se refiere a la **familia tradicional** y la **familia moderna**.

* Familia tradicional

“Si hubo división entre hombres y mujeres, mi papá nos consideraba más, de no salir al campo, a mi hermano le ponía sus trabajos de ir al campo y uno en la casa...” (Carmen, Párr. 2)



Antonina Díaz y familia

Dentro de la familia tradicional se concibe la familia monógama unida por lo regular por medio de un contrato matrimonial, en donde los roles de los integrantes se encuentran claramente definidos, es decir, el hombre o progenitor continua siendo el jefe o la autoridad y su función consiste en ser el único proveedor del grupo, posteriormente pueden contribuir a éste sus descendientes siempre y cuando sean varones, en cambio la mujer esta sujeta a las labores del hogar que de alguna manera son consideradas exclusivas de la mujer, ésta depende económicamente del hombre y en la mayoría de las ocasiones no se le permite realizar actividades que le reditúen económicamente, su colaboración consiste principalmente en la crianza y alimentación de los hijos y su autoridad es limitada.

“Pues a mí me toco todavía la época de que la mujer debe ser muy sumisa, jamás se observó una escena de agresión, una escena de ningún tipo más que de cordialidad, en esa época la mujer era, o al menos mi mamá, de sí algo pasa o si esta sucediendo algo ella era de echarse un buche de agua a la boca y “no hables, no discutas, escucha, no te alteres, piensa y si tiene la razón van a recapacitar y si no eres mujer y te tienes que aguantar...” (Rocío Párr. 2)

Este tipo de familias se caracterizan por tener un gran número de hijos como su contribución al mantenimiento biológico, además de no ser común o no se tiene conocimiento del uso de los métodos anticonceptivos en gran medida por que no lo permiten algunas cuestiones religiosas y en otras simplemente por ignorancia de los mismos, lo que a su vez provoca en muchos casos una economía familiar un tanto limitada por el número de hijos que se tienen.

“entonces como le digo cuando nosotros estuvimos de chamacos en mi casa pues siempre hacía falta lo más necesario ¿no?, para comer había veces que estaba limitado nada más por que éramos muchos hermanos nomás mi papá trabajaba lo poco que ganaba no nos alcanzaba para todos por eso yo pienso

nomás lo acepto de diario y a buscarle cada quien por otro lado a ver a mandar el dinero para los mas chiquitos...” (Agustín Párr. 3)

“José vino en el 41, casi 10 meses, en el mismo año, sí porque me case en noviembre y a los 10 meses vino la primera, ya la segunda vino en el 43, luego la Celia en el 50, vino la tercera y el cuarto vino en el 55; luego me enferme y ya no vinieron más hijos y ya después me cure para que ya me viniera y no se pudo, si por que abortos no tuve, nada más cuatro, los que están vivos ahorita que es Josefina, Antonina, Celia y Juan son los cuatro, antes no planeaban la familia sino lo que Dios dijera...” (Enriqueta, Párr.1)

En estas familias no es muy común que se presente la separación de los cónyuges o el divorcio puesto que se esta acostumbrado a tener una sola pareja para toda la vida de ambos sin importar lo que esto implique, es decir, sin importar el tipo de problemas que se puedan presentar a lo largo de la vida conyugal, se elige una sola pareja para toda la vida; además, es bien sabido que cuando se vivencia el proceso migratorio, la unión de la pareja se ve severamente afectada lo que en ocasiones puede originar que cualquiera de los dos cónyuges sostenga una relación extramarital.

“Los chavos que regresan a casarse con las de su pueblo pues yo pienso que más bien vienen a dobletear ¿no?, pues yo creo que como que si es una tradición, es una tradición de decir “bueno ya me voy y me caso y voy a hacer muy feliz a mi mamá”, porque ahí a quien van a hacer feliz es a la mamá no a ellos porque finalmente se casan y se van si bien la suegra, si bien la logra se la llevan y si no pues la dejan, y allá se ve pues ahora si que primero, segundo frente lo que sea para ellos, entonces, yo creo que para nadie es oculto eso, eso se esta dando en familias [...] se esta haciendo así como una tradición porque son pocos los que se han casado con muchachas de fuera, casi todos llegan a casarse ahí, en definitiva todos llegan a casarse ahí.” (Rocío, Párr. 20)

Sin embargo, para los habitantes de la Ciénega la familia y la religión juegan un papel importante para la conservación integra del matrimonio por lo que cada vez con mayor frecuencia se observa el traslado de familias completas al extranjero, logrando con ello la preservación del seno familiar, mientras que las familias que se quedan en el lugar de origen han aprendido a adaptarse a dos períodos de tiempo distintos; el de separación y el de retorno. Su clasificación respecto a su composición de acuerdo a sus integrantes se engloba dentro de las familias nucleares o extensas como más adelante se explicaran con detalle.

“hay muchas casas que están vacías se esta dando cabida a gente de otros lados, de otras comunidades para que cuiden la casa, entonces, esa gente ya empieza a crear derechos y empieza a relacionarse con nuestra gente y se están perdiendo las costumbres tal vez hasta se están adquiriendo otras [...] ahora hay mujeres, jóvenes, niños y ves que tienen 2, 3 camionetas paradas en cada casa ¿que hacen los esposos? mandarles dinero para mantenerlas contentas y la consecuencia por obvio las mujeres lógico están vivas buscan al rato a ver ¿con quién?, ¿a ver dónde? aunque estén casadas, si trae consecuencias desgraciadamente trae consecuencias negativas las positivas son que compran sus cosas hacen sus casas, tal vez no se casen pero hay muy pocos que lo hacen con la intención, con la mentalidad de regresar muy pocos la mayoría lo hacen para tener algo aquí pero radicar no...” (Aquilino Párr. 20)

“Para mi los 50 años que viví con mi esposo vivimos bien, nunca nos dejamos, si disgustos como siempre pero pasaderos, pero nunca, nunca nos dejamos hasta 52 años viví con él, porque ahorita de muerto tiene como 13 años y él era 10 años más grande que yo, el matrimonio pues era porque meramente el novio la pidió a uno, pero como seguimos a trabajar él era campesino y yo también ya él en su campo y yo a los quehaceres de la casa, a llevar el almuerzo, él tenía su yunta...” (Enriqueta, Párr.2)

* Familia moderna

“Mi matrimonio no se parece al que llevaron mis papás, porque, pues ellos me imagino que sufrieron de otra forma por que antes ellos tenían muchos hijos, muchos hijos y trabajaban más [...] no se parece en nada mi vida a la de mis papas.”
(María Párr. 4)

Las familias modernas casi siempre se encuentran en círculos más industrializados o que pertenecen más a las urbes, se considera que este tipo de familias comenzaron a surgir a partir de mediados del siglo XIX cuando se permitió el matrimonio por afecto y no solo por conveniencia de diferentes tipos.



Rogelio Morales y familia

“Y la diferencia que hay de mi matrimonio del de mis papás es que les damos más libertad nosotros veíamos al novio a escondiditas y mi hija ya no, me pide permiso y lo platica uno entre nosotros y ¿que se va a hacer? el tiempo se va y yo no quiero eso que uno vivió que se repita en la familia si les damos tantito a los hijos porque antes era otra educación y ahora ya es una más moderna...” (Carmen, Párr. 26)

Dentro de estas familias se puede estar unido con un cónyuge sin necesidad de un contrato matrimonial, además las funciones del hombre como único proveedor de hogar se han modificado permitiendo que la mujer realice actividades que le reditúen económicamente y el hombre colabora con las labores del hogar así como con la crianza de los hijos.

“ La familia es ayudar, es comprensión, es apoyo, es entrega, es trabajar en equipo más que nada, nadie es mas ni nadie en menos, yo creo que el concepto ese de que quien se casa es la mujer se va quedando atrás, para mi es trabajar en partes iguales, tu trabajas yo te ayudo juntos siempre, siempre de la mano cosa que se pude ampliar, por ejemplo, con mis hermanos si los puedo ayudar los ayudo, si tiene más manos, pues vamos a ayudarnos mucho mas, no se saca provecho ni ventaja de nadie...” (Daniel, Párr. 12)

En este punto es importante mencionar que este modo de organización es común observarlo en familias mexicanas que radican en la Unión Americana, ya que aunque en esencia siguen siendo tradicionalistas, el contexto en el que se desenvuelven obligan a ambos cónyuges a trabajar tanto fuera como dentro del hogar por los altos costos que implica la permanencia en dicho país ya sea de manera legal o ilegal, además a esto debe agregarse los gastos generados por los hijos, siendo éste un motivo más para que ambos cónyuges trabajen para mantener la economía y la estabilidad del hogar de una forma equitativa, sin olvidar que al retornar a su comunidad las funciones tradicionales se dividen nuevamente.

“una hija esta en Estados Unidos tiene 5 hijos de familia se las tiene que ver el papá también para mantener a 5 hijos y la mamá también tiene que trabajar para mantener a sus 5 hijos...” (Josefina, Párr.5)

Es importante destacar que se tiene una tasa de natalidad menor, siendo familias más pequeñas en donde ambos cónyuges pueden aportar económicamente, además se toma más en cuenta la educación para el apoyo de los descendientes, cuestión que en algunas familias tradicionales solo se les permitía a los hijos varones y solo en ciertos casos, acentuándose estas situaciones en algunas zonas específicas del país como el campo.

“hablando de los 60's, 70's quizá hasta los 80's ningún padre de esta zona, eran pocos los que dedicaban su dinero a que un hijo estudiara y que fuera a las escuelas, era difícil porque ellos no creían o no tenían confianza a que un hijo profesionalista traería beneficios a la casa, [...] esa es una de las diferentes ideas que había antes, ahora no se piensa en riquezas, se piensa en el beneficio de los hijos que te prepares, que sea médico, maestro lo que tu creas conveniente y que de ahí te vas a abrir camino esa es tu fortuna y antes no era así, te decían...les decías papá quiero estudiar y te decían “ *no, mira mi'jo ahí están dos hectáreas de terreno, trabájalas y ahí va a estar tu producción*” entonces, quizás el campo producía más, quizás estaban equivocados o quizás no, pero esa era una época que así se veía, ahora ha evolucionado mucho el sistema rural se podría decir, porque antes no vivían la gente de estas zonas de una profesión vivían del campo y del campo se hacían ricos en esa época, ahora no el campo no produce, prefieres que tu hijo se prepare, estudie, la carrera es el futuro que tiene, ese es el cambio.” (Rogelio, Párr. 6)

Por último cabe señalar que la clasificación de estas familias se ha hecho más compleja en lo que se refiere a sus integrantes puesto que se permiten diferentes tipos de uniones en donde los integrantes no siempre se encuentran en su forma tradicional, dando pie a clasificaciones que más adelante se retomaran con mayor detalle, además ha perdido fuerza la idea de tener una sola pareja para toda la vida y, aunque los trámites administrativos para disolver el vínculo matrimonial no son sencillos, esto no ha sido impedimento para que el número de divorcios o separaciones vaya en incremento.

En las comunidades rurales pese a sus características es cada vez más frecuente encontrar familias con rasgos de modernidad esto es producto de la migración, ya que con anterioridad los varones se insertaban en el sector primario y se instalaban en lugares cercanos a su centro de trabajo evitando así el acercamiento a las ciudades, en la actualidad los migrantes viajan a las ciudades o en su defecto a poblaciones cercanas a ellas, su trabajo ya no es el campo sino en el sector de los servicios, razón por la cual tienen contacto con otras culturas, aprenden cosas nuevas y después lo reproducen en su lugar de origen, dando pie precisamente a la familia moderna con toque de tradicionalismo.

“ Hemos pensado en una familia pequeña para poder ofrecerles lo que quiero entre más grande sea la familia más difícil ofrecerle y hacer cosas, una familia pequeña para estar mejor...” (Miguel, parra 9)

Es importante destacar que el desarrollo de la familia ha estado relacionado con la participación de la mujer en diferentes ámbitos que anteriormente solo le correspondían al hombre, sin embargo, aún hoy en día se pueden encontrar pequeños rasgos de esta autoridad masculina que aunque con el paso del tiempo se han ido modificando aún se conservan, solo que ahora se les identifica en diferentes maneras.

“La relación entre mis papás no es muy buena, o sea buena, yo creo que la relación entre mis papás se ha medido por logros que han logrado, que han hecho ¿sí?, o sea los dos son muy competitivos en sus áreas de trabajo, y así de amorosos mi papá es más amoroso que mi mamá y mi mamá es un poquito más impositiva por herencia creo porque así es mi abuela...” (Lorena, Párr. 2)

El desarrollo de la humanidad ha estado íntimamente ligado con el desarrollo de la familia, demostrando que ésta continua siendo pieza fundamental en la sociedad. En la actualidad, la familia, como la sociedad, continúan escribiendo su propia historia adaptándose a los cambios propios del ser humano, por lo que resulta importante señalar como es que las definiciones y conceptos que se tienen de la misma han evolucionado y se adaptan según se requiera, aportando grandes conocimientos que permitan continuar analizando su desarrollo y dando una proyección más concordante con la sociedad de hoy en día como se vera a continuación.

👤 De las verdes praderas a la ciudad de asfalto

(Ubicación geográfica)

“ La forma de educar en el campo y en la ciudad no creo que sea diferente, yo creo que tiene sus particularidades o como decirlo, no que sean educadas diferentes, existen los mismos valores en todas las familias, existen los mismos principios en todas las familias pero cada una tiene características diferentes de cómo ven las cosas y es ahí el punto ¿no?” (Lorena Párr. 9)

México es un país que se caracteriza por presentar un alto índice demográfico, sin embargo, cabe destacar que el mayor porcentaje de la población se encuentra asentada en el centro geográfico de éste, esto por las diversas características que presenta dicha región. A pesar de esto existe una amplia diferencia entre las familias conformadas en las regiones del norte, las del centro o las del sur.

Las familias que se conforman en el norte, por su cercanía con Estados Unidos reciben la influencia directa de ese país en diversos aspectos. En cambio las familias del sur presentan una mayor tradición cultural ligada al mestizaje y es en donde se presenta un mayor índice de población indígena, por lo tanto han mantenido los patrones de conducta familiar de manera más tradicional. Por otro lado las familias del centro, son familias que están sometidas a constantes cambios y que regularmente viven una dualidad entre lograr preservar las costumbres de su lugar de origen así como la adaptación a la metrópolis, esto recordando que por esta región transitan y se dan grandes flujos migratorios, tanto internos como externos.

Las familias ya sean del norte, del centro o del sur, de una región rural o urbana, presentan características propias del lugar donde se desenvuelven, sin embargo, también sus funciones son casi universales, para fines de este trabajo, solo se hará mención de aquellas que se desarrollan en un ámbito rural, por ser el objeto de estudio, sin por ello, restar importancia al resto de las familias mexicanas.

* Familia rural o campesina



José Sánchez y familia

“Si hay mucha diferencia de la forma de educar en el campo y la ciudad, como que la manera de pensar [...] un tanto más liberal hay muchas cosas que las personas que estamos educadas en un pueblo todavía vemos [...] o sea, no tan liberal como cuando creces en la ciudad...” (Araceli, Párr.11)

Las comunidades que están constituidas por este tipo de familias son aquellas que se encuentran asentadas en localidades de tipo rural o agrícola, entendida así por ser localidades con menos de 5 000 habitantes, por encontrarse separada geográficamente de los lugares centrales y de los mercados de bienes y servicios, además que regularmente presentan como característica no forzosa pero si constante una edad

relativamente temprana en cuanto a la nupcialidad, un alto porcentaje de natalidad, un promedio menor de miembros viviendo juntos durante un largo periodo, así como un mayor índice de migración ya sea interna o externa, entre otras.

“nos vistieron de blanco, nos pidieron, nos casamos por la iglesia, por lo civil, ya me case pues ya mi vida cambio, porque pues a los 19 años ya tenia a mi hijo porque me case a los 18 años a los 19 ya estaba criando...” (Josefina, Párr. 1)

Por lo general, las condiciones de vida de la población son precarias debido a la dificultad para acceder a las comunidades rurales, además de que los recursos destinados a las mismas son menores, lo cual no permite la dotación o instalación de infraestructura y servicios básicos, además de que el desarrollo económico es escaso o nulo.

“Nos dedicamos al trabajo del campo, cuidando vacas, caballos, borregos, la situación era muy limitada, la zona estaba incomunicada, había proyección de cine que era lo más fuerte en esa época pero casi no íbamos y de ahí la secundaria de ahí caminábamos hasta Zimatlán, caminar diario 2 Km., caminar de 6 a 7 de la mañana, quizá por la tarde salíamos a las 2 de la tarde, algunas veces caminando otras veces entraba el carro de allá para acá pero la mayoría de las veces era caminando, era la época más incomunicada de la zona, no había caminos, los ríos con agua o sea no había comunicación de la secundaria a la casa continuaba uno con el trabajo, las obligaciones, entre más grande más obligaciones...” (Rogelio, Párr. 1)

Otra característica de estas familias es que al vivir en el campo sus actividades principales están enfocadas a la producción de la tierra de la cual obtienen los recursos alimenticios, además de la cría de ganado que por lo general se utiliza para el autoconsumo. Presentan gran resistencia a los cambios sociales y esto es por no sostener tanto contacto con las grandes ciudades, por lo cual mantienen mayor apego y resguardo de sus costumbres.

“pues aquí trabajando, ordeñando las vacas, iba a vender el queso, llegaba, hacía el quehacer, lavaba ropa o planchaba o lo que sea y otra vez a ordeñar las vacas y a sacar el queso iba yo tres veces por semana a vender mi queso y ya de ahí regresaba yo pues al quehacer porque no había de otra más que el quehacer...” (María, Párr.1)

La familia campesina vive apegada a la producción de la tierra, desafortunadamente su economía depende en gran medida también del mercado nacional e internacional. A su vez el mercado laboral al no brindar la oferta necesaria ni absorber la mano de obra agrícola de las nuevas generaciones, conduce a éstas a buscar la oportunidad de desarrollo en otros mercados, es entonces cuando las familias rurales se ven forzadas a separarse por un tiempo indefinido, lo cual afecta tanto en el desarrollo familiar como en el comunitario, al perder unidad o cohesión social. No se debe olvidar que este tipo de desplazamientos comenzaron a mediados del siglo XX, lo cual demuestra la insuficiencia de los recursos económicos a nivel nacional, para satisfacer las necesidades básicas mínimas de las personas que basan su economía en el sector primario que es de lo que en últimas décadas menos beneficios se obtiene.

“¿Porqué decidí irme?, por independizarme, tener lo mío, ser alguien, es que aquí tradicionalmente los padres los que tienen 60 o 70 años su vida era trabajar en familia, en grupo y todo lo que se hiciera dentro de la familia caía en un montón, se podría decir, entonces, ellos durante su vida iban dando por partes para nunca deshacer, destruir lo que se hacía en familia y es una situación donde no es conveniente eso porque hay más hermanos, entonces, decidí independizarme, irme y hacer lo que yo pudiera aparte, no que lo participaran todos y que entre todos quedara lo que se venía haciendo esa era la forma en que ellos trabajaban, una sociedad que nunca se podía destruir, mientras ellos sigan viviendo, por eso la decisión de mucha gente que se va ahora, ahora ya cambian mucho los padres, esos son los que tiene 70, 80 años, lo padres como yo de mi edad que tienen 47, 50 ya piensan diferente y los que viene piensan mucho más diferente...” (Rogelio, Párr. 6)

Al interior de la organización familiar se hace muy notoria la diferencia entre el género masculino del femenino y esto se establece desde la infancia puesto que el trato hacia el

niño es muy diferente al de la niña, al niño se le brinda la seguridad y apoyo por parte del padre para un futuro laboral lo cual la niña no tiene, esto se ejemplifica cuando se dice que al varón desde pequeño se le enseñan las actividades propias del campo como son, cultivar la tierra, el uso y manejo de herramientas, la crianza y cuidado de los animales, etc., en cuanto a las niñas ellas deben aprender las actividades propias del hogar como son aprender a cocinar, cuidar a los niños (en este caso son los hermanos menores), ayudar en el aseo de la casa, así como adquirir el conocimiento necesario en cuanto a la costura, bordada, remendada y cuidado de animales domésticos.

“ ya como a los ocho años ya empecé a ayudar a mi papá con el campo a cortar la alfalfa, ordeñar las vacas, bueno ordeñar como a los diez años más que nada a ir a acarrear la pastura al campo, yo a los diez empecé a ordeñar y de ahí más que nada ya ayudaba a mi mamá con el quehacer..” (José Párr. 1)

“en nuestro caso cuando ya tuvimos la oportunidad como mujeres de apoyar en los quehaceres de la casa, pues los empezamos a hacer a muy temprana edad como el hecho de ir al molino, el hecho de lavar el metate para preparar cuando llegara la masa, el hecho de observar a la mamá hacer tortillas, el hecho de ser mujer implicaba muchas cosas ¿no?...” (Rocío Párr. 1)

Generalmente los seres humanos tienden a casarse con seres iguales o comunes ya sea en el ámbito social o profesional, esta alianza se establece para la transmisión de patrimonios, entre las familias rurales esto no es la excepción puesto que los habitantes tienden a casarse con personas de la misma comunidad o en su defecto de las localidades más cercanas, para ellos casarse en su propia tierra y con sus iguales es ya tener el conocimiento de la familia con la cual se quiere unir, por lo cual los miembros de ambas familias conviven y cooperan, esto debido al parentesco que han adquirido, por otro lado, la nueva familia también se desenvuelve en un medio ya conocido puesto que continúan con la división de roles y tareas que ya son hasta cierto punto determinadas y reconocidas por ellos y por el resto de la población. Cabe mencionar que las comunidades rurales están conformadas en su mayoría por parientes y el porcentaje que no sostiene una relación de parentesco es mínimo.⁷ La Ciénega no es la excepción, aún para los que migran, puesto que a pesar de que se insertan en otro país, conviven con personas de otras nacionalidades, aprenden otro idioma e incluso otro estilo de vida tienen la tendencia a regresar al lugar de origen, quizás de esta manera ellos mismos fomentan el arraigo cultural o el sentido de pertenencia, asegurando también la conservación del linaje sin mezcolanzas por algunas décadas más.

“Muchos chavos, la mayoría se casan con gente de aquí mismo ¿porque? Eso es algo un poco trillado, es muy común que los chavos que van de acá, van, regresan, dejan una chava pedida, se van juntan dinero para su boda, regresa se casa y ya jalan para Estados Unidos o se quedan acá [...] a veces tocan los casos que se encuentran allá chavas que son de acá que ya las conocen se casan ahí y ya se quedan allá, se casan si vienen es raro que vengan, pero es raro los chavos que se casan con personas de otro lado yo tengo un tío que se caso con una señora de Nayarit, otro se caso con una de Puebla y así conozco varia gente, no muchos, pocos que se casan con gente de otro lado, pero no vienen acá o sea vienen de vacaciones, pero no radican aquí y se quedan en Estados Unidos, igual y para ellos es mas fácil allí se conocieron, allí saben su ritmo de vida, pero es una tradición que los chavos vengan, aquí consiguen su novia y vámonos...” (Alejandro, Párr. 19)

Cabe destacar que en este tipo de comunidades se presentan grandes semejanzas en cuanto a las formas de vida, celebración de costumbres, maneras de comportamiento, expresión e ideología, así como un alto grado de solidaridad e interrelación, por lo tanto esto ejerce una gran influencia al interior de cada una de las familias, en cuanto a su desarrollo y comportamiento.

“ yo creo que en relación a mi pareja todo esta muy bien de mi parte y de mi pareja, todo esta muy bien, pero a veces uno no se casa nada más con la pareja sino con... no tanto con todos sus principios sus ideas ese no es el problema o el punto ¿no? yo creo que lo difícil en un matrimonio es que no te casas

⁷ Leñero Otero Luis, “El fenómeno familiar en México”, 1983.

nada más con él sino con la familia ¿no? y ahí es el punto difícil por que no todo somos iguales... “
(Lorena Párr. 7)

Sin embargo, esto no es una regla general ya que debido a las continuas migraciones a las que se ven expuestas las comunidades en la actualidad y pese a su resistencia al cambio, poco a poco lo van experimentando y paulatinamente van adquiriendo las costumbres y formas de vida que consigo lleva el migrante, introduciendo a su vez nuevas formas de organización familiar.

“en el tiempo que él no estaba aquí con nosotros prácticamente era mi mamá quien se encargaba de las actividades aquí y las actividades de cuidarnos a nosotros, de ver por nosotros, inclusive, nosotros en la temporada que él no estaba atendíamos a los animales también, a mi más que a nadie me gustaba ir al campo y atender a los animales 2, 3 vacas, marranos, gallinas, para complementar la alimentación de todos nosotros...” (Aquileo, Párr. 3)

“nunca les ha negado como otros papás no, que *“no ¿cómo vas a ir a la escuela? ¿Que cuánto voy a gastar?”* no, al contrario no le pone precio, *“lo que me cueste pero estudia no te preocupes por el dinero yo pongo el dinero y ustedes pongan lo demás”* y pues así aquí yo me quedo con ellos, aquí con mis altas y mis bajas pues el ahí solito también, pienso que esta más difícil su situación, porque él tiene que trabajar y hacerse de comer y lavarse y resolver todos los problemas pienso que si es más dura su situación así solo pues, porque yo aquí como sea estoy con mi gente y cualquiera te entiende y cualquiera te puede llevar...” (Reyna, Párr. 12)

Por su parte el migrante también se ve envuelto en una serie de conflictos culturales ya que al incorporarse eventualmente a una metrópolis esta en constante contacto con las formas de vida y desarrollo familiar de dicho lugar, como son que los habitantes no están integrados en la vida colectiva, las familias y las personas entre sí se conocen muy poco, incluso, a veces los vecinos son desconocidos, los patrones de conducta de los padres son diferentes entre una familia y otra, la educación de los hijos no solo se restringe a los padres sino a otras instituciones, los medios de comunicación ejercen mucha influencia en los patrones de consumo y conducta, las mujeres son socialmente aceptadas para incorporarse al mercado laboral, esto trae como resultado que el migrante al retornar a su lugar de origen quiera reproducir lo que vivió, tanto en su familia como en su exterior; sufriendo así el llamado “shock cultural”, puesto que muchas veces introducir lo aprendido no siempre es fácil.

“Lo que pasa es que se acostumbra a la vida de allí, ese es el cambio por decir mi hermano vino y aquí se desespera no sé a lo mejor porque no tiene trabajo o en su trabajo gana muy poquito estaba de que *“me quiero ir”* ya estaba con *“que mi trabajo y mi trabajo o aquí no estoy ganando nada”* como se fueron chicos ya esta su vida, su familia...” (Braulia, Párr. 9)

👤 Solo mi pá', solo mi má' ó yo y mis hermanos... (Composición)

“No soy hija de matrimonio o sea mi mamá era viuda y yo no tuve papá así en la casa y me crié con mi mamá y pues ya de ahí mi mamá hacia pan mataba que reses vendía su carne para mantenernos a nosotros, mi mamá era muy trabajadora le gustaba mucho trabajar y así fuimos creciendo, nosotros vendíamos el pan, la carne y fuimos a la escuela” (Bruna, Párr. 1)

La evolución de la sociedad ha provocado distintos cambios o adaptaciones en el núcleo familiar que han dado pie a distintas formas de composición del mismo lo cual puede ser considerado como resultado de la complejidad de la sociedad actual y como ya se ha mencionado, su constante evolución.

Composición de la familia



Oscar Cruz y familia



José Morales y esposa

“La familia para mí es el complemento para hombre y para mujer, es el complemento de la vida, sin familia no hay nada, si uno crece, se casa, tu vida quizá va a ser diferente si te quedas solo, va a ser totalmente diferente si te casas y no tienes hijos, es diferente si tienes hijos, es la vida, te hace más fuerte, si eres comprometido vas a comprometerte por una persona que no eres tú, y esa es la diferencia de ser padre, nunca pensar en uno mismo, sino pensar en los demás” (Rogelio, Párr. 12)

La composición familiar depende de sus integrantes ya sea el número o el rol que jueguen dentro de ésta y aunque antiguamente, las familias se podían dividir en grandes apartados la actualidad a desprendido un sinnúmero de divisiones de las cuales se mencionan las más relevantes.

De acuerdo con Ander-Egg la familia se divide en **nuclear, compuesta, extensa y sustituta**, la primera también es llamada **elemental, simple o básica**; y es aquella constituida por el hombre, la mujer y los hijos socialmente conocidos, surge como resultado del proceso histórico y su forma actual es de carácter monogámico, toma la referencia del amor romántico.

“...la familia es el respaldo de tu vida, es la base de donde vas adquiriendo tanto las cosas buenas como las malas, es el respaldo de quien eres ya como padres de familia, ya en este momento mi familia yo la siento pequeñita por que yo siento que mi familia es mi esposo y yo por que la familia que tenía con mis papas ya es punto y aparte y la familia que él tenía con sus papas, es este momento mi esposo es mi familia...” (Vilma Párr. 13)

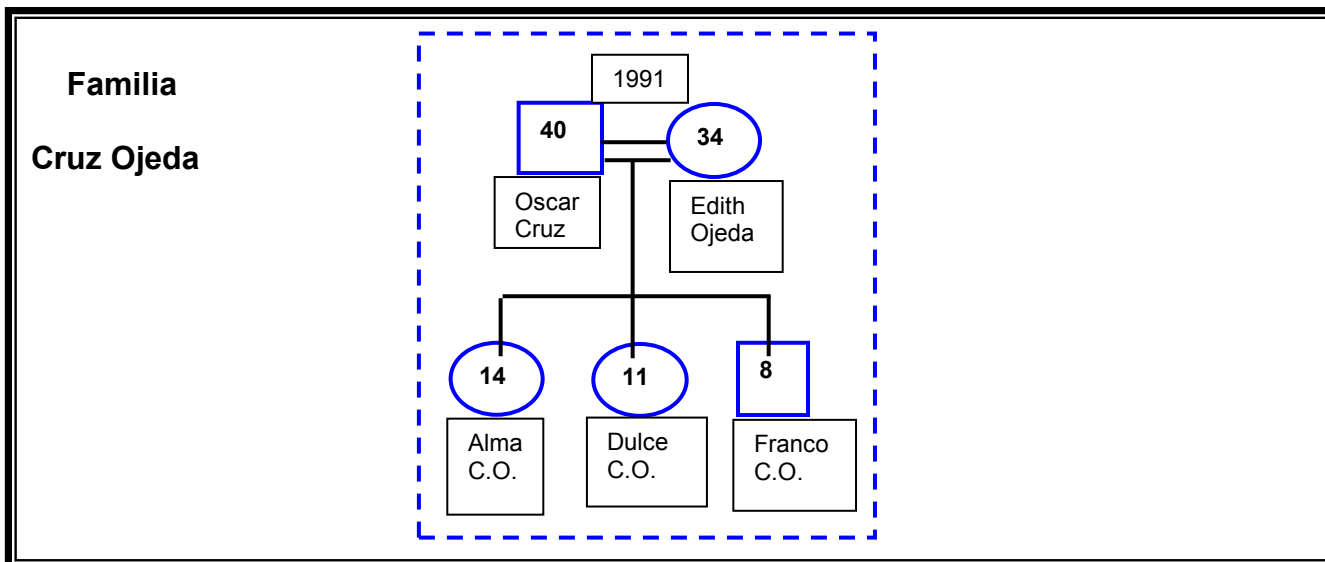

FUENTE: Árbol Genealógico Familia Sánchez Ojeda, La Ciénega, Zimatlán, Oax. 2006

La segunda forma es la familia **compuesta** formada por familias nucleares o por parte de estas; por ejemplo, un hogar **poligínico** constituido por un hombre, sus esposas y sus respectivos hijos. O bien una familia integrada por viudas/os, o divorciados que tienen hijos y contraen nuevas nupcias.

La tercera forma corresponde a la **extensa** y hace referencia al conjunto de ascendentes, descendentes, colaterales y afines de una familia nuclear. Generalmente en las sociedades industrializadas la familia extensa no vive en la misma vivienda.

“ya en uno de esos años que falleció mi abuelo y ya que falleció y yo como que siempre, no sé, estoy más unido ahí con mi abuela y ya desde ese día decidí, me quede acompañándola ahí vivo con ella, ya la acompaño y ya van como tres años que vivo con ella, regreso para allá y luego en las tardes ella y yo nos vamos para allá...” (Enrique Párr. 1)

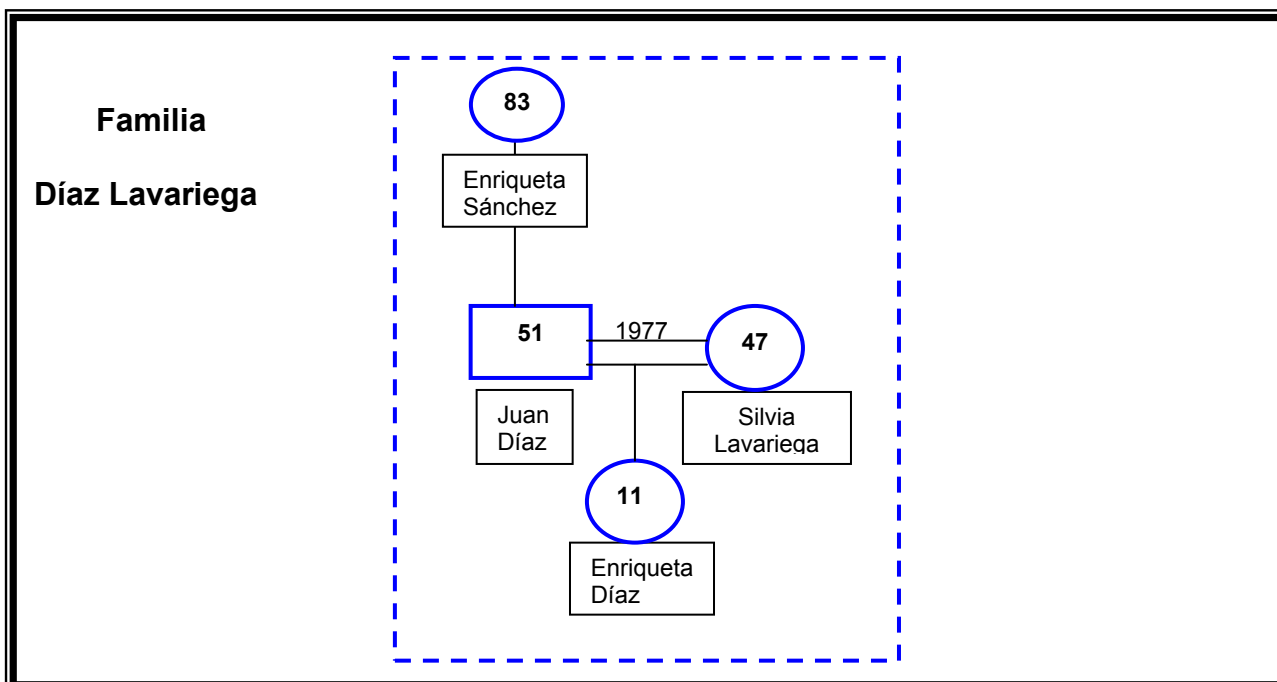

FUENTE: Árbol Genealógico Familia Sánchez Ojeda, La Ciénega, Zimatlán, Oax. 2006

La última conocida como **sustituta** corresponde a la modalidad de acogimiento en el cual la familia natural del niño da su acuerdo para que éste sea acogido por otra familia distinta. Las causas más frecuentes para la utilización de este tipo de recursos son: hospitalización, enfermedad física o mental de uno o ambos progenitores, situación de estrés en las familias monoparentales, crisis debido a la separación o el divorcio, estancias cortas en la cárcel, circunstancias de tratamiento psiquiátrico o drogadicción etc., las cuales son familiares para el trabajador social.

A esta clasificación de las familias se le han agregado otros tipos que corresponden a los cambios que ha sufrido la sociedad en donde los integrantes básicos no siempre se encuentran presentes en las formas en las que se les denomina comúnmente, por lo que se desprenden clasificaciones relativamente nueva.

“ Para mi la familia es la unión, la comprensión que se tengan no es precisamente, bueno si, si es padre madre e hijos para mi una familia es donde haya comprensión, nos valoricemos entre todos, porque yo puedo contar con mis amigos como parte de mi familia, me llevo bien con ellos, me agrada estar con ellos, me gusta compartir tiempo con ellos, pero pues no es tu familia para mi si se llevan bien te sientes seguro y aceptado siempre todo esta bien para mi eso es familia la unión más que nada...” (Alejandra, Párr. 9)

Para Eva Gilberti no solo existen las familias mencionadas anteriormente sino que se encuentran la **biológica** en donde se define a los miembros de la familia según la genealogía, es decir, la consanguinidad.

La familia **homosexual**, representada por la unión no concensuada entre dos personas del mismo sexo, es importante destacar que en algunos países esta unión ya es reconocida por la ley.

Familia **sin hijos**, se presenta cuando existe la vinculación de una persona a otra de distinto sexo en donde el no tener hijos puede establecerse por decisión de ambas partes o por imposibilidad de engendrar, sin que la adopción forme parte de sus planes a futuro.

Posmoderna: Muestra alta desorganización y desintegración, manifiesta la crisis, con una perdida de identidad.

Desintegrada: Sus miembros no se hallan suficientemente unidos y su identidad ha sufrido un severo deterioro.

También existe otra clasificación que propone a la familia como **hogar familiar** y el **no familiar**, el primero corresponde a las familias nucleares, compuestas y extensas, sin embargo, los hogares no familiares se dividen en **unipersonales** y **corresidenciales**, los primeros “se componen de una persona que vive sola sin parientes o no parientes “y los segundos comprenden hogares formados por dos o más personas que no están emparentadas entre si”⁸

“yo a mis 28 años yo no tengo intenciones de casarme pero debe ser algo, yo supongo, muy bonito, muy todo pero pues es difícil yo creo que para todos, pues congeniar con una persona, a mi me ha sido muy difícil [...]congeniar no sé con otra gente, entonces, un matrimonio si debe ser bonito pero no a todos se nos da ¿no?, hay personas que nacen para eso y habremos quienes no [...] me gusta estar sola...”(Lirio, Párr.11)

Como se puede notar la familia continua teniendo importancia en cualquier ámbito y se sigue manteniendo a pesar de la serie de modificaciones que sufre, es decir, la familia

⁸ Tuiran Rodolfo “Vivir en familia, hogares y estructura familiar en México”

puede adaptarse a diversos fenómenos como la migración, sin embargo aún así puede entrar dentro de alguna de las clasificaciones mencionadas solo que es necesario tomar en cuenta la situación a la que se encuentra expuesta, es decir, la constante movilidad de roles y las prolongadas ausencias de uno o varios de sus integrantes que automáticamente la convierte en un tipo de familia con la particularidad de ser migrante por lo que es de suma importancia recalcar esta particularidad para comprender mejor las adaptaciones necesarias y como estas influyen en sus integrantes.

“La familia es como la base de la sociedad donde tu creces, te formas todos los valores que tienes y defines la forma de ser ¿no?, que vas a tener el día de mañana, de actuar en donde aprendes casi todos los valores que tienes si así.” (Araceli Párr. 21)

Actualmente a pesar de que la migración es un fenómeno que día a día va tomando más fuerza, se tiene poca información que pueda especificar con mayor detalle a este tipo de familias por lo que resulta un tanto complejo su estudio y por ende la elaboración de un término más específico.

Para este texto las familias entrevistadas se ubicaran dentro de las clasificaciones tradicionales, puesto que son las familias que más predominan en la Ciénega de acuerdo con los datos obtenidos en el estudio de comunidad del 2003, de las 571 familias que conformaban la comunidad 453 familias eran nucleares y 88 extensas y únicamente treinta personas vivían solas.⁹

⁹ Estudio de comunidad UNAM – ENTS 2003

👪 ¡Me voy a casar! Y después ¿Qué sigue?

(Ciclo Vital)



Rogelio Morales y esposa

“yo siento que el ser humano no puede estar solo entonces imagínate, o sea, yo no se para que casarte si, no se, si tu pareja va a estar fuera dos o tres años y esta contigo dos o tres meses, para mí yo siento que sería muy difícil, obviamente ha habido gente que a podido ¿verdad?, pero te digo yo creo que eso va en cada persona...”
(Lirio Párr. 20)

Toda familia atraviesa por un período donde desenvuelve diversas funciones como el nacer, crecer, reproducirse y morir, este período es mejor conocido como **ciclo vital** de la familia. A lo largo de cada etapa la familia encuentra diferentes situaciones que deberá resolver para que quien se desarrolla al interior de ésta continúe con un estable y saludable desarrollo.

En esencia el ciclo vital de la familia ofrece entender, estudiar y analizar el funcionamiento del sistema familiar a través de las etapas por las que toda familia atraviesa incluso los cambios, las crisis y los ajustes estructurales que conlleva cada una de ellas.

La teoría de sistemas propone un modelo mediante el cual se entienda a la familia como un sistema que interactúa con otros sistemas sociales en el cual cada individuo interacciona de acuerdo a las etapas del ciclo vital en el que se encuentra. En este sentido también plantea que las personas crecen y evolucionan a través de tres ciclos que se entrelazan a nivel individual, de pareja y familiar.

De acuerdo a esto se dice que el **ciclo vital del individuo** es fundamental para su desarrollo asociado con la forma familiar o de convivencia que él elija.

Durante el **ciclo vital de la pareja** dos personas deciden unirse y formar una familia con hijos.

El **ciclo vital de la familia** vincula a todo el grupo en su interrelación generacional tanto los miembros consanguíneos como los de afinidad¹⁰.

Etapas del ciclo vital

Las etapas que habitualmente conforman el ciclo vital son aquellas relacionadas con el matrimonio, el nacimiento y la crianza de los hijos, el matrimonio de los hijos y su salida del hogar y por último la etapa de envejecimiento, muerte y disolución de la familia.

¹⁰ Quintero Velásquez Ángela M. “Trabajo Social y procesos familiares”, 1997

Dicha conceptualización hace referencia al desarrollo biológico de una familia nuclear y generalmente depende de la edad en la que se contrae matrimonio, del espaciamiento de los embarazos y de la esperanza de vida, aspectos que varían de un país a otro, así como entre regiones y grupos sociales.

La familia comienza con la celebración del matrimonio para tras un cierto periodo de tiempo reducirse de nuevo solamente a la pareja de cónyuges, es decir, que concluye en el momento en que los hijos alcanzan la mayoría de edad, han terminado su formación profesional y abandonan el seno familiar para formar su propia familia.

* Formación de la pareja o noviazgo

“A mi esposa la conocí cuando tenía 25 años, duramos año y medio de novios al año bueno... primero la conocí antes la trate y ya fue otra cosa después de un año de noviazgo formalizamos la relación, al medio año posterior nos casamos...” (Miguel, Párr.7)

Esta etapa es el punto de partida para la formación de un nuevo sistema familiar y se da cuando dos personas provenientes de núcleos familiares diferentes establecen una relación afectiva con perspectivas reales y conscientes de consolidar y crecer hacia el futuro.

* Matrimonio o formación de la pareja

“Cuando conocí a Vilma ella tenía 15, yo tenía 18, duramos de novios como.... en el 95 nos conocimos de allí en el 96 anduvimos y nos casamos hace un año...” (Daniel, Párr. 4)



Miguel Sánchez y esposa

En esta etapa los dos sistemas individuales se unen aportando cada uno sus experiencias y antecedentes de sus familias de origen no importando el tipo de vínculo ya sea ceremonia civil, religiosa, unión libre u otros ritos. Se establece un compromiso permanente en el que se profundiza conforme transcurre el tiempo, la pareja crea formas de relación y comunicación y a partir de estos define su estilo de vida, las rutinas, los intereses, todo lo que cada uno lleva de sí se modifica y se lleva a cabo una adaptación recíproca.

“ya para cumplir los 18 ya fue con mi papá de nuevo a pedirme y yo creo que lo agarramos de buenas y dijo que me casara que hiciera lo que quisiera eso fue un 13 de septiembre y ya luego dijeron “en 2 meses se casaran” y ya se cumplió el plazo que se ponían y ya se hicieron los preparativos para la boda y nos casamos el 18 de Diciembre por el civil y el 19 por la iglesia y así empezamos nuestra vida, nuestra relación de casados...” (Reyna, Párr. 2)

“ No estábamos preparados para eso, para el matrimonio antes no había televisión no había revistas, había revistas pero nosotros no nos acostumbramos a eso, entonces, nosotros cuando nos casamos pues nos casamos a la ignorancia no sabíamos el compromiso que íbamos a tener en el matrimonio no'mas simplemente porque veíamos a una pareja que se miraba feliz con su esposo decíamos ¡ah! yo también quiero, pero nadie se imaginaba pues el paso que íbamos a dar hasta cuando nos fuimos a vivir entonces ya nos arrepentíamos, pero ya estábamos embarcados en el matrimonio tuvimos que aguantar [...] porque antes nadie pensaba como iba a estar el matrimonio estábamos más ignorantes...” (Josefina, Párr. 9)

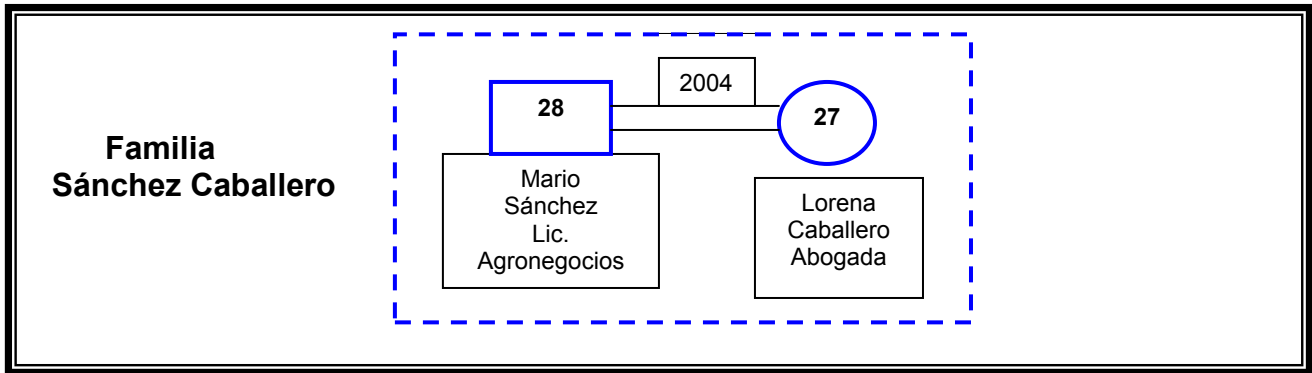

FUENTE: Árbol Genealógico Familia Sánchez Ojeda, La Ciénega, Zimatlán, Oax. 2006

En dicha fase el tamaño promedio de la familia es relativamente pequeño debido a que es fundamentalmente una etapa en que se inicia la vida reproductiva. Es muy probable que las personas que pueden realizar actividades económicas se limiten al jefe y su cónyuge.

*** Nacimiento o llegada de los hijos**



Gloria Sanchez y familia

“Si tuve los hijos que deseaba aunque pensé en un momento de que yo quería ver si podía tener otro hombre y decía mi esposo “ como tu quieras, los que quieras tener por mi no hay ningún problema yo los mantengo ni modo que no los mantenga si van a ser mis hijos, pero ¡ay! tu como quieras ” pero ya después ya lo vi bien y dije ¡ay! ya son 4 y luego como yo tenía que ir a la costa a ver a mi familia y con mis hijitos me los tenía que llevar a todos se me complicaba pero si quede conforme con cuatro....”
(Bruna, Párr. 14)

Cubre desde el primogénito hasta el menor aún con las diferencias generacionales y finaliza al ingresar éste al sistema educativo formal. Las familias en esta etapa procreativa están representadas por parejas centrales que no tienen más de 5 años de casados y han procreado 1 ó 2 hijos.

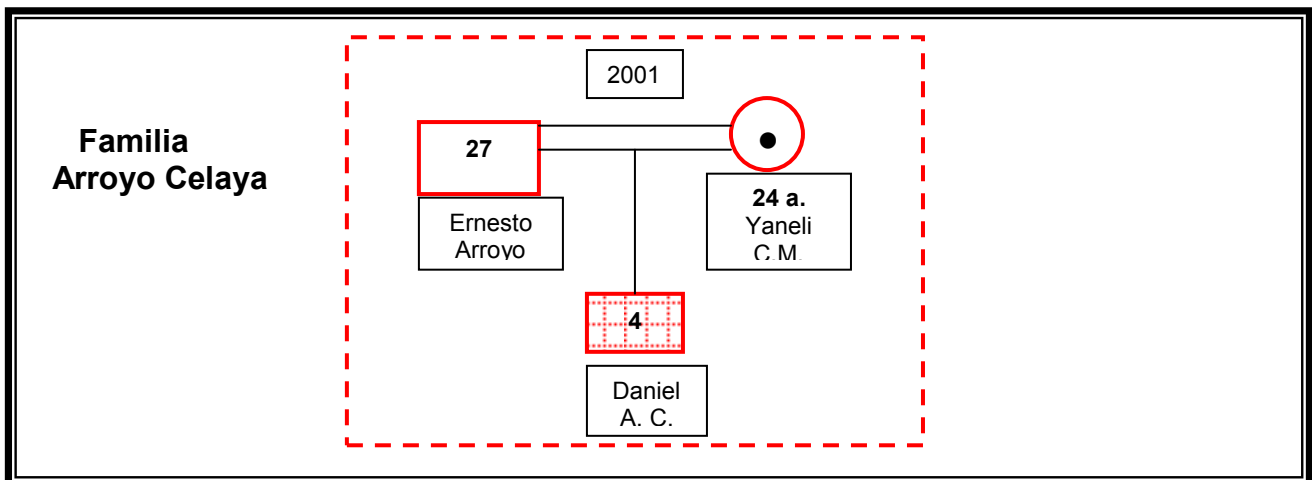

FUENTE: Árbol Genealógico Familia Sánchez Ojeda, La Ciénega, Zimatlán, Oax. 2006

La tarea fundamental de los padres es darle el espacio correspondiente al nuevo miembro de la familia. Por su parte la madre desarrolla un vínculo muy estrecho con el niño que implica satisfacer sus necesidades tanto biológicas como afectivas. Este vínculo es indispensable para que el niño desarrolle la confianza necesaria para desarrollarse en el mundo exterior a su hogar.

*** Ingreso de la familia a la escuela**

Las familias que se encuentran en esta etapa llegan a tener en nuestro país entre 3 y 5 hijos en su mayoría. Coincide con todo el proceso de socialización secundaria, implica cambios en las relaciones familiares en cuanto las normas y reglas ya no provienen solo del sistema familiar, hay que buscar una cierta autonomía en la que equilibre las relaciones intra familiares con las nuevas de otros grupos. Comienza con el ingreso del hijo mayor al sistema escolar, las relaciones que se establecen al interior de este sistema permitirá al niño conocer otras familias con otro sistema de funcionamiento, por lo cual el niño comparará continuamente su propia familia con el resto.

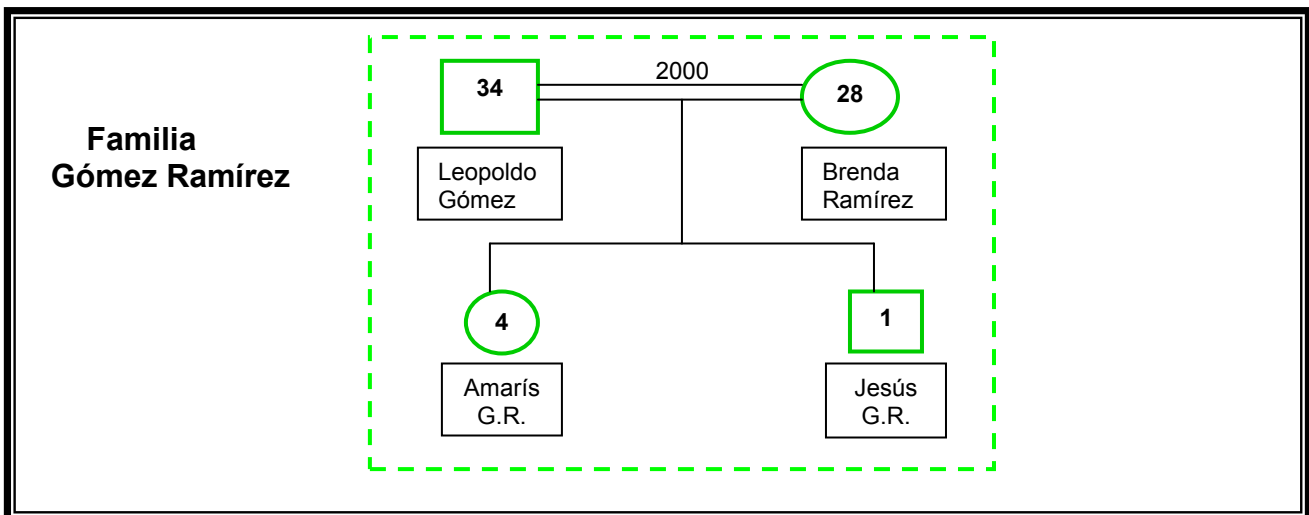

FUENTE: Árbol Genealógico Familia Sánchez Ojeda, La Ciénega, Zimatlán, Oax. 2006

En esta etapa frecuentemente el jefe de familia tiene entre 30 y 45 años, el número promedio de hijos alcanza el mayor tamaño lo que hace que en esta etapa de la vida familiar se encuentren los hogares más grandes básicamente nucleares y completos.

*** Familia con hijos adolescentes**

Tobías Sánchez y familia



En dicha etapa los hijos mayores inician la pubertad y los más pequeños pueden estar en sus primeros años de vida, de tal forma que los padres deben atender el desarrollo básico y primordial de unos y sobrellevar la etapa de independencia y autonomía de otros. Es el período de máxima confrontación en las relaciones parento-filiales en dicho período, se requiere que éstas dejen de ser complementarias para constituirse en equilibradas y armónicas, donde la autoridad paterna evite el choque generacional tan frecuente y acceda a la autonomía y naciente genitalidad del hijo adolescente, por lo tanto, los padres deben aceptar el crecimiento de su hijo y permitirle tomar sus decisiones en cuanto a su futuro laboral, sexual y familiar.

en cuanto a su futuro laboral, sexual y familiar.

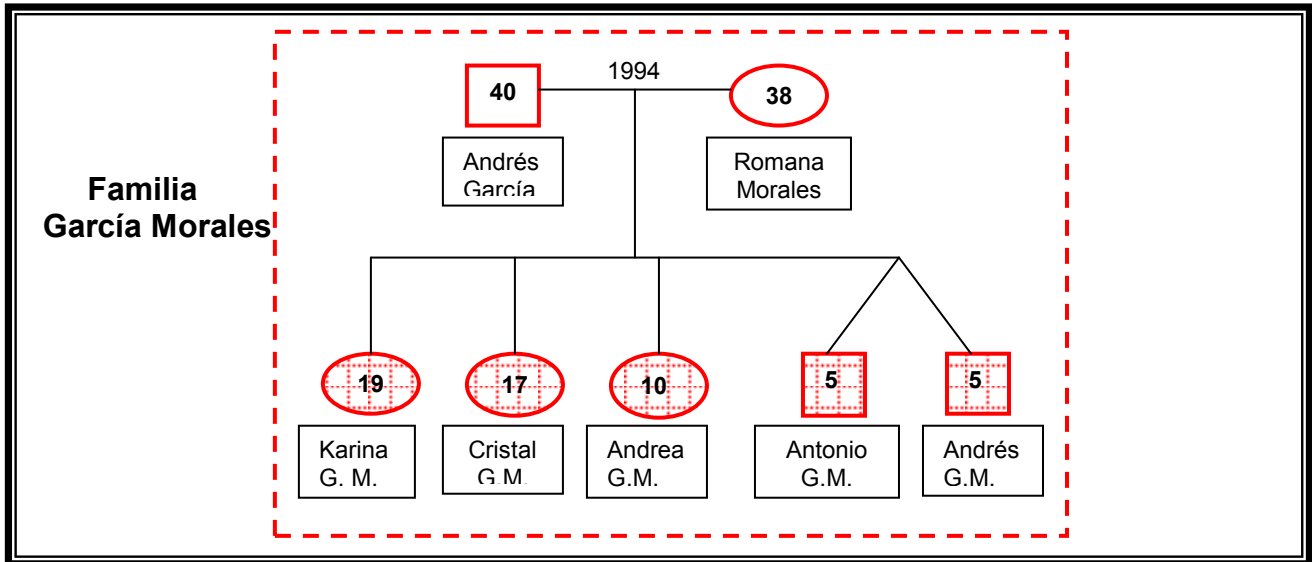

FUENTE: Árbol Genealógico Familia Sánchez Ojeda, La Ciénega, Zimatlán, Oax. 2006

* Etapa de lanzamiento o egreso de los hijos



Juan Díaz y familia



Vilma Díaz y esposo

Las familias de esta etapa se encuentran entre los 16 y 25 años de haberse constituido, además los hijos mayores han logrado pasar la etapa de la adolescencia, por lo tanto, abandonan el hogar, se independizan afectiva y económicamente y defienden la idea acerca de la creación de nuevos sistemas familiares. Esta partida habitualmente debe ser facilitada por los padres, por otro lado los hijos menores se encuentran en la etapa de la pubertad o al final de su niñez, frecuentemente es así porque existe una gran diferencia de edad frente a los hermanos mayores.

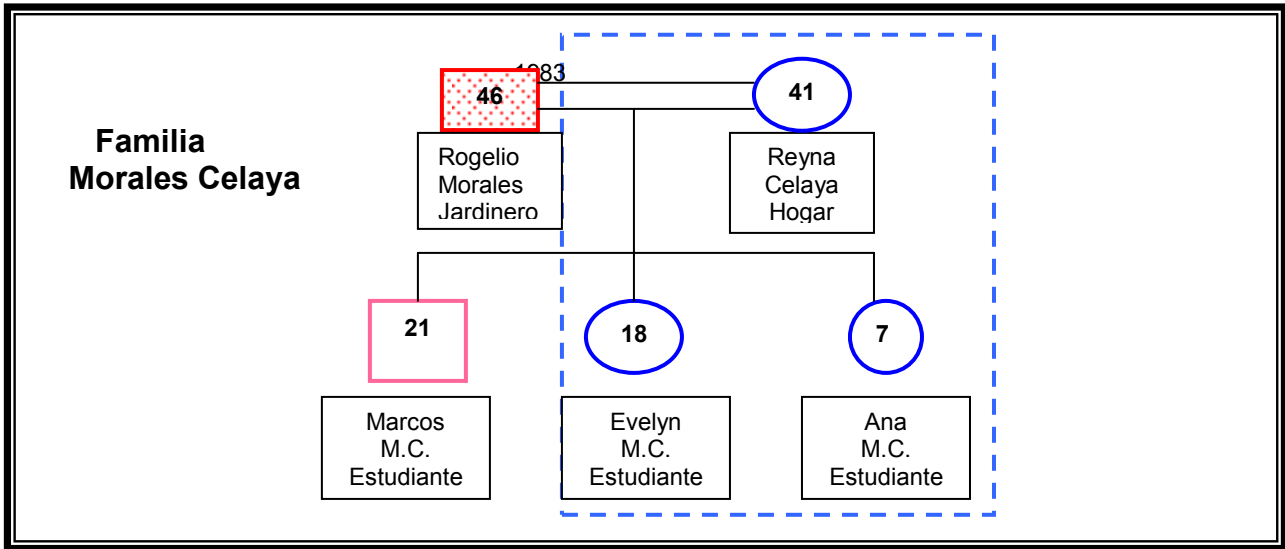

FUENTE: Árbol Genealógico Familia Sánchez Ojeda, La Ciénega, Zimatlán, Oax. 2006

* Familia que envejece o retiro

“Ahorita estamos viviendo nuestra vejez, los dos solos nada mas porque ya nuestros hijos cada quien viven en su casa, a los cuatro hijos les dio su papá su casa....” (Josefina, Párr. 3)

Las familias que se encuentran en esta etapa, se encuentran en un periodo de disgregación entre el núcleo central de padres e hijos, incluso de los hermanos entre sí. En esta etapa el sistema familiar se abre a miembros nuevos como son: nueras, yernos, nietos, sobrinos, cuñados, etc., lo que implica la red relacional pero al tiempo conlleva dificultades que pueden obstaculizar el desarrollo natural de todos los subsistemas.

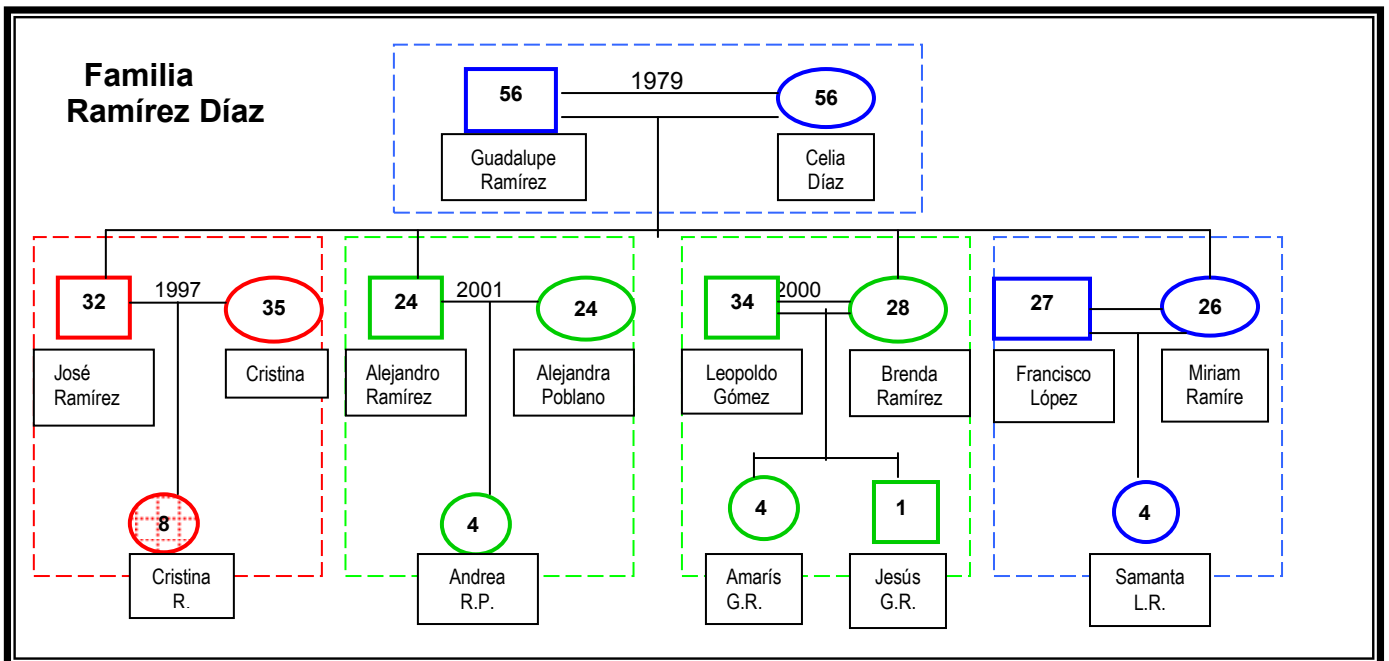

FUENTE: Árbol Genealógico Familia Sánchez Ojeda, La Ciénega, Zimatlán, Oax. 2006

* Familia anciana

Una vez cubiertas las etapas anteriores la pareja inicial ha cumplido su ciclo, es decir los fundadores de la familia se vuelven dependientes de la descendencia, por lo regular uno de los dos miembros ya ha fallecido, lo cual causa cambios en la estructura familiar que conlleva diversas dificultades para el resto del grupo.¹¹

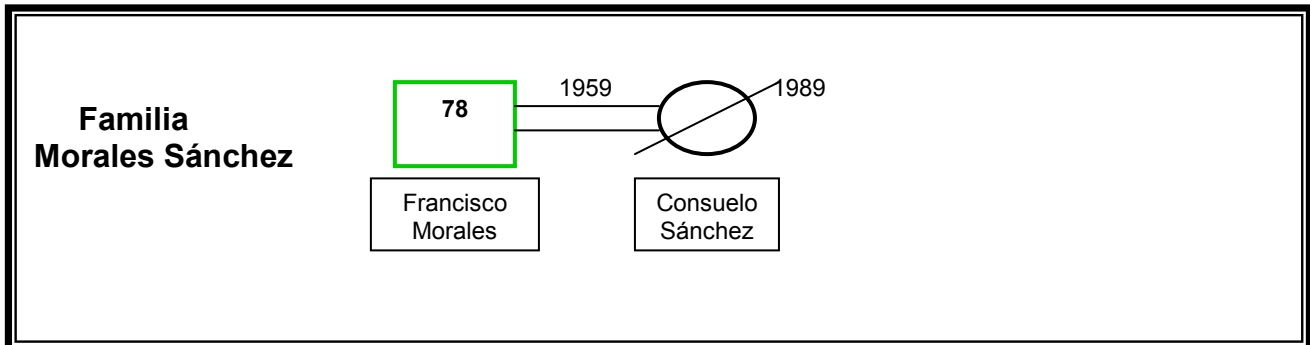

FUENTE: Árbol Genealógico Familia Sánchez Ojeda, La Ciénega, Zimatlán, Oax. 2006

Cuando un migrante toma la decisión de mudarse naturalmente se convierte en un asunto familiar y esta decisión en mucho depende de la etapa del ciclo de vida en la que se encuentren, de esto dependen un sin fin de necesidades como puede ser el tamaño de la vivienda y el número de hijos que en ese momento se tengan, aquellos que se encuentren estudiando ya sea dentro o fuera de la localidad, es importante recalcar que este último factor puede tomar entre dos y tres etapas de la familia, tomando como referencia desde que nace el primer hijo e ingresa a la escuela hasta que nace el último y hace lo propio. Pero también existe otra serie de características que se van desarrollando a lo largo del ciclo de vida familiar que varían con la edad de los miembros y que actúan como determinantes para la futura migración no solo de uno de los progenitores sino de algún otro miembro.

También es importante destacar que de acuerdo a la etapa en la que se encuentre la vida familiar será más fácil o difícil para los integrantes ajustarse a la movilidad de alguno de sus familiares y los cambios que se generan al interior como los roles, funciones y composición familiar.



Enriqueta Sánchez y hermanos

¹¹ *Ibíd.*



Oscar Cruz y esposa

La familia... ¿para qué? (Funciones básicas)

“así que con los mismos golpes fui aprendiendo de la vida solita va uno, ya tiene uno a sus hijos sabes que los debes cuidar, cumplir con la obligación de tu marido de los hijos y solo va a aprendiendo uno” (Bruna, Párr. 11).

La familia es una mezcla complicada de individuos que presentan diversas características como diferencia de sexos y edades, por lo cual la interacción entre los miembros a veces resulta difícil y otras no tanto, sin embargo, esto puede superarse debido principalmente a los lazos sentimentales sólidos e íntimos que vinculan a los miembros.

“La familia para mi es un conjunto de personas donde se comparte la alegría se comparten las tristezas todo el tiempo, para mi eso seria la familia, yo siento que la familia es lo indispensable para madurar porque si no hay una familia de ¿donde van a salir tantos valores humanos? , creo que es un conjunto de personas que siempre esta unido...” (Ismael Párr. 7)

La posición del individuo en la sociedad proviene inicialmente de su carácter de miembro de una familia de la cual además adquiere aptitudes, valores, destreza y conocimiento. Pero no son estas las únicas funciones que cumple la familia. Esta puede jugar un papel importante en relación con la vida económica de una sociedad, constituir un mecanismo significativo dentro de la estructura de la autoridad política y ocupar un lugar importante en las actividades religiosas. Existen algunas comunidades en las que se presenta el fenómeno migratorio con un alto índice de expulsión, es a partir de esto que las familias o integrantes que se quedan, en dicho lugar, tienen su mayor participación ya que se organizan de tal forma que logran impulsar proyectos financiados por el gobierno estatal y por los migrantes que radican en el extranjero gracias al ingreso que éstos aportan, de ésta manera se contribuye al fortalecimiento del arraigo cultural, la mejora de la infraestructura y la creación de fuentes de empleo, un claro ejemplo es el caso de Zacatecas en donde actualmente se lleva a cabo el programa “3 x 1” demostrando la importancia de cada una de las estructuras familiares en otra macro estructura como lo es la sociedad para su completo funcionamiento.

Hasta el momento ninguna otra institución social ha logrado cumplir con las funciones primordiales de la familia sobre todo en lo que refiere a la satisfacción de las necesidades afectivas, muchas veces debido al proceso migratorio las relaciones familiares se ven mermadas, sin embargo, el vínculo es tan fuerte que en lugar de disminuir o desaparecer los lazos se refuerzan a pesar de la distancia.

La familia debe ser, en primer lugar un grupo **biológico** ya que la reproducción requiere que haya relaciones sexuales entre dos personas, así como relaciones biológicas entre

todos los miembros del grupo. En segundo término, la familia debe ser un grupo **trabajador** con solidaridad económica y división del trabajo entre los miembros, puesto que así lo exige el cuidado y la atención de los niños. En tercer lugar, la familia debe ser un grupo **íntimo** que tenga una habitación común y permanente por largo tiempo, ya que el período de la reproducción humana y el lapso de dependencia de los hijos son largos, capaces de exigir cerca de 40 años de la vida de los padres. Después del largo período de la procreación y el cuidado del niño, el grupo se rompe parcialmente debido a que los descendientes se retiran de él para fundar sus propios grupos semejantes.¹² Todo esto llevado de manera correcta o adecuada según cada familia, logrará la adecuada inserción del individuo al resto de la sociedad, de esta forma garantiza la preservación de la cultura o grupo social al que pertenece originalmente.

Otros autores que concuerdan con estas funciones son por ejemplo, Luis Leñero, que como lo describe en su libro "la familia", ésta tiene diferentes funciones, sin embargo, las principales son la **regulación sexual** que va de la mano con la función de la reproducción puesto que consiste en determinar cuales son los parámetros dentro de los cuales un miembro de la familia puede ejercer su sexualidad y por ende su reproducción, también se atribuye la función del **sustento económico**, en la cual deben satisfacerse las necesidades materiales de cada uno de los miembros, sin embargo, en este sentido muchas veces esta función es dirigida a otros medios o servicios de consumo básico, por otra parte los miembros pueden satisfacer dichas necesidades fuera del ámbito familiar, por último se encuentra la función **educativa y socializadora**, esta función presenta variantes de acuerdo a las familias, sin embargo, de manera general, se puede decir que la familia es la encargada de transmitir a los niños y jóvenes la importancia de la adaptación a la vida social que se desarrolla al exterior de ésta, es decir, establece las pautas de conducta social.¹³

"La familia significa apoyarse, quererse, comprenderse, educar a los hijos, eso es mi familia..."(Braulia Párr. 12)

"para mi la familia es la base de una sociedad todo esta en un principio, cuando al principio hay una familia que tiene buenas bases, buena educación una forma de darle educación al hijo ven lo que viven lo aprende más rápido que lo que tu puedes estarle contando, cuando en la familia se dan buenas bases así un hijo se vaya a Estados Unidos se vaya a España se vaya a donde se vaya ya va a llevar ese fundamento y ese fundamento se queda ahí en el subconsciente y de ahí solito se va guiando..." (Martín, Párr. 10)

Entonces, la familia se entiende como una institución en donde se entretajan una serie de funciones que están a cargo del padre y la madre asumiendo diversos roles, anteriormente el varón era el que se hacía cargo de las salidas al ámbito público y el que establecía las relaciones en éste, y la fémina se encargaba del ámbito familiar y quien era el sostén y quizá la única representación afectiva, es decir, que fungía en la mayoría de los casos como padre y madre. Estos roles parecen estar en crisis puesto que en la actualidad la mujer ha logrado insertarse en el ámbito público y el hombre ha cedido su tiempo de trabajo para vincularse mucho más con los hijos.

"Durante el año que llevamos de casados ha habido algo muy chistoso en nuestra relación, cuando nos casamos dijimos ¿no? vamos a trabajar y vamos a tratar de salir adelante primero como si nos fijáramos metas [...] entonces de aquí hay que empezar a ver como le hacemos, digamos que la etapa de un medio mmm.... ella estuvo trabajando, yo trabajaba, pero pasaba más tiempo aquí en la casa, ella trabajaba tiempo completo[...] entonces dije que era muy chistoso en cuanto ayudarnos, eso era algo que acordamos cuando yo tenga tiempo yo lavo cuando tu tengas tiempo tu lavas, estamos trabajando los dos, lavamos en sábado y en domingo descansamos y hacemos o movemos por allá, si sábado no podemos, pues lavamos domingo y ya vemos como nos acomodamos y la cosa era que trabajamos los dos, nada de que tu eres la esposa y te toca, no porque las mujeres lavan y planchan a ti te toca lavar y

¹² Chinoy Ely, "La sociedad" 1992.

¹³ Leñero Otero Luis, "La familia", 1976.

planchar así sea fin de semana. Si hubo un tiempo que yo estuve de amo de casa y ella trabajaba más tiempo que yo y de repente... mi trabajo es bastante despejado y ya volvimos al contrario, entonces yo me metí de lleno a una empresa..." (Daniel Párr. 7)

"Mi matrimonio y el de mis papás se parece en algunas cosas como el respeto, confianza, amor en otras cosas no, mi mamá todo el tiempo estuvo en la casa, fue ama de casa, trabajo ahí pero nunca salió de la casa y mi papá era el que aportaba el mayor sustento a la familia los dos tenían la idea de que nosotros no sufriéramos al igual que ellos con el trabajo, mi papá en el campo todo el día, mi mamá vendía atole, vendía tortillas, esas cosas no querían que nosotros lo pasáramos, ahora en mi relación no es igual porque los dos aportamos, los dos estamos persiguiendo los sueños profesionales que en su momento cuando estábamos haciendo la carrera cada uno por su lado soñábamos con algunas cosas o que mi esposa necesite tener todo mi apoyo para que alcancé eso y yo también recibo ese mismo apoyo para lograrlo..." (Miguel Párr. 8)

Por otra parte hay funciones que si son exclusivas del género, como las funciones maternas, puesto que estas se originan desde el momento en que la mujer desea tener un hijo, cuando éste nace ella es la encargada de su alimentación, además de la conexión afectiva que se establece entre ambos, lo cual permite desarrollar la confianza básica necesaria para desarrollarse en el mundo exterior.

Lo que más les he inculcado a mis hijos es decir la verdad, tener confianza, hablar cuando tengan un problema, que ellos se quieran entre hermanos porque es muy difícil que los hermanos se quieran o no sé cuando estaban más chiquitos mis hijos se peleaban mucho, nosotros siempre estamos atrás de ellos de que se quieran, siempre se ayuden, se apoyen que cuando uno tenga un problema ahí este el otro, eso es lo que mucho les digo a mis hijos que deben apoyarse entre ellos....." (Braulia, Párr. 14)

" Lo que más les he inculcado a mis hijos al menos él que es hombre desde que fue creciendo siempre le decía hijo no vayas fumar porque eso es malo, le decía causa cáncer y luego el vicio se les queda[...] yo les inculcaba lo que no estaba bien que hicieran [...] uno a veces quisiera ser una madre exacta de que mis hijos estuvieran bien educaditos, pero lo poco que yo pude les inculque a ellos, que trabajaran que ayudaran, que se acomodieran, saben que aunque estén en la casa que uno hace la comida y a ayudar, entonces, a trabajar para que nunca falte nada y trabajar honradamente, les dije lo que era malo y lo que era bueno y ya. También a ellas y hasta la vez no les voy a decir que no toman una copa, una, dos en una fiesta también, a veces no se puede, pero también que no se pasen si en un hombre se ve mal peor en una mujer, es una forma de educar según yo a mi manera." (Bruna Párr. 8)

Las funciones paternas si pueden llegar a sustituirse y estas se definen desde el momento en que se reconoce al hijo con el nombre en común, así como define su paternidad siendo él el que lo sostenga económicamente y en un determinado momento será quien lo conduzca hacia el mundo exterior. También es quien ayudara al hijo a desprenderse de la madre.

" Quizá lo que afecto un poco fue el fallecimiento de mi papá tenía 13 años cuando el murió y de repente se me acabo todo, toda la imagen, el apoyo, las enseñanzas todo lo que tenía se me acabo, en esa etapa si me afecto bastante un tiempo pero a la vez las mismas enseñanzas que me dejó él de trabajar, de luchar, de salir adelante, lo que nos inculco a todos los hermanos en determinado momento si me afecto bastante, pero también me ayudo para echarle ganas y de ahí enfrentar la vida de otro modo pensar todo el tiempo en superarme....." (Miguel, Párr. 6)

" Por parte de mis hijos no ha habido ningún reproche por mi ausencia, porque siempre hablamos de algunos temas sea por teléfono, sea cuando esta uno aquí, estamos juntos siempre, hablamos de algunos temas de que ellos tienen inclusive que seguir mis mismos pasos de que al terminar sus estudios o no los terminen tienen que buscar trabajo a donde lo encuentren, no quedarse estancados en la zona donde no lo haya, se ha entrado al proceso de que tiene que caminar, tiene que buscar por su vida sea donde sea, si es un proceso normal, para mi es normal porque la mayoría lo hace, la mayoría de personas lo hace de ir a buscar donde hay, en un caso muchas personas lo encuentran y en otro no, muchas personas vienen y lo encuentran aquí y hay personas que aquí no lo encuentran, entonces vienen y van, es algo normal, entonces, no hay problema, si compartimos las ideas..." (Rogelio, Párr. 15)

Sin embargo, las funciones generales como la socialización, la educativa, la emotiva, incluso la satisfacción económica no siempre se cumplen por parte de los padres por una

u otra circunstancia, puesto que además de los padres, otras personas llegan a cumplir estas funciones como abuelos, hermanos, tíos, amigos de los padres, etc.

“ estuve viviendo en la casa de mi abuela, ¿por qué? porque venia un hijo tras otro y a veces aquí en la casa ya no era posible estarnos tanto manteniendo como atendiendo, entonces, cuando el niño ya venia naciendo los demás pues teníamos que irnos con los abuelos y la otra necesidad era porque la escuela estaba mas cerca de ahí entonces mi mamá ya no podía llevarnos directamente a la escuela, entonces, era mi abuela quien nos llevaba a la escuela y nos atendía durante toda la semana....” (Aquileo, Párr. 1)

No obstante esto no es una realidad general, puesto que en las comunidades rurales, a pesar de estar muy marcada la diferencia entre roles por género, las mujeres durante décadas han tenido que ejercer una doble función, esto debido al proceso de migración por el cual atraviesan comúnmente.

“ Mi madre fue muy buena madre, ella siempre nos daba buenos consejos, nos decía esto es lo bueno esto es lo malo, conservo buenos recuerdos, ya con mi padre yo creo que los padres se dedican más al trabajo, a llevar el sustento a la casa, creo que a veces la mamá es la que hace de padre y madre...” (Ismael, Párr. 2)

No hay que olvidar que cada uno de los integrantes de la familia influye de manera determinante en el resto de los que se desarrollan al interior de ésta, por consiguiente, la descendencia tiende a imitar o repetir los patrones de conducta de sus padres, un ejemplo de esto, es el fenómeno migratorio, ya que el migrante se ve motivado a buscar mejores fuentes de trabajo e ingresos para poder brindarles lo indispensable para su subsistencia, pero a su vez porque tiende a seguir un patrón ya establecido y aunque la familia se acostumbra al ir y venir de sus integrantes, carece de unidad al interior, de identidad y de orientación, esto debido principalmente a la movilidad de las principales funciones del migrante, como la de ser padre de familia, por ello es que la familia continuamente presenta movimientos al interior, ya que los hijos al crecer anhelan migrar al igual que el padre.

“con mis papás, con ellos me llevo bien, con mi mamá pues de relajo, con mi papá siempre tenemos pleitos, más que nada porque somos muy parecidos ora si que como soy yo, él algún día fue y es lo que a veces me da un poquito más de miedo porque no quiero parecerme a él debo cambiar un poquito, quiero cambiar muchas cosas de que veo de que se aferra a algo pues y aunque no tenga la verdad o algo así, más que nada de no seguir el mismo ejemplo...” (José, Párr.2)

En muchos de los casos los que migran no tienen la necesidad (económicamente hablando) de hacerlo, pero al ser ya una tradición arraigada, el factor cultural ejerce un gran peso, sin embargo, lo que es verdaderamente preocupante es que ninguno de los actores involucrados tomen en cuenta (o quizá sí) lo que implica que uno de los miembros salga del seno familiar a cualquier plazo.

“Para ir a Estados Unidos pues todos fuimos tentados porque al menos en mi caso tengo un hermano y mi papá que estuvo una temporada y como que empieza esa situación esa situación de que “para que te quedas ahí, a donde trabajas te mandaron muy lejos mejor vente” si tiente la tentación pero tu dices, bueno aquí ya sientes una vida y aquí la voy a realizar ¿no?, con lo poco o lo mucho que se pueda pero una toma la decisión, pero de que te tiente te tientes y de que te aguantas pues te tienes que aguantar, a lo mejor a veces te ven menor porque tienes menos pero pues tu valoras, tu tiene un trabajo, tenemos los servicios que nos dan bien o mal pero los tenemos, a reflexionar a esa vida ¿no?, o sea, muchos te pueden decir que el sueño americano es maravilloso pero la realidad que viven ellos es otra y no vas a ir a Estados Unidos para conocer la historia, basta con leer un poco para saber como viven nuestro paisanos y que desafortunadamente como llegan y despielfarran todo y se vuelven a ir y las condiciones de cómo están allá, entonces, yo creo que el que no quiere ver no ve ¿no?, pero piensa el que quiere reflexionar sabe y busca los medios para decir bueno si me voy a ir a esto.” (Rocío Párr. 12)

Una de las desventajas que conlleva el proceso migratorio es la poca o nula participación en las actividades de la familia desde su formación lo que posiblemente a largo plazo pueda llegar a afectar a los individuos que se desarrollan al interior de ella, principalmente

a los hijos, puesto que ven al padre como proveedor de los bienes económicos pero no afectivos, en muchos de los casos en el que el padre es quien decide migrar su participación solo se remite a la fecundación de su esposa cumpliendo solo con la función de procreación, incluso llegando al grado de que se conocen a los hijos después de 1 o 2 años.

“La relación con mis hijos con el primero al casarme participe viendo el embarazo hasta que nació y estuve con él hasta los 3 meses, de ahí volví a partir, regrese a los 2 años porque era difícil la situación por no tener la visa, el pasaporte legal y así fue consecutivamente hasta que embarace a mi esposa de mi segunda hija, lo cual si tuvo un proceso más largo 3 años, la cual deje de 3, 4 meses a mi mujer ya al regresar tenía 2 años la niña y a partir de allí, pues empecé a acortar el tiempo al extranjero, de ahí vino la relación para tener a la otra, la diferencia es de 10 años, ya participe desde el nacimiento viéndola continuamente...”(Rogelio, Párr. 3)

Después de varios años la migración comienza a volverse parte de la cotidianidad de cada familia que lo vivencia, al grado tal que sino todos la gran mayoría sale buscando siempre el beneficio propio y el de la familia, las nuevas migraciones en gran parte están influenciadas por otros miembros sobre todo de los hermanos o de los propios padres, que también es parte de las funciones de la familia, no el fomentar la migración sino establecer los patrones de conducta.

“Mi papá se fue varias veces a Estados Unidos se iba con contrato, pero cuando yo recuerdo del tiempo que conviví ya no, fue antes le toco vivirlo a mis hermanos ya no me toco ver que se fuera, todo el tiempo estuvimos en la casa mi mamá también. De hecho todos hemos salido de la casa mis hermanos mayores son maestros se fueron a trabajar solteros allá se casaron cada quien a donde fueron a trabajar, mi hermano el otro también se fue soltero a estudiar, estudio en Chapingo también y se caso en Veracruz, después Reyna también se fue de soltera a Estados Unidos allá se junto, Feliza se caso en Zaachila, Chayo se fue soltera, Geño también...” (Miguel, Párr. 3)

Es importante destacar que a la par del proceso migratorio, las familias también han evolucionado presentando modificaciones en cuanto a su organización y la ejecución de las funciones socialmente aceptadas, sin embargo, aunque aparentemente se mantiene la esencia y no hay consecuencias visibles si las hay sobre todo para quienes se quedan al frente de éstas familias, y dichas consecuencias generalmente son emocionales, lo cual también propicia de una u otra forma el cambio de ideas en cuanto a la familia de las nuevas generaciones.

“No me gustaría que mi matrimonio fuera como el de mis papás, porque ellos mucho tiempo estuvieron separados, mi mamá se quedaba en la casa y mi papá se iba a trabajar a Estados Unidos de bracero, iría unas 10 ó 14 veces, entonces mi mamá se quedaba aquí, cuidaba a los hermanos creo que llegaba mi papá y le hacía otro bebé y se volvía a ir, entonces allí ellos tienen una diferencia muy fuerte, yo siento que mi mamá esta muy resentida con mi papá porque la mayoría de las veces la dejo sola y creo que fue hasta cuando yo nací que mi papá se estableció, de hecho como siempre ha trabajado de jornalero, ha trabajado ayudando a la gente de peón, pues igual trabajaba en la mañana y llegaba a las 2, 3 y entonces, ella cargó con todo el peso de la casa aparte de que siempre tuvo una vida nada buena si le preguntáramos a ella ¿cómo le ha ido en su matrimonio? Diría que muy mal en ese sentido, de que ella no tiene el apoyo de su marido, a lo mejor tuvo el apoyo económico y hasta eso poco en ese sentido, había muchos problemas porque mi mamá no sabe escribir, leer pues poco, mi papá tuvo el mal hábito de mandar el dinero de su trabajo a mis abuelos, entonces a mi mamá le daban muy poco o no le daban, entonces mi mamá siempre tuvo esas carencias y bueno luego con tantos hijos para mantenerlos...” (Daniel, Párr. 9)

3.7.



Ismael Morales y familia



¿Con quién y cómo?

(Factores fundamentales)

“La relación con mi abuela es buena, pero no creo que sea la misma que llevaba con mis otros abuelitos por que el no tenerlos aquí, la distancia, bueno al menos con nosotros muy rara vez platican por teléfono [...] estamos bien, si estamos bien pero yo no creo que sea una relación que debería llevar yo con mis abuelos por que están lejos, lo mismo que mis tíos..” (Lizeth Párr. 22)

Como se ha mencionado anteriormente la familia es un conjunto de personas que esta sometido a un constante proceso de transformación paralelo al del lugar de origen. A su vez la familia también es la encargada de mantener la identidad y la estabilidad de sus miembros, pero también del progreso y el cambio de los mismos.

Pensar en la familia como un sistema implica admitir que es un conjunto organizado que supone esta regido por reglas para su funcionamiento relativamente estable que orientan el comportamiento de cada miembro además de las relaciones que se entablan entre cada uno de ellos, estas pueden afectar negativa o positivamente la vida de cada individuo. Naturalmente el proceso de desarrollo de la familia tiene su soporte en la interacción, pero no solo al interior de ella sino con el resto de las relaciones sociales que establezca.

“Para el matrimonio duradero, por ahí creo que hay una hojita, me la ponen en el mantel, en la mesa; que paciencia, tolerancia, amor, respeto, responsabilidad, ¿Cuál sería la otra?, acoplamiento, tienen que poner mucho de su parte, tanto la una como la otra ¿si?, porque a veces cuando son repelentes es cuando truenan los matrimonio, nosotros hemos tenido muchos problemas, pero tal vez por mi educación[...] respeto, sinceridad, abrirse ¿no? decir lo que sientes porque si uno es, no tiene esa confianza con esa persona pues no...” (Pastora, Párr.10)

Interacción familiar

Se entiende por **interacción** a la conducta social establecida entre dos o más personas en el nivel de las declaraciones verbales y las señas no verbales. Además de los estímulos y las reacciones mutuas entre personas y grupos.¹⁴

Para Noel Gist la **interacción social** son las influencias recíprocas que los seres humanos ejercen uno sobre otro a través del estímulo y la reacción mutuos. Por otro lado dice que la **comunicación** se da cuando la interacción entraña la transmisión de significados por medio del uso de símbolos.

Entonces entendiendo a la interacción como elemento fundamental para el desarrollo relacional de la familia se tiene que éstas son singulares, construidas, estables que se desarrollan a través del tiempo. Por lo tanto, la familia como grupo establece con el paso del tiempo sus pautas de interacción que regirán su funcionamiento a lo largo de su vida.

¹⁴ Harré Rom, “ Diccionario Psicología Social y de la personalidad ”, Barcelona 1992.

El medio por el cual se establece la interacción es la comunicación, por medio de esta una persona influye sobre otra y a su vez es influida por ella. A través de ella los hombres se convierten y se conservan en seres sociales. Sin la comunicación o interacción el ser no tendría el sentimiento de pertenencia ya sea a un grupo, comunidad, etc.

“ Casi no hablo con él cuando esta en Estados Unidos, habla cada 8 días, pero habla con mi mamá, yo solo hablo cuando contesto y es cuando platico con él, me pregunta que ¿qué estoy haciendo? y ya le digo y el me cuenta de como trabaja, en que trabaja, como es el lugar. La relación con él es buena, no tengo mucha comunicación con él, pero creo que es buena. Cuando no esta mi papá resiento su ausencia, sobre todo cuando hay algún problema pero me quedo así. Me llevo muy bien con mi mama, hay mucha confianza. Cuando sabemos que ya va a llegar se le prepara su comida favorita.....”
(Claudia, Párr. 6)

El concepto de interacción es primordial para la comprensión del significado acerca del proceso de la comunicación. La comunicación representa el intento de unificar dos organismos, de llenar la brecha entre dos individuos por medio de la emisión y recepción de mensajes que tengan un significado para ambos.

“La relación con mi papá es buena, tengo mas comunicación con mi mamá que con mi papá porque mi papá la mayor parte del tiempo esta trabajando, pero cuando él esta acá nos llevamos bien siempre estamos bromeando y así platicamos, él me platica a mi de que yo me debo cuidar y me platica sus experiencias que él ha tenido para que yo tenga cuidado y no me pase lo mismo que a él.....” (Alejandra, Párr. 3)

El proceso de interacción se desarrolla en tres niveles que son:

- la no verbal
- la emocional
- la intelectual

A la **interacción no verbal** se le conoce también como sensorial o gestual. En esta se incluye el tono de la voz, la expresión del rostro, la proximidad física entre dos personas, etc. Este tipo de interacción se establece en los primeros años del individuo.

En el segundo nivel se hace presente la **intervención del sentimiento** como el amor o el desamor, la aceptación o el rechazo, de esto dependerá el desarrollo del individuo y si es una influencia positiva se obtendrá la seguridad, la confianza, la autoestima necesaria, para desenvolverse en la sociedad.

“ Al más grande creo que le hizo más falta porque a ellas ya no tanto por la forma en que se va 4 meses vine un mes viene otros tres meses y ya no es tanto pero de él si, porque se iba 2 años, se iba un año, sin venir año y medio, aun cuando le salieron los papeles se iba un año y medio y ya regresaba y si a veces el grande como que si le recrimina, que porque no se queda ya, que ya es justo que se quede en casa...” (Reyna, Párr. 11)

El último nivel representa el nivel **intelectual o racional** de sentimientos, ideas, juicios o valores. Si existe una relación afectiva aceptante y aceptada, entonces la información verbal será objeto de mayor aceptación; en caso contrario será tanto más rechazada.

“de mis hermanos el echo de que hayan salido no me afecto porque desde que fui creciendo y tengo uso de memoria venían a ver a mi mamá llegaban a la casa ahí los veía todo era gusto, algunos regalos, cosas que traían y el gusto de verlos fui creciendo con la idea de que no siempre se puede salir adelante en el lugar donde nacemos y tenemos que buscarle por otro lado alguno de ellos han regresado otros no, no sé si regresen o no regresen y en lo personal no me afecto porque fui creciendo con esa idea....”(Miguel, Párr. 6)

Las relaciones en la familia tienen características únicas: son íntimas, continuas, variadas y complejas; se dan en situaciones de trato directo y son complementarias.

La convivencia familiar favorece la creación de hábitos. Primero se trata de fomentar los hábitos externos de disciplina, orden, sinceridad, higiene, etc. Más tarde, a partir de la adolescencia, se formarán los hábitos internos a partir de ciertas convicciones que el hijo aceptará, no sin antes haber reflexionado sobre ellas por su cuenta.

“Lo más indispensable que debe haber en un hogar es el dialogo, porque en el dialogo es en donde nos comprendemos ahí es donde nos entendemos porque si dejamos de lado el dialogo no llegamos a ningún acuerdo, siento que eso es lo más importante el dialogo con los hijos si ellos tienen algún problema en la escuela yo no lo voy a estar adivinando, aparte del dialogo que no lo vean a uno como un padre sino como un amigo para poder dialogar sobre, por ejemplo las enfermedades venéreas o que sé yo, debe de haber confianza entre los padres hacia los hijos como las hijas hacia la madre yo siento que una familia así puede llevar una armonía más o menos....” (Ismael, Párr. 6)

A través de la interacción y la comunicación que se establece al interior de la familia también se establece la interdependencia que es el resultado a una serie de acciones y reacciones o de los estímulos provenientes de los miembros de la familia.

“Las claves para que un matrimonio sea duradero son el diálogo, diálogo familiar, primero de pareja ¿no? ya después platicarlo con la familia para ver ¿qué se puede hacer?, ¿qué está fallando?, ¿dónde está el error? y de ahí corregirlo.” (F. Ismael, Párr.13)

Al mismo tiempo la interacción permite asumir los roles que se establecen al interior del seno familiar, y comprender la postura de cada uno de los miembros al ejercerlo.

“Uno de los elementos esenciales para que el matrimonio sea duradero es conocerse bien desde un principio, porque eso es lo que cuenta mucho conocerse bien antes de dar el paso al matrimonio y siempre hablar la verdad, comunicarse, la comunicación sobre todo es la base principal, sin mentiras, todo, si se va a hacer esto darle a saber, nada que yo sola, entre los dos, de acuerdo siempre, ha habido eso entre nosotros, que yo haga mis cosas a mi modo no, siempre le planeo a él y él me planea lo que va a hacer pues adelante los dos de acuerdo....”(Carmen, Párr. 22)

“Mi matrimonio casi no se parece al de mis papás, casi no porque mi papá finalmente él fue una persona que se dedicó a trabajar a pesar de lo exigente que era con mi mamá su relación con ella fue muy dócil, incluso mi mamá era la que decidía en la casa él cumplía con todo, con decir que hasta para los cigarrillos era fumador como yo, no creo que más que yo, hasta para los cigarrillos llegaba “oye vieja, necesito cigarrillos” o nos mandaba a nosotros a comprárselos y para todo ora si que decía “aquí está la cosecha” y de lo demás finalmente la administración de la casa fue de mi mamá en ese sentido es diferente conmigo, porque yo no le suelto todo realmente ahí si hay esa diferencia, incluso para cuando salimos ¿sabes que? para tus hijos de la forma económica de ellos siempre fue la producción de la leche incluso mi papá nunca ordeñaba los de la ordeñábamos éramos nosotros y mi mamá, él cumplía con la pastura, “aquí está” claro les daba de comer, pero la ordeñada mi mamá y ella era la que administraba todo en ese sentido es diferente de que ella administre todo, mi preocupación siempre ha sido esa de que lo necesario en la casa, el gasto, no falte nada claro nunca faltan las parrandas que le gustan a uno, pero es siempre el detalle siempre de cumplir con lo necesario en la casa.” (Francisco Párr. 6)

El nexo entre los miembros de una familia es tan estrecho que la modificación de uno de sus integrantes provoca modificaciones en los otros y en consecuencia en toda la familia, por ello es que cuando un integrante de la familia tiene la necesidad de migrar y su retorno es eventual o permanente el hecho de haber permanecido un determinado tiempo fuera de su esfera familiar, tiende a modificar sus patrones de conducta y por ende el desarrollo al interior de su familia, además de que las relaciones personales ya no se establecen de manera adecuada o como comúnmente deberían serlo, la interacción entre los miembros de la familia deben o deberían ser permanentes y estrechos para proporcionar a los miembros más jóvenes los elementos necesarios para su desarrollo social, sin embargo, al enfrentar dicha separación este vínculo puede llegar a romperse.

“La convivencia con mis hermanos afortunadamente todo fue muy bueno siempre fue una relación buena y sigue siendo buena, es algo que nos dejaron mis papás la convivencia entre nosotros y el respeto mutuo, cada quien tiene su familia pero se sigue dando ese respeto como hermanos y dentro de los hermanos a cada una de sus familias y hasta la fecha sigue estando bien la relación con ellos, cada quien con su vida, sus actividades cotidianas y en ocasiones nos reunimos muy pocas veces cuando se puede o

los años que se puede tratando de reunirnos todos el 24 de diciembre que es el día de navidad, es el día que se da mas peso entre nosotros para la unidad de hermanos y sobrinos en la casa donde era la casa de mis papas ahí nos reunimos,....” (Miguel, Párr. 2)

“Cuando yo nací mi papá no estaba, supuestamente yo conocí a mi papá cuando yo tenía 2 años, entonces, supuestamente lo que yo hice cuando vi por primera vez a mi papá lo rechazaba porque yo no lo conocía pero ya después él estuvo un año después de que llego que yo tenía 2 años y ya se fue y yo según ya me había acostumbrado a estar con mi papá pero ya después se fue y como que se te olvida la imagen de esa persona me lo mencionaban “que tu papá” cuando hablaba por teléfono o algo así por el estilo, pues como que me acordaba pero como que no muy seguido igual ahorita yo sé que mi papá esta fuera por nosotros, porque quiere nuestro bien, ellos no están nada más para nosotros sino para la demás gente” (Alejandra Párr.6)

Integración familiar

“fue una época difícil pero muy bonita porque fuimos integrados como familia, el ir creciendo juntos, el ir conviviendo casi todo el tiempo con mi mamá porque mi papá, para buscar el sustento siempre tuvo la necesidad de estar todo el tiempo fuera” (Aquileo, Párr. 1)

La **integración** es uno de los ejes fundamentales sin el cual las funciones básicas de la familia no se pueden llevar a cabo con éxito lo que puede traer graves consecuencias para los integrantes de la misma, por lo que resulta relevante hacer una referencia de lo que significa de forma general el término integración y como es aplicado en la familia verificando como se presenta dentro del núcleo familiar y si de alguna manera se ha visto alterada.

El término **integración** tiene significados específicos para diferentes disciplinas por ejemplo, para la **biología** la integración corresponde al grado de unidad o de solidaridad entre los diferentes componentes de un organismo, es decir, es la medida en que estos componentes dependen uno del otro.

La integración en términos **antropológicos** hace referencia a la coherencia, armonía y unidad interna entre todas las piezas de un sistema sociocultural.

La **psicología** concibe a la integración como “una reunión de las diversas características de la personalidad de un todo armónico”¹⁵

Por último la **sociología** habla de la integración social refiriéndose a la calidad y la cantidad de la participación de un sujeto o grupo dentro del entorno en el que se encuentra inmerso como parte de un sistema social.

El término integración de manera general significa “hacer que alguien o algo pase a formar parte de un todo”¹⁶ por lo que sí se hace referencia a la **integración familiar** se puede decir que ese alguien o algo corresponde a los integrantes del núcleo y pasan a formar parte de un todo que en este caso se refiere a la familia.

Ya que se tiene conocimiento de lo que es la integración familiar se debe hacer énfasis en la importancia que tiene el hecho de formar parte de un todo, es decir, si se cuenta con ésta integración se puede desarrollar el sentido de pertenencia a un grupo único, en el cual se identifica y se va formando además de saberse pieza fundamental dentro de un entorno, lo que ayuda a su crecimiento individual y como ser social.

¹⁵ Ander- Egg “Diccionario de Trabajo Social” p.159

¹⁶ Microsoft Encarta 2006

“Para mí la familia es todo, toda mi vida por que ora sí que mi familia es lo más grande que tengo pues, el apoyo que yo tengo con ellos y ellos conmigo y así nos llevamos o yo, me pasa algo, les digo yo tengo o me pasa esto que hago que no hago ustedes que me aconsejan así, por que últimamente me he enfermado un poquito feo y ellos me han ayudado.” (María Párr. 9)

Este sentido de pertenencia está dado en gran parte por el clima afectivo dentro de la familia y la comunicación eficaz, lo que proporciona al individuo la seguridad necesaria para afrontar los problemas con los propios miembros de la familia y a su vez con el exterior, además de hacerlo sentir protegido cuando así lo necesita, cumpliendo con una de las múltiples funciones de la familia.



Enriqueta Sánchez y familia

“Con mis hermanas la relación era la normal por que era yo muy consentido por ellas, me querían y me quieren todavía mis hermanas, claro yo era muy celoso, yo sí me enojaba que ellas tuvieran novio a pesar de ser tan chirris y me regañaban yo todo eso pero no, hasta la fecha mis tres hermanas me quieren muchísimo, me llevo muy bien con ellas, tenemos muy buena relación de amistad y no hemos tenido ningún problema a pesar de que una de mis hermanas está en Estados Unidos...” (Inocencio Párr. 2)

Si una familia se encuentra integrada, su grado de cohesión es alto, lo que permite que se formen lazos de unión sólidos y esto a su vez hace a los individuos de ésta menos propensos a algún desajuste o desorden de cualquier tipo a pesar de los factores a los que se encuentren expuestos.

“Una de las principales desventajas de la migración es la poca integración familiar porque, por ejemplo, los papás a los niños que digamos que los miman “ten juguetes, ten esto, pero no me estés molestando” o “ya se va mi papá para el norte y me va traer juguetes y me traes esto y el otro” llega un momento en el que quiere a su papá por lo que les dan y no los quieren como personas, yo creo que por eso mismo no les hacen caso...” (Daniel, Párr. 17)

Es importante señalar que la integración en gran medida depende de diversos factores como el tiempo y la convivencia de los integrantes de la familia, así como la interacción que se presente entre los mismos puesto que a pesar de que parecen cosas muy cotidianas es la base del conocimiento entre los miembros que la conforman.

“Lo que más nos han enseñado yo creo que a respetarnos a cada quien, o sea, aquí todo mundo somos, actuamos y pensamos de manera distinta pero hemos sabido respetarnos, incluso a mis papás al principio como que les costaba trabajo el hecho de que alguno de nosotros dijera es que yo pienso de esta forma yo quiero hacer esto y ellos como que al principio rezongaba pero finalmente se dieron cuenta de que bueno cada quien tiene derecho a elegir su camino, su vida, su todo y lo entendieron, entonces, eso lo hemos tenido que entre todos ¿no?, de aprender a respetar el pensamiento y el ver de cada quien y ya nos cuidamos nos apoyamos y todo pero siempre respetándonos ¿no?, lo que cada quien quiera, creo que es el respeto a nosotros mismos y a los que tenemos cerca.” (Lirio, Párr.4)

Un fenómeno como la migración puede afectar dicha convivencia modificando el tipo de relación que se presente entre la misma, los vínculos afectivos se presentan de diferente forma y cada individuo se ve afectado de diferente forma, tanto el o los que se van como los que se quedan, presentando diversas repercusiones que afectan al crecimiento familiar.

“Mis hijos me han reclamado por que me voy ¡ah sí! ¿Cómo de que no?, no siempre, pero si me han dicho ¿por que no estoy con ellos?, ¿Que por que me voy por ahí? entonces yo les explico [...] yo los ayudo a sus tareas, en lo que sea los pongo les digo órale pónganse a hacer su tarea y luego váyanse a jugar, pero primero sus tareas, pues con mi esposa nomás le hablo por teléfono, pero es todo lo que puedo hacer si no, de que me recriminan de por que los dejo sí, más el chiquito, si porque como les digo si no voy por ahí pues no tuviéramos lo que tenemos ahorita, a ellos no les hace falta nada gracias a Dios.” (Agustín, Párr.7)

“ya es grande y ahí esta mi suegra, nunca viene [...] pues lo que es su etapa para ya acercarse a que disfrutaran a sus nietos inclusive no hay ese acercamiento pues por que mis hijos yo, cuando están ellos, les digo vayan a ver a sus abuelos y dicen “ay no” o sea que no hay atracción pues de que pudieran estar con ellos no por lo mismo de que están un rato y ya se tiene que ir “ (Pastora Párr. 5)

Para finalizar debe recalcarse a la integración no solo como un elemento básico para el éxito del desarrollo familiar, sino se debe recordar que en la familia se forman los individuos que en un futuro deberán integrarse y contribuir con la sociedad, reproduciendo patrones adquiridos en la mayoría de las ocasiones dentro de su núcleo familiar y sin olvidar que también de ello dependerá el posible éxito que tenga cuando formen su futura familia afectando a su vez a la futura sociedad.

“ yo tenia la idea que hasta la fecha mantengo de una relación basada en el amor y en la confianza sobre todo respeto amplio en mi pareja y de mi pareja hacia mi, el hecho de liberar y desarrollar las capacidades personales y profesionales y juntos conjuntar el esfuerzo de los dos para salir adelante para tener una buena familia y sobre todo lograr una de las cosas que son un poco más difíciles como familia, ser felices y hasta la fecha todo va viento en popa con las ganas que le ponemos los 2 espero, no espero tengo la confianza y la seguridad de que así va a ser” (Miguel, Párr. 7)

CAPITULO 4

Juan Ya Se Fue

¿Y Ahora Qué?



COLEF



Entrada a la Ciénega "El Paso"

CAPITULO 4**Juan ya se fue ¿y ahora qué?**

Cuando la familia enfrenta continuamente el proceso migratorio e incluso forma ya parte de su vida cotidiana existen o se dan cambios al interior de la organización familiar, cambios que son necesarios para la subsistencia del grupo en general, es entonces cuando se ponen a prueba las relaciones familiares ya que estas pueden favorecer o no a la reorganización de actividades.

Sin embargo, también es importante recalcar que la familia juega un papel de suma importancia en la vida de aquel que decide migrar ya sea por un periodo determinado y corto como es el caso de aquellos que viajan a la Unión Americana con una visa de trabajo y que saben su fecha de regreso, así como en los que viajan de manera indocumentada y su estancia en el extranjero es un poco más larga y varía de acuerdo a cada individuo y a sus necesidades propias y puede ser entre 2 y 4 años, para poder preservar su lugar en la familia de origen, así como su sentido de pertenencia a una comunidad. Para lograr esto la familia establece redes sociales que le sirven de apoyo tanto en la comunidad como en el extranjero, involucrando así no solo a la familia y amigos cercanos sino también al resto de la comunidad.

Es importante por ello conocer como se establecen dichas relaciones tanto al interior de la familia del migrante como aquellas que se establecen con el resto de la comunidad teniendo como resultado la reorganización de funciones ante la familia y la comunidad y la preservación y representación de la familia en el extranjero, así como los usos y costumbres propios del lugar de origen.

¡Cuándo tu papá no esta mando yo...!

(Movilidad de roles)

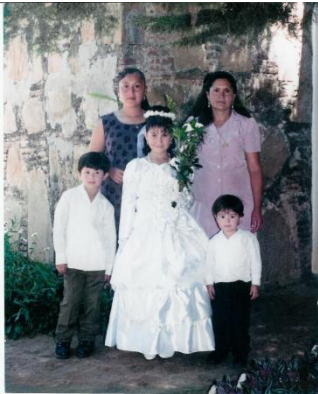

Maria Morales e hijos

“ Para mantener su autoridad presente, me ha costado mucho trabajo, yo les platico que para su papá tampoco es fácil andar por ahí y le digo a mi hijo ora que no esta tu papá tu vas a hacerte responsable de tus hermanos, de echarles un ojo, tampoco a pegarles no, pero así para que nos obedezcan...” (Carmen, Párr. 18)

En la familia como en cualquier grupo se establecen normas o reglas que todos los miembros deben seguir, para lograr la subsistencia tanto del grupo como de los mismos individuos, dentro de dichas normas también se establecen **roles** que son o se definen como las actividades que asume cada uno de los miembros de una familia y que consciente o inconscientemente determina el grado de poder de cada uno, sin embargo, el establecimiento o asignación de estos varía de una sociedad a otra, que esta determinada por la clase social al que pertenecen y al periodo histórico en el que se encuentran.¹

En cualquier relación familiar se pueden encontrar roles que forman parte de la naturaleza de cada una de ellas, pero es la sociedad en donde se desenvuelven quien más contribuye a la determinación de los mismos. En una sociedad como la nuestra es muy común que el padre sea quien represente a la autoridad y la madre el afecto, el exclusivismo de alguno de los roles puede llegar a ser en algún momento perjudicial para los que se desarrollan al interior de la esfera familiar.

“Pues yo creo que de ellos, al menos de mi mamá, aprendí humildad, la humildad y el respeto, porque yo creo que en esa época eran aspectos muy fundamentales los valores, eran porque ahorita ya se pierden demasiado ¿no?, al menos todavía en esa época se nos exigía mucho, “tú eres una mujer, tú tienes que estar antes de que anochezca, tú te tienes que cuidar, si se te hace tarde, tú esto, tu lo otro”, te prevenían también en cuanto a las cuestiones de tener novio o sea, eran otras palabras, otras intenciones pero si te prevenían en ese sentido y sobretodo mi mamá, fue la restricción de que si como mujeres queríamos salir adelante los novios tenían que esperar un tiempo porque eso implicaba una responsabilidad más allá si había otra cosa pues eso implicaba todavía más, entonces, pues yo creo que si se les agradece todo ese tipo de consejos al menos mi mamá, en mi familia había ese tipo de valores que creo que hasta a nuestros hijos les tocaron ya de mi para mis hijos esperamos que siga siendo igual...” (Rocío Párr.5)

Es importante recalcar que cada familia es una unidad que posee su propia estructura, creencias, patrones de comportamiento, etc., es decir, cada familia tiene su propio estilo y reglas de cómo desenvolverse al interior y exterior de la misma.

Los integrantes de cada familia comparten los principios de organización, estos principios reflejan la visión que en conjunto tienen del resto del mundo, sin embargo, esto también se ve influenciado por el contexto social que los rodea, es decir, que en cada cultura o sociedad estos principios varían de acuerdo a la misma.

¹ Argyle Michael, “Análisis de la interacción”, Buenos Aires 2001.

De aquí se parte para decir que en las familias cada integrante desempeña una variedad de roles con respecto al resto de los integrantes. Estos roles están determinados por diversas causales como el orden de nacimiento, la relación que se tiene con cada uno de los padres y entre ellos, en todo caso estos roles: el de padre, el de hijo, el de cónyuge, el de hermano, ocasionan un determinado impacto en el funcionamiento de la familia.

“Mi hijo el grande me dice que se quiere ir al norte y yo le digo que no, yo quiero que estudie, que le eche todas las ganas del mundo a los estudios por eso su padre esta yendo por ahí, para que ellos estudien, ojala, a la chamaca si la veo muy entusiasmada con el estudio, pues ojala no me salga como la otra que se me quiera casar pronto y él otro empieza “ya me quiero ir al norte” y le digo no, así de chamaco, no” (Carmen Párr.19)

De acuerdo a un estudio realizado por el psicólogo Walter Tomann se encontró que a los hijos primogénitos se les considera como hijos especiales ya que son ellos los que reciben más atención y muy a menudo los padres los preparan consciente o inconscientemente para que en el futuro asuman un rol de responsabilidad y liderazgo frente a los hermanos menores.

“hay que tener cierta tolerancia a todo eso, más yo, es lo que dice mi papá, debo tener más tolerancia porque soy el mayor...” (Alejandro, Párr. 1)

“Yo creo que si he sido una influencia para el resto de mis hermanos, porque claro es poca la diferencia que le llevo a uno de ellos un año nada más, pero por los demás si incluso desde la infancia, la adolescencia, parte de su juventud, pues siempre tuvieron cierto respeto conmigo por mi parte igual, yo nunca los trate mal esto causaba mas responsabilidad, parte de ello me obligo a dejar la universidad aprovechar esa oportunidad que me salió de trabajar...” (Francisco Párr.2)

“Me hubiera gustado convivir con mi hermano, porque si ora si regresando al punto pues es tu hermano mayor, ora si que es tu ejemplo y se te va cuando tu apenas 12 o 13 años y sientes que el mayor se va, [...] si me hubiera gustado convivir un poquito más con él por que es en el caso de que a veces a uno de la niñez que esta uno tomando caminos por otro lado, más que nada por la diversión y mi papá a veces si te puede decir un poco pero un hermano mayor te puede decir “¿sabes qué? así o así la estas regando” o si te puede dar tus buenos, sin pegar, para que te comportes y con un papá ya es muy difícil, no tan difícil, pero ya son grandes y ya no es lo mismo...” (José, Párr.8)

Roles en las familias campesinas

La división de los roles de acuerdo a la **antropología** es de carácter básicamente sexual, puesto que culturalmente así se ha asociado desde el principio de la humanidad en el que el hombre era quien proveía al hogar de lo necesario y la mujer se dedicaba a éste y al cuidado de los hijos, esto sucede muy comúnmente en casi todas las sociedades, sin embargo, en las últimas décadas con la inserción de la mujer al mercado laboral, en las sociedades industrializadas, los roles por división de género han ido quedando atrás, en el sentido del hogar y el cuidado de la descendencia, ya que en lo que refiere a los empleos de “alto nivel” como el control o manejo de una empresa, por decir algo, todavía es dominado por el sexo masculino. Por otro lado en las **sociedades campesinas** este hecho aún esta muy arraigado, puesto que las mujeres deben enfocarse únicamente al manejo de la casa y el cuidado del esposo y los hijos, presentando en un menor índice su incursión al mercado laboral, ya que socialmente eso esta mal visto o es signo de que el hombre no tiene la capacidad de suministrar a su familia lo necesario.

“mucho antes había dicho esto, pues con una mujer profesionista no me iba a casar por lo que mi preocupación siempre fue la atención a los hijos, trabajando yo la mujer igual ¿que va a pasar? otra gente los va a cuidar , mi preocupación siempre fue que la esposa o la mujer se dedicara a los hijos...” (Francisco, Párr. 7)

Retomando lo que anteriormente se explicaba, la división de roles al interior de las familias campesinas, esta dada particularmente por las tareas a realizar en cuanto a su

satisfacción de necesidades primordiales que generalmente están asociadas a actividades agrícolas de autoconsumo.

“Mi esposo nunca tuvo a mis hijos obligados a trabajar claro que tenían obligación porque teníamos animales, ayudar a su papá a ir al campo, traer alfalfa, la pastura que ir a sembrar tenían que acompañar a su papá a sembrar que ya llegaban a descansar, la hija mujer tenía la obligación de ayudarme a llevar el almuerzo que yo hacía las tortillas ella hacía el almuerzo...” (Josefina Párr. 16)

Por otra parte el rol de padre también lleva consigo connotaciones culturales como el de autoridad, esto lo coloca culturalmente hablando en un estatus más alto que a las mujeres, puesto que son ellos los que deciden y asumen la responsabilidad sobre el rumbo que tomara la familia y por ende es a ellos a quienes se les reconoce su papel de padre y de autoridad.

A la mujer únicamente se le relega al mantenimiento del hogar, la elaboración de los alimentos, el cuidado del huerto familiar, de los animales de patio, etc., y ayuda en el campo solo cuando se requiere, es decir, su participación se determina a las temporadas o estaciones, puesto que es al hombre al que le corresponde totalmente los trabajos duros del campo, el cuidado del ganado y la cosecha de las tierras.

“Yo he luchado mucho, he cuidado marranos, en primer lugar me dedique a esto, a sembrar rosales para adorno de mi patio porque quería ver florecitas, algo y así fue como fui integrando mi negocio, así es como hago mis arreglos y así es como lo apoyaba yo también, de lo que me mandaba, mucho me ha gustado movilizarme no me atengo a que me mande o así, me gustaba tener pollos, el campo, agarraba terrenos a medias y así, es difícil empezar.” (Carmen Párr. 11)

La socialización de las mujeres esta limitada a un determinado espacio geográfico, es decir ella solo puede desenvolverse al interior de la comunidad y generalmente están relacionadas a sus tareas domesticas, mientras que el hombre puede disponer de tiempo libre fuera de sus actividades en el hogar.

Sin embargo, hay que destacar el papel tan importante que juega la mujer dentro de la familia y la comunidad y que quizá no es muy reconocido y es que ella es la que mantiene la reputación del hogar, es la que da la imagen de la familia, la que se comporta de manera trabajadora, hospitalaria, etc., y también es quien administra el presupuesto familiar.

“Para quien es más difícil mi partida es para mi esposa y mis hijo, para mi esposa más que nada porque se queda con la responsabilidad de los hijos mas las obligaciones que se quedan, si es un poco mas fuerte para ella porque ella comparte el problema de 3 que debería ser compartida y le dedica más tiempo a los hijos, la casa, que la economía se mantenga estable, si es fuerte para ella....” (Rogelio, Párr. 14)

Las labores que deben asumir las personas en una comunidad rural son como ya se ha mencionado básicamente las que giran en torno al campo, la cosecha de los cultivos, la alimentación de los animales, la transformación de los productos naturales, incluso la elaboración de los alimentos que se preparan de acuerdo al horario establecido entre los miembros de cada familia, por ejemplo, el desayuno que se sirve antes de ir al campo y el almuerzo que se realiza una vez concluidas estas actividades, de esta manera la realización de cada actividad y quien debe asumirlo esta determinado por los padres y se concluye con ello una vez que el hijo se casa y vive fuera del contexto familiar pero en la misma comunidad o decide migrar hacia el extranjero.

“El trabajo más grande fue entre mi hermana y yo porque había una diferencia entre mi tercera hermana, aproximadamente de 9 años o 10 años, entonces, cuando ellos crecieron pues ya la situación había cambiado, regresando a los del trabajo de entre los 6 y los 18 años pues era dividida porque mi padre se

dedicaba a las labores afuera en el campo, yo como hijo me dedicaba a estudiar un poco, a traer la pastura para el ganado, poner el agua, hacer trabajos caseros, se puede hablar de los animales, se dedicaba a la ordeña con más experiencia mi abuela, de ahí las labores de la cocina durante el día y eso vino ocurriendo hasta los 18 años, 19 años..." (Rogelio, Párr.2)

Migración como detonante de movilidad de roles temporalmente

"Mi papá se va a Estados Unidos desde que estaba pequeña va y viene y cuando él no está mi mamá es la que toma las decisiones de lo que vamos a hacer todos y cuando él llega, él se encarga de todo, porque le deja la responsabilidad a él..." (Claudia, Párr. 3)

Debido a las condiciones en que se encuentran las zonas rurales, los jefes de familia o los hijos primogénitos tienen la necesidad de buscar mejores fuentes de ingresos para mejorar la economía familiar, dejando el seno por un indeterminado período de tiempo, período en el que el resto los integrantes de la familia deberán organizarse para realizar las actividades que el miembro migrante realizaba, por lo general el rol de padre lo asume la madre y en su defecto comparte esta responsabilidad con el hijo mayor que por lo regular es varón, por otra parte si es el primogénito quien decide migrar sus labores también serán asumidas ya sea por los hermanos menores o el mismo padre.

"Cuando mi hijo se fue si lo resentí, [...] cuando él se fue incluso en ese tiempo tenía más animales, más trabajo, y en la atención de mis animales ya me ayudaba bastante, entonces en la tarde íbamos los dos con la guadaña, el caballo, el carrito, todo era más aliviado al irse él ya me las veía yo solo tener que hacer el doble..." (Francisco, Párr. 9)

"Cuando mi hijo se fue mi esposo se las tuvo que arreglar solo, porque mi hijo le ayudaba a traer la pastura y ya cuando se fue mi hijo él se quedó solo, entonces, ya él iba a traer la pastura a dar de comer solo, porque ya ¿quien lo ayudaba?..." (Bruna, Párr. 5)

Dentro de la organización familiar existen un sinnúmero de movimientos puesto que cada quien deberá asumir diversas actividades aparte de las propias para mantener la armonía y el equilibrio familiar, esta reasignación de roles estará determinada por la tradición de la comunidad, es decir, la madre se basará en el sexo, la edad y posición o lugar que ocupe el hijo, sin embargo, cabe destacar que dentro de las familias rurales o campesinas el rol de autoridad está muy marcado y presente a pesar de la distancia, es decir, aunque sea el padre quien haya migrado y por lo tanto no esté presente en el seno familiar siempre ejercerá su autoridad por medio de la madre.

"quien más nos educó fue mi mamá con ella crecimos, mi mamá es una mujer con el carácter muy recio muy fuerte hasta dominante diría yo, ora si que nos trajo controladitos, educados a su manera [...] de ahí recuerdo que nos ponía ella a trabajar cuando íbamos a la primaria y llegábamos de la escuela nos ponía acá atrás como teníamos terreno a veces nos ponía como una tarea un oficio de arrancar la hierba, el pasto y sembraba plantas como lechuga, rábanos, coles, zanahorias, surquitos nos ponía a limpiar [...] siempre antes de irnos a la escuela teníamos que hacer nuestro quehacer aparte de arreglar lo de las plantas teníamos que hacer un trabajo y regresando igual teníamos que hacer cosas, ya cuando fuimos creciendo un poco más íbamos al campo [...] ella hacía queso nos enseñó a hacer queso a veces yo en las tardes sacaba queso, a veces mis hermanas, dependía de la edad del más chiquito yo me acuerdo que ya más grande yo sacaba queso a mi hermano mayor cuando era relativamente chico como de 16, 17 años le gustaba hacer tortillas porque mi mamá diario hacía tortillas..." (Martín, Párr. 2)

Por otra parte esta continua movilidad de roles y delegación de autoridades entre los hermanos y la madre a largo plazo tiene efectos o consecuencias que determinarán la convivencia familiar, esto quiere decir, que el padre al ir y venir y dejar y retomar la autoridad perderá hasta cierto punto la misma, puesto que los hijos en un determinado momento asumen que él es únicamente proveedor de lo económico y la madre es quien los ha formado en todos los sentidos, reforzando los vínculos emocionales.

“cuando hay una reunión o algo así, mi suegra luego le dice [...], que es como su papá y el siempre sale a la defensiva y dice que no es cierto dice “pues yo creo que la que me educo es mi mamá” entonces en su forma es lo que le recrimina, pues yo diría mas bien que pues siempre le dicen no, “pues no se como le hace Rogelio porque su hijo a pesar de que se fue” [...] y siempre dice él “¿mi papá? yo más bien diría que mi mamá” les dice “mi papá no ha estado conmigo...” (Reyna, Párr. 11)

El fenómeno de la migración trae grandes ventajas económicas para la familia pero también en algunos casos logra disolver los lazos que vinculan al migrante con su familia, esto hace que exista un debilitamiento al interior de la misma.

“Hay momentos duros hay momentos claves donde tienes que decidir, yo me he llegado a arrepentir de haber tomado malas decisiones pero luego digo yo estoy aquí porque quiero, estoy donde quiero estar como quiero estar, como el digo a mi esposa si quisiera dinero me voy a otro lado y te mando dinero como muchos le hacen aquí que se van al norte y mandan dinero y se llevan a los hijos que al Mc Donalds, al cine pero todo tiene un precio si estas ahí mandas dinero pero uno dejas de disfrutar a tu familia y ellos pierden la oportunidad de poder convivir y aprender de los papás pero si estas aquí los puedes cuidar los puedes apoyar pero el dinero es más duro de ganar yo prefiero estar aquí aunque me cueste más aunque yo no quiero ser rico no quiero tener mucho dinero sino simplemente estar bien que mi familia este bien y sacar los suficiente para ellos...” (Martí n Párr. 8)

‡ ¡José! Vas a hacer las labores de tu papá. (Reorganización de dinámica familiar)



Yunta para labores del campo

“Cuando mi esposo se iba seguía con mi hijo chico al campo, yo hacía lo que hacía mi esposo no dejaba a mi hijo que no cuidara la yunta le compraba un par de toros hacerlos crecer y a exigirle a él que fuera al campo a traer la pastura o me iba yo con él para mantener a los animales...” (Josefina, Párr. 8)

Cualquier familia por naturaleza esta conformada por seres vivos que se encuentran en constante movimiento por ser un “sistema” que todo el tiempo esta expuesto a influencias del exterior, ello propicia un desequilibrio en cuanto a su organización interna dando así pie a mecanismos de adaptación que permiten la libre modificación en su estructura lo cual regula su organización interna y con esto logra conservar la estabilidad.

En la **dinámica familiar** se manifiesta o presenta el estado de dependencia que existe entre los integrantes de una familia, es decir, la dinámica se establece a partir de la interacción, integración, realización de actividades y ejecución de roles.

La dinámica familiar varía de acuerdo a la composición de cada una, esta depende de cada lugar, costumbres, hábitos y las características propias de cada uno de los miembros de la misma, además de que los nexos que se establecen al interior de las familias llega a ser tan estrecho que la modificación o movimiento de uno de los integrantes indiscutiblemente provoca transformaciones en el resto del grupo.

“La dinámica pues de hecho sí, todos seguimos con las actividades que teníamos normal pero pues obviamente si sentíamos el hecho pues de que se hubiera ido, al principio pues la inseguridad ¿no?, de no saber como le iba a ir en la pasada por que a fin de cuentas era riesgo, entonces, si estar al pendiente del teléfono de pues como la había ido, mi mamá muy común de estar rezando o poniéndole la veladora al Santo para que le fuera bien, entonces, ese tipo de cosas pues sí pero cada quien seguía con sus actividades...” (Araceli, Párr.4)

Cuando una familia esta sometida a la separación de uno de sus miembros, (como lo es en el caso de las familias que viven el proceso migratorio) estos deben, después de vivenciar este hecho, reorganizarse en cuanto a roles y funciones y establecer una dinámica temporal, dependiendo del tiempo que tarde el migrante en incorporarse nuevamente a la esfera familiar, pero aunado a esto también se encuentra la influencia que ejerce la sociedad en dicha familia, para lograr una transformación, transformación lógica, ya que la sociedad esta en constante cambio, tanto a este cambio exterior como al interior, la familia muestra una gran resistencia, muchas veces reflejo de las problemáticas o crisis que se pueden estar viviendo al interior de la realidad familiar.

“Cuando mi hermano nos dijo que se quería ir a Estados Unidos ¡uy! eso fue criminal porque no lo creíamos, o sea habíamos platicado con él y nos decía que tenía ideas así pero no se atrevía porque pues mi papá es una persona muy especial y el siempre dijo que no, que uno de sus hijos que jamás iba a estar en una situación así ¿no?, entonces él decía que quería ir y nosotros pensábamos siempre que por

miedo a mi papá no lo iba a hacer, entonces, estábamos de alguna manera tranquilas porque decíamos no es que no se va, pero nos dio la sorpresa y cuando termino su prepa dijo que se iba y no hubo poder humano que lo detuviera, fue muy difícil, para mis papás también, mi papá es una persona muy fuerte, muy dura, también lo resintió bastante, mi mamá ni se diga y nosotras igual, o sea ¿Cómo te explico?, no sé como que muchos ánimos se bajaron como que nadie tenía esa alegría que había cuando él estaba acá pero bueno, afortunadamente ya esta de nuevo aquí.” (Lirio, Párr.5)

Para poder procesar la reorganización de la dinámica familiar, los miembros se apegan o recurren a las costumbres y tradiciones que los rigen para de esta manera reafirmar su sentido de identidad y pertenencia tanto a la familia de origen como a la misma comunidad.

“Mi infancia fue como la infancia de un niño de pueblo en el cual desde que va uno creciendo va viviendo con la familia con los papás, haciendo, ayudándoles con las labores de la casa cuidando a los hermanitos que iban naciendo, al ser nosotros 7 de familia teníamos que ayudar a los papás en los quehaceres mínimos de la casa y pues aquí la gente del pueblo anteriormente nos dedicábamos de lleno a la agricultura, al ganado de traspatio a cuidar a nuestro animalitos y ello nos obligaba a que nosotros ayudáramos también en ese cuidado, en traer la pastura del campo para los animales, en ayudar en la casa, tanto en las labores de limpieza como de trabajo...” (Aquileo, Párr.1)

Debido al proceso migratorio por el que frecuentemente atraviesan las familias campesinas los cambios que se presentan al interior de la esfera familiar son múltiples y variados, sin embargo, no todos asimilan los movimientos y las modificaciones de la misma manera. Pese a estas transformaciones y las crisis por las que atraviesan derivadas del proceso migratorio o por el mismo desarrollo familiar, este núcleo no pierde nunca su calidad humana y social.

“Él me ayudaba en el campo que ir a traer la pastura, su hermano me echaba la mano después cuando llegaba de la escuela o antes, me ayudaba, y cuando se fue, si ayudaba bastante y cuando se fue, a pensarle ¿cómo hacerle? para sacar el trabajo adelante...” (Antonio Párr.14)

Indudablemente la reorganización de la dinámica al interior de la familia en mucho depende de los procesos de interacción que se establecen entre cada uno de los miembros ya que esta es la que marca las pautas para llevar a cabo la división de roles y funciones y el desarrollo de éstas ya que a través de ellas manifiestan los intereses en común que tienen así como las metas propias que cada uno persigue.

“ hace tiempo teníamos bastantes unas 15, 20 vacas, como no estaba mi padre, mi papá, porque mi mamá todavía existe, mi papá ya falleció, le dio un infarto y ya aprovechábamos lo del campo y en el negocio hemos salido adelante con mi familia, ya que me case me independice, me puse aparte dicen aquí, ellos se quedaron solos, al poco tiempo falleció mi papá, me hice cargo yo de ese rol, más que nada de la casa, de los movimientos de mis hermanas, me quede en el pueblo porque todos migraron, mis hermanas se fueron casando, así la vamos llevando con la familia...” (Antonio, Párr. 5)

La dinámica familiar también esta muy influenciada por los procesos de intercambio tanto cultural, económico como social que cada miembro sostiene con el resto de la sociedad y que posteriormente lleva al interior del seno familiar. Es importante recalcar la armonía en la dinámica puesto que las familias comparten gran parte de su tiempo un espacio común, que es el espacio de convivencia.

“Beto se fue y ahorita es un poquito distinto, ahorita es más allegado a la familia y yo también, o sea, antes era una persona que no me gustaba mucho a pesar de que vivía aquí no me gustaba mucho estar en la casa, convivir mucho con la casa, hablaba muy poco, cosas como esas, entonces, ya empecé a salir a Oaxaca o sea, te digo, conoces a otras gentes, ves otras cosas y llegas y eso hace como que le des más a tu familia, te abres más, aprendes, aprendes mucho.” (Lirio Párr.15)

Cada estructura, organización, división de roles y funciones y las dinámicas que se establecen al interior de la esfera familiar varían indudablemente según la época en que se encuentren viviendo, la localización geográfica e incluso el cómo se vive y asimila el

proceso migratorio. Para muchas personas la reorganización de la dinámica familiar supone un estado de crisis, para otras no tanto, incluso hay quienes no perciben ningún cambio, esto se debe quizá a que actualmente el proceso migratorio no es un elemento nuevo dentro de su cotidianidad sino que se ha logrado adherir a ella cada vez con mayor fuerza a través del paso de los años.

“En la dinámica no creo que haya afectado, no sé, ni siquiera hemos tenido como que mucho tiempo de sentarnos a ver como hemos cambiado, lo que pasa es que él se vino a raíz de un proyectillo que empezamos ¿no?, de un invernadero, entonces, has de cuenta que él llegó y nosotros empezamos a trabajar 3 días antes en el invernadero de que él llegara y o sea ahorita llegó y se metió de lleno al invernadero, entonces, todo mundo anda como bien loco, que siempre hablando de que si hace falta esto, que lleva lo otro de que si quien sabe que, sí las cosas han cambiado pero yo pienso que es por eso...” (Lirio Párr. 9)

“Esas salidas siento que no han alterado la dinámica familiar porque cada quien tiene claro las metas que quiere seguir en caso de los mayores salieron a trabajar y estudiar en el interior del país y en el caso de los que están en Estados Unidos fue por situaciones que se presentaron en determinados momentos y no encontraron la oportunidad ni el gusto por la escuela porque no terminaron y siento que no ha afectado porque la comunicación sigue existiendo lo único que está bien marcado entre nosotros es el respeto a las decisiones de los demás cada quien pudo desarrollarse y vive de cierta forma y los demás hemos respetado eso.” (Miguel Párr.4)

Cabe mencionar que anteriormente la reorganización de la dinámica se basaba principalmente en aquellas actividades en que participaban todos los miembros de la familia por ser actividades de las que además dependían económicamente, hoy en día las funciones e incluso las relaciones no giran en torno a las actividades del campo o del hogar sino más bien en el tiempo y la convivencia entre cada uno de sus miembros, además de que actualmente en su mayoría los hijos se dedican a estudiar, respecto a éste hecho existe una gran dicotomía puesto que mientras para algunas familias fomentar la permanencia escolar es indicio de un mejor futuro sin necesidad de migrar, para otras es la única solución para salir adelante en todos los aspectos.

“ahorita veo con mi hermano ya va a terminar su carrera él quiere irse a Estados Unidos, él tiene esa idea pero mi papá le dijo que tiene que terminar y que después de eso podía irse pero a trabajar con su carrera o sea ejercer su carrera allá, no quería que mi hermano se fuera así como él o sea a sufrir eso que mi hermano se fuera, pero a ejercer su carrera allá si lo ves desde un punto de vista de que te pones a reflexionar, no pues si es cierto ya vas preparado, ya tienes otro nivel más que las demás personas, nadie te va a venir a contradecir algo mientras tu seas alguien no hay personas que te puedan humillar que esto que el otro, pero mientras tu tengas con que defenderte no hay alguien.” (Alejandra Párr.14)

♀ Aunque estés lejos siempre les hablo de ti...

(Preservación del ámbito familiar)



Señor Elías y nietos nacidos en Estados Unidos

“Pues antes no era tan usado el teléfono como antes no había pues antes las cartas, pero él aunque estaba muy chiquito siempre le hablaba de su papá cuando llegaban las cartas yo le decía mira mijo es de tu papá y siempre, siempre le hablaba de él y pues eso duro así pues mucho tiempo así en cartas sin el teléfono...” (Reyna, Párr.10)

Cuando en las familias no se cuenta con la presencia física de uno de sus integrantes por diversas causas como la migración, la familia se adapta y reorganiza para continuar con su desarrollo, sin embargo, a ese miembro ausente se le continúa tomando en cuenta para la toma de decisiones en la vida cotidiana, es decir, se le considera, se respeta su posición o estatus como parte de la familia aunque no se encuentre físicamente conservando el ámbito familiar hasta el momento de la reincorporación y de nuevo el reajuste de las actividades.

El ámbito familiar

Cuando se habla del ámbito familiar sé esta haciendo referencia al entorno o ambiente que se genera dentro del núcleo familiar en donde todos los integrantes juegan un rol importante para que puedan llevarse a cabo de manera satisfactoria las funciones básicas de la familia, es decir, es el entorno en donde se presentan una serie de vínculos de comunicación y convivencia que proporcionan características únicas que identifican al individuo como parte de un núcleo familiar particular que lo distingue de entre los demás miembros de la sociedad.

“Mis hijos pues nunca se pelearon, porque hasta la fecha jalan parejo, jalamos, porque tengo una fiestecita aquí pues vienen, vienen ellos, voy yo. Yo con ellos me llevaba bien porque nunca hubo una mal enseñanza o mal ejemplo, todos nos llevamos bien tanto ellas como yo con ellos, todos los yernos por lo consiguiente, todos los nietos [...] todos los bisnietos me dicen mamá Queta, mamá Queta, hasta el tataranieta ya vez, porque un tataranieta esta en Estados Unidos, se fue su mamá y la vez pasada vino, en diciembre, ya esta de 4 años y todo mamá Queta, hasta por ahí y saludos a mamá Queta, si yo hubiera sido mala mamá o mala abuela no se llevaran conmigo, están aquí en el pueblo y todos “mamá Queta”, cuando me encuentran que como a veces hay nietas lejos no, me abrazan, me besan, me saludan con bastante cariño, no ha habido ninguna vez una pelea por gracia de Dios.” (Enriqueta, Párr.7)

La familia es el primer contexto social en el cual el individuo se desarrolla y adquiere conductas que le ayudaran posteriormente para relacionarse con personas que se encuentren fuera de éste, para ello es importante contar con ambiente familiar sano, cálido que proporcione al individuo un sentido de protección y pertenencia a su grupo de referencia, lo que significa un espacio en donde es reconocido y al cual puede acudir para su protección cuando así lo requiera, aquí adquiere la seguridad necesaria para salir a

enfrentar la vida exterior, todo ello como consecuencia de las actitudes de reconocimiento y respeto provenientes de sus integrantes.

“La familia para mi son varias personas que están unidas que comparten, opinan, te aconsejan como tus amigos, si te llevas bien con todos los de tu familia pues que chido porque es algo muy bonito, bueno al menos con mi familia yo lo he vivido porque todos estamos bien, pues todos, si tenemos problemas pero no son tan grandes y no nos afectan porque sabemos como superarlos, aprendimos a superarlos con el tiempo, cualquier diferencia que tenga yo con mis hermanos o con mis papás ya saben que hay esa confianza...” (Lizeth, Párr.6)

Para que se pueda desarrollar éste ámbito es necesaria la convivencia diaria, la cotidianidad forma parte importante para que pueda entablarse una comunicación eficaz puesto que son las actividades de la vida diaria las que van formando al individuo lo que conlleva al reconocimiento de los integrantes entre sí, es importante recalcar que esto solo se lleva a cabo cuando existe un ambiente de cordialidad y respeto, en donde los integrantes son reconocidos como parte del núcleo sin dejar de lado la individualidad y el espacio mínimo para desarrollarse, lo que a su vez trae como consecuencia un sólido apego familiar, que se ve reflejado en la permanencia de los integrantes dentro del núcleo.

“La familia se podría decir que es como un sentimiento muy bonito que te sale, serían momentos bonitos o hermoso que te han pasado en la vida, para mi son las personas que me dieron la vida y siempre voy a estar agradecido con ellos sin importar lo que algún día pase siempre les voy a tener respeto, cariño, [...] para mi la familia más que nada mis papás son los pilares, mi respeto para ellos y el cariño para ellos, mis hermanos siempre van a ser mis hermanos pero mis papás son mis papás, siempre el cariño sobre de ellos” (José, Párr.12)

Cuando dentro del ambiente familiar no se presentan los componentes esenciales para un ámbito sano, el ambiente se convierte en tensión, la comunicación se ve afectada y por ende la interacción entre los miembros de la familia, la permanencia de los integrantes dentro del núcleo es reducida puesto que lo que se desea es de alguna manera escapar del ambiente rígido y poco favorecedor, además, el sentido de pertenencia no se encuentra claramente establecido lo que facilita la búsqueda de pertenencia en alguna agrupación de cualquier índole para el sentido de pertenencia mínimo para el individuo.

“La situación ahora es critica, por ejemplo mi papá se fue y nos quedamos con mi mamá, pero también los tiempos son diferentes, entonces, había mucho más respeto, un respeto que ya no existe que poco a poco se ha ido degradando eso hace que al faltar una imagen mucho muy principal se empiece a dar ese libertinaje trae como consecuencia que los muchachos hombres y mujeres sufran las consecuencias de esta situación critica hay problemas inclusive de violencia contra las mujeres, de embarazos no deseados de matrimonios jóvenes, siempre los ha habido pero se da ahorita ya con conocimiento...”(Aquila, Párr. 20)

El ambiente familiar puede tener muchas afectaciones propias del desarrollo de la familia, estas pueden presentarse por el tipo de autoridad que se ejerce o por la etapa del desarrollo familiar en la que se encuentre en determinado momento, sin embargo, están otro tipo de factores que pueden alterar de manera constante este ambiente, un ejemplo de ello es la migración, proceso que puede alterar al ambiente familiar obligando a la familia a adaptaciones constantes que le permitan salir adelante.

“luego los adolescentes ya es muy difícil controlarlos y si no esta el papá se descarrilan y ya no se sabe para donde irse, yo pienso que eso es lo que esta pasando aquí que la juventud se esta descarrilando, pero por lo mismo que no esta el papá con ellos guiándolos dándoles un consejo...” (Braulia, Párr. 13)

La familia del migrante

Cuando se habla de la familia del migrante no se puede dejar de lado el papel tan importante que juega el ámbito familiar, es decir, sé esta hablando del espacio que comparten los integrantes de la familia no solo en referencia al modo físico sino a todo lo que envuelve, el compartir vivencias, creencias, hábitos, gustos y demás cuestiones que forman a un individuo con características únicas que lo identifican como parte de una esfera familiar.

“Que mi hermano se vaya yo creo que nos afecta a todos, a todos porque somos su familia, yo también le he dicho que a mi también me va a afectar bastante pero también pienso en los demás, los demás también estamos iguales porque mis papás, mis papás ¿Qué han de sentir de que se vaya su hijo? si apenas le dice algo y mi mamá ya esta llorando pues porque dice, “¿Porqué te vas?”, pero pues es lo que quiere y ya habla con él y le digo si es lo que quiere, si en verdad ya se decidió por fin, adelante, que haga su vida pero que tampoco nos deje así tan de plano...” (Lizeth, Párr.7)

Para que el ambiente familiar pueda tener suficiente fuerza de manera que permita desarrollar el apego necesario en los integrantes del núcleo es vital la convivencia diaria, de ahí la importancia de hacer una distinción de las familias con miembros migrantes del resto de las familias, puesto que por el hecho de enfrentar constantes periodos de ausencia de uno de los miembros el ambiente se ve afectado de forma particular al resto de las familias trayendo consecuencias en la interacción de la misma.

“Pienso que una de las ventajas de la migración es que uno gana hacer su poquito de lo que gana hacer su casa, también hay sus desventajas, se desintegra la familia, la base principal que es el papá...” (Carmen, Párr. 24)

Una vez que un miembro de la familia ha dejado de estar físicamente dentro del núcleo familiar esto no representa que haya perdido por completo la existencia y participación dentro del grupo, por lo regular uno de los integrantes de la familia es el encargado de continuar con la representación a distancia del individuo ausente que, aunque no se percata completamente de la dinámica de la familia y no actúa de forma directa si continua siendo parte de ese conjunto que aún en la distancia le pertenece.



“por ejemplo, aquí en la casa cuando la navidad, era dura, todo mundo se ponía a llorar pensando en que como estaba aquel o que sé yo, en sus cumpleaños lo mismo, él cada cumpleaños hablaba para acá y lo mismo, eran fechas muy tristes.” (Lirio, Párr. 8)

Nieta de José Sánchez

El hombre es un ser social por naturaleza y la comunicación es el vehículo para la interacción con el contexto, es el instrumento que, utilizándolo de forma adecuada, favorece el desarrollo individual y grupal. A través de la

comunicación a distancia sé esta al tanto de las actividades de los miembros de la familia, haciendo participe de alguna manera al integrante ausente de la dinámica familiar, conservando éste su estatus dentro de la familia, ya sea como autoridad por ser progenitor o como alguno de los hermanos o hijos.

“Cuando él me dijo que se iba a ir me sentí bien mal y hasta la fecha no me acostumbro, tiene ya como nueve años, no, más tiempo, mi nieta tiene 11 años, pero hace como seis años vino y se volvió a ir, él me habla por teléfono y siempre me dice que si necesito algo o algo me falta, siempre me esta contando sus cosas siempre es el que más me ha mandado mis cositas [...] luego tengo mi otro hijo que también él se junto con otra muchacha, pero él su esposa es de acá de San Juan, no sé ni donde vive todavía porque tienen una bebida y viene cada ocho días a verme o me habla por teléfono, esta viendo como estoy ...” (María, Párr.11)

Gracias a la conservación del ámbito familiar aún cuando uno o varios miembros de la familia se encuentran ausentes por largos periodos de tiempo ésta puede adaptarse a los constantes cambios de dinámica provocados por el fenómeno migratorio, lo que permite que la cohesión familiar no se vea gravemente dañada y que los lazos que unen a los miembros de una familia puedan reflejarse en conductas positivas que fortalezcan el sentido de pertenencia en cada uno de los miembros sin necesidad de sentirse como una familia fraccionada por el hecho de la distancia física puesto que los roles y la autoridad continúan siendo respetadas y fomentadas por los miembros al regreso del ausente.

“habla su papá y yo les hablo que les habla su papá, nunca les dejo de hablar de su padre y siempre les hago ver pues que no esta pero que no se olvida entre nosotros, porque hay muchos que se van y se les olvida la familia, ellos a veces repelan un poquito porque por teléfono nunca los regaña ni les dice nada, pero cuando esta aquí él es muy exigente todo lo quiere rápido los manda o les exige mucho, pero nos da mucho, porque luego comparo yo con otros pues que aunque no estén allá, están aquí y se ve pues que no les importa su familia no les importa mucho pues, o sea divirtiéndose ellos o estando bien ellos no les importan los demás...” (Reyna, Párr.10)



Mezcal y tapetes de Oaxaca

♀ “El mercado de la nostalgia”

(Conservación del arraigo cultural)



“se da lo que le llaman “el mercado de la nostalgia” el que compran muchos productos de Oaxaca y a donde llego ahora en Chicago donde esta un tío mío y unas hermanas de Mario hay muchos oaxaqueños...” (Lorena, Párr. 15)

FUENTE: oaxaca-travel.com

Cuando el migrante se establece en una comunidad hermana en el extranjero viajan con sus costumbres y estilos de vida del lugar donde crecieron, sin embargo, al llegar a Estados Unidos los migrantes aprovechan los elementos que el lugar les ofrece en función de sus propias necesidades como la satisfacción de vestido, alimentación y/o vivienda, pero además también agregan al contexto lo propio mediante la reproducción de fiestas, la permanencia de otros aspectos culturales ya sea a través de la música o eventos deportivos. Las redes de intercambio que forman los migrantes tienen una función y utilidad a partir de las cuales los migrantes aceptan o rechazan estilos de vida.

Es importante mencionar que en las localidades en donde existe una gran concentración de migrantes mexicanos han surgido negocios que ofrecen artículos mexicanos tradicionales y de comida mexicana, por mencionar algo, estos negocios se localizan en zonas estratégicas ya que por un lado se establecen en lugares donde se reúnen comúnmente los migrantes después de trabajar y por otro donde también las rentas de los locales son bajas lo cual es redituable para ellos mismos, aunque no por ello son exclusivos de ser visitados por mexicanos sino también por otros extranjeros.

La presencia de los mexicanos es cada vez más fuerte puesto que se ha dado paso a la enseñanza del idioma español en algunas escuelas además de que han surgido otros medios de comunicación como las radiodifusoras dominadas principalmente por la música grupera por ser uno de los géneros más gustados y que representa mejor la idiosincrasia mexicana, los periódicos y algunos canales de televisión que transmiten esencialmente telenovelas, celebración de fiestas mexicanas y noticias generales para de alguna manera tratar de mantener el vínculo de los mexicanos con su país de origen.

En este sentido las familias luchan constantemente por conservar la estima y el afecto que une a cada uno de los miembros, sobretodo las familias latinas, se tiene muy arraigada la idea de que no importa la distancia ni el tiempo la familia siempre va a estar ahí cuando se le necesite al igual que la tierra de la que se proviene puesto que a ella se tiene que regresar tarde o temprano para concluir en el mismo lugar de donde todo comenzó.

El arraigo

El término arraigar tiene diferentes significados, algunos muy específicos de acuerdo con la materia para la cual se va a hacer uso, sin embargo, de manera general significa

“echar o criar raíces Dicho de un afecto, de una virtud, de un vicio, de un uso o de una costumbre: Hacerse muy firme”², es decir, arraigar significa mantener cierta característica, en este caso cultural, que una persona tiene inherente a ella, que forma parte de su personalidad y la identifica como miembro de algo, ya sea su nación, su pueblo o su familia.

“mis hermanos están en Nueva York, ya tiene mucho que vinieron, pero cuando están aquí siempre estamos juntos o siempre nos hablan si mantenemos contacto con ellos mi hermana siempre me habla, como le habla a mi mamá a veces toca que estoy ahí cuando esta hablando me la pasa y me saluda o le manda cosas a mis hijos y mi hermano igual no se olvidan de nosotros...” (Braulia, Párr. 8)

En el caso de las familias que tienen un integrante migrante este arraigo significa en gran medida la conexión que se tiene con su lugar de origen, a su esencia en sí, lo que lo hace diferente de otras culturas, haciéndose más notorio en un país cosmopolita como Estados Unidos en donde éste se encuentra en constante búsqueda de la propia identidad.

La enseñanza y conducta de cada persona se conforma desde su nacimiento, a través de costumbres ya existentes con anterioridad, cuando una persona decide migrar se enfrenta a un cambio de contexto que en ocasiones puede ser radical, lo que en ocasiones afecta de manera notoria la vida familiar y se manifiesta en las conductas de sus miembros, por lo que resulta importante que un individuo o individuos que atraviesan por el proceso migratorio tengan en claro cual es su núcleo familiar de origen, sin dejar de lado su lugar de salida para que éstos continúen representando una conexión común que permita la conservación y la pertenencia a un núcleo familiar original.

“Cuando mi hijo se fue creo que en sí no le afecto a nadie porque ellos convivieron mucho, si lo echaron de menos sus hermanos, las hermanas, más su hermano el que seguía de él,[...] se echaron de menos pero poco a poco se fueron resignando, se fueron digamos olvidando hasta ahora, tiene como 20 años que se fue al norte, ahora que vino llevo hasta hablando inglés, con otra mentalidad, diferente en su manera de ser...” (Antonio, Párr. 10)

Para poder propiciar este arraigo no solo a la familia sino al lugar de origen en sí se necesita de medios que simbolicen una presencia constante de la cultura o costumbres con las cuales el individuo o migrante se encuentra identificado, que le evoque su lugar de origen y recuerde lo que dejó en su país, razón por la cual se origina lo que comúnmente, entre los migrantes es este caso de la Ciénega, se conoce como el “mercado de la nostalgia”.

“El mercado de la nostalgia”

A pesar de la distancia física que existe entre los miembros de la familia migrante la distancia emocional continúa siendo corta, a pesar de enfrentarse a largos períodos de ausencia se tiene una constante añoranza de lo que se dejó atrás, la convivencia familiar, la comunicación, la integración de ésta es una constante presente en la vida de ambos lados de la frontera, tanto en los que se van como los que se quedan, esta añoranza los lleva a la búsqueda de medios que aminoren la ausencia, a través de la adquisición de productos que permitan mantener al individuo una interrelación con su familia, con sus raíces.

El mercado de la nostalgia consiste en la necesidad que tienen los migrantes de consumir o adquirir productos que los unan de una u otra manera con sus orígenes, es una forma de fomentar su nacionalismo, su arraigo a su patria a través de cosas que puedan

² Microsoft® Encarta© 2006.

simbolizarlos, de tal manera que se puede encontrar en comunidades habitadas por mexicanos lugares en donde se vendan productos que son elaborados en México los cuales difícilmente pueden ser conseguidos en otros lugares, lo que resulta un negocio muy redituable para quien lo lleva a cabo.

Sin embargo, no solo a través de estos establecimientos se presenta el mercado de la nostalgia, dentro de las mismas comunidades se ha encontrado la forma no solo de poder llevar productos nacionales a Estados Unidos sino que se puede tener acceso a otro tipo de artículos dirigidos a personas en específico.

“los que están en Estados Unidos quieren venir, quieren venir a pesar de que se van dizque aburridos de aquí, yo como le digo a mi hijo, si te vas a ir no quiero que me estés hablando al ratito que ay fijate que quiero esto que quiero lo otro, come todo lo que quieras y no me este pidiendo cosas, te vas porque tu quieres, nadie te esta corriendo, nadie te esta diciendo que te vayas...” (Pastora, Párr.18)

Dentro de algunas comunidades, como lo es en este caso, existen personas que cuentan con los permisos necesarios para entrar y salir de Estados Unidos de manera constante, éstas personas se encargan única y exclusivamente a llevar y traer artículos o “encargos” entre los mismos miembros de la comunidad que se encuentran en ambos lados de la frontera, a cambio de un pequeño pago que depende del tamaño del objeto o la importancia que tenga éste para el traslado, los artículos pueden ir desde comida, ropa o algún aparato electrónico menor hasta medicamentos o papeles importantes, por lo regular el costo de estos “encargos” son cubiertos por los migrantes al ser ellos los que se encuentran trabajando y tienen mayores ingresos económicos.

En algunas ocasiones estos intercambios tienen una carga más simbólica que material, los productos o artículos que se adquieren cobran importancia por el hecho de ser enviados o recibidos por un miembro de la familia, en ocasiones pueden consistir en fotos como una forma de mostrar el tipo de vida que se esta llevando, o inclusive sirven para conocer a los nuevos miembros de la familia los cuales no pueden ser traídos a México o llevados a Estados Unidos por la situación migratoria de los padres.

“yo por ejemplo, como tengo familiares que vienen, así que vienen sus tíos, que vienen así familiares ya inclusive han estado platicando porque le dicen no tienes idea, pues le platican, mira que aquí es así o asado y así, inclusive le han mandado fotos, las ha bajado de Internet ahí se ven como están, apenas, apenas le mandaron unas fotos de unos muchachos que se acaban de ir, no tendrán ni tres meses, ya están bien gordos ya están bien; ay así te vas a poner bien cerdo de plano, pues sí, ahí puras hamburguesas, puras hamburguesas y a engordar, yo he tratado de que ellos coman más o menos porque tu como mamá te preocupas...” (Pastora, Párr. 16)

Este tipo de intercambios representan una forma de mantener comunicación y cohesión no solo comunitaria sino familiar puesto que a través de objetos físicos se demuestra el interés que tienen ambas partes de la familia por conservar sus raíces y hacerlas cada vez más fuertes, el migrante se adapta a su contexto sin olvidar su cultura, sus tradiciones, pero sobre todo su familia, y la familia que se queda se adapta a las ausencias del migrante con la confianza de que a través de ese tipo de contactos la presencia de ellos es constante.

No se debe dejar de lado que la familia es la entidad social elemental, el mecanismo de transmisión de la cultura de una generación a otra por lo que no importando el lugar en donde se encuentre lo que ha sido heredado generación tras generación continúa conservándose como un medio de sobrevivencia no solo como individuo sino como parte de un núcleo del cual nunca va a dejar de ser parte, su familia.

A través de este tipo de intercambio también poco a poco se van filtrando nuevos estilos de vida, sobretodo para aquellas familias que se quedan esperando a su familiar, en muchas ocasiones éstos cambios son perceptibles fácilmente, en otras no, sin embargo no por ello dejan de ser importantes, hay que recalcar que desde el inicio del fenómeno el adquirir u obtener cosas del extranjero supone de alguna manera un mejor nivel económico, lo cual desde entonces coloca a la familia perceptora de estos bienes en un lugar menos común o más adelante del resto de la comunidad, la Ciénega a pesar de ser un lugar rural por sus características, presenta rasgos de modernidad urbana, dejando de lado, al menos materialmente, dichas características.

“De cuando mi papá se fue a Estados Unidos, muy poco medio me acuerdo, sí porque era en los años 54 o 55 parece que el último año que fue era el 59-60, sí tenía yo unos 4 a 5 años, sí, si me acuerdo yo de algo porque inclusive me acuerdo que trajo un radio porque entonces no había luz eléctrica, entonces, trajo un radio de acumulador de esos de batería de carro...” (Inocencio, Párr. 5)

4.5

‡ ¡Ya me hablo mi Juan!

(Lazos y redes familiares)

“ Eso si él nunca perdió comunicación, nosotros no teníamos teléfono en ese entonces generalmente casi cada 15 días mi mamá recibía tanto la carta como lógico el dinero que mandaba él para nuestro sostenimiento y poder sufragar nuestros gastos al menos de esa responsabilidad él nunca la hizo a un lado, al contrario él siempre cumplió con nosotros. En esas cartas él como todo, siempre preguntaba por nosotros y siempre nos decía que nos quería mucho, que le dolía estar lejos pero que por la misma necesidad tenía que estar ahí para poder darnos educación y una manera de vivir” (Aquileo, Párr. 8)

La comunicación a distancia juega un papel fundamental para poder entretrejer diferentes conexiones entre los que se quedan y los ausentes, de tal manera que se tiene gran intercambio no solo de cosas materiales sino de información y de ayuda mutua que permite la continuidad del fenómeno migratorio hacia los mismos lugares de destino al encontrar apoyo no solo de familia cercana sino de familia lejana o de los mismos paisanos de la comunidad haciendo una extensión de ésta en un país extranjero.

“la migración cada vez se incrementa más, el año pasado se fueron sin exagerar alrededor de unas 200-300 personas fácil, vienen de Estados Unidos y se llevan a un hermano, un amigo o un primo al papá o el tío, de uno que viene se llevan 2 o 3, más lo que se van por otro lado, más los que vinieron, [...] mi hermano ya compro casa en Estados Unidos, sus hijas nacidas allá, los tres, pues ellos ya están por arreglar papeles porque ellos prácticamente su vida ya esta allá, ya tiene casa y mi mamá quiere ir...” (José, Párr.22)

Lazos y redes familiares

Cuando se hace referencia a los **lazos** se esta hablando de la relación que se establece entre los miembros de las familias que se interconectan por medio del trato que se establece entre los mismos lo que constituye una pequeña estructura social en donde se cuenta con diferentes tipos de intercambio inherentes a éstas.

El término “**red**” tiene varios usos, sin embargo, en Ciencias Sociales existen dos principales, el primero hace referencia al conjunto de **relaciones diádicas** aludidas a una persona determinada y centradas en él mismo, éstas redes se llaman **redes egocéntricas**, las segundas se refieren al campo de relaciones sociales en general sin referirse a ningún individuo en particular, en el entendido de que un campo social se refiere a un conjunto de individuos relacionados por alguna variable del mismo campo a lo que se le llama **red social**.

Es importante destacar que los miembros de una red a su vez pueden formar parte de varias redes que dependen del objetivo de las relaciones de intercambio recíproco por la cual fue constituida. Estas redes se encuentran conformadas por individuos que con cierta regularidad llevan a cabo eventos de intercambio que debido a su importancia en varios aspectos puede ser considerada una estructura social.

Los individuos que pertenecen a las redes pueden o no tener cierta característica que los haga parte de la red, sin embargo, cuando se habla de las redes sociales familiares el componente común es representado por el parentesco.

En las redes familiares, la familia es la red en sí, se habla de la afiliación como uno de los componentes básicos de la red, sin embargo, existen **redes mixtas** en las cuales se integra la familia extensa o compuesta o en algunos casos las compuestas por vecinos que no están emparentados, es decir, se establecen vínculos de intercambio entre las personas más cercanas a algunos núcleos familiares, sobre todo en los pequeños, lo que a su vez permite que éstos núcleos sean más abiertos y tengan mayor reciprocidad con los individuos que conforman la red.

Generalmente para que pueda existir una buena cohesión dentro de la red familiar existe un individuo clave que permite esta unión, por lo regular suele ser representado por el padre o la madre dentro de la familia extensa por lo que se le llama **patrilineal** o **matrilineal**; por otro lado cuando en las redes se encuentran incluidas personas que no tienen parentesco por lo general estas redes suelen ser femeninas puesto que son las vecinas quienes regularmente propician y comienzan con las relaciones de intercambio y con el paso del tiempo se van incluyendo a los esposos o al resto de la familia.

“La familia es un grupo de personas con el cual tienes que convivir bien con todas las personas, nosotros sentimos que hemos convivido bien y hemos sabido establecer relaciones de amistad con todos, nosotros tenemos muchos compadres, sobrinos, tíos, de todo tenemos, pero pues la familia es algo bien bonito porque si estas bien con ellos estas bien con todos y es algo que te identifica también como miembro de una familia; si eres sociable o no eres sociable, si te invitan o no te invitan para una fiesta y eso ven ahorita, porque eso ven ahorita, eso ven también, no, pues esa no es de mi familia, no, no precisamente que lleves su apellido ¿no? pero que no establecen esa relación con las personas, por eso es también que no me voy...” (Pastora, Párr. 11)

“Tendría yo 8 años cuando mi mamá decidió que nos fuéramos para Estados Unidos por que ya mi papá ahí estaba trabajando y ya decidió que nos fuéramos, ahí entramos a estudiar no recuerdo bien si hasta quinto año de primaria vivamos en California ahí íbamos a la escuela también vivíamos con un de mis tíos...” (F. Ismael, Párr.1)

Es importante señalar que dentro de las redes familiares y las redes mixtas la diferencia es entre los miembros que se encuentran unidos por filiación y los que no, y es notoria dentro del tipo de comunicación que se establece dentro de ésta, puesto que los miembros que se encuentran unidos por filiación generalmente establecen un trato más de confianza y camaradería, en cambio el trato para los miembros de la misma red que no se encuentran unidos por la filiación es más respetuoso y de menor confianza, es decir, aunque pertenecen a la misma red de intercambio si se marca la diferencia entre los integrantes de ésta.

Este tipo de redes se encuentran claramente ejemplificadas dentro de las comunidades rurales puesto que son comunidades en su mayoría endogámicas con un reducido número de pobladores que en su mayoría son familia, ya sea extensa o compuesta y por lo regular establecen redes de intercambio que persiguen el bien común para la comunidad, ya sea a través de vínculos

Roberto Sánchez y familia

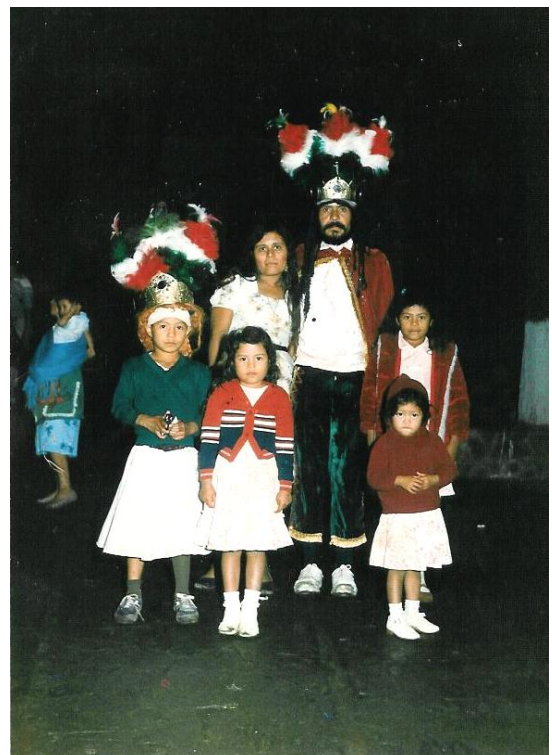

que no salgan del mismo ámbito comunitario o bien vínculos que se establezcan a pesar de la distancia o que el intercambio se encuentre dado por dos regiones distintas con algo en común, el mismo tipo de pobladores, como lo permite la migración a zonas comunes en Estados Unidos de personas originarias de la misma comunidad.

Las redes que se establecen a la hora de migrar cumplen con diversas funciones como son por un lado atenuar los costos y mantener los vínculos con la sociedad de origen y por otro juega un papel un tanto selectivo puesto que estas mismas permiten determinar quienes son aptos para migrar y quienes no, esto es sobre todo porque no todos los miembros tiene la misma capacidad de negociación y de socialización, resultado de los valores culturales, ideológicos, la asignación de roles, la construcción de la propia identidad son características que hacen adecuada a una persona para migrar y evidentemente alcanzar su objetivo.

La red familiar internacional

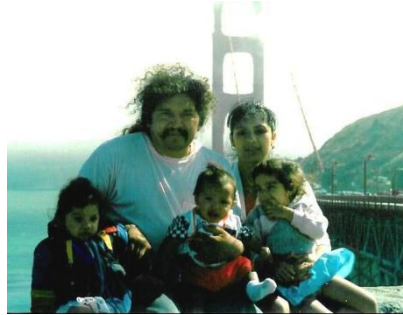

Romana Morales y familia (E.U.)

La red familiar internacional se establece una vez que uno o varios de los integrantes de un núcleo familiar decide migrar a alguna zona específica de otro país, que en este caso se encuentran en los Estados de Illinois y Nueva York, en la Unión Americana, por lo regular deciden establecerse en un lugar en donde no solo puedan tener acceso fácilmente a un empleo sino en donde la convivencia resulta medianamente agradable, por lo que recurren a asentamientos de comunidades latinas, en este caso mexicanas.

Como la migración es un fenómeno que viene de décadas atrás en la actualidad se pueden encontrar comunidades que con el paso del tiempo se han ido conformando por personas provenientes de la misma comunidad de origen debido a las redes que se han ido integrando, las cuales incluyen relaciones de parentesco, amistad y paisanaje, que ayudan al migrante a adaptarse con mayor facilidad a su nuevo contexto sin que esto le represente un cambio brusco, además favorece las relaciones interpersonales puesto que al provenir de una misma comunidad son fácilmente reconocibles entre sí, lo que a su vez sirve para reforzar las relaciones de paisanaje.

Dentro de las comunidades que se establecen en Estados Unidos integradas por miembros pertenecientes a la misma comunidad de origen suelen conservar sus características endogámicas, tienden a contraer nupcias con personas que pertenecen a su mismo grupo étnico o en éste caso a su misma comunidad por que esto les permite reproducir los mismos hábitos y costumbres culturales de su lugar de origen, además se refuerzan las redes de intercambio al tener los cónyuges familia en el mismo lugar, y no solo eso sino que amistades y parentela conocida para ambos, se fortalecen y perpetúan los vínculos al lugar de origen, y éste nuevo núcleo familiar a su vez creará nuevas redes de intercambio dependiendo de los intereses y las relaciones interpersonales de estos.

“Y la gran mayoría de esos chavos se casan con chavas de acá para no cambiar de costumbres, por eso se casan con chavas que ya conocen, por ejemplo yo tengo un tío que se caso con una chava que no es de acá y no se llevan muy bien que digamos porque ella tiene sus ideas y el aparte.” (Claudia, Párr.18)

Dentro de la comunidad de origen las redes sociales se establecen entre los parientes y vecinos que de una u otra manera obtienen información o beneficios de los migrantes, además de que pueden pertenecer a diferentes grupos o asociaciones dentro del mismo núcleo comunitario, en cambio las redes que se establecen en territorio extranjero se establecen en muchos casos gracias a la unión de los paisanos, diferentes tipos de organizaciones como lo son los clubes deportivos o los centros de reunión comunes entre los miembros de la comunidad.

“Cuando descansaba lo que hacia era dormir, ver la televisión, comer bien, pero cuando descansaba en miércoles lo que hacia era jugar fútbol en una liga de mexicanos que hay allá...” (Víctor, Párr.13)

Es importante destacar que la red que se establece entre el migrante y su familia se da gracias a diferentes medios que permiten el continuo contacto entre los miembros de la familia, ya sea a través de medios cada vez menos usados como el correo, o lo más común hoy en día como es el teléfono sin olvidar que gracias al avance de la tecnología ya se cuenta con páginas de Internet elaboradas exclusivamente para que los miembros de la comunidad tengan un medio de comunicación común a través del cual puedan estar enterados tanto de lo que pasa en su comunidad de origen como los últimos acontecimientos en las comunidades de los Estados Unidos todo al mismo tiempo, fomentando los lazos familiares y de amistad entretejiendo nuevas redes de intercambio por medio de la red de redes de la comunicación.

“Para ser sinceros ya casi no se comunica, ya se hizo a esa vida, para que les va a decir uno que diario esta uno en el teléfono o por Internet no, ya casi no, con su hermana se comunicaba por Internet porque ella le sabe, le entiende a la computadora, él era muy aficionado a eso de la computadora, pero ya tiene tiempo ya casi no, ya no se comunica con los hermanos, pero no esta solo esta con su familia, ya tiene rato que no habla y con nosotros menos, como no tenemos computadora y también esta el correo pero casi no escribe tiene rato que no, le da flojera escribir, pero ya se quedo por ahí.”(Antonio, Párr.12)

Por último cabe señalar que gracias a estas redes de intercambio la integración familiar puede ser propiciada a pesar de la distancia además de que la comunicación juega un papel fundamental para la conformación de estas redes y su fortalecimiento.

“ Nos habla sábado o domingo, nos habla... no tiene hora a veces habla antes de irse a trabajar habla a la 6 de la mañana, él habla a las 6 porque sabe que yo me levanto para irme a la escuela o nos habla en las tardes cuando sea pero si no esta mi mamá “dile que le hable, que le hablo mañana en la tarde” y si habla al otro día “en la tarde le hablo” si es lunes “pues te hablo el miércoles” pero no nos deja muy pocas veces habla en la mañana por lo regular habla en la tarde...” (Alejandra, Párr. 21)

CAPITULO 5

Juan Ya Viene ¿Habrá Cambiado?



Yaneli Celaya y familia (E.U.)

Juan ya viene ¿habrá cambiado?

“En cuanto a las costumbres si se han perdido en parte por la migración y la generación de nuevas ideas...” (Miguel, Párr.16)

Los hogares que experimentan el fenómeno migratorio muy de cerca y que incluso ya forma parte de su desarrollo participan aunque no con la misma fluidez o magnitud de las remesas, que si bien son un factor importante en el cambio del estilo de vida a su vez modifican también la estructura, la dinámica, las relaciones y las características propias de los miembros que se establecen al interior de la esfera familiar.

En muchos de los casos en donde se presenta migración temporal, por ser el jefe de familia quien migra o en otros casos el primogénito, un papel importante lo juegan los niños, puesto que la presencia de ellos, influye de sobremanera para que este fenómeno se siga dando, puesto que el migrante desea que las futuras generaciones no tengan la necesidad de migrar y que obtengan una mejor calidad de vida, así como el acceso a bienes materiales que antes no se tuvieron, así como la oportunidad de asistir a la escuela.

Es por ello que el retorno aún si es temporal, es importante para el migrante más que para la familia, puesto que al retornar los migrantes pueden valorar y observar los logros que se han obtenido en base a su esfuerzo. Aunque se presentan una cantidad de cambios “superficiales” por tratarse de los bienes materiales adquiridos, el interior o la esencia de las personas se mantiene a pesar del constante ir y venir, esto sucede en ambas partes y precisamente esta esencia fomenta el sentido de pertenencia a la familia y a la propia comunidad. Como en tiempos remotos la familia es y seguirá teniendo un peso importante en las motivaciones y en el sentido que el fenómeno migratorio adquiere para los migrantes.



La sangre llama...

(Reunificación familiar)



Antonina Díaz y familia

“muchas personas que están es Estados Unidos o que no están tan lejos, hay mucha gente en Puebla, Veracruz, en la Cd. de México que son de acá, pero están allá vienen en temporadas, porque quieren estar con su familia, quieren pasársela tranquilos y también quieren recibir la bendición de Dios en su pueblo como siempre se los han enseñado. (Alejandro Párr. 16)

Una de las etapas que se tiene que vivir durante el proceso migratorio es aquel donde el migrante sale de la esfera familiar, sin embargo, con trabajos o sin ellos la familia lo asimila y se acostumbra, retoma su dinámica solo suplantando las actividades del que se fue o establece otra, en la mayoría de los casos temporalmente en lo que el migrante decide regresar. Sin embargo, el retorno del migrante también causa un desequilibrio en la cotidianidad de la familia, puesto que han aprendido a vivir sin un integrante de la familia.

“Cuando se fue mi hijo nos afectó a mi esposo y a mí a los 2, porque como cada quien tenía su lugar en la mesa al ver el lugar vacío... sus hermanos sí pero poco, nos quedábamos mirando y a llorar y llorar hasta que ya fue el tiempo pasando. Casi no afectó la rutina del trabajo porque él era estudiante y sí ayudaba a su papá pero muy poco, no trabajaba así para traer dinero, no...” (Celia, Párr. 16)

Como es ya común cuando sale alguien del seno familiar sobre todo cuando es el padre de familia quien decide migrar quien se queda a cargo del hogar es la mujer, generalmente sus actividades se tornan a la atención de éste, el cuidado de los hijos (jugando un doble papel) y de algún modo busca la forma también de mantener el equilibrio entre el principal patrimonio que tienen que son las tierras cultivables, esto es también aceptado y asimilado por los hijos y el cambio de papeles en determinados períodos de tiempo forma ya parte de su cotidianidad, otorgándole el rol de autoridad al padre cuando retorna.

A veces se supone que el migrante una vez que se encuentra establecido en Estados Unidos o en el sitio a donde haya decidido ir se desliga de la familia y de su lugar de origen, sin embargo, sucede todo lo contrario, ya que siempre él en donde se encuentre busca algo o alguien que le recuerde lo que dejó en México, por lo regular los migrantes tienden a agruparse con personas si es posible de su mismo poblado, de esta manera mantiene su identidad cultural y familiar.

Ejemplo de lo anterior es que en determinados períodos de tiempo el migrante retorna a su comunidad de origen, en el caso de estudio lo hacen en la época decembrina, por la nostalgia que traen consigo estas fiestas y porque la fiesta de su poblado coincide con la fecha, por ello es que se presentan gran número de celebraciones como bodas, bautizos, comuniones, etc, por el compartir con la familia y el resto de la comunidad y de esta manera completar el ciclo de la reunificación o reagrupación familiar y comunitaria para más adelante retornar al norte.

“vienen a ver a su familia, vienen a las festividades del pueblo porque son en Diciembre [...] vienen a ver a su familia porque allá puro trabajando y vienen a relajarse y ya de que se acaban el dinero piensan en regresarse esa es la rutina de la gente que viene un tiempcito y se vuelven a ir, los que tiene papeles y los que no tienen, vienen a ver a su familia, a hacer una fiesta, tanto los que tiene papeles como los que

no se van en Enero, Febrero [...] y se van y ahí están que se van para Chicago, para California para Nueva York, pero se van aunque con trabajos, no se oye decir que se regresen y a mandar dinero para fin de año son como las aves migratorias se van y para fin de año regresan y hay personas que se van 2, 3, 4 años y vuelven..." (Antonio, Párr. 18)

Sin embargo, este retorno también es un momento difícil para la propia familia ya que es adaptarse nuevamente a la persona que se incorpora. Se puede decir que en el contexto del fenómeno migratorio hay un antes y un después en la reagrupación familiar y de la vida en familia.

" bueno si cambia un poco dejas de hacer cosas que cuando no esta, como por ejemplo, ahorita esta él, esta de Diciembre a Marzo y te acostumbras, me acostumbro yo con él así que cuando mi mamá tiene que salir a alguna parte yo me tengo que quedar y entonces, mi mamá deja echo el almuerzo o la comida y ya cuando él me dice "ve a calentar la comida" porque nos ponemos a hacer una cosa "ya ve a calentar el almuerzo" y ya voy y le sirvo su comida y ya comemos juntos ..." (Alejandra, Párr. 4)

Una vez que se lleva a cabo la reagrupación familiar los problemas que surgen no tienen que ver únicamente con los gastos nuevos que se generan sino con algo aún más serio como son la recomposición de las relaciones familiares que se dan en un contexto nuevo, se dice contexto nuevo porque el migrante ya no mira a su familia igual e incluso si transcurrieron varios años antes de efectuarse la reagrupación esto a veces implica que los roles ya sea de madre o padre hayan sido asumidos por otros familiares esto seguramente hará más difícil el reencuentro entre padre e hijos.¹

Cuando él se iba la responsabilidad directa la tenía mi mamá, ella la hizo de mamá y de papá todo el tiempo y hasta la fecha es ella que de alguna manera hasta nos llama la atención cuando trata de corregir algún aspecto y mi papá únicamente se limita a platicar con nosotros inclusive de cariño paternal o afecto o algún regaño por parte de él no lo hubo porque precisamente por ese alejamiento, por ese distanciamiento que hubo entre él y nosotros durante todo el tiempo que tuvo la necesidad de estar fuera, entonces, siento que de alguna manera no tenía esa confianza para poder llamarnos la atención, para poder convivir más cerca con nosotros porque casi todo el tiempo estuvo fuera..." (Aquileo, Párr. 6)

Muchas de las veces cuando el migrante regresa surgen otros dilemas que tienen que ver con la educación de los hijos, si esta debe ser como en el norte, como ha sido hasta ese momento o una combinación de ambas, es decir, se comienzan a establecer otros patrones de conducta que dan pie a la transformación de la familia, tanto en la organización como en la dinámica, así en el cómo los hijos ven al padre o al hermano mayor, si es como un miembro importante en la familia o únicamente como proveedor de bienes materiales.

" En lo familiar una desventaja grandísima que le veo y sobretodo como golosinas con los niños es que monetizan al papá, que no hay ese cariño y respeto para los padres, no sé, lo ven en juguetes, en dinero, se han dado casos que viene el papá, se esta dos o tres meses y pongamos un chamaquito que quiere esto, " no pues mejor vete para que me mandes ", y una de las cosas es que también los padres lo que hacen por estar ahí se lo dan aquí al por mayor sobretodo a los niños en cuestiones de juguetes, golosinas no se diga y eso yo lo veo mal por los chamacos ya monetizan al papá, ya no es un cariño, un respeto el que le tienen..." (Francisco, Párr. 16)

El marco familiar es escenario también de algo que se produce con frecuencia dentro del marco comunitario que es el choque y readaptación cultural que sufre el migrante, ya que muchas veces observa que algunas costumbres, hábitos o valores del resto de la gente ya no son las propias y a la inversa el hablar, la nueva forma de vestir o incluso la prisa con que se comporta son nuevas características que consigo lleva y que llaman la atención, muchas veces son objeto de admiración por lo que se obtuvo y otras tantas de crítica por haber supuestamente olvidado sus raíces. Este cambio tanto social, cultural, económico, tecnológico, etc. tienen un efecto profundo en las familias, porque la crítica no

¹ Giménez Carlos, "¿Qué es la inmigración?", Barcelona 2003

solo se limita al migrante sino que se generaliza al resto de la familia y el posible fracaso o éxito del migrante en el norte tarde o temprano también estigmatiza a la familia.

“Pienso que la gente si llega cambiada de Estados Unidos, pues como a nosotros nos han educado y de nuestra manera de pensar y decimos mira este apenas se fue un año y piensa que conquisto Estados Unidos vemos a otras personas que son de Estados Unidos y vienen acá y vemos que son súper sencillas no tienen nada de los de acá que lo que hacen van y regresan muy acá “yo ya fui a Estados Unidos y conocí que esto y el otro” pienso que no debe ser así porque aunque hayas ido, ya fuiste y ya tu sabes lo que viviste, pero las personas de acá son muy diferentes, de que ya fue, que le gusto que trabajaron que les fue bien, mucho te platican, siempre te platican lo mejor y si no lo vivieron lo inventaron...” (Alejandra, Párr. 14)



Ahora esta él, pídele permiso a tu apá.

(Restablecimiento de roles familiares)



Oscar Cruz y familia

“le digo, dile a tu papá dile a él “¡ay! mejor no voy” dice, le digo dile a él mi’ja si él te deja ir ahora esta él, porque cuando estoy yo pues yo mando, pero ahora esta él dile a él...” (Reyna, Párr.12)

Como se menciona anteriormente el retorno es difícil tanto para la familia como para los migrantes porque estos deben aprender a renegociar sus funciones y relaciones y esto sucede no una vez sino cada retorno, su lugar dentro de la estructura del hogar siempre será de padre o de hermano, sin embargo, este lugar así como las relaciones están en constante erosión. Es entonces, cuando en conjunto deben aprender a negociar dicha reestructuración así como a escuchar los nuevos proyectos y las nuevas identidades que cada uno posee y desarrolla.

La tarea de reestablecer funciones originales recae generalmente en las cabezas de familia y es aquí donde ellos tienen la obligación y responsabilidad de tomar las decisiones adecuadas, es decir, es un proceso que toda familia experimenta y en la cual juegan un papel importante todos los miembros de la misma ya que de aquí se desprenderán las nuevas alianzas, las negociaciones, la superación de conflictos que dependen directamente de los intereses particulares de cada miembro, así como su identidad, su género y por supuesto su generación.

“cada año es lo mismo y ya de ahí estamos juntos todo el tiempo, pero ya de ahí vamos sacando todos los problemas que se nos presentan económicos y de la casa, [...] así hemos ido, de ahí ha ido pues progresando ¿no? lo poquito que tenemos y que hemos podido hacer y yo aquí con mis hijos casi siempre sola y pues él mandando el dinero y pues yo aquí estirando el dinero...” (Reyna, Párr.3)

Algunos estudiosos del tema han planteado que debido al fenómeno migratorio la figura patriarcal al interior de la familia sufre una erosión y causa fuertes conflictos de identidad y de género (esto se da tanto en el hombre como en la mujer) debido a los constantes cambios en los papeles que se tienen que jugar al interior del grupo familiar.²

Una vez que el individuo que retorna se reincorpora a la esfera familiar tiene que enfrentarse a nuevas reglas al interior de la misma que lo obligan en muchas ocasiones a redefinir su propia identidad. Este es un proceso que no todos los hombres aceptan tan fácilmente, ya que a veces implica el desplazamiento del poder hacia la mujer,

² Espinosa Víctor M. “El dilema del retorno. Migración, género y pertenencia en un contexto transnacional”, México 1998.

evidentemente esto los obliga a redefinir las relaciones intra familiares y a buscar las alternativas para lograr la socialización con los hijos.

“mi esposa es la que verdaderamente hizo el papel de padre y madre, ella es la que más sabe de ejemplos o porque yo les daba malos ejemplos y a mi me costo o me esta costando trabajo tanto tiempo abandonados es cuando me doy cuenta de que ya tengo hijos de 19 años es cuando me doy cuenta con hijos ya mayores ya no disfrute de su niñez porque estaba fuera o porque trabajaba o por X cosa...” (Ismael, Párr., 3)

Generalmente cuando el hombre que retorna es el padre, éste tiene que retomar inmediatamente sus actividades ya sea atendiendo los negocios, supervisando las cosechas, preparar las tierras, construir o reparar la casa a veces contratan algunos peones, también dedican parte de su tiempo en visitar algunos familiares, en otros casos como en el de los jóvenes dedican su estancia a descansar, a ayudar en labores simples o sencillas en la casa o pasar un tiempo con los amigos, en ninguno de los dos casos buscan la posibilidad de emplearse en algún lado ya que esto el resto de la comunidad lo toma como un fracaso en el norte.

El restablecimiento de roles también implica que el migrante tiene la obligación de corresponder a las nuevas necesidades de consumo de su familia, ya que se adquieren nuevas expectativas de vida, lo que condicionará la futura migración del mismo miembro y en la mayoría de los casos de algún otro que quiera seguir su ejemplo.

“Una de las ventajas de la migración es que se puede vivir mejor económicamente uno, que esa sería una ventaja, porque a veces ya no se acostumbran, con que ya te haga tu casa no, ya quieres todo amueblado todo con lujos ya quieres hasta coche...” (Ismael, Párr.7)

Este nuevo estilo de vida esta influido principalmente por los ingresos familiares, pero también intervienen componentes culturales, estas nuevas modalidades influyen directa o indirectamente en la reorganización de las relaciones familiares que se establecen.

“cualquier hombre, cualquier mujer, se quiere divertir, irse a bailar solo, pero es difícil, ya con familia no puedes agarrar 1 000, 2 000 pesos e írtelos a gastar en una noche porque le hace falta a tus hijos, eso es algo que no comparto, si hay un baile a medio año, en fin de año, aquí local pues me gusta ir con la familia, fiestas me gusta compartirlas con todos, relacionarme con todos, si es muy importante ya no quedarte también solo con el trabajo que porque te dedicas al trabajo quedarte nada más con el trabajo además tratar de relacionarte con gente nueva que tenga confianza quizá en pedirte un favor, para mi si es importante conocer gente.” (Rogelio, Párr.12)

Como ya se ha mencionado los roles implican que un individuo debe asumir funciones y conductas concretas, y esta sumamente ligado al estatus, esto quiere decir que en cualquier sociedad el estatus estará íntimamente ligado con la profesión, los ingresos y el modo de vida, para el caso específico de las comunidades con altos índices de migración sólo aplican los dos últimos. En la cuestión familiar roles y estatus están estrechamente relacionados ya que la división sexual de los roles cobra vital importancia puesto que determina el lugar de cada miembro en el seno familiar y por ende en la sociedad, ésta continuamente esta preocupada por la detentación de la autoridad, ya que públicamente la autoridad esta siempre asociada a los varones.



Nos guachamos mañana....

(Nuevas costumbres y concepciones)



Adolescente migrante

“En cuanto a la gente que sale por una temporada y regresa la gran mayoría si adopta las costumbres del lugar a donde van si van a México vienen con las costumbres de México si se van a Estados Unidos igual son muy pocas las personas un 15 o 20 % exagerando que salgan y regresen a ser lo que eran antes de salir del pueblo, el resto del porcentaje cambian, adoptan otra idea, porque traen las cosas peores del lugar a donde van no traen cosas buenas...” (Miguel, Párr.14)

Los lugares de origen de los migrantes, aún aquellos que presentan mayor rezago económico, están cada día menos aislados de la influencia que reciben de los procesos de cambio social y cultural que consigo lleva la migración. Para Durand el verdadero impacto consiste en que los habitantes de dichas localidades incluso de las urbanas han aprendido a integrar al fenómeno a su manera cotidiana de vivir.³

Pero los migrantes en mucho han contribuido en esa modificación y han llevado a sus pueblos aspectos positivos de la cultura americana como es la apertura y la tolerancia ante lo nuevo y diferente. En cuanto a los cambios en la personalidad del migrante se dice que regresan más despiertos, con más iniciativa, más seguros de sus capacidades, pero que también regresan sobre todo los jóvenes más independientes de la autoridad familiar, religiosa y civil y que los vuelve más materialistas y soberbios.

“Cuando la gente se va al otro lado y regresan si cambian, si se van muy, bueno los cuates de aquí, muy humildes y luego llegan acá muy presumidos con sus camionetas, llegan muy altos y no saben de donde salieron ¿no?, eso es lo único que no me gusta de las personas que migran que llegan acá muy alzadas, muy presumidas.” (F. Ismael, Párr.7)

Estos cambios culturales que experimenta el migrante a nivel individual, son consecuencia de la crudeza que implica el cruce de la frontera, el hecho de tener que vivir en otro país con una cultura e idioma ajenos al propio, el tener que integrarse al mercado laboral, en muchas ocasiones teniendo que soportar intensas jornadas de trabajo, la discriminación a la que se enfrentan y el encarar día a día la preocupación de adquirir los conocimientos e información necesarios para poder sobrevivir en un medio social y cultural diferentes.

“El norte lo cambio mucho, porque lo veo que piensa mejor, le echa más ganas al trabajo se porta mejor, porque antes a él se le hacia fácil cuando uno no le hacia rápido las cosas se enojaba y hacia su berrinche y ahorita con lo que ya fue a sufrir ahorita como que ya no es así ahora si dice “háganme esto” y ya se lo hace uno y si no se lo hacen luego mejor lo hace él pero no se enoja, creo que con lo que sufrió allá le sirvió también porque allá solo él se tenia que hacer todo y comer lo que sea en la calle porque quien lo iba a estar atendiendo bien como aquí, creo que si les sirve eso que van a sufrir...” (Bruna, Párr. 7)

Por otra parte Durand considera que los migrantes mexicanos que trabajan en Estados Unidos han demostrado a lo largo de 100 años tener una “coraza” cultural muy fuerte que no ha permitido la total influencia de esa cultura, incluso le ha brindado los elementos necesarios para adaptarse e integrarse a la vida y cultura norteamericana, ya que si fuera

³ Ribeiro Ferreira, et al, “perspectivas y prospectivas de la familia en América del norte” México 1994.

lo contrario ya se hubiera dado un cambio radical en los patrones culturales del occidente mexicano, lo cual no ha sucedido.

Lo que es una realidad es que desde sus inicios los migrantes siempre han ido y venido sin desligarse de sus lugares de origen y han adquirido las habilidades de habitar en dos mundos y estilos de vida totalmente diferentes al mismo tiempo.

A lo anteriormente señalado, Massey también expone que esta posibilidad que tienen los migrantes de hablar dos idiomas y moverse entre dos mundos culturales es una característica propia de la migración mexicana, que tiene repercusiones en la manera de cómo los migrantes construyen sus identidades tanto en ese país como en el nuestro.⁴

Este proceso indudablemente origina fuertes tensiones y conflictos culturales tanto a nivel comunitario como individual que obliga a los migrantes a redefinir sus identidades y los obliga a renegociar su lugar en el grupo de origen, como en el contexto inmediato, lo cual los obliga a desarrollar cierta versatilidad para poder transitar entre dos mundos culturales.

“pero como hombre te aguantas, ese es el momento crítico de cualquier familia el despegarse, claro que cuando ya estas en el avión, en el autobús, viajando ya te relajas, tienes que dejar tu casa y piensas en lo que te espera para no relacionar la casa, la tristeza que llevas con el trabajo y al llegar al trabajo tienes que olvidarte durante el día de trabajo [...] entonces, se programa una, 2, 3 veces por semana hablarles por teléfono en ese momento es cuando te acuerdas que tienes familia pero durante el día no puedes estar pensando en el trabajo y estar pensando en la familia, claro que ellos quizás quieran que hables diario con ellos, pero también tiene uno que ocuparse del trabajo en el tiempo que estas y 2, 3 días a la semana en la casa, en el beneficio que ha traído el trabajo, si es un poquito crítico, no es fácil.” (Rogelio Párr.8)

Generalmente aquellos que migran de una sociedad tradicional de la que forman parte las familias rurales, pueden llegar a presentar menor influencia de la sociedad a la que se incorporan puesto que su formación esta más orientada a la obediencia a la autoridad paternal, el respeto a los mayores, la lealtad a la familia y una fuerte conformidad a las normas de la propia comunidad, es decir, que su sentido de pertenencia esta quizá mucha más arraigado que en las sociedades industriales, sin embargo, no por ello están exentos de la influencia que dará pie al cambio en muchos sentidos.

Se puede decir que tanto las familias como las comunidades de origen se han vuelto muy dependientes del fenómeno migratorio, tanto económica como culturalmente hablando, ya que la migración ha abierto una brecha cultural entre las distintas generaciones, y se tiende a valorar positivamente a la sociedad norteamericana por las oportunidades para mejorar que evidentemente aquí no hay. Sin embargo, esta brecha es aún más notoria cuando los migrantes que son adultos y que ya tienen una larga trayectoria aseguran que en pocos años dejaran de migrar y vivirán de lo ahorrado y por otro lado sus hijos o las generaciones más jóvenes, exponen que muy probablemente ya no regresaran a vivir a su comunidad porque en el norte cimentaran su patrimonio y su futuro.

“Ya no regresaría a Estados Unidos a trabajar, definitivamente no, lo más importante es estar con los hijos y la esposa y no abandonarlos cuando más necesitan de nuestro apoyo.” (Ismael, Párr. 10)

Es importante recalcar que la familia tiene la capacidad de adaptarse a los cambios y modificar sus vínculos familiares puesto que no son independientes unos de otros, es aquí donde se pone a prueba la capacidad que se tiene para lograr la adaptación, y el ajuste de esta manera podrá desarrollarse adecuadamente y mantener el equilibrio entre sus

⁴ Ibid.

miembros. La asimilación y aceptación de los posibles cambios en la personalidad del migrante varia según las personas y los grupos, ya que depende del grado que se tenga acerca de la preservación de las tradiciones, por lo cual hace que la inserción a la comunidad si se retorna mucho muy cambiado sea un tanto difícil.

Cambio mucho, si bastante, se fue como un muchacho de pueblo, de provincia y cambio mucho ya se hizo a la vida de allá y con el paso del tiempo va cambiando y al estar en otro país convive con mucha gente de allá, cambian las costumbres, la manera de ser de esas personas por lo que conviven diario es muy diferente a estar en su lugar de origen y al cambiarse de lugar ya cambia...(Antonio, Párr.13)



Sus nuevas ideas tienen razón...

(La influencia del migrante en la familia)

“Por que aquí todos llegan con esa idea pues de que están todos allá que no se que, que ganas mucho dinero que te das otra vida y que ya sales del pueblo, o sea, otro inducen a otros y es como una cadenita que te va metiendo esa idea...”
Pastora, Párr. 5

La convivencia diaria entre los seres humanos es una constante retroalimentación no solo de información de tipo verbal, la retroalimentación va más allá, el continuo contacto con personas que tienen diferente manera de pensar, actuar y vivir, produce una serie de alteraciones en el bagaje cultural que el individuo ha ido aglomerando a través de su historia de vida el cual se encuentra en constante alimentación y adapta a su forma de vida los patrones aprendidos de acuerdo a su percepción de lo que más le conviene para su desarrollo, éste a su vez lo reproduce dentro de su círculo social y los que pertenecen a él lo aprenden formando un ciclo de aprendizaje y reproducción continuo.

En el caso de la migración los nuevos patrones culturales aprendidos del migrante resultan más notorios cuando éste retorna a su comunidad de origen puesto que él durante su estancia en la Unión Americana se encuentra continuamente expuesto a un contexto totalmente distinto al que se encuentra habituado y a pesar de vivir en comunidades formadas regularmente por latinos o en el mejor de los casos por personas de su misma comunidad no está ajeno a verse influenciado porque en sus centros de trabajo o en algunos otros lugares de convivencia tienen contacto con la cultura anglosajona y por ende se adaptan a ella.

“La gente regresa muy cambiada, incluso el fin de semana pasado estábamos con una muchacha que se llevaba y se lleva bien con nosotros y se fue para Estados Unidos con su familia y ahora ya viene y me platicó muchas cosas muchas grandezas que aquí ya no se acostumbra que ya no está como antes que el pueblo ya está feo y ella de venirse a lo mejor algún día que ya este grande y ya no pueda trabajar, pero de quedarse aquí ya no se queda y por eso digo que si hay cambios, porque los muchachos los vemos que llegan aquí con aretes, sus pelos parados y con sus carros, quieren como presumir y antes cuando se fueron eran gente humilde, gente sencilla y ahora todo eso es lo que les afecta también...”
(Estela, Párr. 11)

Los migrantes en Estados Unidos tienden a forjar de manera más sólida su nacionalismo, trasladando a su lugar de destino componentes o costumbres típicas de sus comunidades, el idioma resulta un factor importante de identificación entre éstos, lo que les significa cierta resistencia al nuevo contexto, es decir, a pesar de que muchos de ellos aprenden el idioma inglés solo es visto como un medio para conseguir mejores oportunidades de desarrollo económico y no es utilizado regularmente para la vida diaria, sin embargo, cuando los migrantes regresan a su lugar de origen a pesar de la resistencia puesta en el extranjero ante el cambio curiosamente producen un efecto de implantación o expansión de la cultura a la que fueron expuestos, en este caso la norteamericana influenciando directa o indirectamente a su comunidad con las costumbres anglosajonas aprendidas.

“tienes que prepararte allá tienes que estar estudiando saber la lengua hacer algo allá, si no sabes el inglés es como no saber nada, allá aunque se vayan con la profesión tiene que prepararse en ese sentido

para poder ser útiles allá, estoy de acuerdo en que se vayan para allá pero no así, ¿pero qué podemos hacer? ya sería decisión de ellos, ya no se les puede prohibir las cosas.” (Rogelio Párr. 18)

Estas manifestaciones de la migración no son exclusivas de los mexicanos, pero sí adquieren en ellos su mayor relevancia por razones de la larga historia que tiene la migración, la vecindad geográfica con Estados Unidos y el volumen de quienes migran. Por estas peculiaridades, ningún otro grupo de migrantes ha logrado la influencia y presencia que tiene el mexicano en la Unión Americana. En consecuencia, sobre todo en zonas fronterizas se podría hablar de la **mexicanización** de Estados Unidos y, por las mismas razones, de la **norteamericanización** de México.

Influencia del migrante en la familia

“algunas cosas si mi hermano tiene influencia en mi, él es una persona que sabe lo que hace y a veces me aconseja...” (Lizeth Párr. 9)

Una vez que el migrante se reintegra a su familia surgen una serie de readaptaciones de todos los integrantes de la misma y se da comienzo nuevamente la comunicación y la convivencia diaria.

Dentro de ésta convivencia comienzan a implementarse algunas ideas aportadas por el migrante, estas pueden manifestarse en algo físico como la forma de vestir con ropa de “moda” o de hablar utilizando frases nuevas o en algunos de los casos combinando ambos idiomas dando como resultado lo que hoy en día se conoce como **spanGLISH** razón por la cual la población joven comienza con la inquietud de aprender el idioma para hablar como su papá o su hermano en la mayoría de los casos. Pero la influencia ejercida no solo es de este tipo también puede tomarse en cuenta la influencia positiva como el insistir en que los demás integrantes de la familia sobre todo los más jóvenes continúen estudiando y en un futuro no tengan la necesidad de migrar.

“son como medio presumidos porque llegan aquí con sus camionetas tal vez a muchas personas a muchos chavos, por ejemplo aquí se acostumbran a irse muy chicos de 13 años de 14, porque mi punto de vista de porque se van esos chavos a esa edad es porque ven como llegan igual sus hermanos, sus primos, como llegan a veces hablan diferente, se visten diferente...” (Alejandro, Párr.9)

“hemos apoyado a los chamacos en todo, en lo básico para que ellos no pasen por lo que uno ha pasado, que tengan una profesión, que sean algo más fuerte para que así se desarrollen en algo aquí o en el extranjero pero que sea profesionista...” (Rogelio, Párr.3)

La familia se adapta nuevamente al estilo de vida del migrante pero también adopta ciertas de esas concepciones nuevas, permitiendo mayor apertura en algunos aspectos de la vida familiar como en temas relacionados con las relaciones de noviazgo o matrimonio que aunque en esencia continúan viéndose de manera tradicional las formas han cambiado.

“Ahora esta mas fácil el noviazgo para las muchachas [...] por ejemplo yo con mi hija no le niego que tenga amigos novio yo no se lo niego pero debe tener comunicación con el padre “ ¿ sabes que papá tengo un novio y te lo doy a saber para que no te cause problemas?” y no la quiero ver en la calle besándose quiero que tenga una relación que se conozcan y quizá si llegan a la madurez porque para eso es el hombre y la mujer pero todo a su debido tiempo no con tanta entrega en e l momento ya a la mujer no se le quita nada con que este conversando, platicando, antes había más respeto a la novia, a los papás, era fuerte ahora no...” (Rogelio, Párr.19)

Otro aspecto en el que influye el migrante es el aspecto económico, puesto que al tener mayor poder adquisitivo la familia tiene acceso a mayores oportunidades de desarrollo

sobretudo de tipo intelectual al asistir con mayor facilidad a los centros educativos, sin embargo, a este respecto existe una gran disparidad puesto que a pesar de tener los medios para acceder a la educación ésta carece de importancia frente a la migración al resultar más atractiva y estar más al alcance de los integrantes de la familia con miembros migrantes.

“no se preocupan por estudiar, por hacer una carrera y prepararse sino más bien a tener la edad ¿no? de los 16, 17 años y lo que he notado que influye mucho sobre todo en ellos, los que vienen de ahí...”
(Francisco, Párr.15)

Se debe tomar en cuenta que los seres humanos en general obtienen conocimiento a través de los ejemplos que le son proporcionados en gran medida por la familia, de ahí la importancia de la influencia del migrante, puesto que el hecho en sí de formar parte del fenómeno migratorio lo coloca en un lugar diferente al resto de los miembros de su comunidad, siendo este el primer punto que sus descendientes querrán adoptar para su vida futura.

La migración como proyecto de vida es la influencia más notoria en la concepción de los menores en la familia, a pesar de que se muestra el panorama sobre la dificultad de la vida que se lleva en Estados Unidos éste resulta secundario al observar que el integrante de la familia que migra tiene mayor poder adquisitivo que lo coloca en un status diferente incluso dentro de su propio núcleo familiar, sin dejar de lado el comunitario, además al estar habituado a un ambiente en donde el común denominador es el “norte” y los constantes cambios de dinámica éstos les sirven en un futuro para facilitar la adaptación a un nuevo contexto y a su vez la readaptación a su familia cuando decida regresar imitando los patrones de conducta que adquirió gracias a su núcleo familiar.

“Si alguno de mis hijos se quisiera ir a Estados Unidos no sé yo pienso que como nosotros hemos hablado con ellos, ya la otra vez ya nos paso así de que mi hijo el segundo ya no quería acabar el bachillerato ya le faltaban unos meses nada más y él quería irse para Estados Unidos y entonces yo le dije mira hijo tu tienes todas las oportunidades, tu tienes la confianza con nosotros, termina el bachillerato y terminando el bachillerato ya decides porque ya estas mayorcito y ya sabes tu lo que es la vida y así estaba necio, pero esa meta le pusimos que terminara su bachillerato y que él decidiera y no, ya después terminó el bachillerato y dijo que iba a entrar al tecnológico y ya no le dijimos nada, yo pienso que si el día de mañana uno de los 2 nos dijera “ me quiero ir ” le haríamos ver todos los riesgos que se corren a lo que vas y todo lo que hay que vivir y que ya lo vivieron, yo pienso que al menos el grande el dice que él no va, pero no sabemos después, mañana que es lo que piense...” (Estela, Párr. 10)

Otro elemento que juega un papel importante entre las familias que se quedan en territorio nacional y el resto de la comunidad en la que se desenvuelven son las remesas estas son el reflejo del éxito económico que se ha tenido en el extranjero, dentro de la economía nacional las remesas juegan un papel importante, de acuerdo al Banco de México en el año 2006 se percibieron cerca de 23 mil 54 millones de dólares enviados por supuesto por todos aquellos connacionales que radican en la Unión Americana, esto representan entonces la segunda fuente de ingresos después del petróleo. Retomando lo que implica dentro del contexto familiar, dichas remesas tienen un gran impacto social, ya que con regularidad llegan como una contribución a la economía familiar, esto se presenta con mayor frecuencia cuando existe una relación de parentesco más estrecha, es decir, si la que percibe es la esposa en el caso de los casados o si es la madre en el caso de los solteros, por otro lado esto también ratifica que se mantiene el sentido de permanencia con respecto a las familias de origen además de que se cumplen satisfactoriamente una de las principales funciones de la familia el de contribuir en la manutención económica de cada uno de los miembros que aquí se desarrollan.

“ a la hora de que hubiera dicho me voy, desearle buen viaje y decirle que mandara unos dolaritos porque a nadie le sobra un peso en la bolsa, porque eso es lo que ha ayudado aquí a la gente, los dólares, eso ha ayudado aquí en la Ciénega y si un hijo dice me voy *“pues anda hijo vete”* porque es una ayuda para la familia, se van para buscar una mejora económica para él y su familia... “(Antonio, Párr. 17)

Uno de los principales medios para enviar el dinero son las compañías remesadoras o casas de envío que existen tanto en la comunidad como en los alrededores, sin embargo, otro medio también utilizado son los familiares o amigos que retornan al país en determinados periodos de tiempo.

El dinero que es enviado desde Estados Unidos constituye la principal fuente de ingresos para muchas familias, dicho dinero es utilizado principalmente para cubrir los gastos familiares como es la alimentación, la educación en el caso de que existan hijos estudiando, la vivienda y los gastos destinados para la preservación de la salud, entre otros. En algunas familias estos ingresos constituyen un capital para invertir en algún negocio o en la ampliación en el caso de que ya se tenga uno con la compra de materia primas, mercancía, equipo, en otro caso también es utilizado para la compra de maquinaria que ayudara al trabajo del campo. Pero lo que sin lugar a dudas en lo que es primordial utilizar el envío es en pagar las deudas que han sido contraídas por el migrante ya sea con familiares, parientes o amigos.

Tratando de resumir de alguna manera lo que representa el envío de remesas tenemos lo siguiente:

- Por un lado se mantienen estrechas las relaciones familiares puesto que el que migra lo hace por contribuir al gasto familiar.
- Por lo general son las mujeres las que reciben estos envíos por ser ellas las que se encuentran al frente de la familia.
- Cuando las remesas representan el principal ingreso económico de las familias éstas procuran hacer crecer dicho capital invirtiendo en un negocio o apostando por la expansión del que ya se tenga.
- El envío de remesas también tiene mucho que ver con las redes sociales que se entablan en ambos lados de la frontera debido a que se puede enviar por medio de las casas de envío o remesadoras, o a través de los amigos, parientes o familiares que regresan a México.
- Pero lo principal es que dichas remesas ejercen un gran impacto social y económico en las familias y sus lugares de origen contribuyendo casi totalmente en el sostenimiento de ambos. Entonces se puede decir que estos envíos tienen un efecto estabilizador tanto social como económico.

La mayoría de las familias receptoras de remesas cuentan con su propia vivienda por lo tanto no invierten lo recibido en adquirir alguna, sin embargo, si lo emplean en la construcción de una vivienda nueva o en la remodelación de la vivienda actual así como en la compra de terrenos, pero también a la compra de animales de traspatio. Continuando con la cuestión de la vivienda muchas veces sobre todo en las familias que recientemente se han formado buscan independizarse del núcleo familiar, aunque muchos tienen el deseo de regresar a vivir a su comunidad de origen por lo tanto construyen su propia vivienda.

Otro gasto que puede originar la migración y a la vez es producto de la misma es aquel que tiene que ver con la realización de fiestas como bodas, mayordomías, bautizos, primeras comuniones y la debida aportación para la fiesta del pueblo.

Ciertamente se puede afirmar que todo migrante se siente fuertemente ligado a su comunidad de origen, esto indica que la migración mexicana posee las condiciones óptimas para crear organizaciones sociales dentro de la sociedad norteamericana con características fuertemente étnicas. Como ya se ha dicho los migrantes mexicanos forman sus propias comunidades como extensiones de sus comunidades de origen. En muchos casos su presencia es tal que pueden llegar a evolucionar en organizaciones de carácter político-económico como es el caso de los oriundos de Jalisco, Michoacán y Zacatecas donde incluso algunos de sus integrantes han logrado ocupar puestos de trabajo importantes tanto en el sector público como en el privado.

Otro elemento importante de mencionar y que también es influenciado por el proceso migratorio es la concepción que van adquiriendo las nuevas generaciones en cuanto a la formación de su futura familia, es decir, en muchos de los casos sino es que en la mayoría, la descendencia tiende a repetir los que sus padres han hecho pero un tanto por ciento esta dejando eso de lado para formarse sus propias ideas.

“Tampoco me gustaría llevar una relación como la de mis papás, no sé, pero yo digo que no, yo lo veo con mi papá que sale y mi mamá se queda sola, yo no le encontraría mucha gracia así y ahora ya no se van por meses sino por años. Luego nos invitan a una fiesta y nos tenemos que regresar temprano “¡ay! porque ya nos van a hablar por teléfono...” (Alejandra, Párr. 12)

“Si en futuro alguno de mis hijos me dijera que quiere ir a Estados Unidos le diría ¿De intercambio con qué escuela?, yo creo que desde antes voy a prepararlo y concientizarlo y yo creo que con todas las experiencias que ha vivido uno, yo creo que si lo puede uno hacer pensar de otra manera, tratar de ser diferentes, en realidad desde que es pequeño se le puede inculcar diferente manera de pensar y hacerle ver que en esta tierra se puede obtener la vida y ganancias, ¿porqué no verlo de esa manera? pero que es necesario trabajarlo así, es difícil a lo mejor pero sí es posible, pero ojala y que lo podamos hacer...” (Daniel, Párr. 14)



¿Quién cambio?

(Pérdida de la identidad familiar)

“las personas que se van a Estados Unidos regresan, vienen y ya no es lo mismo que antes regresan y ya son pocas las veces que les vas a pedir permiso a tus papas para salirte a la calle o hacer esto o hacer aquello y eso es malo, antes se llevaban más o menos bien, ni tan bien ni tan mal...” (José, Párr.17)

Las personas se distinguen entre sí no solo por el aspecto físico sino por el rol que juegan dentro de una sociedad o conjunto, además de ser reconocido como un miembro único con características propias que le permiten identificarse de entre los demás integrantes de la sociedad pero sin dejar de ser parte de su núcleo común que es la familia.

Identidad

Se denomina **identidad** al “conjunto de rasgos propios de un individuo o de una colectividad que los caracterizan frente a los demás”⁵ este concepto es empleado para designar a algo que en esencia es igual a un conjunto aunque en apariencia pueda ser diferente o frente a los demás o lo parezca de acuerdo a la concepción de las demás personas.

La identidad en las personas se va construyendo a lo largo de su historia de vida, es decir, va adquiriendo conocimiento de sí mismo y de sus propias características, lo que a su vez le permite diferenciarse de otros logrando finalmente el autorreconocimiento. A este respecto Melucci hace cuatro caracterizaciones de la forma en como un individuo puede llegar a identificarse, él las llama configuraciones identitarias.

La primera es la **identidad segregada**, en donde el individuo se identifica y se reconoce a sí mismo sin importar el reconocimiento del resto de los individuos, la segunda es la **identidad heterodirigida** en ésta el individuo es identificado y reconocido como diferente por otros, sin embargo, éste posee una imagen débil de sí mismo y su identidad, la **identidad etiquetada** es en la cual la persona se reconoce a sí misma de una manera aunque el resto de las personas de antemano la identifiquen de otra forma, por último se encuentra la **identidad desviante**, en ella existe un fuerte apego a las normas externas, sin embargo, la incapacidad del individuo de ponerlas en práctica produce el rechazo.

La construcción del concepto de identidad de cada persona puede pasar por algunos de estas configuraciones a lo largo del tiempo, sin embargo, estas deben de ser superadas para llegar a un verdadero autorreconocimiento y a la verdadera autoconcepción del individuo en relación a otros.

“yo estude en una escuela de agronomía en donde el 70% si no es que más eran hombres y el resto mujeres, entonces todo el mundo, el convivir, vivir todos los días con pura gente joven de tu edad pues es diferente, hay gente que le beneficia eso por que se hace más responsable, a sea cambia para bien, hay gente que cambia para mal[...] eso te va marcando tu forma de ser ¿no...”(Arelí, Párr.7)

⁵ Microsoft Encarta 2006

La identidad de los individuos se encuentra en constante construcción por el hecho de la permanente interacción que sostiene con diversos actores que le permiten no solo afirmar el concepto que se tiene de sí mismo sino que también lo ubica en una posición en la cual debe interactuar con otras identidades únicas que pueden o no contraponerse a la propia y encontrarse en una lucha constante de contradicciones y ajustes.

Existen algunos elementos que convergen entre sí para dar al individuo rasgos que lo caractericen y lo identifiquen de entre el resto de las personas, estos elementos son el sentido de pertenencia a un grupo o colectividad que en la mayoría de los individuos se encuentra formado por la familia en primera instancia, otro es la existencia de un conjunto de elementos de tipo idiosincrásicos que los identifique como propios y por último la historia de vida que el individuo ha ido recopilando, de tal manera que el individuo se sienta seguro de su persona.

Identidad familiar



Félix Sánchez y Berta Ojeda
(Fundadores de la familia Sánchez Ojeda)

“La gente cuando se va y regresa si cambia, si yo creo que todos cambiamos, si te digo el hecho yo creo que salgas de tu casa por que convives con otra gente, ves otras cosas, otros estilos y llegas a tu casa y obviamente que tu traes lo de afuera, lo que te gusto pues lo quieres implementar en tu casa...” (Lirio Párr. 15)

En general, los individuos crecen con una concepción de lo que es formar parte de algo desde que se tiene memoria, es el primer rasgo importante distintivo que logra diferenciar a un sujeto de los demás haciéndolo a su vez parte de otro.

Los rasgos de distinguibilidad que proporciona la familia al individuo son más de tipo cualitativo que cuantitativo y se encuentran enfocados a enfatizar los rasgos característicos del sujeto respecto a su forma de ser y de actuar, se va dando por medio de conductas aprendidas y por la interacción cotidiana con su núcleo, estas enseñanzas se van reforzando cuando se tiene contacto con las personas que se encuentran fuera del núcleo, ya sea la familia extensa o cualquier otro grupo social como puede ser la escuela o los amigos haciéndose evidente el reconocimiento del sujeto por otros.

“La familia significa todo, incluso hay amigos que me han dicho que yo dejo de hacer cosas o tomar decisiones sin considerar a mi familia yo siempre la he puesto ante todo, o sea para todas mis decisiones para todo siempre pongo primero a la familia; es el lugar donde creces, es el lugar donde te formas y a mi me considero que me formaron bien...” (Arellí, Párr.23)

Mientras se encuentra presente la convivencia diaria con los miembros de la familia el individuo adquiere características que lo distinguen de los demás núcleos familiares, gracias a esta convivencia la identidad del grupo se fortalece debido en gran medida por los lazos que los unen, sin embargo, cuando el individuo se encuentra expuesto a un contexto diferente al que esta habituado se enfrenta a una constante lucha por remarcar la idea que se tiene de sí mismo, por mantener su distinguibilidad del resto de las personas, que le permita continuar con la construcción del sí mismo y a su vez continúe formando parte de un núcleo original.

Esta interacción se presenta con menor frecuencia cuando los miembros de la familia comienzan a formar sus propios núcleos familiares y aunque pertenecen al mismo núcleo original van formando los propios con características propias.

La interacción no solo se presenta con menor fuerza cuando los miembros de la familia se van separando para formar sus propios núcleos, existen algunos factores que producen la separación de los integrantes de la familia como es la migración.

“Cuando mi hermano se fue pues sentí bien feo por que de hecho con él a veces era la relación un poquito más difícil yo creo que no sé a lo mejor por la diferencia de edades o no se exactamente cual era el problema, pero sí en el período en el que se fue era cuando teníamos más problemas por cualquier cosa nos peleábamos, entonces, pues que de repente a mí no me gustaba su forma de ser o a él no le gustaba la mía y no había mucha comunicación entre nosotros, entonces, saber que si se iba y saber que no andábamos bien y todo esto pues si fue un poquito difícil.” (Araceli, Párr.4)

Cuando el individuo entra a un contexto diferente alejado de la familia atraviesa por un proceso de adaptación que afecta su identidad, el hecho de convivir en un país con una cultura nueva, con personas que tienen costumbres e ideas distintas y la convivencia diaria requiere de un esfuerzo notable por parte del individuo además depende en gran medida de la población del lugar receptor, en este caso Estados Unidos, de manera que ésta le puede facilitar o dificultar su adaptación al lugar y el reforzamiento de su identidad.

Los migrantes cuando se encuentran en Estados Unidos en la mayoría de los casos luchan por reforzar su identidad como hispanos, como mexicanos, asisten a lugares frecuentados por personas latinas y en gran medida prefieren vivir en zonas habitadas por personas hispanas, de ser posible en zonas con personas de su mismo lugar de origen, como una forma de identificación en un lugar ajeno, no obstante se tiene trato con personas ajenas a su cultura en sus centros de empleo y este contacto interfiere con la identidad que se tiene no solo como hispano, sino también como persona puesto que durante el proceso de adaptación se deben dejar de lado algunos elementos y se adquieren otros que le permitan continuar con su vida.

Estos cambios o adaptaciones se hacen notorios cuando el migrante regresa a su lugar de origen, se enfrenta a un nuevo proceso de readaptación no solo de dinámica sino de las nuevas ideas con las que llegan, siendo los más afectados los miembros de la familia puesto que ellos también deben adaptarse a cambios de concepción en diversos aspectos.

“Ahora que regreso si tiene bastantes cambios, antes de que se fuera era muy dado a como que estarte mandando de una manera no muy sutil y había cosas que le molestaba y me molestaban y ya cuando regreso no, por que si es más paciente, más tolerante ya no es muy dado a estarte exigiendo cosas sino que ya te pide favores, o sea ya aprendió a pedirte favores hay muchas cosas que él las hace y que antes no las hacía o que si las hacía se enojaba, entonces si cambio si cambio bastante.” (Araceli, Párr.11)

“En el caso de mi hermano sí regreso cambiado, si como que maduro mucho, le note cambios para bien, él ahorita regreso muy... siempre ha sido muy trabajador, pero ahorita es mucho más responsable en cuanto a la toma de decisiones, yo veo que es bueno trabajando y que tiene muchas ganas de hacer las cosas y sí es una persona mucho más madura, igual en el trato con nosotras, antes de que se fuera, a lo mejor era por la edad o por sus ganas que tenía él ya de irse, todo le parecía mal y andaba molesto precisamente por que mis papás al principio no querían que se fuera, nosotras tampoco y era un poquito pesada la relación cuando apenas se iba a ir y ahorita o sea nada que ver, nos llevamos muy, muy bien ahorita se puede hablar con él de todo, maduro.” (Arelí, Párr.16)

El migrante se sabe parte del núcleo familiar, sin embargo, al regresar con nuevas ideas y costumbres la familia se ve afectada, estas ideas pueden ir desde cosas de la vida cotidiana como el cambio de algunas modas o formas de vestir hasta concepciones de la

conformación de la nueva familia o de la forma de ver la vida futura con hijos nacidos en el país receptor como una forma de facilitarles el acceso o la vida a sus descendientes en un futuro por lo que actualmente se pueden encontrar comunidades con descendientes de origen extranjero que aunque los padres deseen fomentar los vínculos familiares y que se identifiquen con éstos esto resulta complicado por la escasa convivencia y el aumento del desprendimiento del núcleo familiar.

Una vez que el migrante retorna a su lugar de origen el impacto que este proceso tiene dentro del seno familiar es notorio entre ellos destacan las pautas de consumo de los familiares, que se dan a partir de los imaginarios acerca de la vida de los migrantes en el extranjero, las modificaciones en el paisaje arquitectónico también hace lo propio, todo esto de alguno u otro modo afectan las creencias, los valores y las aspiraciones de la población en general creando de alguna manera una selección social que en mucho tiene que ver con las posibilidades económicas de aquellos hogares receptores de remesas de los que no y de esta manera cambian de status lo que sigue fomentando la migración entre otras familias.

La decisión de migrar para la gran mayoría de los que lo hacen es a partir de las mismas relaciones que han establecido dentro de su propia comunidad, es decir, a través de las que han migrado con anterioridad así se conocen las condiciones de trabajo, las posibilidades de vivienda que existen en las regiones de destino por lo regular con personas de su confianza, una vez que el migrante sale por primera vez este se conduce por entre las estructuras ya existentes en las relaciones de confianza o parentesco y al llegar al lugar de destino suele ser acogido generalmente de manera temporal en una especie de nido que lo espera en este punto de llegada.

Ya que la migración es un proceso en el cual intervienen dos etapas el de expulsión y el de llegada en el cual se desenvuelven un sinnúmero de personas, de información y de bienes genera que se establezcan las redes de entrelazamiento cada vez más frecuentes y participativas en las actividades económicas y de las condiciones de vida entre los lugares de procedencia y las de llegada, ejerciendo un efecto sinérgico y acelerado sobre la dinámica de la migración.

Inevitablemente la migración tiene múltiples causas ya conocidas y diversas consecuencias de acuerdo a quien lo vive y el lugar donde se desenvuelve. Lo que cada migrante vive es una historia única y propia, los motivos pueden estar basados en un sinnúmero de razones, algunas migraciones son previamente planeadas y resultan ser exitosas otras no tanto, no por ello son menos importantes, sin embargo, como se percibe, el fenómeno es variado pero sin duda a quienes más afecta es a los niños puesto que el entorno familiar se ve afectado.

Algunas de estas afectaciones a nivel general son las siguientes:

- Inestabilidad económica, puesto que la migración genera un gasto muy fuerte para la familia sobre todo quien se queda, a nivel comunitario también representa una pérdida en el capital social.
- Crea incertidumbre en dos sentidos por una parte, el hecho de que la mayor parte de los que migran lo hagan de manera indocumentada genera tensión mientras no se sabe nada de ellos y por otro lado al comenzar a recibir los beneficios económicos se debe decidir que estilo de vida deberá adoptar y que vaya de acuerdo con lo que el propio migrante desea.

- La desintegración familiar se hace presente desde el momento en que el migrante toma la decisión de hacerlo puesto que se encierra en un mundo en el cual por lo general los hijos no están incluidos y que tiene que ver con los gastos que se van a generar, el trayecto a recorrer, el lugar de arribo, las posibilidades de trabajo, en fin, y por otro lado al momento de llevar a cabo el traslado el hecho de que un integrante salga del núcleo familiar marca indudablemente a todos los miembros.
- Pérdida de las relaciones sociales, en muchos de los casos sobre todo en el de los jóvenes el hecho de migrar hace que pierdan el contacto con los vecinos, los amigos e incluso con muchos parientes, lo cual al retorno dificultará su reintegración a la comunidad y tal vez hasta al seno familiar.
- Las dificultades escolares también se hacen presentes puesto que en muchos casos sobre todo cuando los afectados por la partida de alguno de sus padres son niños o adolescentes estos demuestran su tristeza por medio de la apatía primero y el abandono de la escuela en segundo lugar, dándole como opción el migrar en un futuro no muy lejano.
- Reorganización de roles y sobrecarga en la figura materna, esto se da con mayor frecuencia puesto que por lo general son los hombres los que migran dejándole a su compañera sus cargas además de las propias y posiblemente a largo plazo genere una cierta tensión entre ambos cónyuges.
- Madurez apresurada puesto que en muchas ocasiones al partir uno de los progenitores hace que las madres se apoyen en los hijos sobre todo mayores para que asuma en una medida el papel del padre lo que hace que los adolescentes adquieran responsabilidades y obligaciones que no les corresponden.

 **Me gusta mi pueblo pero allá gano más, mejor me regreso...**
(Dispersión familiar)



Celebración con tractores

“Creo que una ventaja de la migración es el progreso, buen futuro, buen trabajo, progreso en la familia y la gran desventaja es la desunión familiar...”(Claudia, Párr.15)



Calle Zaragoza la Ciénega

Cuando no se cuenta con los recursos económicos suficientes para sostener a una familia se deben buscar los medios que permitan la satisfacción de las necesidades básicas de los integrantes aunque en muchos casos eso signifique dejar de lado la convivencia con los seres queridos y con todo lo que los rodea, como se dice popularmente “**mejor donde se hace y no donde se nace**”.

Dispersión familiar

“yo quiero un futuro para ellos mejor que el mío, nosotros cuando empezamos, empezamos de cero cuando nos casamos pues no teníamos donde vivir por eso nos fuimos para allá para el DF. Y ahorita gracias a Dios pues ya tenemos la casita y todo gracias al norte, por que aquí en nuestro México perdidos ¡eh!, queremos mucho a nuestra tierra y todo pero ahora sí que gracias a Estados Unidos, aquí si no tienes estudios no'más nada.” (Agustín, Párr.8)

Se hace referencia al término **dispersar** cuando se habla de separar o diseminar algo que regularmente se encontraba unido, en este caso se hace referencia de la **dispersión familiar** como la forma de denominar la situación en la que se encuentran las familias con miembros migrantes, haciendo uso de las redes familiares dejando a un cónyuge en casa.

La migración como fenómeno produce que la familia se vea separada por largos períodos de tiempo, no obstante, al hacer referencia de la migración internacional que en la mayoría de los casos se presenta de manera indocumentada produce un mayor énfasis en la distancia y el alejamiento puesto que la situación migratoria en la que se encuentran no les permite desplazarse con seguridad al extranjero, inclusive, resulta complicado desplazarse dentro del país receptor por el temor a que ser deportados, lo que remarca el distanciamiento con la misma familia.

“Una vez que mi hijo se fue a Estados Unidos ya no regreso hasta que le dieron sus papeles, a los 8 años [...]. Él se va a quedar allá, él dice que no nos preocupemos por él, que él es feliz con su esposa que no pensemos que debemos dejarle un pedacito de terreno o algo, que no pensemos, que él esta haciendo su vida y es feliz así, ya tiene su hogar, su esposa su niña y gracias a Dios vive bien.” (Celia, Párr.15)

El fenómeno migratorio se establece en gran medida por las redes sociales que se encuentran en algunas zonas de Estados Unidos, dentro de estas redes las que toman mayor fuerza son las establecidas entre los integrantes de una familia, puesto que a pesar de no tener contacto físico desde hace varios años se tiene noticias de éstos por medio de amigos o conocidos que han tenido la oportunidad de obtener información acerca de ellos y es gracias a esta información que se puede establecer un contacto que pueda favorecer el traslado del migrante puesto que a pesar de no conocerse completamente los lazos familiares siguen presentes.

Debido a estas características para migrar los integrantes de una sola familia se pueden encontrar en distintos destinos y su reunificación se presenta en contadas ocasiones.

“Con mis hermanos pues nos llevamos bien todos, con el de Estados Unidos nos comunicamos, nos escribimos, por teléfono, él viene cada año, en diciembre él viene, pues yo creo que él es el que tiene que venir ¿no?, él es el que viene cada año con sus hijos y nos la pasamos bien, nos juntamos todos, bueno casi todos porque por ejemplo el que vive allá en la Ciénega a él le absorbe mucho las fiestas o sea, no puede porque antepone un compromiso de cualquier índole de ahí a estar con nosotros por eso digo que si cambia mucho la mentalidad, cambia muchísimo, o sea, él valora más quedar bien con aquellos que con nosotros, o sea, a nosotros que nos vea un ratito con eso es suficiente pero si él esta bien allá para él es más perfecto entonces como que no, no sabe mediar la situación...” (Rocío, Párr.23)

Cuando un migrante soltero viaja solo se supone aún miembro de una familia y el retorno de este puede ser incierto puesto que en ocasiones puede comenzar a formar a su propia familia en el lugar de destino, pasando de ser miembro migrante de una familia a fundador de una nueva familia y los miembros más jóvenes del núcleo familiar original van preparándose para iniciar con su carrera migratoria separándose cada vez más de su núcleo y contribuyendo a la dispersión familiar puesto que aún pertenecen al núcleo familiar original, cuando el migrante cuenta con una familia, es decir, es jefe de familia, la reunificación se presenta de manera distinta dependiendo de la situación migratoria en la que se encuentre, lo que determinará los períodos y la disponibilidad que tenga para regresar a su lugar de origen.

Cuando el migrante se encuentra laborando de manera documentada en Estados Unidos los períodos de integración y dispersión serán más cortos debido a la facilidad para los traslados, no así con los migrantes indocumentados debido a que su reunificación se presenta ya sea por el regreso de éste, en la mayoría de los casos definido por la edad, a su lugar de origen después de un largo período de tiempo o por la migración ya sea conjunta o por partes de los miembros de la familia para vivir todos en el mismo lugar.

“ahora ya me voy de 7, 8 meses nada más pero antes me iba 2, 3 años, entonces ahora ya me voy por que ya es trabajo temporal, me voy a fines de Marzo y regreso a principios de Diciembre y esa es mi vida.” (Agustín, Párr.2)

La dispersión familiar se presenta cuando un miembro del núcleo familiar original migra aún estando soltero y mientras persista así, una vez que decida formar una nueva familia y permanezca la pareja junta se hable de un nuevo núcleo que ya no contribuye a la dispersión familiar del núcleo original por que ya es una familia independiente.

Es importante recalcar que actualmente la dispersión familiar es muy extensa, sin embargo, la migración de la familia completa cada vez se hace más frecuente, sobretodo en las familias jóvenes que desean tener hijos con nacionalidad extranjera.

La familia mexicana tiene fuertemente arraigada la idea de que la familia siempre va a estar presente sin importar el lugar en donde se encuentre y aún se conserva el respeto por los miembros de la misma aunque se tenga poco contacto con estos, además la

situación económica ha orillado a hacer uso de los lazos familiares internacionales como medio para salir adelante, por lo que hoy en día es común encontrar familias en donde por lo menos un pariente lejano se encuentre fuera del territorio nacional, sobretodo en las personas provenientes de las zonas rurales del país.

La dispersión familiar es un rasgo muy característico de la migración en donde los miembros de una familia que en sus inicios estuvo unida por distintas razones tuvo que separarse aún en una etapa del ciclo de la familia que no correspondía como lo es la etapa de los hijos jóvenes y en algunos casos la dispersión de los jefes de familia.

“Todos mis hermanos estas dispersos por todos lados, [...] La primera se casó y se fue, el segundo terminó su carrera y se fue a Chiapas a trabajar, de ahí mi otro hermano el tercero se casó y se fue a Estados Unidos, entonces mi hermana se casó, ella siempre ha estado acá, ya el quinto el también terminó su carrera de forestal y se fue con mi otro hermano a Chiapas, de ahí los demás estuvimos aquí hasta que se fue mi otro hermano uno salió para México primero a trabajar y él se quedo allí bastante tiempo radicando, entonces el que sigue el 7 se fue para Estados Unidos eso sería como en el 88 por ahí, pero seguíamos quedando mi hermana y yo, entonces, mi hermana se casó hace como 3 años y enseguida como a los 3 meses se fue ella y yo me quede solo aquí y pues la mayoría han radicado buen tempo aquí, hasta que mi hermano que se fue tiene como 12 años, 13 años que no ha venido...” (Daniel, Párr. 10)

En dicho sentido la migración constituye el medio ideal para alcanzar las metas de realización principalmente personales como son obtener un empleo bien remunerado, que los hijos obtengan un nivel de escolaridad más alto, así como la oportunidad de aprender algunos oficios, y por supuesto obtener el ingreso suficiente para alcanzar un nivel de vida familiar satisfactorio para todos; estos motivos son los que originan que los hombres sobre todo casados decidan migrar, por otro lado en los jóvenes si bien el factor económico es determinante también existe otro como es el deseo de aventura, de intentar conocer el mundo y en muchas ocasiones una posible salida a los problemas personales o familiares que no son de naturaleza económica.

✈ **¿Norteños en el sur?**

(Visión de la comunidad como factor importante en el desarrollo del migrante y la familia.)

“La gente que quiere ser la mejor, que quiere tener lo mejor y como que creo que perdiendo la esencia de nuestras costumbres, a veces se mezclan costumbres de allá de Estados Unidos y costumbres de aquí...” (Rocío Párr. 21)

Para analizar el fenómeno migratorio y sus consecuencias en la familia no se puede dejar de lado la forma en como el contexto influye en la misma puesto que no se debe dejar de lado que aunque la familia es independiente se encuentra expuesta en un entorno con el cual diariamente tiene contacto y le da vida dentro de la comunidad.

“La Ciénega es algo muy chistoso, mira tu puedes venir a una fiesta, venir a un baile y todo es muy chido, muy padre todo, incluso estar viviendo como yo estuve viviendo casi 10 meses así como, ¿Cómo se le llama?, o sea no trabajaba, si hacía, porque según yo hacía, pero no trabajaba, entonces, la misma sociedad te absorbe, te absorbe y no te permite que de acuerdo a la idea que yo tengo de crecimiento quizás no te permite crecer, de acuerdo con mi idea claro, porque cada quien tendría su propia idea de crecimiento.” (Lorena, Párr.14)

¿A quienes llaman norteños?

Comúnmente en las comunidades de origen a las personas que emigran a los Estados Unidos se les llama norteños, por obvias razones de la situación geográfica del país, este sobrenombre es más utilizado entre la población joven que identifican a los migrantes que se van pa'l norte sin importar su situación migratoria (documentada o indocumentada), generalmente son varones y se les atribuyen ciertas características que suponen adoptaron en el país vecino.

La comunidad



Trapiche entrada de la Ciénega

El “Tinaco” La Ciénega

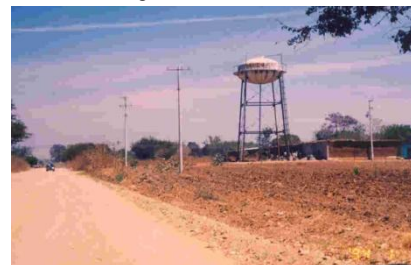

Por lo regular cuando se vive en una comunidad pequeña del interior del país la cercanía y el parentesco propician que todas las personas se conozcan entre sí, se da una dinámica diferente respecto a las ciudades puesto que el hecho de que entre todos se reconozcan hace casi imposible que se haga referencia de alguna persona guardando su anonimato, por lo que la vida social se encuentra por lo regular dentro de un pequeño círculo dentro de la comunidad, teniendo influencia entre los demás miembros de la comunidad debido a que no se tiene otro punto de referencia.

“La Ciénega tiene ventajas y desventajas porque aquí yo al menos yo me siento bien, es como mi ambiente, es como no sé, te sientes más relajada [...] tus pájaros, tus perros, tus animales, ya estas aquí como que más relajado y desventajas porque aquí la gente no puede ver algo por que ya esta diciendo muchas cosas por lo mismo que es un pueblo y por que todos nos conocemos ya se nos hace fácil criticar

a una persona, hasta incluso a las personas de fuera las critican ya dicen que vienen a esto que vienen a lo otro ya vienen a sonsacarte que vienen a engañarte nada más o a meterte ideas, siempre han pensado eso aquí de las personas que son extrañas [...] es un pueblo, ya sabes a lo que vienes aquí a que te critiquen, a ser criticado" (Lizeth, Párr.20)

"más que nada lo que nos han inculcado de casarnos con una persona de aquí porque la conoces y esto y aquello pues te llenan la cabeza de cosas que después tu dices ¿será verdad o será mentira?, pero te digo desde mi punto de vista pues yo a lo mejor aquí tengo mucha familia, todo el pueblo viene siendo mi familia y las que no son mi familia son una niñas de 12 o13 años yo casarme con una persona de aquí pues prácticamente no, pues por parte de mi mamá de los Ojeda tengo familia, de los Sánchez, Ramírez, Celaya tengo familia te digo prácticamente todo el pueblo es mi familia..." (José, Párr.19)

Debido a esta dinámica la comunidad tiene gran relevancia en cuanto al fenómeno migratorio se refiere puesto que los pequeños o grandes beneficios se ven maximizados en un contexto con ciertas limitaciones de acceso a otras oportunidades o a otros puntos de apoyo, por lo que la visión de la comunidad en general de la migración y los migrantes tiene gran influencia en la reproducción de dicho fenómeno.

"De la migración pues [...] a ellos les sirve mucho por que de alguna manera estando lejos se hacen más responsables o sea les sirve en muchos aspectos y hay muchos casos de gente que pues aquí les cuesta mucho trabajo hacerse de algo se van a Estados Unidos y a final de cuentas consiguen lo que quieren, hacen su casa y si como que alcanzan otro nivel de vida..." (Araceli, Párr. 20)

Los puntos de vista son muchos y muy variados, existen las personas que ven el lado positivo del fenómeno migratorio como una forma de salir adelante en un lugar en donde si no se tiene la oportunidad de estudiar las opciones se ven limitadas, sobretodo en las familias mayores en donde se ve a la migración como un medio para salir adelante y no como un fin, otro punto importante es el alza de la economía a nivel general que se ve reflejada en la construcción de las casas y en el transporte, en donde se hace notorio las familias que reciben apoyo económico de parte del integrante migrante y los que no, situándolos en un status diferente aunque poco reconocido entre si, a pesar de esto hay quienes no ven a la migración como algo positivo tanto para las familias como para la comunidad en sí.

"En un futuro veo a la Ciénega como lo que ha sucedido mucho tiempo esto de la migración esta avanzando sí, pero también hay gente que se queda hay quienes estamos aquí si sirve de mucho que se vayan a Estados Unidos pero también va a haber gente que tiene la convicción de irse hacerla y regresar por esa gente la Ciénega va a seguir aquí, nosotros como pareja bueno que los hijos crezcan que hagan lo que decidan pero nosotros nos quedamos aquí porque aquí tenemos tranquilidad, tenemos donde vivir, porque tenemos nuestras relaciones, nuestras amistades que prácticamente es donde nos hemos desenvuelto desde siempre con gente como nosotros por esa gente va a seguir adelante la Ciénega y va a seguir bien ¿por qué? porque la gente que viene de Estados Unidos trae el dinero, trae el recurso y simplemente van a seguir haciendo pachangones y eso de alguna manera eso va a seguir el problema lo va a resentir la familia, la descendencia, las enfermedades en todos los sentidos y todas las consecuencias que trae la desintegración familiar...(Aquileo, Párr.21)

Entre los jóvenes la visión que se tiene acerca de los norteros es muy importante puesto que son la población que actualmente tiene mayor tendencia a migrar además de ser la más influenciada al no tener un patrón o proyecto bien definido de vida.

"La migración si les da popularidad a los chavos, supongo, bueno eso era muy marcado cuando estábamos en el secundaria ¿no?, habían chavos que llegaban de Estados Unidos e buscar chavitas de la secundaria..." (Araceli Párr. 23)

La población joven ve en la migración no solo un medio para salir adelante sino que es la forma de obtener su libertad y su etapa adulta adelantada, ya que ven en los norteros a personas jóvenes que son independientes económicamente, que en un tiempo relativamente corto han logrado hacer sus propias construcciones o patrimonio, lo que los ubica dentro de un grupo que aporte seguridad económica para el futuro.

“La migración a los jóvenes si les da popularidad si pues dicen vamos a Estados Unidos traemos un buen carro y conseguimos una buena chava ¿no?, bueno una chava y es que luego aquí las chavas también ya es puro dinero ¿no? hay que quieren dinero y ya los chavos vienen bien lujosos, bien vestidos y ya las chavas ya se casan” (F. Ismael, Párr.11)

Así la población femenina joven en su mayoría ve en el norteco a un buen candidato para la vida futura debido a que les proporciona seguridad económica y en el mejor de los casos puede llevársela con él a vivir a Estados Unidos lo que le representa una salida a un contexto totalmente nuevo y diferente del que ha tenido noticias a lo largo del tiempo y al que ahora puede ingresar.

“Yo creo que a los chavos si les da popularidad irse al norte, si fácil, por que las chavas que prefieren a los chavos que vienen de allá es por que saben que vienen con camioneta, que traen dólares, entonces no es lo mismo de un chavo que haya vivido acá...” (Arelí Párr. 15)

“Pienso que a muchos de esos chavos que van eso les da popularidad, porque las chavas de acá los buscan cuando se enteran que llegan dicen “ya llego fulano con esto con lo otro”...(Claudia, Párr. 17)

Siendo la migración un fenómeno bien aceptado en la comunidad se ve a los nortecos como personas que han alcanzado de alguna manera un poco del sueño americano, a pesar de los sacrificios que éste implica, lo que a su vez le da aparente tranquilidad a la familia dentro de la comunidad puesto que significa de alguna manera la madurez de su hijo.

A pesar de que la migración provoca en la comunidad de origen la disminución de la población en edad reproductiva y aunque algunas personas hacen referencia a los nortecos como personas que prefirieron irse que trabajar en su país o como personas que regresan cambiadas, con ideas y modas extrañas, inclusive que pueden llegar a tener adicciones o regresan “maleados”, lo cierto es que cada año se les espera con gusto para la celebración del Santo Patrón, lo que representa un aumento en las ventas de los distintos comercios, que le dan “vida” al pueblo de acuerdo con comentarios de los mismos pobladores, produce un efecto de expansión de la influencia migratoria en un contexto en donde a pesar de tener relativa cercanía con la capital del Estado sigue conservando características propias de los pueblos del interior de la república en donde lo que pasa con el vecino es del dominio público y la influencia que se tiene sobre algunos fácilmente se expande sobre otros por algo se dice “pueblo chico infierno grande”, todo se conoce y en todo se tiene influencia.



Celebración tradicional con chinas oaxaqueña

“La Ciénega por parte me gusta y por parte no me gusta porque tiene un ambiente bonito cuando hay fiestas, todo muy alegre no hay ninguna fiesta que se ponga fea que este aburrida, hay veces que si, pero la mayoría siempre se ponen buenas y esa es la parte que me gusta, la gente esta en su ambiente, es su pueblo y su ambiente entre ellos mismos, por otra parte no me gusta porque si te ven con alguien “ya anda con este, ya sabrá su mama” y vienen y le dicen a tu mamá que te vieron allá o sea como que es muy comunicativa la gente, en ese sentido si me gusta de la misma gente que se comunica, pero cuando hay conflictos de que ya te vieron, ya todos lo saben y si no lo haces ellos se encargan de que se haga, por ese lado no me gusta, la gente es muy chismosa...” (Alejandra, Párr.18)

CAPITULO 6

La Migración Como Factor



De Desajuste En La

Interacción E Integración

Familiar

Josefina Díaz y esposo



Josefina Sánchez e hija

‡ La migración como factor de desajuste en la Interacción e integración familiar

En este último capítulo que forma parte de este documento, se recapitulará el fenómeno investigado, los métodos utilizados y los resultados obtenidos además de las conclusiones a las que se llegaron a partir de lo anterior expuesto.

Este estudio a largo plazo puede ser profundizado debido principalmente a los múltiples aspectos que en él se abordan, como el migrante, la familia y la comunidad que en combinación han dado como resultado el presente texto. Si bien el Trabajo Social desde sus inicios ha puesto especial interés en la familia los estudios o investigaciones realizados se han hecho más en el sentido terapéutico o psicológico, no por ello no resultan interesantes, sin embargo, en la sociedad actual la familia sobre todo la rural y migrante, juega un papel imprescindible en la sobrevivencia y persistencia de un fenómeno tan arraigado en las distintas regiones de nuestro país, que a su vez se ha convertido en causa y consecuencia de muchas otras problemáticas tanto económicas, políticas pero sobre todo sociales, que a corto, mediano y largo plazo están ganando terreno.

Investigar un fenómeno como la migración desde el punto de vista del Trabajo Social resulta un reto interesante puesto que quienes han puesto mayor énfasis en éste han sido principalmente los antropólogos, aportando la gran mayoría de los conocimientos y productos obtenidos desde hace varias décadas. La aportación principal se debe a la incursión en un tema relativamente novedoso, en el cual se conjugan los actores sociales, el contexto en el que se desarrollan y las etapas en la que se lleva a cabo el fenómeno como tal. La familia es y será una parte fundamental en el desarrollo de cada individuo, de ahí la importancia de su estudio a profundidad.

Cabe mencionar que el acercamiento se realizó con todo el respeto y objetividad posible para con todas aquellas personas que viven y conviven diariamente con dicho fenómeno, esto no hubiera sido posible sin las herramientas obtenidas a lo largo de la experiencia académica, lo cual también merece una mención. Estas mismas herramientas permitieron poder elegir este tema para realizar una tesis, contextualizar el fenómeno, construir un proyecto, crear un instrumento adecuado, aproximarse adecuadamente a los actores sociales, pero sobre todo no subestimar ningún tipo de información.

6.1.

Análisis desde la perspectiva del Trabajo Social

I. Fundamentos teóricos del y para el Trabajo Social

Para poder explicar el fenómeno migratorio, la familia, el Trabajo Social y la relación que sostienen entre sí es necesario definir el contexto de éste último, sobre todo porque es el hilo conductor para comprender dicha relación. Cabe destacar que alcanzar este objetivo es un tanto complicado puesto que a lo largo de su propia historia estudiosos de la profesión aún no han logrado ponerse totalmente de acuerdo en cuanto al ejercicio de la misma, teniendo entonces como resultado varias posturas de las cuales se destacan dos por su contenido, además de ser con las que se tiene más vínculo a lo largo de la trayectoria académica dentro de la ENTS resaltando sus aportaciones, las cuales resulta interesante rescatar para fines de este texto, esto mucho tiene que ver con sus orígenes y el enfoque desde el que ha sido estudiado

Por un lado se encuentran aquellos que sostienen que el Trabajo Social es una profesión que tuvo sus orígenes a partir de las acciones ejercidas por la iglesia, el Estado y algunas organizaciones civiles para poder cubrir o satisfacer de manera asistencial y paliativa las necesidades sociales de los sectores más vulnerables de la población, el papel que jugaron entonces estas instituciones fueron básicamente la de asistencia y beneficencia pública. Estas acciones se agudizaron aun más a inicios del siglo XX debido principalmente a las movilizaciones obreras y a los conflictos bélicos los cuales propiciaron movimientos masivos de población hacia otros países que provocaron diversos problemas tanto de índole político como social.

En este sentido las instituciones antes mencionadas fomentaron la creación de una especie de seguro dirigido a la población que lo necesitaba, es aquí donde se solicitaba la cooperación de personal que aunque carente de preparación alguna pudo desempeñarse adecuadamente, a partir de ese momento las labores sociales y las problemáticas de esta índole sufrieron modificaciones en sus causales, cambios propiciados por la propia evolución de la sociedad, el lugar donde se desenvolvían y el surgimiento del capitalismo en este mismo siglo, que además marco la diferencia entre la libertad y la dependencia económica de muchos países a nivel mundial.

De este modo se afianzo la participación de ciertos sectores de la población, particularmente especialistas en el área de la salud para que contribuyeran al ejercicio de dichas acciones, con el pasar del tiempo y la llegada de cada década fueron evolucionando las técnicas hasta entonces utilizadas, se logra establecer la metodología central para el desarrollo de la misma profesión, que es la atención al individuo (caso), la familia (grupo) y la comunidad⁴⁸, además de que se propició la aparición del sujeto con las herramientas y la experiencia necesaria acerca de la realidad social pero que a pesar de

⁴⁸ Tello Peón Nelia, "Trabajo Social en algunos países: aportes para su comprensión", UNAM- México 2000.

su evolución no pudo quitarse la sombra de que solo era una profesión de apoyo para los médicos o abogados, cargando con este estigma en pleno siglo XXI.

En contraparte están los que establecen que la misión del Trabajo Social no solo se remite a ayudar a los demás y satisfacer de manera inmediata una necesidad social, sino que sus orígenes se remontan al momento de la división social del trabajo, fomentado con esto la acumulación y polarización de la riqueza en grupos perfectamente definidos el cual propicio dos cosas por un lado la desigualdad económica y social y por otro la aparición de especialistas con funciones específicas que tuvieran la capacidad de atender los diversos campos que la sociedad demandaba rompiendo con los viejos modelos altruistas impuestos por el Estado y la Iglesia, proponiendo sí modelos pero modelos de atención que más que satisfacer las necesidades de manera inmediata incluyeran a los actores sociales en pro de su propio desarrollo.

Por otro lado al igual que los de la anterior postura, los de esta también atribuyen que el incremento de las desigualdades sociales en todo el mundo pero sobre todo en América Latina se debió al surgimiento y expansión del capitalismo europeo, y que en respuesta a esta situación el Estado decide separarse del Clero y crear instituciones que pudieran satisfacer las necesidades generadas, a través de programas y servicios al alcance de la sociedad en general, pero sobre todo de los grupos con mayor vulnerabilidad, sin embargo, no solo se necesitaba de estas acciones sino también de aquel personal comprometido y dispuesto a intervenir en diferentes ámbitos como el individual, el grupal y el comunitario por separado y en conjunción; analizando esta postura, se puede entender que el Trabajo Social surge como respuesta del Estado ante las necesidades sociales generadas, desde sus inicios dichas problemáticas han sido su objeto de trabajo analizados desde una base científica por medio de la cual se determinan sus orígenes y su modo de intervenirlas, además de que se toma en cuenta al resto de las disciplinas, para de este modo lograr entender cada una de las particularidades y generalidades ya que por ser de índole social también incluye tintes políticos, económicos y culturales que en conjunción entretejen las redes en las que se desenvuelven las distintas sociedades alrededor del mundo.⁴⁹

Lo que es importante destacar es que ambas coinciden en que su objeto de trabajo son los necesidades sociales que aquejan a grandes sectores de la población desde el siglo pasado, entonces, se entiende por necesidades sociales aquellos estados de carencia que impiden que determinados grupos de la sociedad puedan desarrollarse a la par del resto de la población⁵⁰. Cuando estas necesidades no son satisfechas por largos periodos de tiempo comienzan a dejar huellas profundas en la vida de cada individuo involucrado; existen diversos tipos de necesidades desde las físicas, económicas, políticas, culturales, sociales hasta las espirituales. Hay que mencionar que dichas necesidades desatan diversas problemáticas, en este sentido diversos estudiosos sobre todo de las Ciencias Sociales han tenido el interés por encontrar una explicación a las causas y las consecuencias de éstas con éxito sí pero de manera superficial, solo el trabajador social ha propuesto profundizar en cada una de ellas, estableciendo sus características propias además de proponer las soluciones.

Como ya se ha mencionado con anterioridad el Trabajador Social se involucra en todos los ámbitos que competen a las sociedades en general, se puede decir que desde sus orígenes la profesión ha manifestado interés por la familia en cuanto a su composición, desarrollo, relaciones intra familiares, etc., aunque regularmente ha sido estudiado desde

⁴⁹ Dr. SANCHEZ Rosado Manuel "Manual de Trabajo Social" México 1996

⁵⁰ Ibid.

un punto de vista psicológico, la intervención con la célula aún más importante de la sociedad ha evolucionado incluyendo otros matices, pese a esto sigue teniendo mayor peso el factor psicológico.

Para el caso de este texto, la familia cobra gran importancia puesto que al vivir tan de cerca un fenómeno social como lo es la migración en el que, además, intervienen diversos actores que ha logrado mantener su presencia y constancia durante un siglo, resulta entonces necesario conocer cómo se desarrolla cada célula al desprenderse uno de sus integrantes que por lo regular suele ser el padre de familia.

El proceso migratorio es considerado un fenómeno puesto que además de afectar directamente a aquellas personas involucradas también afecta al resto del contexto donde se presenta, en donde la familia juega un papel importante en cuanto a la construcción, fortalecimiento y permanencia de la migración como tal.

Como bien sabemos este tema ha sido analizado desde diferentes enfoques como el jurídico, el económico y por supuesto el social, pero esto ha sido más bien a partir del principal actor: el migrante (partida, reproducción socio-cultural en el extranjero y remesas), sin embargo, a pesar de que existen, aún siguen siendo pocas las investigaciones que se han realizado para conocer el impacto de la migración en la comunidad de origen y en menor medida aquellas que conozcan las alteraciones sufridas al interior del núcleo familiar, pero no solo es importante saber como se dan dichas alteraciones, sino también como es que se establecen y definen los patrones de migración y conducta, así como las redes sociales para las futuras migraciones, sin embargo lo que realmente cobra interés es saber cómo es que después de que el migrante se incorpora a una cultura totalmente distinta a la propia y a un mercado laboral más amplio y diverso, incluyendo las experiencias adquiridas, éstas se reflejan al interior de su seno familiar una vez que se reincorpora, indudablemente se da un cambio puesto que las relaciones o las nuevas formas de relacionarse en la mayoría de los casos suponen una modificación en cuanto a la estructura, la dinámica, el tiempo y las formas de interaccionar día con día, con el resto de los integrantes, todo ello consecuencia de los cambios en la personalidad y contexto del migrante.

En la actualidad ver al Trabajo Social como evolución del altruismo pone en jaque a muchos profesionistas que se sienten estigmatizados por este estereotipo, sin embargo, la profesión como tal ha evolucionado a la par de los hechos sociales, le falta mucho por recorrer pero los logros alcanzados han sido notorios, la profesión ha ido ganando terreno en las diferentes instituciones (gubernamentales y no gubernamentales) que atienden las demandas y necesidades generadas en la sociedad, esto lo ha logrado valiéndose por supuesto de las teorías, métodos, técnicas, herramientas, etc., propias de las Ciencias Sociales, además de la capacidad que se tiene y adquiere para interactuar e intervenir en una realidad en específico y contribuir a su mejora a través de la elaboración de diagnósticos sociales propios de la profesión.

Si bien el altruismo de alguna manera forma parte del pasado del Trabajo Social gracias a dicha evolución no puede ser ejercido por cualquier persona sin ningún tipo de instrucción formal específica, debido a que solo se limitaría a ayudar a otras sin producir verdaderos cambios de raíz, demeritando el valor de la disciplina frente a otras que son consideradas como esenciales, indispensables o insustituibles, sin otorgarle el valor real que tiene el Trabajo Social al ser una disciplina que trabaja con personas sin perder de vista en ningún momento su condición humana y contexto, que para este texto, consiste en la familia vista como individuos que forman parte de un grupo en una realidad específica con un

fenómeno perfectamente definido, teniendo la posibilidad de intervenir de forma real, profesional y convincente en éste, a fin de producir verdaderos cambios, maximizando siempre las potencialidades del hombre logrando su propia autosuficiencia, estos son los verdaderos aportes del trabajador social a la sociedad, por lo cual esta a la altura de cualquier otro profesionalista.

Como se ha podido observar a lo largo de este trabajo la familia y la migración son dos temas que pueden abordarse desde distintas disciplinas, la mayor parte de las investigaciones se enfocan a delimitar, las características y evolución de cada uno de estos a través de la historia, lo que permite otorgarles las características que hoy en día se les conoce, sin embargo, en el caso específico de este trabajo se ha mostrado la conexión que existe entre ambas, es decir, las características que adquiere la familia al enfrentarse al proceso migratorio y a su vez como es que esta se enfoca desde el punto de vista de Trabajo Social que lo cual resulta importante señalar que el tema de familia ha sido uno de los más estudiados y que más importancia ha adquirido para esta disciplina.

II. Metodología

Para llevar a cabo cualquier tipo de investigación es necesario apearse y apoyarse a un proceso el cual permita hacerlo de manera ordenada y sistémica, debido principalmente a que éste se divide en etapas o fases y en el que además se determinan las herramientas, técnicas e instrumentos a utilizar.

En Trabajo Social esto no es la excepción puesto que el profesional también se basa en un proceso metodológico para realizar sus estudios o investigaciones pero además en dicho proceso se incluye una fase de intervención lo que se ha convertido en su sello característico de entre el resto de las disciplinas sociales. El proceso más adecuado para lograr el objetivo inicialmente planteado para este trabajo es el que presenta María del Carmen Mendoza Rangel el cual se divide en 3 etapas: la de conocimiento, la de planeación y la de intervención.

| ETAPA 1 CONOCIMIENTO | ETAPA 2 PLANEACION | ETAPA 3 INTERVENCION |
|----------------------------------|--------------------------|-------------------------|
| INVESTIGACIÓN DESCRIPTIVA | ANALISIS | ORGANIZACIÓN |
| INVESTIGACIÓN DOCUMENTAL | ELABORACIÓN DIAGNOSTICA | REALIZACIÓN DE PROYECTO |
| ELABORACIÓN DE MARCO TEORICO | PROGRAMACION | SUPERVISIÓN |
| ELABORACIÓN DE MARCO OPERACIONAL | ELABORACIÓN DE PROYECTOS | EVALUACIÓN |
| RECOLECCION DE INFORMACION | | |

A continuación se presenta el mismo, de manera desglosada y detallada de acuerdo a los momentos de la investigación realizada.

Etapas 1: El conocimiento.

Investigación descriptiva: el primer contacto que se tuvo con la comunidad fue durante la realización de las prácticas comunitaria y regional (materias que fueron impartidas de

tiempo completo durante los semestres 7° y 8° respectivamente de acuerdo al plan de estudios 1996) dicho acercamiento se llevo a cabo en el período comprendido de agosto del 2003 a junio del 2004. Es precisamente durante el desarrollo de ambas prácticas que se detectaron diversas problemáticas tanto de índole social como económica o política entre otras, despertando mayor interés como tema de estudio el fenómeno migratorio y sus repercusiones en el contexto comunitario.

Las técnicas utilizadas fueron algunas visitas domiciliarias, entrevistas informales y la observación.

Los instrumentos implementados fueron el mapa realizado durante las prácticas, para la ubicación de los posibles entrevistados.

Investigación documental: posterior al período de las prácticas antes mencionadas prosiguió un periodo de documentación acerca de este fenómeno que desde hace varios años y por diferentes disciplinas ha sido estudiado, sin embargo, en dicho trayecto se tuvo oportunidad de detectar la poca o nula información originada de algún estudio que particularmente se enfocara a lo que aún es la célula más importante para la sociedad: la familia. En este sentido se consultaron diversas fuentes tanto bibliográficas como hemerográficas publicadas a nivel nacional como internacional, además de la vasta información con la que se cuenta hoy en día a través de Internet, por otro lado también se consultó la información recabada durante las prácticas profesionales como el estudio de comunidad y el diagnóstico.

Técnicas utilizadas: fichas de fuentes bibliográficas y hemerográficas.

Instrumentos implementados: textos informes, censo.

Elaboración del marco teórico referencial: una vez concluida la búsqueda de la documentación referente al tema de investigación se llevo a cabo la elaboración del marco teórico que sustenta dicho trabajo. Es importante destacar que a pesar de que usualmente la investigación se realiza en dos etapas por ser de gabinete y de campo en este caso se fueron alternando, ya que el proceso así lo iba requiriendo, debido a que, al menos en este caso, una fase no puede separarse de la otra por la continua retroalimentación que ambas necesitan por ello en este texto se puede apreciar tanto la información recabada de los libros como la expresado por los participantes.

Puesto que la investigación se centra principalmente en la dinámica familiar y ésta se desarrolla en una comunidad rural que, además es altamente migrante, el marco teórico abarca los 3 puntos de manera general alternándose entre sí dando por resultado 6 capítulos que se desarrollan interrelacionado dichos temas partiendo siempre de lo general a lo particular tal como los sugiere el método deductivo.

Se considera también como una investigación cualitativa ya que de acuerdo con Strauss y Corbin esta se refiere a cualquier clase de investigación que produzca descubrimientos no obtenidos a través de procedimientos estadísticos o algún otro medio de cuantificación. Esto quiere decir que dicha información se puede obtener a través de la vida de las personas, las historias o los acontecimientos suscitados a su alrededor así como de documentos, análisis de textos, la observación etc. La complejidad de este tipo de investigación radica en que se responde a diferentes cuestionamientos a través de la exploración de varios conjuntos sociales (familias) e individuos que habitan en esos conjuntos sociales. Por otra parte Berg indica que los investigadores cualitativos se interesan particularmente en la manera en que el ser humano se modifica y adapta, en

los diferentes ámbitos en los que habita como son el trabajo, la familia, las redes sociales etc., y la forma en que ellos le dan sentido a su entorno a través de símbolos, rituales, organización y roles sociales.⁵² A partir de todo lo anterior se plantea el problema en sí para dar paso a la elaboración de los instrumentos correspondientes.

Elaboración del marco operacional: una vez realizado el marco teórico y establecidos los objetivos y las hipótesis se hizo el traslado a la comunidad objeto de estudio para establecer los contactos pertinentes y definir la población a entrevistar con la colaboración del Presidente Municipal, dando entonces por resultado los descendientes de la familia Sánchez Ojeda, de esta manera el universo estuvo constituido por las familias o miembros de las distintas familias que a su vez componen la estructura total, que para ese momento se encontraban radicando en la comunidad, para de este modo detectar los cambios dados a través de las generaciones en cuanto a patrones de migración, lugar de destino y reproducción socio-familiar tanto en México como en el extranjero.

Técnicas: se diseñaron dos instrumentos la guía de observación y la guía de entrevista, la primera serviría para tomar datos o registros de las casas-habitación de los entrevistados para de esta manera detectar la importancia de las remesas en lo que refiere a vivienda, entre algunas otras cosas; es importante señalar que la técnica que se utilizó fue la de la observación participante que se define como “una observación interna o participante activa, en permanente <proceso lanzadera> que funciona como observación sistematizada natural de grupos reales o comunidades en su vida cotidiana y fundamentalmente emplea la estrategia empírica y las técnicas de registro cualitativas”⁵³.

Por otro lado se optó por realizar una guía de entrevista puesto que la técnica a aplicar es la historia de vida utilizada comúnmente en las Ciencias Sociales, que la describen como la técnica para llegar de la subjetividad a la objetividad, utilizando entrevistas a profundidad que incluyen la descripción de los sucesos y experiencias más significativas de la vida del narrador en sus propias palabras⁵⁴, razón por lo cual se determinó que es la más adecuada por el tipo de investigación realizada ya que los diferentes aspectos asociados al ser humano (individual y grupal) son difíciles de obtener a través de otros métodos como la encuesta o el cuestionario debido a que las preguntas suelen ser cerradas lo cual no permite al entrevistado expresarse abiertamente limitándolo a un simple sí o no, y al entrevistador tampoco le permite ahondar en los temas de interés.

Es importante mencionar que a pesar del que la técnica final utilizada fue la historia de vida esta se valió de la entrevista para poder manejarla adecuadamente mediante la guía, ya que la historia de vida se compone del resultado de varias entrevistas. Se considera que fueron semi-estructuradas ya que las conversaciones se focalizaron en temas específicos pero con la libertad de que el entrevistado pueda expresarse con su propia perspectiva y confianza, de esta manera expresa su punto de vista acerca del tema en cuestión. Sin perder en ningún momento el objetivo principal de dicha entrevista o conversación. Por otro lado se explicó al entrevistado que la grabadora se utilizaría como una herramienta de trabajo lo cual facilitaba la conversación, además se contaba con un cuaderno de notas para registrar otros aspectos que no aparecerían en la grabación.

Instrumentos: Guías de observación y entrevista piloteadas entre los meses de Febrero a Marzo del 2005, cabe destacar que anteriormente se realizaron diversos instrumentos

⁵² Ito Sugiyama, Vargas Núñez, “Investigación cualitativa para psicólogos. De la idea al reporte” México 2005.

⁵³ TARRES Ma. Luisa, coord.. “Observar, escuchar y comprender, sobre la tradición cualitativa en la investigación oral” FLACSO México 2001 p.102

⁵⁴ DE GARAY, Graciela “Cuéntame tu vida: historia oral, historia de vida” México 1997 p.12-16

para aplicarse, antes de optar por la historia de vida, puesto que se había optado por la entrevista estructurada, lo cual no dio el resultado esperado, ya que solo se obtenía información específica omitiendo detalles cualitativos, lo cual condujo al replanteamiento y elaboración de nuevos instrumentos que fueron piloteados y aplicados de Febrero a Abril del 2006.

Recolección de información: una vez realizados los cambios necesarios en cuanto a la estructura de los instrumentos así como las técnicas, se lleva nuevamente el traslado a la comunidad, para de esta manera aplicar los instrumentos con las personas seleccionadas, es importante mencionar que dichos encuentros se llevaron a cabo mayoritariamente en los domicilios de los entrevistados, respetando en todo momento sus actividades, procurando también que ellos se sintieran en un ambiente cotidiano y de confianza, en ningún momento se obligo a responder acerca de asuntos poco agradables o que les incomodara de alguna manera, por esta razón en la guía no se encuentra ningún rubro que tenga que ver directamente con los ingresos económicos familiares.

Técnicas: Historia de Vida y observación.

Instrumentos: Guía de entrevista semi-estructurada a profundidad y guía de observación. (Para ver guías y entrevistas completas ver ANEXO 1 y 2)

Etapa 2: La planeación

Análisis: Una vez concluida la investigación de campo y abandonado la comunidad se dio paso al proceso de análisis de la información recabada, con el fin de comparar la teoría antes estudiada con la realidad percibida.

Elaboración diagnóstica: De acuerdo con el análisis se detectaron los puntos coincidentes entre los entrevistados y la relación de éstos con la información documental a fin de encontrar las bases para la redacción de argumentos que pudieran responder al objetivo principal de la investigación.

Programación: Con base a la información documental y de campo recabada se prosiguió con la elaboración del documento en donde se detalla la relación que se encontró entre los principales ejes de la investigación (familia-migración) y fueron plasmadas las principales ideas acerca de cómo la problemática general afecta la dinámica familiar de los sujetos de estudio específicamente.

Elaboración de proyectos: A partir de los resultados obtenidos se da paso a la elaboración de 3 proyectos de intervención en la comunidad investigada, los cuales abarcan los tres niveles, comunitario, grupal e individual, teniendo así los siguientes proyectos: mejoramiento de la visual y de infraestructura como una acción que influya en la ideología de la comunidad en donde se vea reflejada de alguna forma el progreso de la misma, que a su vez conlleve a la permanencia de sus pobladores en ella; orientación vocacional con jóvenes de la tele secundaria por ser una población altamente vulnerable dentro del fenómeno migratorio, cabe destacar que estos dos proyectos son elaborados como una forma de disminuir la migración lo que propiciaría la permanencia de los individuos en su núcleo familiar.

Por último, el tercer proyecto enfocado directamente al trabajo con las familias de los migrantes (incluidos éstos últimos) como una forma de resarcir el las consecuencias por las que están atravesando debido al proceso migratorio.

Etapa 3: Intervención

Esta etapa aún no se lleva a cabo debido a que aún no se ha intervenido con la población directamente a través de los proyectos anteriormente mencionados.

Ética por conveniencia que es cuando se actúa con base en un acuerdo pactado por las partes que intervienen en el proceso de investigación. Se identifican por adelantado los compromisos a que se obliga tanto al investigador como a los participantes.

III. La migración en el sureste mexicano ¿fenómeno económico o social?

Como bien se sabe desde tiempos remotos el ser humano como otros seres vivientes han tenido la necesidad de desplazarse hacia sitios lejanos a su lugar de origen con la necesidad de satisfacer sus necesidades primordiales, a este tipo de movimientos se les conoce como migración, la cual con el paso del tiempo ha adquirido distintas características y su magnitud ha ido en aumento de tal manera que hoy en día es un fenómeno que afecta de manera directa o indirecta a un sin fin de personas, sobre todo a aquellas que se quedan en territorio nacional a la espera de aquel que decide partir y que a largo plazo serán las que propiciarán los cambios al interior de sus comunidades en todos los sentidos.

Existen diferentes tipos de migración las más conocidas son la migración interna que se da cuando las personas se desplazan dentro del territorio nacional, en México la mayoría se dirige de las zonas rurales a las principales ciudades del país como Monterrey, Guadalajara y el Distrito Federal por mencionar algunas, sin embargo, actualmente estas ciudades ya no satisfacen las necesidades de empleo de los que llegan a ellas, razón por la cual se ha dado paso a la migración externa o internacional dirigiéndose principalmente a Estados Unidos de Norteamérica, puesto que al contar con una economía relativamente estable se convierte en un país sumamente atractivo para cientos de personas alrededor del mundo pero principalmente para nuestro país.

Éste país presenta una gran oferta de empleo principalmente en el sector de servicios; empleos que los latinos en general realizan por bajos salarios pero que al darse el cambio del dólar al peso se pueden multiplicar de alguna manera las ganancias, en territorio nacional, éstos envíos son denominados remesas y hacen a miles de millones de pesos anuales, tal es el grado de importancia que han adquirido que se ha convertido en el segundo ingreso más importante del país, y para cientos de familias en su única fuente de ingresos.

La importancia de mencionar lo anterior radica en que con anterioridad al efectuarse una migración interna las células familiares no se encontraban dispersas por tanto tiempo, logrando su recomposición con mayor frecuencia debido al fácil traslado en territorio nacional, sin embargo, con la incursión del mexicano en el mercado laboral extranjero su estadía en el exterior ha propiciado la disgregación de las mismas por mucho mayor tiempo, propiciando incluso la desintegración familiar permanente.

Para el caso particular de Oaxaca es importante recordar que es un Estado que se ubica en el sureste mexicano que como bien se sabe junto con los estados de Guerrero y Chiapas es una de las zonas más afectada a nivel nacional por el rezago económico, político y educativo, pese a esto y a que ha sido azotado varias veces por los fenómenos naturales, ha tratado difícilmente de salir adelante. Posee un pasado cultural muy extenso que con el pasar de los años no pierde su matiz prehispánico manteniendo arraigado el

estilo de vida heredado por sus antepasados que tiene como característica que éste aún gire en torno al seno familiar.

Aquí, también se pueden encontrar una gran variedad de climas, flora, fauna, tradiciones y costumbres tan comunes y tan diversos a la vez, por otro lado también se puede localizar una vasta concentración de grupos indígenas distribuidos a lo largo y ancho del estado que a su vez permiten a quien lo desee gozar de su exquisita artesanía y saborear de su exótica riqueza gastronómica y bebidas conocidos tanto a nivel nacional como internacional.

Gran parte del ingreso económico con el que cuenta el estado depende directamente del turismo nacional e internacional, gracias a sus hermosas playas y sus históricas zonas arqueológicas, sin embargo, a pesar de ser un estado rico en muchos aspectos, también existe la contraparte, es decir, la gran mayoría de las regiones y comunidades dependen directamente de la producción de autoconsumo y aunque como estado ocupa lugares importantes de producción a nivel nacional, los beneficios aún son poco notorios. Si a esto le agregamos el rezago educativo como factor importante para impedir el desarrollo económico, y los conflictos magisteriales suscitados en la capital que han llevado al estado a una crisis difícil de subsanar que afecta no solo la imagen del mismo, ya que los medios masivos de comunicación se han encargado de difundir tales hechos advirtiendo de la inseguridad que reina en la región alejando al turismo y llevando al cierre de fuentes de empleo y afectando también la educación de cientos de estudiantes de todos los niveles.

Razones como estas han propiciado que los habitantes de Oaxaca desde tiempos remotos se hayan visto en la necesidad de migrar a zonas que les ofrezcan mejores oportunidades de empleo y que se pueden ubicar dentro del mismo estado, país y en los años recientes en el extranjero. Rememorando y resumiendo la migración de oaxaqueños se caracterizaba por ser interna y familiar, ejemplo de ello es que muchos oriundos del estado se dirigían al Distrito Federal y las zonas conurbanas y poco a poco se fueron estableciendo en lugares como ciudad Nezahualcóyotl, hasta conformar una de las comunidades más representativas de su estado en esta región gracias en gran medida a la migración de familias completas que comenzaron a establecer redes sociales familiares y en las cuales las generaciones más jóvenes ya son oriundos de la zona metropolitana, con el paso de los años, la cada vez más deficiente economía, las pocas fuentes de empleo y la improductividad de las tierras fueron conduciendo a la población a mirar más allá de la frontera norte de nuestro país.

Para estos primeros migrantes el objetivo inicial era insertarse en los campos de California o Arizona, pero su sed de mejorar la economía familiar los fue conduciendo hacia el norte, lugar donde también se establecieron y a partir de ahí fueron abriendo la brecha para las siguientes generaciones asegurando su estancia y permanencia con la creación de organizaciones en pro de los derechos de los migrantes, conformadas principalmente por personas procedentes del estado que a su vez buscan reforzar los aspectos culturales en los lugares de residencia a través de la reproducción social y cultural.

De alguna manera este tipo de organizaciones también fomenta la unión familiar transnacional, es decir, trata de mantener los lazos de unión entre los que han migrado, los que se han establecido permanentemente y los que se quedan en las comunidades de origen, logrando de manera consciente o involuntaria la estabilidad y presencia familiar en

ambos lados de la frontera, razón por la cual también ha sobrevivido por tantas décadas el fenómeno migratorio.

Se considera importante destacar la forma en cómo ingresan los migrantes a territorio estadounidense, ya que de ello depende en gran medida los lapsos de tiempo en los que la familia puede o no reunificarse, solo existen dos maneras, de forma documentada o legal y de manera indocumentada o ilegal.

Lamentablemente para los mexicanos el acceso a Estados Unidos se encuentra cada vez más restringido y a pesar de que cada año se expiden permisos para trabajar por un tiempo determinado en dicho país, éstos resultan insuficientes razón por la cual se ingresa a éste de manera clandestina o indocumentada ayudados por “coyotes” o “polleros” los cuales a cambio de cierta cantidad de dinero, generalmente en dólares les ayudan a cruzar la frontera sin ser detectados por la patrulla fronteriza.

En el caso de los oaxaqueños las personas llegan a pagar entre \$ 2000 y \$3500 dólares los cuales por lo regular son proporcionados por la familia, ya sea a través de la venta de algunas posesiones o haciendo uso de las redes familiares internacionales a través de prestamos monetarios, este precio abarca el costo de los boletos de avión a la ciudad de México, los boletos de avión a algún lugar fronterizo, alimentación durante los días que lleve cruzar la frontera, transporte hasta el siguiente el punto de encuentro, ya sea por vía aérea o terrestre y finaliza cuando el migrante llega hasta donde un familiar o amigo lo espera, durante este periodo la familia que se encuentra en el lugar de origen atraviesa por un proceso no solo de adaptación por la ausencia del migrante sino también de incertidumbre al conocer lo que implica el ingresar al país de manera clandestina y el hecho de desconocer la fecha de regreso, es un proceso largo y difícil con un costo elevado, arriesgando su vida y su integridad.

Sin embargo, existen personas que también optan por trasladarse de esta manera porque así al llegar al lugar deseado pueden tener acceso a empleos que sean de su agrado y que les permita adquirir mejores remuneraciones económicas para ayudar a la familia que se quedo en el lugar de origen además de permanecen dentro del país el tiempo que deseen o por lo menos hasta que los agentes migratorios los detecten.

Lo anterior es interesante rescatarlo, puesto que la trayectoria del migrante la afecta directamente a su familia debido a que, si se ingresa de manera indocumentada el gasto es asumido directamente por la familia, el tiempo de separación es visiblemente a mediano o largo plazo (entre 2 o 5 años), el riesgo y la angustia que se viven son indescriptibles, la readaptación al migrante cuando éste retorne será mucho mas compleja por el tiempo transcurrido e incluso la salud emocional de los miembros puede verse afectada por la partida de ésta manera, por el contrario cuando se opta por ingresar de manera legal, el costo es mínimo (que en muchas ocasiones es asumido por la compañía para la cual se trabaja), no hay riesgos, el traslado es en un tiempo relativamente corto y la estancia en Estados Unidos es menor con probabilidades de reunificación en periodos de tiempo más reducidos.

Por las condiciones y el tipo de trabajo que se lleva a cabo, los migrantes suelen ser hombres en edad productiva, por lo general padres de familia, al principio de los desplazamientos estas personas se caracterizaban por ser generalmente campesinos, hoy en día también migran aquellos que cuentan con educación a nivel profesional pero que al no tener empleos bien remunerados deciden migrar.

Si bien es cierto que muchos jóvenes migran por el deseo de libertad y aventura que esto les proporciona también es cierto que al ser varones también cargan con cierto grado de responsabilidad en la contribución del ingreso familiar convirtiéndose ésta en la razón principal para migrar a edades cada vez más tempranas (a partir de los 14 años) tanto para el menor como para la etapa de desarrollo de la familia⁵⁵. El incorporarse al mercado laboral norteamericano de manera aún más clandestina, por ser ilegal y menor de edad, recibiendo salarios inferiores y siendo objeto de diversos abusos, además no debe dejarse de lado que al ser un fenómeno muy arraigado, muchas familias ya tienen entre sus integrantes gran tradición migratoria por lo que los menores se van desarrollando con la idea de “el norte” como un buen futuro para ellos dando así continuidad a esta práctica.

A todo ello se le debe agregar el aumento de la participación de la mujer en el flujo migratorio, también en la adolescencia, lo que se traduce en la mayor desintegración familiar y la deserción escolar al perder importancia la educación frente a la migración. ¿Por qué resulta importante mencionar lo anterior? Porque la experiencia que vive el migrante sin duda alguna modifica su personalidad y en muchas ocasiones su manera de percibir la vida, que tarde o temprano influirá de manera consciente o inconsciente en el seno familiar, que a su vez propiciara cambios en cuanto la dinámica de desarrollo, la composición, los roles a asumir entre otras cosas que van dando los cambios del resto de la comunidad dando pie a nuevas formas de organización familiar como parte de la adaptación de la misma ante el fenómeno.

Es importante recalcar que no siempre fue así, este fenómeno comenzó desde la separación de los cinco Estados que anteriormente formaran parte del norte de nuestro país, poco después Estados Unidos solicitó mano de obra barata que cubriera las necesidades de sus campos y la encontró en el hombre de origen mexicano (principalmente por la cercanía geográfica), uno de los desplazamientos más importantes fue el programa “Bracero”, muy conocido entre los adultos mayores en las comunidades como la Ciénega.

Sin embargo, antes se pensaba en la migración como un medio que permitiría tener acceso a mejores condiciones de vida en el lugar de origen, hoy en día la migración se ha convertido en un fin para residir en un lugar previamente determinado dando pie a la migración de familias completas propiciando el abandono de la comunidad de origen, quedando ésta habitada en su mayoría por adultos mayores lo que hasta cierto punto la hace menos atractiva para los habitantes (sobre todo jóvenes) que se quedan a residir en ésta al verse afectada igualmente la dinámica comunitaria, si bien es cierto que esto no sucede en todos los casos también lo es que se presenta con mayor facilidad y frecuencia en aquellos que tienen familia o amigos en el lugar de destino ya que esto les facilita el acceso a empleos o incluso les brinda apoyo para adaptarse mejor a su nuevo contexto, teniendo entonces mucha importancia las redes familiares que se constituyen y adaptan en ambos lados de la frontera, destacando una vez más la importancia de la familia para el desarrollo del individuo a pesar de la distancia.

El cambio que se ha dado en cuanto a las metrópolis de atracción es un punto importante de mencionar, como se sabe, inicialmente las personas migraban a lugares más cercanos a nuestro país, como California, Arizona o Texas puesto que sus actividades se centraban principalmente en la agricultura, esta cercanía facilitaba el retorno con mayor frecuencia de los migrantes y su reintegración al seno familiar lo que garantizaba la

⁵⁵ Quintero Velásquez Ángela M. “Trabajo Social y procesos familiares”, 1997

presencia y autoridad ante el resto de los miembros, no obstante, las necesidades al igual que las actividades que se realizan han ido cambiando, dando pie a las innovaciones tecnológicas vistas ya como una necesidad más que económica, social; logrando el acceso a éstas gracias a los mejores empleos a los que se tienen acceso fuera del sector primario, obligando entonces a los migrantes a dirigirse a los principales centros urbanos.

En este sentido Chicago y Nueva York resultan sumamente atractivos por ser dos de las ciudades más importantes de la Unión Americana en donde existe una gran presencia de población latina, sin olvidar que Nueva York es la ciudad cosmopolita por converger en ella un sin número de culturas y nacionalidades. Para el caso de Oaxaca a pesar de que existe un incremento en cuanto al flujo que se dirige hacia estos lugares California sigue siendo el punto de atracción por excelencia.

Los migrantes de La Ciénega han decidido establecerse en estas regiones principalmente porque aquí se encuentra la mayor parte de su familia dígase abuelos, tíos, primos, hermanos, padres o hijos y de alguna manera mantener el arraigo familiar que a fin de cuentas fue lo que los orillo a migrar, mientras tanto la familia que se queda en el lugar de origen se encuentra al tanto de lo que sucede con su familiar gracias precisamente a estos amigos o familiares que se encuentran en el lugar de destino, manteniendo de alguna forma los lazos familiares y la presencia del migrante dentro de su núcleo.

En este sentido, la migración es causa y consecuencia al mismo tiempo, y puede ser un propiciado por un factor económico pero también social.

En la actualidad quien decide migrar lo hace sí para mejorar la situación económica familiar, pero también por que la misma migración ha propiciado beneficios tanto a nivel individual, como familiar y comunitario teniendo como consecuencia la adquisición de un mejor estatus frente al resto de la población propiciando entonces la migración como un factor socio-cultural.

Con anterioridad la migración estaba considerado un factor totalmente económico, pero en la actualidad y para el caso específico de la Ciénega se ha convertido en un factor social que en mucho tiene que ver con la visión de sus habitantes al percibir los beneficios sociales más que económicos de la migración, razón por la cual la migración y la familia se desarrollan una a la par de la otra, la migración al menos en esta comunidad no podría subsistir sin las redes familiares internacionales y la familia no podría permanecer sin los beneficios de la migración, a pesar de que las consecuencias son cada vez más notorias (despoblamiento, deserción escolar, falta de autoridad paterna, etc.), siendo los más afectados las familias o familiares que se quedan en el lugar de origen.

IV. Resultados obtenidos

Por las características antes mencionadas la Ciénega como parte del estado de Oaxaca es un caso altamente atractivo e interesante para ser estudiado de manera general pero sobre todo por la forma en como sus habitantes y principalmente las familias de migrantes han podido sobrellevar el fenómeno migratorio y cómo con el transcurrir de los años lo han adoptado y adaptado a su vida cotidiana, muchas veces sin percibir los cambios inherentes en su núcleo familiar.

La comunidad de la Ciénega se localiza a aproximadamente 45 minutos de la capital del estado hacia el sur, se puede llegar por la carretera Puerto Escondido-Juquila o por la que lleva a Zaachila. Fundada en 1730 por un cacique español y reconocida oficialmente en 1857 por el C. Lic. Benito Juárez, conserva hasta la fecha rasgos físicos de sus fundadores ya que sus pobladores mayoritariamente son de tez blanca y ojos claros, contrario a lo que se piensa de la población general del estado, esta conservación se ha facilitado en gran parte por la endogamia prevaleciente en el lugar, pese a los altos índices de migración externa.

Esta comunidad contaba con 2942 habitantes en el año 2000 y con 2259 en el 2003, según los censos realizados tanto por el INEGI como por el propio Municipio, lo cual refleja el incremento acelerado de los flujos migratorios en poco tiempo. Actualmente su población esta representada mayoritariamente por población femenina, adultos mayores, y menores de 14 años, que es un signo distintivo de aquellas comunidades con tradición migratoria y altos índices en sus flujos, puesto que la gran mayoría que están en edad productiva son candidatos aptos para migrar.

En el caso específico de la Familia Sánchez Ojeda que finalmente es el objeto de estudio cuenta en su totalidad con 220 integrantes en sus cinco generaciones, de los cuales 108 son hombres y 112 mujeres, sin tomar en cuenta su lugar de residencia, procedencia o nacimiento, tal como se muestra en la gráfica 1. Por otro lado también puede apreciarse como están conformados los grupos por edades y sexo como lo muestra la grafica 2.

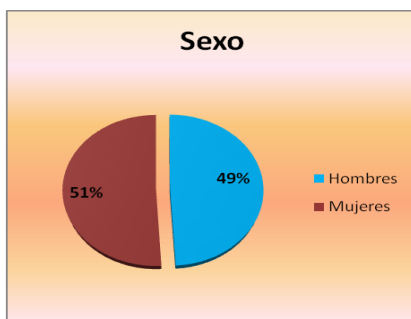

Gráfica 1 Familia Sánchez Ojeda

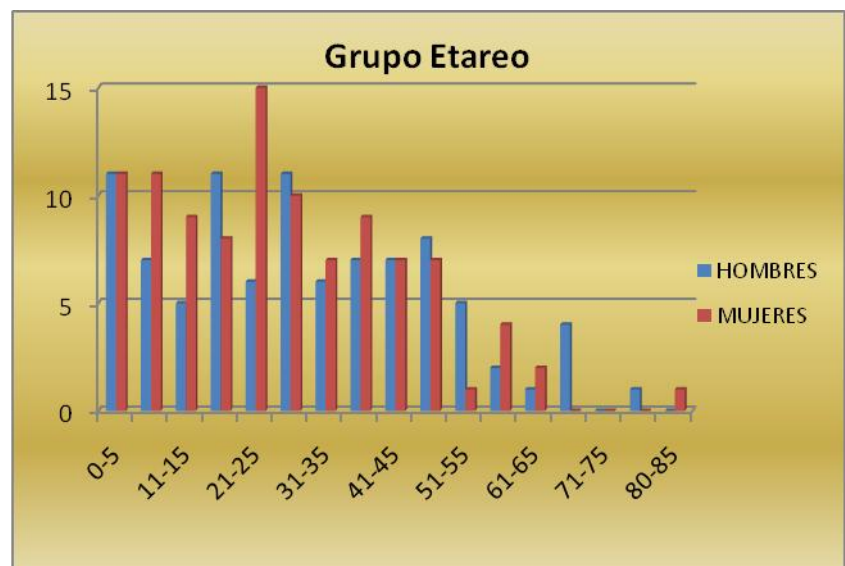

Gráfica 2 Familia Sánchez Ojeda

Puede apreciarse que el flujo migratorio cada año va en incremento y que es un proceso difícil de detener dato que se confirma cuando el mismo presidente municipal expresa que aproximadamente el 75% de la población total se encuentra fuera de la comunidad radicando en diversos lugares de la Republica Mexicana, pero principalmente en Estados Unidos, en regiones de Illinois y Nueva York y más específicamente en los suburbios de Aurora y San Charles en el primero y en Poughkeepsie en el segundo, inclusive se cuenta que en esos lugares (sobre todo en Illinois) existe una comunidad hermana de la Ciénega por lo que, aunque se nazca en Estados Unidos se mantiene la condición de "cienequero". Reflejo de esto a nivel micro es la distribución de la familia objeto de estudio. Véase tabla 1.

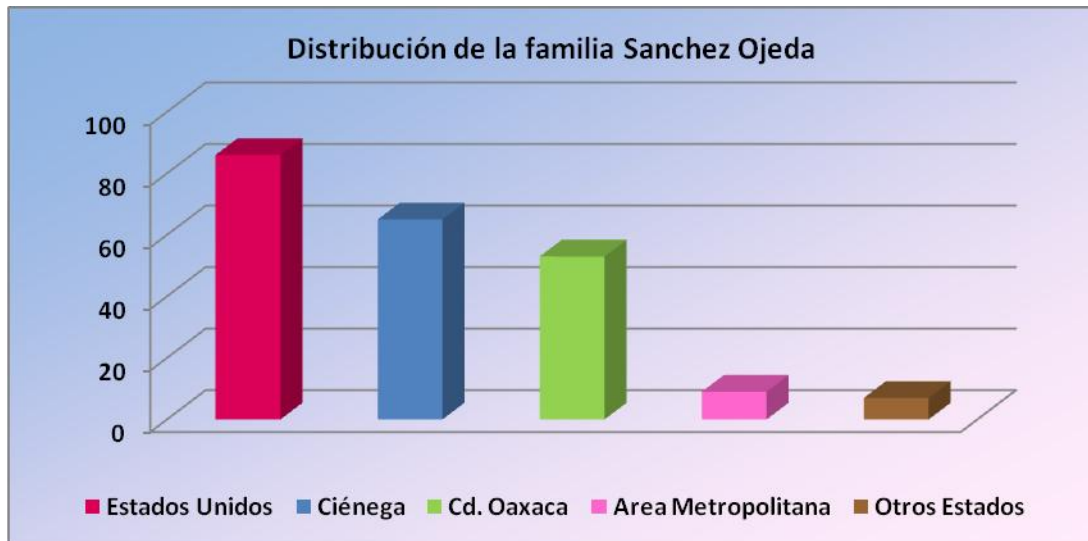

Grafica 3 Familia Sánchez Ojeda

Las personas de la Ciénega que emigran a estos lugares se debe regularmente a que tienen familia en ellas, ya sea padres, hermanos, tíos u otras personas sin dejar de lado la importancia que cobran los amigos no solo por la influencia que ejercen para acrecentar el deseo de migrar, sino que en Estados Unidos les ayudan a conseguir empleos o si así se desea se convierten en los compañeros de vivienda para comenzar una vida más independiente.

Cabe señalar que los migrantes de la Ciénega no llegan a residir en las grandes ciudades, de alguna manera prefieren conservar su arraigo a zonas menos conglomeradas y se dirigen a lugares más pequeños pero urbanizados en donde consiguen empleos cercanos a sus viviendas que por lo regular es en restaurantes o compañías de jardinería lo que también habla del grado de conocimiento que se tiene acerca del idioma que ya no les resulta una limitante y motivo en gran medida por el cual ya no se dirigen a lugares para trabajar en la producción agrícola a pesar de provenir de lugares rurales.

Por su parte Nueva York no difiere mucho del panorama que ofrece Illinois, los climas son muy parecidos al igual que el tipo de empleos, la decisión para radicar en cualquiera de los dos lugares depende de la familia o los contactos que se tengan, cabe destacar que en Nueva York radican el mayor número cienequeros que se encuentran laborando con permisos temporales, que en su mayoría se dedican a la jardinería razón por la cual en invierno con las nevadas se acaba el contrato y regresan a su comunidad de origen.

Por último resulta importante señalar que Illinois ofrece un ambiente más relajado que Nueva York respecto a que se tienen mayores centros de entretenimiento para los

migrantes sobre todo los mexicanos, por lo cual existe un numero más amplio de población radicando en éste estado, todo lo anterior en base a lo que los mismos migrantes han comentado a través de las entrevistas realizadas.

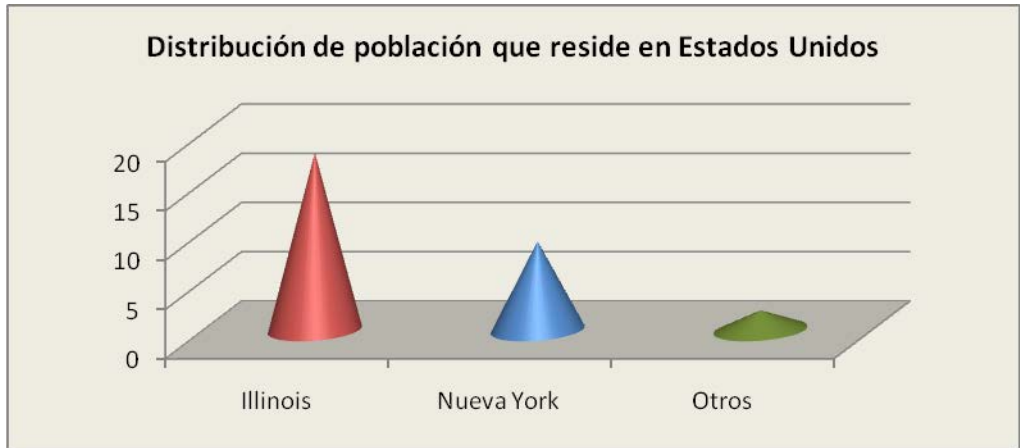

Grafica 4 Familia Sánchez Ojeda

Ahora bien, al conjuntar el desarrollo y el contexto de la familia, los cambios y adaptaciones que han sufrido a lo largo de tiempo han propiciado cambios en cuanto a su composición ya no solo se clasifican en nuclear, extensa o compuesta, sino que los divorcios y las nuevas uniones de éstos han dado pie a nuevos términos, inclusive hoy en día ya se consideran como otro tipo de familias las uniones de personas del mismo sexo que aunque en México todavía es muy reciente y no a todas las personas les agrada, de algún modo se reconoce su existencia y es apoyado por la ley.

Además debe recalcarse la importancia que juega también el contexto para el conocimiento de estos enlaces por que en algunas zonas rurales son poco conocidas, por lo regular en estos lugares se tiene un fuerte arraigo de las leyes eclesiásticas y lo que a su vez propiciaba que se tuvieran hijos no de acuerdo a sus posibilidades económicas sino reproductivas, lo que trae como consecuencia las limitaciones y carencias económicas para sostener a una familia encontrándose núcleos con hasta 16 miembros, insistiendo en todo momento que al evolucionar la sociedad y la familia también evolucionó la composición de la familia encontrándose como promedio de 4 a 7 integrantes por familia en nuestra comunidad sujeto de estudio considerándose al fenómeno migratorio uno de las principales responsables de este cambio. Véase tabla de composición familiar.

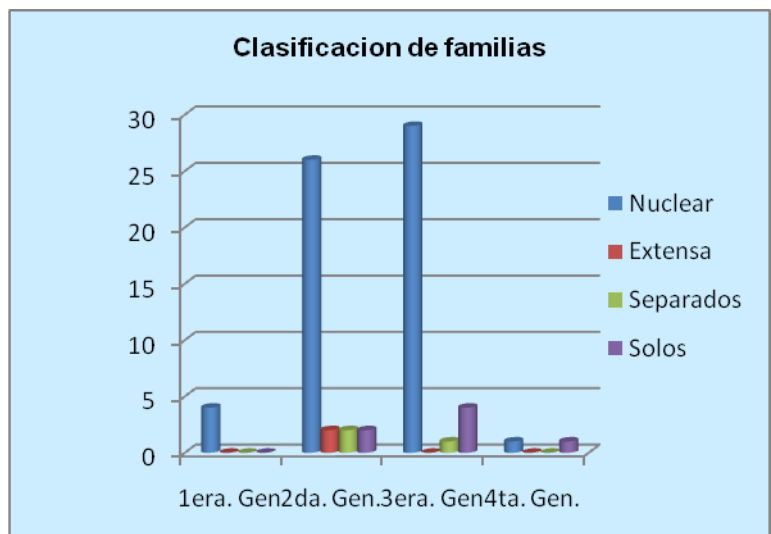

Grafica 5 Familia Sánchez Ojeda

El ciclo vital de las familias es un proceso ordenado por el cual todos los individuos deben atravesar, se dice que es un proceso ordenado ya que una etapa no puede saltarse por la simple lógica de la naturaleza y el crecimiento del ser humano, al igual que la familia el ciclo vital se vive de acuerdo a las condiciones propias de la unidad familiar y de la región

aunque las crisis por las que atraviesa en cada una de ellas es muy similar en diversas sociedades cada una tiene su forma particular de resolverlas.

En el caso de la Ciénega la etapa del desprendimiento se vive a edades cada vez más tempranas, por motivos principalmente migratorios, sobre todo en los varones que comienzan su vida independiente y aunque en muchos casos contribuyen al ingreso familiar de éstos inician una nueva vida en el extranjero y en contadas ocasiones regresan a vivir bajo el techo paterno, en el mayor de los casos solo regresan para visitar o a casarse como es la costumbre, regresando a vivir a Estados Unidos lo que también propicia que las nuevas generaciones sean de nacionalidad norteamericana, por lo que muchas familias que se encuentran en la última etapa del ciclo convivan de vez en cuando con sus nietos o por lo menos los conozcan a través de fotografías. Tal es el caso de las 2 últimas generaciones de la Familia Sánchez Ojeda, como se puede observar en la siguiente tabla y en el familiograma (Anexo 4)

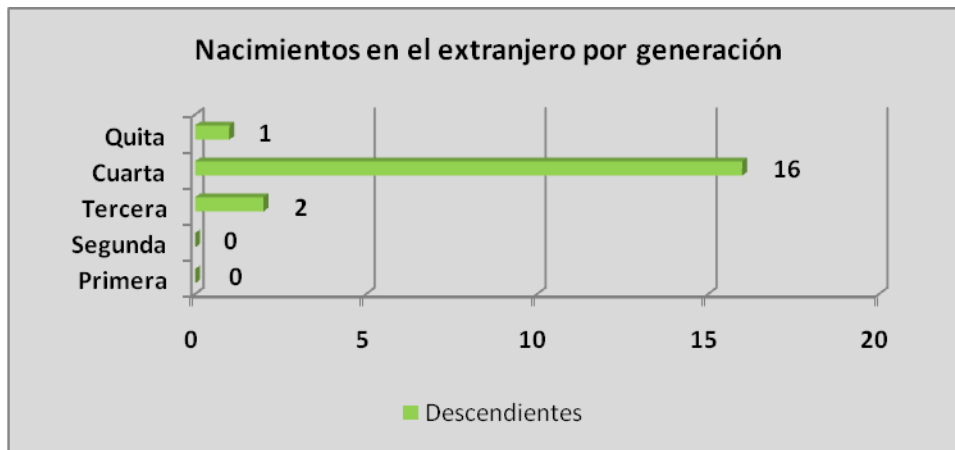

Grafica 6 Familia Sánchez Ojeda

En general se puede decir que es un poblado que se resiste a los cambios y lucha por conservar sus tradiciones, usos y costumbres, sobre todo aquellas que tienen que ver con el aspecto religioso, aunque es importante señalar que pese a su resistencia, estas celebraciones ya presentan toques extranjeros reproducidos consciente o inconscientemente por los pobladores que poco a poco va propiciando su propia evolución, estos toques o cambios son reflejo también del poder adquisitivo al que cada familia tiene acceso, gracias a las remesas que no solo benefician a la propia familia sino al ingreso económico nacional.

La deserción escolar es una de las principales problemáticas que afecta a la comunidad, puesto que la migración ha cobrado tal importancia que los jóvenes deciden comenzar con su trayectoria de migrantes antes que concluir con la educación básica, la media superior o la superior, teniendo en su proyecto de vida prioritariamente la migración, en cuanto a la familia Sánchez Ojeda el grado de escolaridad se presenta de la siguiente manera:

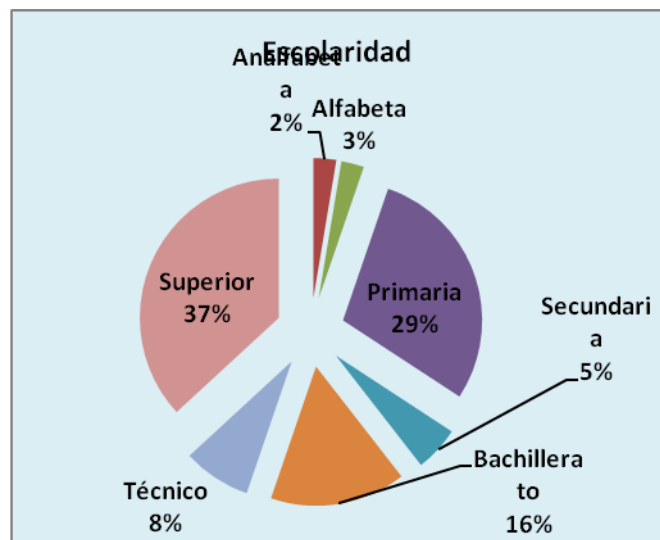

Grafica 7 Familia Sánchez Ojeda

Este fenómeno se agudiza en los meses de Noviembre a Marzo que es cuando retornan los migrantes y el pueblo según las propias palabras de sus habitantes, vuelve a cobrar vida, pero también es cuando se pueden observar los verdaderos estragos de la migración, debido a que los que retornan causan una gran algarabía en todas las calles de la comunidad ya que al estar en su país tienen la libertad de comportarse y expresarse como lo desean, libertad que evidentemente en Estados Unidos no tienen, principalmente por su condición migratoria, presentándose sobre todo un gran consumo de alcohol, pero por otro lado al llegar el periodo de volver a migrar se puede ver claramente el despoblamiento de la comunidad y es aquí cuando se observa la verdadera naturaleza de este problema, por lo que se convierte en un fenómeno que ya no solo se alistan para partir aquellos migrantes que decidieron retornar al final del año sino que éstos llevan consigo a una o dos personas más ya sea familiares o amigos, lo cual cada año va propiciando la separación de las familias pero no la desintegración.

Esta afirmación es producto de la opinión de las familias ya que ellas aseguran que solo se cambia de contexto pero el núcleo familiar mantiene su cohesión a través de los medios de comunicación de los cuales hacen uso y de las redes que establecen a pesar de la distancia.

IV. Análisis. Familia, migración y Trabajo Social

El mundo en su totalidad está conformado por distintas sociedades, estas a su vez se conforman de familias que tienen características que varían de acuerdo a su composición, estructura, dinámica, etc., lo que las convierte en únicas e irrepetibles. Sin duda alguna la familia es la célula básica de la sociedad, es el elemento indispensable en la formación de cualquier ser humano y aunque su influencia pueda considerarse positiva o negativa es evidente que es un factor determinante para el desarrollo de los patrones de conducta de éste y cuando se vive tan de cerca un proceso como la migración cobra una especial relevancia.

Muchos son los significados que se le han otorgado de acuerdo a la historia y aunque era un término utilizado exclusivamente para designar a los que vivían bajo un mismo techo hoy en día y gracias a las numerosas investigaciones realizadas al respecto se pueden encontrar distintas definiciones de acuerdo con el área de estudio o disciplina en la cual haga mención pero todas tienen un factor en común y es el hecho de la importancia que se le otorga para el desarrollo del ser humano y en su influencia para la transmisión de la cultura y valores que permiten que el hombre prevalezca y a su vez la sociedad, sin olvidar por supuesto su participación en la sobrevivencia y reproducción de un fenómeno de tal magnitud como lo es la migración.

Desde sus inicios la familia ha sufrido modificaciones propias de la evolución humana que le han dado características propias de acuerdo al contexto y la época en la que se desarrolla de tal manera que no siempre ni en todo el mundo se ha concebido a la familia como en occidente la conocemos actualmente, conformado por los cónyuges y sus descendientes cohabitando el mismo espacio, en otras regiones del mundo es aceptada la poligamia u otras formas de reproducción social que forman parte de sus creencias religiosas aunadas con su cultura y que por lo regular son características de las culturales orientales más que de las occidentales.

Para el caso particular de México, este contexto en gran medida enmarca el desarrollo evolutivo del seno familiar que se ve sujeto por lo regular a la cercanía o no que se tenga a las grandes ciudades dividiendo en dos grandes rubros a las familias, la familia urbana y la rural. La familia urbana se desenvuelve en zonas altamente industrializadas en donde se tiene más fácil acceso a bienes y servicios en donde se tiene la posibilidad de alcanzar un desarrollo económico y educativo, sobretodo éste último por la mayor apertura y acceso a las instituciones educativas, en las familias urbanas por lo regular ambos cónyuges se incorporan al mercado laboral mientras que los menores se dedican al estudio y en algunos casos apoyan a las actividades del hogar, ya que por la situación de la ciudad no es fácil que los menores de edad aporten al ingreso familiar a menos que se incorporen al mercado laboral informal, por lo tanto el ritmo de vida es muy distinto al de una comunidad rural.

En las familias rurales por lo regular el progenitor suele ser el único proveedor económico, se tiene acceso limitado a algunos bienes y servicios, y por lo regular sus ingresos provienen de la producción agrícola.

Por las condiciones de las zonas rurales no se tiene fácil acceso a instituciones educativas, ni a fuentes cercanas de empleo lo que resulta detonante para migrar hacia zonas que cubran estas necesidades, en este caso se encuentra fuera del territorio nacional motivo por el que las personas que se quedan en las comunidades de origen se ven altamente influenciadas por el extranjero al ser éste el contexto más cercano del cual

se tiene conocimiento gracias al retorno de los migrantes propiciando su evolución pero de manera más pausada, desafortunadamente dicha evolución solo es material.

Las remesas son invertidas en bienes materiales, la mejora de casas, compra de vehículos, pero muy pocos son los que invierten en herramientas que favorezcan la producción agrícola o que generen fuentes de empleo que a su vez disminuya la migración, por el contrario, este consumo y la mejora no sustentada del nivel de vida propicia aún más el flujo migratorio.

Por otra parte la formación y conformación de cada familia tiene un fin u objetivo que puede variar de acuerdo a la concepción de cada ser humano, sin embargo, las funciones que ésta realiza son generales como por ejemplo preservación de la especie y la cultura, el sustento económico y educativo y la satisfacción de las necesidades afectivas.

Al principio estas funciones se encontraban muy influenciadas por la sociedad, la cual establecía funciones de acuerdo al genero, es decir, habían funciones que se consideraban exclusivas del hombre, como la manutención económica y las de la mujer como la crianza de los hijos y las labores domesticas, sin embargo, ahora esas funciones son compartidas destacando las comunidades rurales que se resisten al cambio pero que al tener un alto índice migratorio se presenta una dualidad de concepciones al jugar la mujer un doble rol, asumiendo las actividades del migrante y retomando éste las mismas cuando retorna tanto dentro de la familia como dentro de la comunidad, quedando nuevamente como su propia sociedad lo marca. Por otra parte las formas particulares en como se establecen las relaciones intra familiares dependen mucho de las funciones y roles que cada integrante asume.

Inevitablemente el fenómeno migratorio causa estragos difíciles de superar puesto que al ir y venir un integrante de la familia dichas relaciones a largo plazo sufren una fragmentación, muchas veces no percibida por ninguno de los integrantes, ya que el fenómeno al formar parte de su cotidianidad muy difícilmente permite distinguir entre lo que puede y no ser una relación familiar funcional, sin embargo, no existen familias perfectas en ningún punto del planeta, ni una tipología a seguir, como profesionistas se pueden establecer ciertos parámetros que permiten determinar cómo es que se establecen estas relaciones y esto es a partir de que una familia refuerza sus relaciones a través de la convivencia y la comunicación continua, el estar presente en la vida y el desarrollo familiar, pese a la distancia y el tiempo.

La familia como unidad y grupo social continuamente esta expuesta a sufrir cambios en su interior, generalmente influenciados por el propio desarrollo de la sociedad en la que se desenvuelve aunque estos cambios suelen ser eventualmente pasajeros, ya que a veces estos corresponden a cuestiones tales como hábitos alimenticios, mayor adquisición de bienes materiales u otros agentes externos a los que están expuestos los integrantes de la familia que también mucho tiene que ver con su forma de socializar y ser aceptado en un grupo social.

Sin embargo, cuando una familia continuamente enfrenta el proceso migratorio como suele suceder en las comunidades rurales desde antaño y que cada vez es más frecuente presenciar en las zonas urbanas, entonces, estos cambios suelen ser muy permeables en cada miembro al punto de llevar a la esfera familiar a cambiar no solo de hábitos alimenticios, vestimenta o educación, sino que generación tras generación se van dando las pautas para las variaciones en cuanto a la composición, dinámica y asunción de roles y funciones, diferentes a los instituidos por la sociedad en la que se desenvuelve

y que poco a poco van afectando las relaciones que fomentan la unión entre los mismos miembros, afirmación que se comprueba cuando son los mismos entrevistados los que lo manifiestan.

Una vez que el migrante ha tomado la decisión de desplazarse hacia algún lugar previamente determinado, la familia de alguna manera se prepara para enfrentarse al periodo de ausencia por el cual va a atravesar.

Este periodo no solo representa una pérdida de tipo física sino también de tipo emocional ya que al no contar con un miembro de la familia esta ausencia representa una serie de alteraciones en la vida cotidiana y que en mucho dependen del lugar que ocupa el migrante dentro de su núcleo familiar, es decir, si es el padre quien decide partir, quien ocupa inmediatamente su rol y en muchas ocasiones su función, es la madre o los suegros de ella, quienes directamente también asumen la responsabilidad de los nietos, caso contrario a lo que sucede cuando es un hijo el que migra, ya que en este caso cualquiera de los hermanos podrá y deberá asumir sus funciones y esto dependerá de las actividades que por sí mismo tenga, en muchas ocasiones se da de acuerdo al orden de nacimiento pero se ha detectado que no es un patrón estrictamente establecido.

Las alteraciones que se dan al interior de cada seno familiar se deben precisamente a los continuos reemplazos que se dan en cuanto a los roles que cada una establece, como bien se sabe dichos roles definen el papel que juega cada integrante al interior de la misma y que obviamente también determina cuales son sus funciones tanto en el familia como en la sociedad.

Estos roles están definidos por diversos factores principalmente culturales como aquellos que marcan una clara diferencia entre el género masculino y el femenino, por ejemplo, en el caso de los hombres a ellos les corresponde asumir el rol de autoridad en todo su contexto porque socialmente así esta señalado, la mujer como madre de familia también tiene un grado de autoridad no tan marcado como el del hombre pero si importante al interior de la esfera familiar delegándole a ella la mayor parte de la responsabilidad en cuanto a la educación de los hijos, lo que a su vez se traduce en la pérdida de la autoridad paterna, es decir, a pesar de que el hombre o padre continúa siendo la cabeza de familia, en términos funcionales es la mujer la que tiene la autoridad real frente a los miembros de la misma por lo que automáticamente ella se convierte en el principal actor en la crianza de los hijos y el padre pasa a segundo termino solo como proveedor de los recursos.

Los roles que ejercen los hijos es otro asunto también interesante, totalmente influenciados por el increíble respeto hacia los padres y la familia que va más allá de la distancia geográfica, por ser una comunidad rural pero además cerrada.

Entonces, cuando el padre de familia o el primogénito es quien migra la reorganización de actividades y la temporal movilidad de roles se lleva a cabo a partir de todo lo antes expuesto, los nuevos papeles se asignan de acuerdo a sus funciones, por ejemplo, si los hijos que se quedan son varones comparten la responsabilidad junto con la madre, por lo regular siempre es el mayor, dichas responsabilidades están enfocadas principalmente a velar por la seguridad de los hijos y por mantener el equilibrio del patrimonio familiar, que consiste básicamente en actividades propias del campo al desarrollarse en un contexto

rural y que aunque generalmente son realizadas por varones, cuando el fenómeno migratorio está presente las mujeres también deben participar de ellas.

En el caso de que quienes se quedan en el hogar son la madre e hijas, es la madre quien asume toda la responsabilidad y las hijas ayudan exclusivamente en las labores del hogar y quizá en contadas ocasiones en las labores del campo, esto es algo muy común en esta comunidad, porque generalmente las madres e incluso los padres a pesar de la distancia tratan de protegerlas de los peligros que a su propia vista se generan en la comunidad, además que ejercen un gran peso los comentarios u opiniones del resto de los habitantes, ya que está en juego la reputación de la joven, por ello es que las madres prefieren asumir las obligaciones y responsabilidades de los varones además de las propias.

Durante esta separación que en la gran mayoría de las veces no tiene un periodo determinado, la reorganización de funciones se vivencia de diversos modos, esto es que la percepción de quien se queda respecto al que se va se ve influenciado como ya se mencionó por el papel que éste ejerce, por ejemplo, si es un hijo varón quien se va el padre por lo general lo percibe como una pérdida de mano de obra, es decir, se pierden según su concepción un par de manos que ayudan en mucho en las labores del campo y la cría de ganado que además culturalmente hablando son parte de las obligaciones⁵⁶ de los varones aún de los más pequeños.

⁵⁶ Leñero Otero Luis, "El fenómeno familiar en México", 1983.

Por otro lado las madres al crear un vínculo mucho más fuerte con sus hijos sufren mucho más la partida, como lo que es, el alejamiento de una parte fundamental de su familia y su vida, por ello es que cuando se lleva a cabo dicha reorganización y reasignación de roles se hace a partir de esta perspectiva, ya que los padres confieren las actividades del que se fue por lo regular al hijo varón que siga, en el caso de que no exista otro varón lo asumen ellos, en el caso de las madres ya sea que sea un hijo o el esposo quien migre, el hijo que asume sus funciones lo hace como una forma de apoyo familiar y no como una obligación.

En algunas ocasiones, pese a los vínculos establecidos, ejerce una fuerza mucho mayor la sociedad que los rodea y que forma parte de los patrones de comportamiento de la comunidad en su totalidad, por ello es común ver en esta entidad a pequeños trabajando en el campo porque esto es parte de lo que un varón debe aprender, además de por supuesto las obligaciones escolares a la que ya tienen acceso gracias a las remesas percibidas, y aunque cada día se tiene todas las oportunidades para salir adelante y no tener la necesidad de migrar en un futuro, prefieren hacerlo, puesto que a una corta edad (15-20) ya podrán gozar de los beneficios del “sueño americano”, aquí es importante recalcar que esta decisión esta mucho muy influenciada por todos aquellos migrantes sobre todo de los jóvenes que regresan cada año.

Por otro lado, la dinámica también se ve muy influenciada por todos los agentes externos e internos a los que están expuestos, sin embargo, la dinámica familiar manifiesta claramente el grado de dependencia que existe entre los miembros, pero esta dependencia es mucho más estrecha entre aquellos que comparten continua y comúnmente las actividades y vivencias que diariamente acontecen en la esfera familiar y aunque se trata de mantener estrecho el lazo que los une con el migrante por diversos medios debido a la distancia y el tiempo que éste se ausenta, dicha relación se va volviendo cada vez mas frágil, no se rompe el vínculo ya que de suceder esto sería el fin de la familia, pero lo que si sucede es que los hijos se apegan mucho más a la madre, ya que ella es quien en los períodos de ausencia asume y ejerce el papel de madre y padre, cuando es el padre quien ha migrado y cuando se trata de un hijo sucede todo lo contrario ya que el vínculo con el resto de los hermanos se vuelve mucho más estrecho.

El hecho de que una gran porción de migrantes, sobre todo jóvenes solteros y hombres casados regresen frecuentemente cada dos años según los patrones establecidos para los que su situación migratoria es de indocumentados y cada 8 meses para los que tienen visa de trabajo se debe definitivamente a los vínculos que se establecen a través de las fronteras a pesar de que el migrante no se encuentra presente gran parte del año o se ausenta por largas temporadas como se especificó anteriormente.

Gracias al acceso que actualmente se tiene a los medios de comunicación se esta en continuo contacto con la familia o con el migrante que tiene dos connotaciones por un lado el mostrar el avance que se tiene en la comunidad de origen, en la vida familiar y el compartir aunque sea una mínima parte la vida en el norte y por otra parte reforzar el sentido de pertinencia a un núcleo familiar y a una comunidad.

Para que este sentido se pueda fomentar no solo en la comunidad de origen sino también en el extranjero es importante señalar las uniones o contactos que se presentan entre el resto de la familia, los amigos o paisanos, es decir, las redes que son una constante en el fenómeno migratorio y que hasta cierto punto son las que han facilitado la proliferación del fenómeno, estas redes funcionan en ambos lugares, en el extranjero el migrante va en

busca de un lugar en donde sabe que existe alguien dispuesto a ayudarlo y que éste a su vez el día de mañana de igual forma va a ayudar a otro migrante formando cadenas entrelazadas por eslabones que están representados por cada migrante y en territorio mexicano todos los actores ayudan a mantener el arraigo tanto familiar como comunitario o cultural, a través sobre todo de aquellas personas que se encargan de llevar y traer variados productos.

Lo anterior juega un papel muy importante dentro de las familias puesto que de alguna manera representa el medio a través del cual pueden fomentar el apego familiar, buscando siempre mantener los lazos que los unen y transmitiendo de un lugar a otro ese contacto por mínimo que parezca y que es necesario para que no se pierda de vista el principal motivo o motor que los impulsos a migrar dando también pie a algo muy común en esta región que es denominado el mercado de la nostalgia y que esta mucho muy presente en la vida de los migrantes y sus familias, ya que se comprobó que al estar lejos se tiene la necesidad de tener un contacto más palpable con la familia y con el lugar de origen.

En este intercambio de México a Estados Unidos por lo regular se envían alimentos típicos de la región, así como algún artículo que le recuerde al migrante que del otro lado de la frontera hay alguien que lo espera y de Estados Unidos a México suelen circular de manera más común bienes materiales entre los que destacan la ropa, el calzado y aparatos electrónicos de marcas extranjeras que de forma quizá inconsciente demuestra a cierto grado el poder adquisitivo que se adquiere, por lo regular la gente de la comunidad conoce bien este tipo de intercambios debido a la carga emocional que alcanza y que además representa una forma de presencia a distancia de los integrantes que se quedan en el lugar de origen.

No se debe dudarse que en otras regiones de otro estado o país pudiera también existir este tipo de intercambios, echando un vistazo a gran escala se puede observar que en los lugares habitados por latinos en la Unión Americana, pueden encontrarse artículos de sus lugares de origen, lo cual representa grandes ganancias para los dueños de este tipo de negocios que lucran hasta cierto punto con esta necesidad que se tiene de conservar el arraigo cultural del país de origen en un lugar lejano para continuar sintiéndose parte de algo llámese país, estado, cultura, pero principalmente familia, todo esto permite que en ambos lugares se lleve a cabo la reproducción sociocultural del país contrario al que se esta.

Sin lugar a dudas es gracias a estos intercambios entre ambos países, que han estado y estarán unidos permanentemente, más allá de las políticas migratorias y los muros fronterizos el ser humano siempre encontrará la manera de mantener el vínculo con su familia, cabe destacar que el intercambio de bienes no es lo importante sino el hacerse presente a pesar de la distancia y el tiempo, fomentando su propia conservación.

Una vez asimilada y superada la crisis del desapego y que la familia aprendió a vivir sin un integrante, debe volver a experimentar un nuevo movimiento, el cual sucede cuando el migrante decide retornar, esto pareciera ser un poco caótico para la familia de origen, sin embargo no es así, ya que quien más lo resiente es el migrante que regresa después de una temporada ya sea corta o larga.

Éste momento de dificultad se presenta cuando el migrante tiene que volver a retomar su rol ya sea de padre o hermano, el caso de que dicho rol lo haya asumido algún otro miembro de la familia como alguno de los abuelos o hermanos entonces tendrá que

renegociar la recuperación de su rol que además le proporciona un estatus dentro de su propia comunidad, desafortunadamente en muchos de los casos la relación que se establece entre el migrante y la familia se va tornando cada vez más difícil y fría⁶, puesto que se le otorga su título de padre o hermano, pero realmente su desempeño al interior de la misma no trasciende más allá de lo económico, lo cual obliga a la nueva migración para poder solventar los gastos que se van generando.

Es difícil retornar y acostumbrarse tanto a la familia como a la comunidad, sin embargo, ésta última es quien más critica este evento, ya que por una parte el migrante desea replicar aunque sea un poco el estilo de la vida adquirido en Estados Unidos, pero aquí la comunidad reclama el olvido de sus raíces debido en gran medida a que la comunidad se desarrolla en un contexto muy específico y característico y al estar conformada en su mayoría por familiares éstos se conocen desde la niñez, por lo que es más fácil resentir los cambios que presentan los migrantes a su retorno, sin embargo aprenden a adaptarse a estas nuevas diferencias, gracias a el arraigo del fenómeno.

Para las personas que se desenvuelven en las comunidades rurales el mantener el equilibrio entre ambos (familia, comunidad) es de suma importancia puesto que su apego cultural depende directamente de los dos, ¿porqué? Porque la gran mayoría de la población de una u otra forma se relaciona familiarmente con él.

A pesar de las nuevas costumbres y concepciones adquiridas por el migrante, toda la familia en conjunto suele recurrir a las costumbres y tradiciones de la comunidad, es decir, que aunque los hijos reconocen al padre o hermano mayor como autoridad ante ellos mismos y el resto de la sociedad, la separación causa estragos difíciles de superar por lo que aunque no existe una recriminación directa por parte de ellos de manera inconsciente si lo manifiestan, muchas veces al mostrar resistencia a las nuevas formas de vida o a la plena aceptación de la misma, pero como ya se había mencionado, al tener un gran peso sobre todo moral, el respeto hacia la familia, no protestan, solo asumen que mientras existan las necesidades económicas deberán pasar de una autoridad a otra y no protestan para conservar la estabilidad de la familia y la dinámica al interior del seno familiar.

El impacto de la migración va más allá de los recursos económicos adquiridos, directamente causa un gran impacto en dos de los elementos más importantes para mantener la supervivencia de la familia que es la integración y la interacción, ambos elementos van de la mano y son necesarios para regularizar la organización interna pero también para fomentar el sentido de pertenencia al grupo familiar de todos los miembros así como establecer los patrones de conducta, los vínculos de comunicación, las nuevas o renovadas normas o reglas de convivencia, entre otras cosas.

Una adecuada forma de integrar e interactuar permite tanto a la familia como al migrante asumir el nuevo estilo de vida y a comprender mejor el cambio de personalidad del migrante, cambio derivado de factores como el cruce de la frontera, la integración a una nueva cultura, la posible discriminación de la que son víctimas pero que generalmente no lo aceptan.

La dualidad en la que vive el migrante es conocida por todos, pero no por ello es un proceso fácil para nadie, adquieren los elementos necesarios para adaptarse a los dos medios teniendo siempre como objeto principal la preservación de la familia a través de las redes sociales y la reproducción de usos y costumbres, el cambio de una sociedad a

⁶ Giménez Carlos, "¿Qué es la inmigración?" , Barcelona 2003

otra altera los patrones de comportamiento de él y de los que a su alrededor se desenvuelven propiciando también la construcción de sus propias identidades.

La influencia del migrante toma proporciones dimensionales pero esto no se da de facto, sino que se va procesando y asimilando a través de generaciones, la mayoría de las veces de manera inconsciente, este hecho se suscita de este modo puesto que el fenómeno migratorio ya ha sido adaptado como parte del desarrollo cotidiano familiar, entonces la entrada de nuevos patrones de conducta del migrante al núcleo familiar se hace de manera sutil.

Estas modificaciones se pueden apreciar en diversos elementos como el cambio en los hábitos alimenticios, anteriormente en la región se consumían productos obtenidos de los cultivos propios, la base alimenticia eran las tortillas, los frijoles y el queso y aunque a la fecha se sigue consumiendo se ha dado paso también al consumo de otros productos alimenticios como son las sopas instantáneas y los refrescos que además pueden ser adquiridos en los comercios establecidos generalmente por personas que residieron en Estados Unidos, estos hábitos que se reflejan en la familia por lo regular desde que el migrante regresa puesto que su masa corporal se ve aumentada y comen de manera más rápida que el resto de los integrantes además al prepararse los alimentos para toda la familia ésta se adapta a la nueva ingesta, estando principalmente en el gusto de las generaciones más jóvenes, pero no por ello siendo exclusivos de éstos.

También se puede observar el cambio en la vestimenta, en la década de los noventa todavía podía apreciarse a habitantes portando la ropa típica de la región, que estaba confeccionada principalmente en manta y bordada para el caso de las mujeres, ambos usaban huaraches de cuero y para el caso de los hombres sombrero de palma, actualmente es muy común ver que la mayor parte de la población dejó el sombrero, los huaraches y la manta para dar paso a prendas de algodón, mezclilla, sombreros de gamuza y calzado de piel viéndose influenciados más fácilmente los integrantes más jóvenes de la familia quienes portan este tipo de vestimenta marcando de alguna manera el estatus económico que se ha adquirido puesto que este tipo de vestuario es de mayor costo y por lo regular la familia es quien lo solventa, inclusive ya es del gusto de las personas mayores, lo que sigue estando muy marcado es el uso de los pantalones para los hombres y el uso de la falda para las mujeres, como una diferenciación de género, sin embargo, por lo regular es visto solo en generaciones anteriores, en las últimas dos generaciones ya se pueden apreciar todo tipo de prendas y accesorios, lo que constata también la independencia de la mujer y su incursión al mercado laboral sobre todo en Estados Unidos.

Por otro lado a pesar de las condiciones geográficas y físicas de la región cada día es más común encontrarse casas habitación con una infraestructura totalmente americanizada, es decir, los migrantes copian y reproducen los estilos de vivienda que observan en la Unión Americana y ya sea que a su retorno o aún permaneciendo allá comiencen con la edificación de sus viviendas con estos estilos.

Existe una dualidad de construcciones en toda la comunidad e incluso en la región, puesto que aunque cada día es más común ver estilos modernos, también pueden observarse los restos que aun se conservan de las casas construidas de adobe y teja, la cocina con sus paredes de carrizo y el fogón encendido, para convertirlas en habitaciones de tabique o ladrillo, con loza de concreto, piso cubierto con loseta de porcelana o azulejos en múltiples colores, la cocina dejó atrás el uso de carrizo y carbón, la olla de barro y el anafre para dar la bienvenida a, la estufa eléctrica, la olla Express y el horno de

microondas, para la familia esto representa mayor acercamiento a la tecnología o uso de electrodoméstico que les facilitan las actividades diarias y les permiten involucrarse en otro tipo de actividades ya sea dentro de su hogar o fuera de éste, además los menores van creciendo con el ejemplo de cómo es que la ayuda que llega de “el norte” representa un modo de vida relativamente menos complicado.

Para aquellos que habitan en las zonas urbanas es un cambio natural e incluso obligado como parte de la propia evolución de la tecnología y el desarrollo de la región, sin embargo, para comunidades rurales, posiblemente estos cambios sean muy significativos, puesto que de alguna manera están perdiendo su identidad, que es tan particular en cada región de nuestro país, todos estos cambios tienen que ver mucho con el ingreso económico, pero más allá de eso con la influencia sociocultural, puesto que el resistirse a los cambios supone un fracaso en el norte, el no mejorar las viviendas o adquirir bienes materiales no lo eleva de estatus, ya que en esta comunidad están muy marcadas las relaciones que se establecen para con el resto de los habitantes y estas se dan a partir de que los integrantes de las diferentes familias tengan la posibilidad de ir o no ir a Estados Unidos sin dejar de lado que estos son los cambios que son percibidos a simple vista por la comunidad en general pero los cambios más esenciales son percibidos de manera concreta solo por los integrantes de la familia.

Pero no todos los cambios son superficiales ni tiene que ver en su totalidad con los bienes materiales puesto que la influencia que llega a haber al interior de la célula familiar es mucho más profunda y va más allá de lo anteriormente expuesto.

El migrante por lo general se propone elevar el nivel educativo de la descendencia, él ya no quiere que los hijos sufran lo que él o la esposa sufrieron, cuando los que migran son los hermanos mayores sucede lo mismo, ambos desean que los menores sobresalgan profesionalmente, pero esto se logra cuando en la familia hay una adecuada relación sin olvidar que es ser humano aprende a base de ejemplos por lo que resulta difícil que si el papá o hermano mayor dejó la escuela por ir a trabajar al norte el menor o descendiente no desee hacer lo mismo.

Además a ello debe de agregarse que durante su desarrollo como individuo el menor ha visto reflejados tanto en su hogar como en su persona los beneficios económicos de la migración por lo que el estudio o cualquier otra actividad resulta de menor valor y al encontrarse inmerso dentro del fenómeno no en todos los casos puede detectar fácilmente las consecuencias de éste dentro del entorno familiar.

A pesar de ello aún son pocos los que lo están logrando, ellos representan a futuro lo que sus padres no fueron y por otro lado el progreso de la comunidad depende mucho de ellos, aunque los registros censales presenten un alto índice de deserción escolar es en estas últimas generaciones es donde también se registra el mayor número de personas estudiando a nivel superior, lo que también demuestra los beneficios de la migración como tal.

La percepción que la población tiene de los migrantes es compartida, hay quienes sienten cierta molestia por los estilos adquiridos y hay quienes lo ven benéfico tanto para las familias como para la comunidad en sí, ya sea de una u otra opinión todos vivencian el fenómeno migratorio ya que todos tienen un familiar en el extranjero por lo que a veces resulta difícil tener una visión objetiva acerca del mismo.

Desde cualquier punto de vista el retorno masivo de los migrantes representa una derrama económica importante debido a que además de visitar a su familia y brindar mayor actividad al pueblo, también invierten dólares obtenidos en los diversos locales que existen, incrementando en mucho los ingresos familiares de muchas personas.

El fenómeno migratorio estará presente por muchas décadas más por la simple necesidad del ser humano de crecer en diferentes niveles ya sea económico, educativo, social o cultural, pero mientras la familia siga presente los mexicanos en Estados Unidos o en cualquier parte del mundo no olvidaran sus raíces y los que radican en México siempre podrán aspirar a cambiar su vida.

Antecedentes

Como se ha mencionado a lo largo de este texto la migración y lo que ésta conlleva tiene múltiples causales y consecuencias, cuando un migrante ha retornado a su lugar de origen, uno de los motivos, entre otros, por los que decide volver a migrar es por la falta de servicios e infraestructura existentes en su comunidad. Como bien se sabe el Estado de Oaxaca es de las regiones con mayor rezago económico y educativo, no siendo la excepción el Municipio de La Ciénega.

Para algunos migrantes regresar a su comunidad implica ver a su familia y permanecer un periodo indeterminado de tiempo con ésta, muchos de ellos llegan con el objetivo de radicar de manera permanente en este lugar, sin embargo, la falta de fuentes de empleo, así como la carencia de servicios a los que ya se han acostumbrado se convierten en una limitante para su estadía, por lo cual, se puede mencionar que aquellas personas que se han establecido en el extranjero han sido motivados en gran medida por este hecho, ya que como se sabe el regreso al lugar de origen es en si, es una experiencia difícil, debido principalmente a la reinserción en la dinámica familiar y comunitaria además si a esto se le agrega que el contexto que observan es completamente contradictorio al que estaban acostumbrados y en el que se desenvolvían cotidianamente, entonces es comprensible la nueva migración, todo lo anterior se confirma cuando por medio de las entrevistas formales e informales los pobladores que residen permanentemente en la comunidad lo manifestaron.

Para la población que habitualmente convive en esta comunidad los migrantes que retornan con actitudes o comportamientos distintos a los acostumbrados, generando distintas opiniones entre los pobladores, sin embargo, comportamiento es justificable hasta cierto punto, debido que al trasladarse a una sociedad capitalista y globalizada, los servicios, la infraestructura, los ingresos y la educación, entre otras cosas, están muy por encima de los niveles de nuestro país, por ello al retornar aunque sus raíces y familia se encuentran allí, el contexto ya no lo sienten como propio, orillándolos al nuevo desplazamiento.

Por otro lado el incremento en el flujo migratorio se debe en gran parte a la influencia ejercida por los migrantes ,sobre todo los que retornan constantemente, en aquellos adolescentes que se encuentran en su mayoría estudiando ya sea en el nivel medio básico o medio superior; si a los factores socio-culturales que giran en torno al fenómeno migratorio se le agrega que los niveles y condiciones de la educación (ya no se diga solo en este municipio sino en todo el Estado) son precarios, estas condiciones a corto, mediano o largo plazo dan como resultado la deserción escolar, de esta manera puede entenderse el impacto que dicho fenómeno ha cobrado desde hace algunas décadas, cerrando de este modo la posibilidad de contemplar otras opciones para poder desarrollarse óptimamente. Por todo lo anterior es que el licenciado en Trabajo Social es el profesional idóneo para ofrecer las posibles soluciones a las problemáticas detectadas y sentidas ya que desde que se encuentra en su formación académica adquiere el sumo compromiso de contribuir con sus conocimientos en pro de la sociedad identificando las diversas problemáticas que la aquejan buscando siempre ofrecer soluciones y a través de ellas satisfaciendo las demandas a nivel individual y colectivo.

Debido a esta formación es que los conocimientos adquiridos pueden aterrizar en proyectos específicos basándose siempre en las necesidades sentidas por la población. Surgiendo así dos propuestas enfocadas a la población en general a fin de mejorar su estancia y permanencia en la comunidad.

PROPUESTA 1**“Mejoramiento visual y de infraestructura”****Justificación**

El área geográfica de toda comunidad comprende dos ambientes, el natural que no ha sido modificado por el hombre donde están implícitos la flora, la fauna y los elementos naturales como suelo y clima. Y el otro que a pesar de que esta inmerso en éste y del cual depende ya ha sido transformado como, la comunidad en sí, por ejemplo con la construcción de casas, las vías de comunicación, los canales de riego, los espacios utilizados para la recreación etc. estos son parte también del ambiente donde se desenvuelve el ser humano pero que además son factores que determinan el desarrollo que han tenido o que tendrán.

El ser humano en cualquier lugar se encuentra rodeado de múltiples objetos y elementos naturales, así por supuesto como de otros hombres. Para poder desarrollar su vida, él utiliza muchos de estos objetos y elementos de acuerdo al grado en que sus necesidades lo exigen y de acuerdo a sus posibilidades, además de que depende en mucho de la participación de sus semejantes.

Todo lo anterior, no puede verse como independiente puesto que todas las partes forman un todo en el que se interrelacionan e interaccionan de una u otra manera, estas se dan entre los seres humanos, entre ser humano y medio natural, ser humano y medio creado por él, etc. Este conjunto o totalidad de intrincadas interrelaciones del hombre y su medio también sufre constantes modificaciones totales o parciales en su estructura y funciones unas veces a ritmo acelerado y otras a ritmo apenas perceptible.

El hecho de encontrar comunidades con una aparente estática no significa que no sé estén llevando a cabo modificaciones dentro de su estructura, entonces, se puede decir que no hay comunidad en la que no sé este efectuando algún cambio en alguno de sus aspectos. Cuando el cambio se da de manera pausada o lenta es casi imperceptible, como es el caso de las comunidades rurales, que dependen para su transformación de diversos factores (económicos, políticos, sociales, culturales).

Las condiciones de las comunidades afectan en muchos sentidos a la población que en ellas habitan afectando también sus modos de vida. Las condiciones geográficas pueden presentar problemas e imponer límites, sin embargo, también pueden representar oportunidades de desarrollo.

En este sentido surge el interés por maximizar y potenciar los recursos con los que cuenta La Ciénega orientado al mejoramiento visual de la comunidad, puesto que es uno de los rubros que mayor descuido presentan y que de igual manera resultan en una problemática social sin olvidar su importancia a nivel ecológico.

Objetivo general

Mejorar la calidad de vida de los habitantes de la comunidad de La Ciénega, Zimatlán a través de la restauración de su entorno físico y ambiental.

Objetivos específicos

- Promover la participación de la población en diversas actividades enfocadas a la restauración del entorno físico y ambiental.
- Implementar talleres en las distintas instituciones de la comunidad sobre educación ambiental y su impacto social.
- Organizar brigadas de limpieza en las calles, caminos, arroyos y ríos ubicados dentro de la comunidad
- Colocar botes de basura en puntos estratégicos de la comunidad con su respectiva clasificación.
- Realizar placas con nomenclatura para la comunidad

Metas

- Que el 90% de la población participe en las distintas actividades programadas
- Que el 100% de las instituciones educativas participen en los distintos talleres y actividades
- Una brigada de limpieza por semana de manera permanente
- Un bote de basura por cada cuadra
- Colocación de placas con los nombres de las calles en cada esquina

Limites

Temporal

Enero- Diciembre 2008

Espacial

Municipio de La Ciénega, perteneciente al 9no distrito de Zimatlán de Álvarez, ubicado en los Valles Centrales en el Estado de Oaxaca.

Universo:

Total de la población que vive de manera permanente en la comunidad de la Ciénega

Funciones-actividades

Investigación exploratoria

Análisis de datos, recorridos comunitarios y visitas institucionales.

Investigación documental y bibliográfica

Diagnostico local de la problemática (antiguos proyectos, impacto, estadísticas, problemas ecológicos etc.), recopilación de información para los distintos talleres en las bibliotecas de la región.

Coordinación

Contacto con el presidente municipal, regidor de educación, autoridades educativas y líderes comunitarios

Ejecución

Formación de grupos, aplicación de talleres y realización de jornadas programadas.

Evaluación

Cualitativa y cuantitativa, bajo los criterios de los resultados y productos de trabajo.

Metodología

La metodología a utilizar será la del proceso administrativo

| I. INVESTIGACION | II. PLANEACION | III. PROMOCION | IV. ORGANIZACIÓN |
|---|---|--|---|
| <ul style="list-style-type: none"> - Reconocimiento del área geográfica - Investigación documental - Entrevistas formales e informales | <ul style="list-style-type: none"> - Focalización y construcción de escenarios de intervención como talleres, técnicas expositivas y sesiones informativas | <ul style="list-style-type: none"> - Análisis y viabilidad de alternativas de intervención - Formulación y formalización de la coordinación de la intervención | <ul style="list-style-type: none"> - Formación de grupos - División de responsables de vías de intervención |
| V. COORDINACION | VI. EJECUCION | VII. EVALUACION | |
| <ul style="list-style-type: none"> - Autoridades municipales - Autoridades escolares - Trabajadores Sociales | <ul style="list-style-type: none"> - Operación de la propuesta de intervención | <ul style="list-style-type: none"> - Valoración y reconocimientos de los resultados obtenidos | |

Recursos**Humanos**

- 2 licenciados en Trabajo Social
- Autoridades municipales
- Autoridades de las distintas instituciones educativas de la comunidad
- Líderes de la comunidad
- Población en general

Materiales

- Material didáctico
- Camión de volteo*

- Escobas*
- Botes de *basura
- Bolsas*
- Palas*
- Guantes*
- Pinturas que no dañen el medio ambiente
- Brochas*

Tecnológicos

- Video cassette*/DVD
- Computadora*- Internet
- Impresora*
- Televisión*
- Rotafolio*/Cañón

* Recursos existentes dentro de la comunidad

Institucionales

- Presidencia Municipal
- Escuelas primarias
- Tele secundaria
- Jardín de niños
- Centro de salud
- Comités

Evaluación

- Cualitativa: por medio de la participación de la población
- Cuantitativa: en base a resultados y metas del proyecto
- Continua y directa.

PROPUESTA 2

”La permanencia escolar
a través de la
Orientación Vocacional”

Justificación

Para cualquier país es de vital importancia una sociedad que cumpla con un alto índice de formación académica, ya que de esto dependen las posibilidades de avance en los sectores social, económico, político y cultural.

Sin embargo, actualmente México presenta uno de los índices más altos de analfabetismo y deserción escolar, en comparación con los países desarrollados, lamentablemente en los últimos años éste último se ha incrementado de manera desmedida, tanto en las comunidades urbanas como en las rurales, este incremento es resultado de la situación política y económica por la que atraviesa el país, por lo tanto, los jóvenes en numerosas ocasiones se ven obligados a dejar sus estudios en busca de un mejor nivel de vida a través del trabajo y como se ha manejado principalmente lo hacen en el extranjero, trayendo como consecuencia un gran número de deserciones escolares anuales.

Después de la familia la escuela es la segunda institución formadora del individuo donde además de adquirir los conocimientos necesarios para su subsistencia en la sociedad también se aprenden las normas de regulación y convivencia con los demás seres que no pertenecen a su mismo núcleo familiar, por ello es de suma importancia ejercer cambios a nivel nacional en cuanto a los planes de estudio pero además a la capacitación del personal que se encuentra al frente de las aulas.

Si bien es un reto difícil de superar por ser un proyecto bastante ambicioso, implementar un proyecto a nivel micro, para una determinada problemática si es posible, por consiguiente el proyecto que a continuación se presenta tiene como finalidad mostrar una alternativa para la disminución de la deserción escolar por medio de la incursión de la orientación vocacional como estrategia, puesto que a través de ella se mostraran las diferentes opciones que en este caso el alumno tiene antes de decidir migrar resaltando la importancia que tiene la elaboración de un proyecto de vida que si bien no frenará la deserción ni la migración si puede contribuir a su disminución a mediano y largo plazo tomando en cuenta que uno de los principales motivos que los jóvenes tienen como aliciente para migrar es la falta de información en cuanto a las ofertas educativas que existen tanto dentro de su estado como a nivel nacional.

Además por ser una comunidad muy tradicionalista y conservadora aún perseveran los tabúes en cuanto a la sexualidad por ello es muy común encontrar adolescentes desinformados acerca del tema de ahí la importancia de implementar la orientación vocacional como materia en los dos niveles el de secundaria y el de bachillerato.

También se señala la relevancia e interés de involucrar más los padres de familia, aún cuando éstos sean migrantes, en la educación de sus hijos debido a la importancia e influencia que tienen sobre el núcleo familiar.

En este sentido es necesario resaltar que se decidió trabajar con los estudiantes a nivel medio debido a que se detectó que es durante esta etapa cuando deciden comenzar con su carrera migratoria.

A través de este tipo de colaboración (escuela-padre de familia) que se busca que los jefes de familia puedan tener influencia positiva sobre sus hijos apoyándose de autoridades escolares a manera de un equipo de trabajo que a largo plazo no solo fomentaría la permanencia escolar, sino que a su vez, involucra al resto de la familia en la vida de sus integrantes, independientemente de que alguno de éstos se encuentre ausente durante algún tiempo, puesto que a través de este tipo de trabajo se puede hacer participe de las actividades de los menores al miembro migrante aunque no se encuentre presente físicamente.

Por último se aclara que se optó por trabajar con población cautiva debido a que de acuerdo con los datos arrojados por el CENSO gran parte de la población son adultos mayores, lo que los ubica en una etapa del desarrollo de la familia en la que no sería factible trabajar puesto que no arrojarían resultados relevantes en este sentido.

Objetivo general

- Lograr la implementación de la orientación vocacional como materia contemplada dentro del plan de estudios mediante gestiones ante la IIEPO, por medio de la Presidencia Municipal y las instituciones educativas.
- Fomentar la permanencia escolar a través del taller de orientación vocacional, a fin de disminuir el índice de deserción dentro del Municipio de La Ciénega.
- Involucrar a los padres de familia en la educación de sus hijos a fin de fortalecer la interacción entre ambos.

Objetivos específicos

- Realizar un diagnostico que permita detectar el incremento de la deserción escolar en la ultima década, para determinar las estrategias a implementar
- Aumentar el interés de los alumnos en su estancia escolar, por medio de talleres dinámicos
- Organizar la participación de los padres de familia en las actividades académicas a través de talleres.

Metas

- Reconocimiento oficial de la Orientación Vocacional como materia de curricular
- Llevar a cabo talleres de información en el tele bachillerato y la tele secundaria
- Llevar a cabo 1 sesión mensual con los padres de familia de los alumnos del tele bachillerato y la tele secundaria a lo largo del ciclo escolar
- Elaborar un manual didáctico (antología) sobre temas referentes a la juventud.

Limites

Universo

Alumnos inscritos dentro del ciclo escolar 2007-2008 en la tele secundaria y el tele bachillerato

Padres de familia de los alumnos de la tele secundaria y el tele bachillerato.

Espacio

Tele secundaria y el tele bachillerato, ubicados dentro del municipio de la Ciénega, Zimatlán, Oaxaca.

Tiempo

De Enero a Diciembre del 2008

Funciones-actividades

Investigación exploratoria

Aplicación de instrumento, análisis de datos, visitas domiciliarias.

Investigación documental y bibliográfica

Diagnostico local, regional y estatal de la problemática (datos estadísticos y antecedentes de la deserción escolar), recopilación de información para los talleres en las diferentes bibliotecas de la región, referencias teóricas y metodológicas de la deserción escolar.

Coordinación

Contacto con el regidor de educación para la concertación de citas con los directores de instituciones educativas (tele secundaria, tele bachillerato).

Ejecución

Formación de grupos y aplicación de talleres.

Evaluación

Cualitativa y cuantitativa, bajo los criterios de los resultados y productos de trabajo.

Recursos

Humanos

- 2 licenciados en Trabajo Social
- Directores y profesores de las instituciones educativas
- Promotores
- Autoridades municipales.

Materiales

- Aulas de las instituciones
- Bibliotecas
- Pizarrón
- Plumones
- Cartulinas
- Disquetes/USB

Institucionales

- IIEPO
- Presidencia Municipal
- Tele secundaria
- Tele bachillerato

Tecnológicos

- Televisión
- Video casetera/DVD
- Computadora
- Internet

Evaluación

De cada sesión a través de la retroalimentación con el resto de los participantes a cargo de los licenciados en Trabajo Social.

Del proyecto a cargo de las autoridades educativas y municipales, de manera mensual en la cual se verificara que el proyecto se este realizando de acuerdo a los lineamientos establecidos.

Metodología

Proceso Metodológico para la intervención del trabajo social con grupos

| I. INVESTIGACION | II. DIAGNOSTICO | III. PROGRAMACION | IV. EJECUCION | V. EVALUACIÓN |
|---|---|---|---|--|
| <ul style="list-style-type: none"> - Elaboración del instrumento para la investigación exploratoria. - Trabajo de campo y utilización del instrumento. - Entrevistas formales e informales con las autoridades educativas. | <ul style="list-style-type: none"> - Análisis de la investigación de campo. - Verificación de los temas a tratar durante el taller. | <ul style="list-style-type: none"> - Elaboración del plan general de trabajo. - Formación de grupos de trabajo. - Asesoría de los estudiantes. | <ul style="list-style-type: none"> - Promoción de las actividades a realizar. - Implementación de talleres en las diversas instituciones sobre temas como: deserción escolar, significado, causas y consecuencias. Influencia del contexto social. Influencia del contexto familiar. Autoestima. Asertividad y toma de decisiones. Proyecto de vida. Elección de carrera. - Organización conjunta de las actividades a realizar. | <ul style="list-style-type: none"> - Evaluación del logro de objetivos y metas. - Al finalizar cada sesión. - Medición semanal de los resultados. - Medición mensual de resultados - Medición final de resultados |

PROPUESTA 3

»Integración familiar»

Justificación

En México como en la mayoría de los países latinoamericanos la familia aún conserva su rol fundamental como el núcleo básico en donde se desarrollan y adquieren los principales rasgos o características que marcan al ser humano durante su crecimiento, sin embargo, ésta si bien a sufrido afectaciones propias de la evolución humana también ha tenido que adaptarse a los cambios que se han originado a raíz de los distintos procesos externos a los que ha sido expuesta en su contexto y uno de estos es la migración.

Para el caso específico de nuestro país, la cercanía con Estados Unidos y las condiciones económicas de nuestra actualidad se han conjuntado, propiciado aún más este fenómeno que, aunque no es nuevo en nuestra sociedad, si ha ido tomando mayor fuerza e importancia con el paso del tiempo debido a sus beneficios y consecuencias no solo a nivel económico sino también a nivel político, cultural y social solo por mencionar algunos.

A este respecto las autoridades a distintos niveles se han preocupado por llevar a cabo programas que potencialicen los beneficios (sobre todo los económicos) en territorio nacional, sin embargo, han descuidado aspectos como el social, en el que lejos de reflejarse beneficios se vislumbran afectaciones a nivel general como sociedad, pero sobretodo a nivel comunitario y con mayor fuerza a nivel familiar.

En este sentido se desea intervenir con las familias que son afectadas por éste fenómeno, de manera específica con las de la comunidad de la Ciénega debido a que al haber tenido una inserción exitosa en la comunidad y contar con estudios previos sobre la misma se cuenta con mayor facilidad para trabajar de manera directa con las familias, además de que se conoce su dinámica comunitaria lo que se puede aprovechar para la ejecución del proyecto también con los migrantes a su retorno.

Lo que se busca con éste proyecto es aminorar las consecuencias que se viven al interior del núcleo familiar a través de pequeñas acciones que en su conjunto propicien la interacción e integración de los miembros de la misma, razón por la cual, se busca trabajar con familias en donde su integrante migrante aún pertenezca al nivel básico del desarrollo de la misma, así mismo, se desea hacer énfasis en que es un proyecto a nivel micro con el que se busca, no solo fortalecer las relaciones familiares, sino que a su vez éstas sirvan como punta de lanza para buscar otras alternativas de desarrollo que no implique precisamente la migración internacional, fomentando la permanencia en su comunidad o Estado contando con el apoyo familiar.

Por último no debe dejarse de lado el papel que juega la familia para el desarrollo de futuras generaciones y el reflejo de éstas en una comunidad, de ahí la importancia de que las relaciones sean lo más saludable posible, ya que en un futuro pueden verse materializadas en micro o pequeñas empresas filiales que generen oportunidades de desarrollo dentro de su misma comunidad.

Objetivo general

- Disminuir las afectaciones de las relaciones entre los miembros del núcleo familiar originadas a raíz del proceso migratorio, fomentando la participación de los migrantes a su regreso en actividades en las que se involucren todos los integrantes de su familia a fin de mejorar sus lazos afectivos y su la dinámica familiar.

Objetivos específicos

- Detectar a las familias que cuenten con un migrante que aún pertenezca a su núcleo familiar primario.
- Fomentar la participación de todos los miembros de la familia en distintas actividades.
- Organizar la participación de los migrantes a su regreso en actividades familiares específicas conjuntas.

Metas

- Llevar a cabo tres pláticas informativas con las familias en general sobre el fenómeno migratorio y las afectaciones directas en la familia.
- Realizar dos talleres mensuales con las madres de familia e hijos (por separado y juntos) sobre distintos temas relacionados con la problemática
- Efectuar talleres con los migrantes (con los que se encuentren) y sus familias sobre distintos temas.

Limites

Universo

Familias que tengan un integrante migrante que aún pertenezca a su núcleo básico

Espacio

Comunidad del municipio de la Ciénega, Zimatlán, Oaxaca.

Tiempo

De Enero a Diciembre del 2008

Funciones-actividades

Investigación exploratoria

Análisis de datos, visitas domiciliarias, elaboración y aplicación de instrumento exploratorio

Investigación documental y bibliográfica

Diagnostico local, regional y estatal de la problemática (datos estadísticos y antecedentes de la deserción escolar), recopilación de información para los talleres en las diferentes

bibliotecas de la región, referencias teóricas y metodológicas sobre familia y trabajo con grupos.

Coordinación

Contacto con el presidente municipal y con los jefes(as) de familia de la población

Ejecución

Formación de grupos y aplicación de talleres.

Evaluación

Cualitativa y cuantitativa, bajo los criterios de los resultados y productos de trabajo.

Recursos

Humanos

- 2 licenciados en Trabajo Social
- Líderes comunitarios
- Promotores
- Autoridades municipales.

Materiales

- Espacios óptimos para la realización de talleres
- Bibliotecas
- Pizarrón
- Plumones
- Cartulinas
- Disquetes/USB

Institucionales

- Presidencia Municipal

Tecnológicos

- Televisión
- Video casetera/DVD
- Computadora
- Internet
- Reproductor de sonido
- Altavoces/aparatos de sonido de la comunidad

Evaluación

De cada sesión a través de la retroalimentación con el resto de los participantes a cargo de los licenciados en Trabajo Social.

Del proyecto en general mensualmente a través del cumplimiento de las metas programadas

Metodología

Proceso Metodológico para la intervención del trabajo social con grupos

| I. INVESTIGACION | II. DIAGNOSTICO | III. PROGRAMACION | IV. EJECUCION | V. EVALUACIÓN |
|---|---|---|---|--|
| <ul style="list-style-type: none"> - Elaboración del instrumento para la investigación exploratoria. - Trabajo de campo y aplicación de instrumento. - Entrevistas formales e informales con las autoridades municipales y familias. - Gestión de espacios para los talleres. | <ul style="list-style-type: none"> - Análisis de la investigación de campo. - Verificación de los temas a tratar durante el taller. - Proyección aproximada del número de familias para trabajar. - Proyección aproximada del número de migrantes para trabajar. - Aprobación de los espacios para los talleres. | <ul style="list-style-type: none"> - Elaboración del plan general de trabajo. - Desarrollo de cronograma de trabajo específico con migrantes - Formación de grupos de trabajo. | <ul style="list-style-type: none"> - Promoción de las actividades a realizar. - Implementación de talleres sobre temas como: Migración, relaciones familiares, perspectiva de género, valores, vida en Estados Unidos, comunidad, proyecto de vida, proyectos productivos, inversión/remesa - Realización de actividades que fomenten la interacción e integración familiar como salidas conjuntas, actividades lúdicas y de esparcimiento | <ul style="list-style-type: none"> - Evaluación del logro de objetivos y metas. - Al finalizar cada sesión. - Medición semanal de los resultados. - Medición mensual de resultados - Medición final de resultados |

CONCLUSIONES

A manera de conclusión se puede reiterar que la migración es un fenómeno que con el transcurso del tiempo ha cobrado tal fuerza que ha llegado a afectar de manera directa o indirecta a la mayor parte de los habitantes del país, si bien es por todos conocido que México es un país de destino, tránsito y expulsión de miles de personas diariamente, también lo es que éste último ha cobrado mayor proporción en las últimas décadas, tales son las dimensiones que actualmente nuestro país posee la frontera más transitada a nivel mundial.

Ahora bien, para advertir los efectos que causa a nivel nacional solo basta con virar y observar con detenimiento aquellas comunidades sobre todo rurales con tradición migratoria que en apariencia se asemeja a cualquier otro lugar, pero al adentrarse a su estructura y dinámica se pueden ver claramente los signos que va dejando a su paso la migración como son por un lado las construcciones de casas con estilos totalmente norteamericanos y la ausencia de los habitantes en éstas, también se puede apreciar el efecto de dicho fenómeno como las nuevas tendencias de la vestimenta, y por otro lado el visible despoblamiento de jóvenes en edad productiva, basta con ver los sitios destinados para su esparcimiento en donde concurren un mayor número de niños y posiblemente personas de edad más avanzada, los adolescentes cada vez se perciben en menor proporción, que precisamente es resultado del comienzo a edades cada vez más tempranas de la trayectoria o carrera migratoria.

Es cierto que la migración trae consigo muchos beneficios económicos directos, pero en el particular caso de México estos beneficios no son sustentables es decir, la mayor parte del dinero que reciben las personas en las comunidades es utilizado para la adquisición de productos suntuarios o en el mejor de los casos para artículos de primera necesidad, en contadas ocasiones se invierte en negocios que sean verdaderamente rentables o fructíferos esto debido probablemente a la carencia de información que les permita invertir mejor sus recursos y a la falta de profesionistas que puedan brindar asesorías adecuadas con opciones de crecimiento a seguir lo que además beneficiaría al resto de la población al generarse fuentes de empleo que de alguna manera puedan contribuir a la disminución del índice migratorio.

Con esto no se quiere decir que no existan proyectos, pero generalmente han sido acaparados para beneficiar a ciertos sectores de la población que definitivamente no son vulnerables y los pocos implementados para la sociedad son solo paliativos, afortunadamente en el caso de la Ciénega se han comenzado a conformar pequeñas empresas en su mayoría impulsadas por migrantes que han decidido invertir el capital ganado y apostar por la creación sobre todo de invernaderos aprovechando por supuesto las tierras productivas de la región, que a su vez generan algunas fuentes de empleo y hacen posible el sostén de la familia sin necesidad de regresar a Norteamérica.

Pero la migración va más allá de las ventajas o desventajas económicas, la migración afecta a los seres humanos en su núcleo más básico y al cual poca o nula importancia se le ha brindado, la familia, en realidad son pocos los estudios que se llevan a cabo para medir o caracterizar de que manera afecta la migración a los que se quedan, pocas son las investigaciones realizadas para indagar lo que pasa en la vida de los que sufren la

perdida del migrante y se le resta la importancia que ésta tiene para que el fenómeno migratorio haya prevalecido a través de varias décadas y siga vigente.

Afortunadamente dentro de las investigaciones realizadas en trabajo social incluyendo las de la ENTS si se le da importancia a la familia, puesto que es un tema muy estudiado en la disciplina y sus aportes son considerables para la elaboración de esta y futuras investigaciones¹, pero aún falta mucho por hacer y más dentro del tema de la familia del migrante que con el paso del tiempo va a continuar tomando mayor importancia.

La migración afecta el desarrollo de la familia y de cada uno de sus integrantes, las constantes ausencias deterioran los lazos emocionales y de convivencia entre los mismos, pero a pesar de ello éstos no se rompen, siendo este un punto importantísimo que también marca la evolución y adaptabilidad del núcleo familiar en nuestros días, y aunque no puede hablarse de una familia completamente funcional hay que tomar en cuenta que en el mundo real pocas lo son, es entonces donde entra el contraste de la teoría con la realidad.

Es bien sabido sobre todo por las personas que atraviesan por ello, que la migración no va a disminuir mientras las condiciones económicas no mejoren, pero de alguna manera puede buscarse la forma de hacer que el ingreso obtenido a través de las remesas sea productivo generando fuentes de empleo sostenibles que con el pasar de los años pueda verse fortalecido aprovechando los recursos con los que cuenta la comunidad expulsora, apoyados por supuesto por un profesionista que los sensibilice no acerca del fenómeno porque finalmente ellos mejor que nadie saben de eso pero si acerca de las repercusiones a ya no tan largo plazo, que organice y promueva el trabajo en equipo y la ayuda mutua y les brinde la capacitación suficiente para implementar las medidas que consideren necesarias, que finalmente será para el beneficio propio y de su comunidad etc.

Por otro lado el Estado ha intentado desde hace varios años de manera fallida regularizar la situación migratoria de muchos de los migrantes mexicanos que se encuentran actualmente laborando en Estados Unidos fracaso que se ve claramente reflejado en que el flujo migratorio que cada día va en incremento, por otro lado, las organizaciones civiles sobre todo en la Unión Americana no han podido hacer mucho para favorecer dicha situación, lo que si han hecho es el velar por el derecho de los migrantes ya sea documentados o indocumentados y en algunos casos han logrado institucionalizar los lazos y redes sociales que han propiciado el fenómeno ayudando a que se conserven los lazos que unen a las familias y que de alguna manera se aminoren las alteraciones que sufren en su integración e interacción apoyándose por distintos medios tecnológicos como el Internet o las estaciones de radio, por mencionar solo algunos.

Trabajo Social debe estar plenamente consciente de la importancia que tiene la familia en cualquier sociedad, para el desarrollo pleno de cualquier ser humano.

La familia mexicana reúne características que la particularizan de las demás ya que se ha demostrado que siempre busca la forma de estar unida por fuertes lazos afectivos principalmente, lo que ha permitido que ésta salga adelante frente a cualquier situación y que pueda continuar con su evolución a pesar de transitar cotidianamente por un fenómeno como lo es la migración, por lo que resulta de vital importancia que se implementen programas inicialmente en pequeñas comunidades como la Ciénega (en

¹ Si se desea revisar a que investigaciones se hace referencia buscar dentro de la bibliografía básica

donde el 75%² de la población aproximadamente se encuentra fuera de ella) a fin de fortalecer las redes familiares a través de una mejor comunicación y que esta propicie con cada retorno una mejor interacción entre el migrante y su familia, así como la mejor adaptabilidad al contexto en el que se desenvuelve, lo cual también ayudara a la manera de cómo éste se reintegra tanto a la célula familiar como a la comunidad.

Si bien como se ha observado la familia no advierte tan fácilmente los patrones de comportamiento que se establecen una y otra vez, producto del mismo proceso migratorio, ya que al ser una comunidad con tradición migratoria, poco a poco se ha ido infiltrando en la forma de desarrollarse de cada individuo, llegándolo a ver como algo normal que el lugar donde habita se encuentre despoblado por ocho meses y muy poblado solo por cuatro, esto también conduce a que las mismas relaciones sociales estén mucho muy influenciadas por este fenómeno, ya que entre mayor participación exista de una familia en el flujo migratorio, mayor será su estatus dentro de la comunidad, esto también de una u otra manera afecta las relaciones que se dan al interior de las familias. Por lo regular lo anterior se da con mayor regularidad en aquellas familias que ya están conformadas.

En el caso de las generaciones más jóvenes sucede lo contrario ya que comienzan a presentar características particulares propiciadas por el fenómeno como que las nuevas conformaciones del matrimonio sea a edades no tan jóvenes y no como se hacia con anterioridad, se ha dado paso a la incursión de la mujer en el campo laboral siendo ya no solo el hombre quien contribuya a la economía familiar, la reducción en el menor numero de hijos, mayor numero de años en la escuela, mayor participación del hombre en las labores propias del hogar y educación de los hijos, etc.

Sobre la hipótesis en cuanto a alteración paulatina de las relaciones, roles y actividades familiares producto de la partida y retorno de uno de los integrantes siendo ésta proporcional a la constancia y tiempo de los periodos de ausencia establecida se puede afirmar que efectivamente las relaciones familiares y lo que propicia que éstas se den de manera adecuada o no, como son la comunicación, la interacción y la misma integración, si se ven afectadas por el proceso migratorio al que esta expuesta la esfera familiar.

No es un cambio que se dé de un día para otro, sino que se ha ido formando incluso desde generaciones atrás, ya que la gente aun antes de formar su propia familia se hace a la idea de cómo será su vida familiar en cuanto su pareja comience a migrar, y tampoco afecta a todos los miembros de la misma forma, sin embargo, al ser un fenómeno ya común entre las familia, tampoco se hace para evitarlo, por el contrario se sigue fomentando la partida cada año de un mayor número de personas y cada vez es más el desplazamiento de familias completas prueba de ello es la cuarta generación de la familia investigada puesto que a diferencia de las tres anteriores esta ya cuenta con un número elevado de integrantes nacidos en el extranjero y la única integrante registrada de la quinta generación es de nacionalidad norteamericana.

Los efectos a vista del profesionista son: la poca integración de las familias, familias incompletas por indeterminados periodos de tiempo, la poca o nula comunicación entre los miembros que se quedan y el migrante, sobre todo los hijos, la falta de la figura paterna causa estragos en los hijos como la rebeldía ante cualquier autoridad, la ya conocida deserción escolar y el incremento acelerado en el consumo de alcohol a temprana edad.

² Dato proporcionados por el presidente municipal

Además de la investigación como tal el Trabajador Social tiene la capacidad teórica y practica de implementar programas y/o proyectos en beneficio de la población que se queda en las comunidades de origen no solo del Estado de Oaxaca sino de todo el país, al menos en este estado se pueden implementar programas como el llevado a cabo en Zacatecas que es coordinado directamente por el Estado pero patrocinado por los migrantes que radican en la Unión Americana, de esta manera contribuyen al desarrollo de sus comunidades de origen fomentando a su vez fuentes de empleo. Se tiene todas las posibilidades de éxito por dos motivos: uno porque este Estado no cuenta con una amplia gama de profesionistas expertos en la materia y por otro por que la misma población ha expresado su interés por participar en acciones en pro de su propio desarrollo así como en el de sus comunidades de origen, además de que a largo plazo visualizan la creación de empleos para que sus familiares ya no tengan la necesidad de migrar.

Mas específicamente en la Ciénega se pueden aprovechar sus tierras productivas para seguir fomentado el uso de invernaderos con capital proporcionado, por una parte por lo migrantes y por otra por el gobierno a través de proyectos propuestos al mismo, contando con asesoría de un grupo interdisciplinario de profesionistas que se encuentran dentro de la comunidad incluyendo al trabajo social.

Por otro lado para aminorar los efectos de la migración en las generaciones más jóvenes es necesaria forzosamente la educación, en este sentido se puede fomentar la permanencia escolar a través de trabajadores sociales que involucren más a los padres de familia en la educación de los mismos debido a que como profesionistas tenemos la capacidad de intervenir de manera específica en una realidad concreta gracias a nuestros diagnostico previos sin perder de vista en ningún momento que se trabaja con seres humanos, todo ello a fin de darle mayor importancia a la educación formal y que los padres ya sea en la comunidad o en el extranjero estén más pendiente de los hijos, lo que a su vez propiciaría mayor interacción dentro del núcleo familiar.

Por último como se ha manejado desde un principio la familia no desaparece, solo se adecua a los cambios a los que se encuentra expuestos, pero son precisamente estos cambios, que se han dado con mayor claridad a partir de la tercera y cuarta generación de la familia investigada (por citar un ejemplo) lo que ha traído cambios en la forma de interactuar entre los integrantes, lamentablemente en algunas ocasiones las relaciones que se establecen en las familia de migrantes (por ser éste el caso) se dan en función de la remuneración económica y el poder adquisitivo, por lo que es importante fomentar el arraigo familiar y cultural pero no solo de las personas que ya residen en el extranjero sino de las nuevas parejas que aún se encuentran en proceso de evolución, para que contribuyan no solo con el crecimiento de su comunidad, sino también del Estado y del país.

ANEXOS

- I. GUIA DE ENTREVISTA**
 - II. GUIA DE OBSERVACION**
 - III. ENTREVISTAS**
 - IV. FAMILIOGRAMA**
 - V. PROYECTO DE TESIS**
 - VI. CARTA DE CONSENTIMIENTO**
-



**UNIVERSIDAD NACIONAL AUTONOMA DE MÉXICO
ESCUELA NACIONAL DE TRABAJO SOCIAL**



GUÍA DE ENTREVISTA A-1

FECHA: _____

OBJETIVO: Conocer el proceso al que se enfrenta la familia del migrante una vez que este decide partir hacia los Estados Unidos de Norteamérica a fin de identificar los cambios en la dinámica familiar una vez que este se incorpora de nuevo a ella.

D A T O S G E N E R A L E S

NOMBRE: _____ **EDAD:** _____ **SEXO:** M F
ESCOLARIDAD: _____ **ESTADO CIVIL:** _____
OCUPACIÓN: _____ **PARENTESCO:** _____
DIRECCIÓN: _____
FAMILIA: _____

En caso de ser el esposo quien haya migrado, cambiar el sustantivo de la pregunta respectivamente.

EL ORIGEN

1. ¿ Es originario(a) de esta comunidad? Si () No ()
2. ¿Cómo considera que fue su infancia?
3. ¿Cómo considera que era la relación entre sus padres?
4. ¿Cómo era o es la relación con sus padres?
4. ¿Cómo conoció a su actual esposa(o)?
5. ¿Cuánto tiempo fueron novios? -1 año () 1 año a -2 () 2 a 3 años () más ()
6. ¿A que edad se casaron? - 15 () 15 a 17 () 18 a 20 () + de 20()
7. Están casados por: El civil () la Iglesia () Ambos () ninguno ()
8. ¿Cuánto tiempo espero para tener a su 1er hijo? - 1 año () 1 a 2 años () 3 años o + ()
9. ¿Fue planeado? Si () No ()
10. ¿Cuántos hijos tiene?
11. ¿Tuvo los hijos que deseo? Si () No ()
12. ¿Por qué?
13. Cuando sus hijos nacieron ¿Qué futuro quería para ellos?
14. El matrimonio ¿Ha sido como Ud. había imaginado? Si () No ()
15. ¿Por qué?
16. ¿Cómo considera que ha sido su relación marital?

EL SENO FAMILIAR

17. ¿Qué es lo que considera Ud. que sea su mayor atributo o cualidad como padre/ madre?
18. ¿Se considera buen padre/ madre? Si () No ()
19. ¿Por qué?
20. ¿Cómo ha sido la relación con sus hijos? Buena () Mala () Regular ()
21. ¿Por qué?
22. ¿Considera importante la unión familiar? Si () No ()
23. ¿Por qué?

24. ¿Considera que es importante la comunicación en la familia? Si () No ()
 25. ¿Por qué?
 26. ¿Cómo era la relación entre sus hijos cuando eran más pequeños?
 27. ¿Cómo era la dinámica de la familia cuando se encontraba completa?
 28. Describa el rol que jugaba su hijo antes de que se fuera
 29. ¿Como describiría a su familia antes de la partida su hijo?

LA APROBACIÓN

30. ¿Qué fue lo que pensó cuando su hijo le comunico que se iría a Estados Unidos?
 31. ¿Noto cambios en la dinámica familiar desde el momento que su hijo/ esposo les comunico que partiría hasta que lo hizo? Si () No ()
 32. ¿Cuáles?
 33. ¿Le dio algún consejo? Si () No ()
 34. ¿Cuál?
 35. ¿En algún momento pensó prohibirle que se fuera? Si () No ()
 36. ¿Por qué?
 37. ¿Estuvieron de acuerdo usted y su esposo/ a en aprobar la partida de su hijo?
 38. ¿Qué argumentos utilizó su hijo/ esposo para que lo dejaran ir?
 39. ¿Bajo que condicionantes lo dejo partir?

EL DESPRENDIMIENTO

40. ¿Qué miembro de su familia cree que fue el más afectado por el desprendimiento?
 41. ¿Por qué?
 42. ¿Ud. pensó en algún momento reunirse con su familiar en Estados Unidos? Si () No ()
 43. ¿Por qué?
 44. ¿Cada cuando tenía contacto con su familiar?
 45. ¿Qué era lo que más frecuentemente le decía a su familiar cuando hablaba por teléfono?
 46. ¿Existe alguna diferencia entre la partida de alguno de los hijos al esposo? Si () No ()
 47. ¿Cuál?

SITUACIÓN ECONOMICA

48. ¿Antes de que su familiar se trasladara a Estados Unidos como era su situación económica?
 49. ¿Cual era su fuente de ingresos?
 Campo() comercio() empleo () envió () todas las anteriores()
 50. De los miembros de la familia a parte de los padres ¿Quién mas contribuía al gasto familiar?
 51. Mejoro su situación económica a raíz de que su familiar enviaba dinero desde Estados Unidos? Si () No ()
 52. ¿Por qué?
 53. Si ningún miembro de la familia se hubiera trasladado a Estados Unidos ¿cómo sería su actual situación económica?

LA ESPERA

54. ¿Existe algún cambio en la dinámica familiar durante la espera?
 55. ¿Planea algo especial para recibir a su hijo/ esposo? Si () No ()
 56. ¿Por qué?
 57. ¿Estaba usted preparada/ o para recibir a su hijo/ esposo independientemente de los cambios en su personalidad?

LA REINTEGRACIÓN

58. ¿Como describiría a su familia después de que su hijo/ esposo se incorpora nuevamente?
 59. ¿Cual fue el cambio más notorio de su familiar ahora que regreso?
 60. ¿La llegada de su familiar afecta de manera notoria su rutina diaria?

61. ¿Qué es para usted la familia?
62. ¿En que piensa usted que deba basarse la familia para tener éxito o mantenerse unida?
63. ¿Cree que exista diferencias entre la familia tradicional y la familia moderna?
Si () No () No sé ()
64. ¿Por qué?
65. ¿Cree que se hayan perdido valores en la familia moderna?
66. ¿Se considera una persona feliz? Si () No ()
67. ¿Por qué?

PANORAMA GENERAL

68. ¿Qué opina de su comunidad?
69. ¿A notado cambios importantes a partir de que se incremento el número de jóvenes que deciden migrar?
70. De 10 años a la actualidad ¿Ha notado algún cambio en la forma de celebrar las fiestas tanto familiares como patronales? Si () No ()
71. ¿Por qué?
72. ¿Tendría alguna oposición si su hijo decidiera casarse con alguien ajeno a su comunidad?
73. ¿Cómo se imagina a su comunidad en 10 años?

GUÍA DE ENTREVISTA A-2

ANTECEDENTES

74. ¿A qué se dedicaba antes de irse?
75. ¿Le gustaba lo que hacía? Si () No ()
76. ¿Por qué?
77. ¿Cuál era su proyecto de vida?
78. ¿Qué lo motivo a ir a los Estados Unidos?
79. ¿Fue decisión propia o alguien influyó en para que decidiera irse?
80. ¿A que Estado de la Unión Americana decidió viajar?
California___ Illinois___ Nueva York___ Otro _____
81. ¿Cómo fue que optó por este lugar?
82. ¿Qué edad tenía cuando se fue la primera vez?

FAMILIA

83. ¿Cómo mantenía contacto con su familia?
Correo___ Teléfono___ Otro_____
84. ¿Cada cuando sostenía comunicación con su familia?
Semana___ 15 días___ 1 mes___ Otro _____
85. ¿Qué era lo que más extrañaba de su familia?

LA VIVIENDA

86. ¿Con quien compartía su casa?
Amigos___ Familiares___ Pareja___ Otro_____

LA ESTANCIA

87. Después de solventar sus gastos principales (renta y alimentación), si le sobraba dinero, ¿En qué lo invertía?
Gastos personales___ Envío a familia___ Ahorros___
88. ¿Pensó alguna vez en quedarse allá de manera definitiva? Si() No()
89. ¿Por qué?
90. ¿Tenía algún familiar en el lugar donde se encontraba? Si() No()
91. ¿Quién? Padres___ Hermanos___ Tíos___ Primos___ Otros_____
92. ¿Tenía algún familiar en otra ciudad? Si ()_____ No ()

EL REGRESO

93. ¿Cuánto tiempo estuvo en Estados Unidos?
 94. ¿Que es lo más difícil de estar lejos?
 95. Después de vivir en el extranjero ¿Cómo percibe su comunidad?
 96. ¿Cambio su forma de pensar, vestir o actuar después de vivir en E.U.? Si () No ()
 97. ¿En qué sentido?
 98. ¿Ha considerado regresar nuevamente a Estados Unidos? Si () No ()
 99. ¿Porqué?

GUÍA DE ENTREVISTA A-3

EXPECTATIVAS PERSONALES

100. ¿Cuál es tu proyecto de vida?
 101. ¿De alguna manera la decisión de tu hermano/ papá ha hecho que modifiques tu proyecto de vida?
 102. ¿Te gustaría casarte con un migrante? SI () NO ()
 103. ¿Por qué?
 104. ¿En algún momento has considerado viajar a E.U.? SI () NO ()
 105. ¿Por qué?
 106. ¿Cuál consideras que son las ventajas y desventajas de la migración?
 107. ¿Notas cambios de actitud en los jóvenes que ya migraron?
 108. ¿Consideras que esto se bueno o malo (tanto para la vida familiar y social)?

OPINIÓN GENERAL

109. ¿Qué opinas acerca del fenómeno migratorio que actualmente se da en tu comunidad?
 110. ¿Has notado cambios significativos en el desarrollo de tu comunidad a partir de que los jóvenes emigran? Si () No ()
 111. ¿Cuales?
 112. ¿Qué beneficio crees que tenga la migración en tu comunidad?
 113. ¿Cuáles son los cambios que más notas cuando llegan los migrantes?
 114. ¿A qué crees que se deba que los jóvenes que permanecen un tiempo en Estados Unidos deciden formar su familia con alguien de su comunidad y no con alguien que conocen allá?

POR SU COLABORACIÓN ¡GRACIAS!

OBSERVACIONES: la guía de entrevista A-1 se aplicara de manera general a todos los sujetos de estudio, tal vez no en su totalidad ya que esto dependerá del tipo de población que sean (por su condición de hijos o hermanos algunas preguntas no aplicaran), la guía A-2 y A-3 se aplicaran al migrante y a los hijos o hermanos de migrantes respectivamente, además de la A-1

| | | | | | | | | | |
|-------------------------------|---|--|---------------|-------------|--------------------------------|----------------|-----------|-----------------------|-----------|
| Datos generales de la familia | Tipo de familia: | Características de la vivienda | | | Abreviaturas utilizadas | | | | |
| | Familia: | | Pared | piso | Techo | Carrizo | Ca | Adoquín | Aq |
| | | Cocina | | | | Adobe | Ad | Lamina | La |
| | Dirección: | Recamara | | | | Tabique | Tb | Concreto | Cc |
| | | Baño | | | | Tierra | Tr | Teja | Tj |
| | No de Integrantes: | Corredor | | | | Firme | Fi | Madera | Md |
| | No de Habitantes: | Patio | | | | Loseta | Lo | Malla metálica | Mm |
| | Integrante que se encuentra fuera: | Propiedades externas de la vivienda | | | metal | Mt | | | |
| Lugar donde reside: | Barda | | zaguán | | | | | | |

Área para registro gráfico de vivienda



E

Nombre: Agustín
 Edad: 52 años
 Lugar de origen: La Ciénega

Estado civil: Casado (iglesia y civil)
 Escolaridad: Nivel Básico (primaria)
 Ocupación: Migrante Documentado

- 1 Yo vengo de una familia muy proliфера fuimos varios hermanos, para ser exactos fuimos 15 hermanos, nosotros de muy chicos empezamos a trabajar para ir manteniendo a los más pequeños y ya no pude terminar hasta mi sexto de primaria no'más que terminé y entonces me fui a trabajar, a cuidar los animales de la gente y así a los 18 años me fui a la capital y ahí estuve algún tiempo, venía cada año una semana, 15 días, así fue como conocí a mi esposa, ya la conocí y duramos como tres años de novios, entonces yo venía cada mes de México para acá para verla a ella, íbamos a casarnos y me la lleve por un tiempo a México, si por que aquí no tenía en donde vivir no'más dos cuartitos, pero éramos varios hermanos, entonces pues no, cada quien busco su vida, donde ir a trabajar y así hasta ahora todos andamos fuera no'más mi mamá que esta sola ahorita y dos de mis hermanos que viven aquí, entonces, ya nos casamos con mi esposa y nació mi primera hija, a los dos años salió que había que irse a los Estados Unidos, entonces, mi esposa se vino para acá con mi suegro y yo me fui para Estados Unidos, ya al tiempo que supo que pase que estaba yo del otro lado fue por las cosas que teníamos en México y ya se vino para acá con mis suegros por que no teníamos nada ni casa ni nada, por eso es que yo dure tres años esa vez y ya ganamos hacer estos cuartos y ya fue cuando estuve aquí y estuve un año, entonces, ya fue cuando vino la segunda niña, como a los cuatro meses creo yo me fui... la otra vez igual como dos o tres años ¿verdad?, y así es como íbamos haciendo poco a poco nuestra casa lo que tenemos, claro que siempre las idas son dolorosas tanto para ellos, para mi señora, como para mi, sentimos tanto yo al dejarlos como al dejarme como dicen que se quedan solos pero gracias a Dios mi mujer me ha ayudado bastante con los chamacos, poco a poco van saliendo adelante pues lo que tenemos, claro que cuando regresas es alegría ¿no?, por que nos vemos y estamos con ellos, pero ya cuando se va uno la despedida es lo más duro, pero únicamente así sacrificando algo se puede hacer algo aquí, por que estando aquí pues la verdad no, el trabajo es poco y no sale más que para ir comiendo, entonces uno esta obligado casi a irse por ahí también, ¿uno que más posibilidades tiene? no tiene uno estudios para que te den un trabajo más, sino máximo tener un poquito más de dinero para tener, entonces hasta ahorita todavía tengo que estar yendo pues.
- 2 Con mi esposa yo me llevo bien, desde que nos casamos no hemos tenido problemas grandes, nunca hemos peleado no nada por el tiempo que estoy poco aquí con ellos, entonces no tenemos problemas ni nada con los hijos pues sí, a veces como están solos ahí se ponen un poco rebeldes pero yo creo que es natural por lo mismo que no esta uno aquí con ellos, pero si nos llevamos bien hasta el momento vamos muy bien ¿no?, no tengo problemas con ellos ni con mi esposa nos llevamos muy bien todos, entonces como ahorita ya para el viernes ya me voy a ir, es una cosa que los chamacos ya están grandes ya se dan cuenta ya sienten más, por que antes no sentían mucho por que estaban más chicos y ya se dan cuenta de todo pues le digo hay que sacrificar algo para tener algo también pues ahora ya me voy de 7, 8 meses nada más pero antes me iba 2, 3 años, entonces ahora ya me voy por que ya es trabajo temporal, me voy a fines de Marzo y regreso a principios de Diciembre y esa es mi vida.
- 3 No pues yo cuando recién me case como a los cuatro días me lleve a mi esposa a la ciudad de México pensé que ahí íbamos a estar toda la vida por que yo aquí no veía ningún futuro, en México tenía un trabajo que me pagaban bien digamos y vivíamos mejor ahí en México, pero nunca me imagine que íbamos a tener esto lo que tenemos ¿sí?, entonces como le digo cuando nosotros estuvimos de chamacos en mi casa pues siempre hacía falta lo más necesario ¿no?, para comer, había veces que estaba limitado nada más por que éramos muchos hermanos, no'más mi papá trabajaba y lo poco que ganaba no nos alcanzaba para todos por eso yo pienso no'más lo acepto de diario y a buscarle cada quien por otro lado a ver a mandar el dinero para los más chiquitos, de imaginarme lo que iba a tener ahora gracias a Dios vivimos más o menos mejor y yo como le digo a mis hijos yo lo que quiero es que ustedes estudien para que no les pase lo que me paso a mi, lo que yo viví yo les... hasta donde yo pueda ayudarlos yo los ayudo mientras yo pueda yo les echo la mano para que estudien ya si no quieren estudiar tampoco les voy a obligar por que no, que salga de ellos que quieren seguir estudiando yo como les digo los apoyo hasta donde yo pueda para que no les pase lo que me paso a mi, quería uno seguir estudiando no'más no se pudo.
- 4 Si alguno de mis hijos se quisiera ir a Estados Unidos pues yo lo apoyaría por que únicamente ahí se puede hacer como le digo aquí la verdad no, sin estudios aquí no se puede hacer nada, aquí se necesita tener buen estudio para un buen trabajo y yo conozco a muchos que tienen estudios también y andan del otro lado, tienen sus carreras y todo y andan del otro lado, no sé si no encuentran trabajo o por lo mismo que ahí se hace más dinero mandado pues el dólar para acá se hace más dinero aquí, esa es la cosa, como si mi hijo no quiere estudiar y quiere estar allá entonces si lo apoyaría yo para que fuera, para que conozca y para que vea que no no'más es decir voy a ir por ahí y ya también se sufre al estar lejos de la familia, se sufre y no encuentra trabajo uno luego, tiene uno que andar buscando y conociendo gente para que lo

ayuden a uno a conseguir trabajo, también yo como les digo pues les estoy dando la posibilidad de que estudien y si ni quieren pues ya es cosa de ellos, como les digo no los voy a obligar tampoco.

- 5 Mi familia actual no se parece a mi familia en nada, por que al menos estos no sufrieron lo que yo sufrí, cuando eran niños yo a ellos nunca les dije vayan a ver donde trabajan para que traigan dinero ni nada, yo como les digo yo les doy, yo les cumplo sus gustos que se les antoja algo, sí tengan cómprenselo, por que yo fue lo primero cuando éramos chamacos, pues que uno quería pero no había, yo les digo yo no quiero que ustedes sufran lo que yo pase de chamaco.
- 6 En la forma de educarlos pos' ora si que como que según como nos educaron a nosotros pues así también, claro que también no hay que gritarles ni golpearlos no, hay que hablarles primero creo yo y si hay veces como le digo le saltan y sacan a uno de quicio ("*cuando están en una edad como ahorita el chamaco que esta en una edad de 14 años no sabe lo que quiere*"- palabras de esposa-) hacen enojar a uno ("*pues tampoco así como otros que digas*") pues si le habla uno fuerte pero no, no así que diga para golpearlo no, pero si le digo con ellos me llevo bien no hemos tenido problemas, si hay momentos que saltan te digo pero hasta ahorita vamos bien.
- 7 Mis hijos me han reclamado por que me voy ¡ah si! ¿Cómo de que no?, no siempre, pero si me han dicho ¿por que no estoy con ellos?, ¿Que por que me voy por ahí? entonces yo les explico (*por que cuando esta él como le dijera ya es diferente ahorita el niño tiene una lista de no cosas caras ¿no?, son sencillitas pero esto lo va a ocupar para el martes y esta él y sin embargo "vamos hijo vamos a reunir todo lo de tu tarea"*) y eso estar buscando todo lo que va a necesitar estando yo los ayudo a sus tareas, en lo que sea los pongo les digo órale pónganse a hacer su tarea y luego váyanse a jugar, pero primero sus tareas, pues con mi esposa nomás le hablo por teléfono, pero es todo lo que puedo hacer si no, de que me recriminan de por que los dejo sí, más el chiquito, si porque como les digo si no voy por ahí pues no tuviéramos lo que tenemos ahorita, a ellos no les hace falta nada gracias a Dios.
- 8 Para mis hijos yo quisiera lo mejor como les digo que sean mejor que yo, ya que yo no pude realizarme o estudiar pues ellos, por eso les digo a ellos que yo los apoyo hasta donde yo pueda y ellos quieran estudiar yo los apoyo ¿no? yo quiero un futuro para ellos mejor que el mío, nosotros cuando empezamos, empezamos de cero cuando nos casamos pues no teníamos donde vivir por eso nos fuimos para allá para el DF. Y ahorita gracias a Dios pues ya tenemos la casita y todo gracias al norte, por que aquí en nuestro México perdidos ¡eh!, queremos mucho a nuestra tierra y todo pero ahora si que gracias a Estados Unidos, aquí si no tienes estudios no'más nada.
- 9 A mi pueblo no lo he visto avanzar mucho en parte también por lo que voy y vengo y como antes no se tenían opciones para seguir estudiando no se veían avances, pero yo creo que va a ir avanzando cuando ya se tenga gente más educada que hayan más licenciados ahora que estudien, por que ya se tienen más posibilidades de estudiar, yo creo que con eso si mejoraría la Ciénega, como le digo no me ha tocado ver pero si quisiera, me lo imagino.
- 10 Yo soy feliz cuando estoy con mi familia sí, por eso no me quiero ir, cuando estoy aquí con mi familia si estoy bien, del otro lado siempre anda uno tristeando que anda uno por ahí lejos nomás se acuerda uno, ya cuando ya se viene pues obvio ya esta uno feliz ya viene uno para acá y ya esta uno con su familia otra vez, ya estando aquí estoy feliz pero le digo cuando andan estos días no quisiera uno ni que llegara, pero se tiene que ir uno por que únicamente así puede uno hacer algo.....

La Ciénega, Zimatlán, Marzo 2006.

Nombre: Alejandro
 Edad: 19 años
 Lugar de origen: La Ciénega

Estado civil: Soltero
 Escolaridad: Técnico en diseño gráfico
 Ocupación: Ninguna definida

- 1 Desde que yo recuerdo la primera casa donde vivimos era un pequeño departamento en la colonia Alemán en la Ciudad de Oaxaca, pero según lo que me han contado mis papás vivimos ahí poco tiempo por las condiciones en que estaba, ellos vivieron ahí de solteros pero cuando yo nací cambiaron un poco las cosas, tuvieron que cambiar de lugar donde estaban viviendo, para esto mis tíos los hermanos de mi mamá vivían y viven hasta el momento en San Antonio de la Cal, ellos tienen ahí sus casas y había casas que estaban solas porque estaban en Estados Unidos, pues entonces, nosotros nos fuimos a una casa de ellos y ahí estuvimos viviendo como unos 5 años, de ahí es donde me acuerdo más porque del departamento no me acuerdo, es porque mis papás me han contado cosas, anécdotas y porque hemos ido de visita ahí con las personas con las que estábamos, pero más me acuerdo de la casa de mis tíos, es que ahí siempre ha sido como el punto de reunión de toda la familia, ahí hacen todos los XV años de mis primas, las fiestas, todo eso ¿no? ya después de todo ese tiempo estuve hasta sexto de primaria, no, no es cierto, en tercero nos cambiamos para acá, a la Ciénega, cuando nos cambiamos para acá nosotros llegamos así como ¿qué onda? igual nosotros estábamos en otro tipo de vida allá, de repente todo tranquilo, nos gusto y supuestamente nosotros veníamos por un rato 2, 3 años ¿no? nos gusto y nos quedamos aquí, ya estuve aquí en la secundaria en Zimatlán, estuve los tres años y no cambiamos del lugar donde estábamos viviendo, ya de ahí entre al CBTIS y todo eso y seguimos igual y pues ya, la relación de nuestra familia ha sido buena y la amistad con mis hermanos siempre ha sido de estarnos fregando y eso, normal entre hermanos que te están molestando y todo eso y hay que tener cierta tolerancia a todo eso, más yo, es lo que dice mi papá, debo tener más tolerancia porque soy el mayor, ahora si que debo aguantarme de todo lo que me hacen y ni modo así me toco, así con mi hermana que es un poco mayor, porque ella es más de mi edad es la que sigue de mí, pues con ella como que concuerdo más en ideas y pensamientos, todo, en relajo, pero con mi hermano el más pequeño es más diferente, porque él ya es otra onda, nosotros somos totalmente diferentes y todo el tiempo esta fregando hay que ser tolerante ante todo y con todos, la relación con mis papás siempre ha sido buena, por lo que siempre a nosotros desde pequeños nos inculcaron el respeto y más que nada a llevarnos bien, no agredirnos, no decirnos palabras, no nada, a todo el tiempo decir lo que sentimos, a hacer lo que sentimos sin que nada nos detenga, antes que nada planteárselos a ellos, por ejemplo salir con los amigos, salir de viaje, ¡que sé yo! Siempre, siempre hay que decirles, como avisarles, como ahora yo les digo a mis papás yo ya no les pido permiso nada más les aviso, pero no nunca ha habido problemas tan, tan graves todo ha sido hasta el momento armónico en la familia, toda la relación con mis tíos, con mis abuelos, toda la familia.
- 2 Aquí en la Ciénega es muy común que las familias sean muy unidas y por ejemplo cuando hacen sus reuniones que es el cumpleaños de la abuelita, la bisabuelita se juntan todos y es algo muy padre, porque a veces aquí te encuentras a tus primos en la calle y la verdad es que yo a veces ni les hablo y pues ahí estas más entre familia, ya echas relajo y todo eso es padre, cuando llegamos nosotros aquí yo no sabía ni quien era mi familia y ya con el paso del tiempo me decían *“mira ves ese señor es tu tío, es tu tía, es tu primo”* y yo ni siquiera los conozco hasta el momento, por eso es que a nosotros nos ha servido como familia cambiarnos a este tipo de ambiente y también ya nos habíamos acostumbrado un poco a la vida de la ciudad.
- 3 Al principio fue un poco difícil pero ya después uno se acostumbra y le gusta andar del tingo al tango, hay de todo aquí, ya hay muchas facilidades, hay muchas cosas nuevas y luego a parte no esta tan lejos de la ciudad como para estar sacrificándose mucho que estarse levantando muy temprano y todo eso.
- 4 Entre mis papás hubo un poco de distanciamiento hace algunos años, pero ahorita ya es totalmente diferente como antes, no sé, se siente padre ver que tus papás se lleven bien, se salen juntos y todo eso; lo del distanciamiento fue cuando mi papá fue presidente andaba en sus rollos, andaba de aquí para allá, en viaje y viaje, no había tiempo para estar juntos, estábamos nosotros con mi mamá nada más y a veces ni siquiera estaba yo, se salía mi hermana, mi hermano se iba con mis primos y así hubo un poco de separación, pero no solo entre mis papás sino también entre nosotros, nos desintegramos un poco como familia, pero al paso del tiempo todo regreso a su lugar, pues ahorita todos estamos juntos todo esta normal.
- 5 A mi papá le admiro muchas cosas, la verdad gracias a él pues soy, siempre me ha traído a mi, como el más grande siempre me ha traído a mi y que *“mira así se hacen las cosas”* por ejemplo a él lo admiro mucho porque sabe de todo un poco y eso es bueno la verdad a mi me ha enseñado bastante y me dice *“tu debes saber de todo un poco”* y me echa relajo *“¿qué vas a hacer cuando te cases si no sabes hacer*

nada?” ya pues a raíz de eso y aparte porque me gusta estar con él y todo eso y me enseña cosas así eléctricas, de jardinería, de construcción, hay que saber de todo un poco y es lo que yo más le admiro, como profesionalista en su trabajo él es muy bueno tiene un muy buen puesto y gracias a eso las cosas han estado bien en mi familia económicamente y no la ha dejado lleva como 15 años de servicio y no sé creo que le faltan otros 5 para retirarse, pues él dice que aunque se retire no va a dejar de trabajar acá y nunca lo ha dejado de hacer le gusta trabajar el campo no se le acaba la energía es padre tener un padre así, alguien a quien admirarle muchas cosas y no cosas malas también hay cosas buenas y mi mamá es otro rollo es un relajo por lo que es una persona muy armoniosa, muy relajista se lleva con todo mundo y no sé es lo que le admiro más que es muy simpática y se lleva con toda la gente y le habla a todo el mundo y le vale gorro que hablen mal de ella y eso es lo que yo le admiro más, pero también en su trabajo ella es maestra, es maestra de sexto ahorita, pues a veces si nos cuenta sus cosas que a veces los niños ya es otro tiempo y porque le contestan mal, pero ella es maestra debe tolerar a los niños y antes que nada esta su trabajo y ella debe hacerlo bien, no es como era antes que un reglazo y ya se callaba el niño ¡no! todo ahorita es diferente todo se arregla con palabras ya no tanto con golpes, pues es algo que yo le admiro a ella, porque es muy tolerante, es muy paciente es mucho muy buena onda mi mamá, a veces vienen mis amigos y dicen *“¡no manches! yo quisiera tener una mamá así como la tuya”* a veces llega cualquiera que llegue, nos sentamos aquí *“¿no que no quieren algo de comer?”* bueno a todos los atiende así y esa es la forma de ser de mi mamá y a veces le dicen *“no quiero tantas atenciones”* pero es su manera de ser y ya nadie la va a cambiar y la verdad yo estoy agradecido que me haya tocado esta mamá.

- 6 Ahorita todavía no pienso en el matrimonio, tal vez en algunos años, pero ahorita no, estoy en una etapa en la que hay que divertirse, hay que disfrutar la vida, hay que salir, hay que conocer mucha gente y ahorita todavía no esta en mis planes el matrimonio, si a veces por ejemplo yo veo que chavos de mi edad que ya están con sus esposas y yo digo ¡ay! yo estaría allí y no, aquí estoy bien y es lo que dice mi papá *“mira fijate él ya esta trabajando a matarse, su esposa también y el hijo a ver con quien”* porque la verdad chavos de mi edad que les nazca casarse, pues no la verdad es que a veces por el compromiso tienen que hacerlo por algo extra que viene en el paquete se tienen que casar y a echarle ganas para sacar a su familia adelante porque ahora es una familia, ahora ya no son dos, ya son tres y pues ya esta medio difícil y pues si no quiero mentir a veces pienso ¿como estaría yo? y me pongo a pensar pero no, todavía no esta entre mis planes.
- 7 Mi proyecto de vida, ahorita acabo de terminar lo que es mi carrera soy técnico en diseño grafico y ahorita no tengo un proyecto base que seguir, entre mis planes más fundamentales pienso viajar a Estados Unidos, pero no pienso ir como muchos de los chavos que van de acá y se olvidan o sea yo pienso ir 2 o 3 años y juntar más o menos un buen capital y poner mi taller con unos amigos que terminaron junto conmigo y de otras escuelas igual, poner mi taller de diseño y echarle ganas, esa es mi meta ahorita más o menos a un plazo.
- 8 Yo me voy digamos que va a sonar un poco gacho pero mucha gente me ha dicho de que aquí la verdad no sales de pobre, para mi no, yo la verdad no me considero que estoy extremadamente pobre, tengo mis papás que tienen sus trabajos y me apoyan pero es muy diferente que tu sientas las ganas de hacer las cosas, que a ti te cueste trabajo, que tu sudes las gotas de sudor para que por ejemplo valores las cosas que tienes, por ejemplo yo que quiero poner mi taller yo quiero que a mi me cueste, porque si a mi no me cuesta yo le puedo decir a mi papá así esta mi proyecto hago una sociedad con uno con otro amigo y se hace, pero no sé no me considero en edad para meterme de lleno a trabajar así, en algo o sea encerrarme, no todavía no es mi meta, por eso yo pienso irme unos 2 o 3 años, hacer mi propio dinero para poner mi taller y ya tener una edad en la que ya piense en establecerme bien, por ejemplo que tenga mis ideas más claras y adelante, es que lo yo pienso.
- 9 Muchos de mis amigos a veces llegan y pues aquí es muy común de que llegan con sus camionetas y sus coches y con un montón de dinero y sus botas caras y su ropa cara, pero la verdad para mi eso no es lo fundamental, el dinero va y viene lo importante es divertirse y disfrutar lo que tienes saber aprovechar, por ejemplo dice un amigo *“yo tengo esto tengo lo otro”* le digo a mi mucho me hablan por teléfono tengo muchos amigos en Estados Unidos, me hablan por teléfono y me dicen *“yo tengo esto y esto”* esta bien y tu ¿como estas? no yo la verdad no tengo muchas cosas les digo, pero lo que si te puedo asegurar es que yo me estoy divirtiendo más que tu en este momento y ya le bajan, porque no sé son como medio presumidos porque llegan aquí con sus camionetas tal vez a muchas personas a muchos chavos, por ejemplo aquí se acostumbran a irse muy chicos de 13 años de 14, porque mi punto de vista de porque se van esos chavos a esa edad es porque ven como llegan igual sus hermanos, sus primos, como llegan a veces hablan diferente, se visten diferente y la verdad a mi no me apantallan, porque cuando yo llegue aquí yo los vi cuando se fueron y yo los vi como regresaron y aunque la mona se vista de seda mona se queda y hay uno

que otro que si cambia de forma de pensar, su forma de ver las cosas y pues llega aquí pone un negocio se hace grande, pero raro casi no todos, para mi eso es una inversión que se hace, vas 3, 4 años a Estados Unidos y te traes una lana llegas aquí y ¿que hacen los chavos de aquí? se lo gastan en parrandas en tomar, en todas esas cosas, para mi lo fundamental sería que llegaran pusieran un negocio ¿que sé yo? hicieran su casa que igual muchos llegan y hacen su casa, pero ¿qué pasa? sus casas están solas, aquí en la Ciénega hay muchas casas que están grandes, bonitas, pero están solas, bueno yo no le veo el chiste porque esas casas que están solas es de gente que ya esta establecida en Estados Unidos, regresan aquí están en su casa 1, 2 meses y ya se van otra vez, igual ellos lo ven como una seguridad de que “voy a México y no tengo preocupación de donde voy a llegar” ya tienen su casa pero no sé igual y podrían aprovechar su casa y rentarlas o por ejemplo poner un negocio hacer locales, pero no sé siento que aquí en la Ciénega a la gente le falta un poco de visión de negocios pero cada quién ve las cosas como las hace.

- 10 La verdad la idea de irme ya la tenía desde hace como dos años, pero esa vez si me estaban empujando mis amigos ¡vámonos, vámonos! y pues ya termine el bachillerato y dije yo ¿qué hago entro a la carrera o me voy? no pues me voy pero estaba con esa espinita de ¡me voy ,me voy! me dijo mi papá “¿sabes qué hijo? si te quieres ir vete pero no te voy a dejar ir así espérate, no importa que yo te este manteniendo lo que sea, que yo te este dando el dinero que quieras espérate termina, cumple tus 18 años primero y ya de ahí termina una carrera, media carrera lo que tu quieras” entonces, primero entre a la escuela en Oaxaca, ahí empecé mi carrera técnica de diseño gráfico y pues ya, paso un año y volvieron a regresar mis amigos “¿no que porqué no llegaste? Vamos esta vez” y pues ya otra vez la espinita de ¡vámonos, vámonos que un año! Y le dije a mi papá ¿sabes qué? ¡Me voy!, ¿No que en qué habíamos quedado que no sé que? Entonces dije no si esta bien lo que dice mi papá o sea todavía como que no tenía mis ideas bien claras yo me quería ir no porque me naciera sino porque quería estar en el relajo, entonces dije no mejor me espero termino mi escuela cumplí los 18 años, pues ahora si le dije a mi papá esta mi escuela terminada aquí esta mi credencial de elector, ¿me puedo ir? “¿te puedes ir?” yo siento que es bueno que si te ponen condiciones pues cumplirlas, porque a veces tus papás como que te ponen pruebas dicen “si lo cumples es porque tienes metas fijadas en algo no vas con la visión de que vas a echar relajo que vas a andar igual que acá” yo lo que le dije a mi papá si me voy a ir y estoy igual que acá echando relajo y todo mejor me quedo va a ser lo mismo pero voy a estar con mi familia y va ser lo mismo, entonces ya tengo mi mente clara y de que voy a lo que voy, a trabajar inclusive a muchos les he dicho que en Chicago esta más de media Ciénega, ahí te encuentras a cualquiera hacen una fiesta y es como hacer una fiesta acá o sea te encuentras a todo mundo ahí y por eso mismo allá están todos mis amigos y todo, en base a eso yo le dije a mi papá ¿sabes qué? yo no me voy a Chicago porque están mis amigos y a mi también me gusta echar relajo le dije a mi papá me voy con mi tío me voy a California ahí no hay cienegueros, si hay pero la verdad yo no conozco a ningún amigo que este allá excepto uno de la secundaria pero ese chavo esta aquí, por eso me quiero ir para allá si me mandan a Chicago les digo ¿sabes qué? igual de vacaciones. Cuando me vaya le va a afectar a toda la familia porque estamos muy unidos y entonces a todos les va a afectar a mis papás, a todos.
- 11 Francamente no creo ser una influencia para mis hermanos, por lo que soy un chavo que me gusta andar de acá para allá, salir llegar tarde a la casa, la verdad a veces mi mamá me dice “fíjate lo que estas haciendo, porque tu hermana te esta viendo” y mi hermana lo ha hecho se va y no es que llegue tarde, pero regresa más tarde de lo que le dice mi papá y no es que me eche la culpa a mi y no me han dicho nada a mi, sino que me doy cuenta si tienen razón que los hermanos ven y dicen “bueno porque a éste le dan chance y porque no me dan chance a mi” en algunas cosas no en todo soy malo y pues a veces mis hermanos, por ejemplo mi hermano con lo que estaba yo estudiando estaba haciendo fotografías y cambios de fondo y mi hermano me decía “enséñame” y yo le decía ¡no, después! no le ponía atención y un día le dije ¿sabes qué? vente y ahorita ya sabe todo eso y se van dando una idea de lo que es lo mío y creo que es una de las cosas buenas que les he dejado a mis hermanos y pues más que nada a veces ha salido que aquí en la casa se salen de los horarios como mi hermana, nosotros siempre acostumbamos que en el desayuno sobre todo de vacaciones, porque todos estamos en labores cada quien jala por su lado ya hasta la tarde nos reunimos, pero desayuno o comidas siempre después de comer no echamos un leve debate ¿como nos fue en el día? hacemos comentarios y todo eso y pues este a veces mi papá regaña a mi hermana y mi mamá le junta y mi hermano también, yo soy como más tranquilo no le echen montón como que les doy una idea de que no esta bien y yo siento que es otra de las cosas que le he dejado a mi hermana mira cuando yo me vaya quiero que tu estés aquí, le ayudes a mi papá, le digas que esta bien, por ejemplo, siempre mi papá antes de cualquier negocio que haga o que vaya a comprar me dice “¿como ves, como ves?” y yo le digo, siempre hemos sido muy abiertos y yo le digo no pues si o esta mal por esto, por esto o por tal motivo, por eso ya le dije a mi hermana y mi hermano platiquen con mi papá, todavía mi hermana esta en la edad de me resbala lo que haga y mi hermano es el más chiquito como que no le pone mucha atención que pasa en la casa y por eso yo les digo mucho a ellos que platiquen con mis papás, que nunca los dejen hablando solos sino que platiquen que den su punto de vista, porque esta bien, porque esta mal, cosas buenas que les voy a dejar a mis hermanos si es que me voy.

- 12 La verdad hace dos años intentamos la primera vez sacar una visa y este... hicimos todos los tramites llegamos al consulado allá en México ya estábamos ahí cuando creo que son psicólogos los que están ahí, los que te hacen la entrevista y son ellos los que te dicen que si o no te dan la visa, entonces llevamos papeles de la casa, llevamos papeles de mis abuelos, porque mis abuelos son residentes llevan años allá, entonces, llevamos todo lo que son su micas, sus ID, todo eso y llegamos allá, incluso llevamos unas invitaciones de unas fiestas que hacen allá a veces mis tíos y mis abuelos y pues invitándonos a todos porque es más fácil que te la den así, nosotros llevamos todos esos documentos y la primera vez si preguntaron *“¿que porqué viajaba yo solo?, ¿Porqué tramitaba yo solo?, que mejor viajara con mi papá, con mi mamá”* entonces me dijeron que no, lo intentamos al siguiente año otra vez, entonces, la tramito mi papá conmigo y ya estábamos en la entrevista y dijeron *“¿que porqué no viajaba con mi mamá?”* entonces, ya yo dije ¡ay! otra vez y dijimos pues ya no, dijeron mis abuelos *“espérate, vamos a tramitarla otra vez”* y que no sé que y no hemos hecho ni tramites ni nada y yo le dije a mi papá si sale un grupo con mis amigos o con gente que conozca me voy *“esta bien, hazle como quieras, tu ya cumpliste con mis condiciones que yo te puse ahora si te puedes ir como quieras”*.
- 13 El dinero va a salir de la gente que me apoya en Estados Unidos y acá también, el dinero para irme no es mucho son como 2000 dls. y pues ya estando ahí es fácil pagarlos es una deuda que tu te tomas prestada por un rato no es gran cosa y allí tengo mis tíos, mis abuelos, mis amigos y acá están mis papás, yo podría llevar el dinero desde acá o desde allá o si prefiero hacerlo por mi cuenta y hacerlo desde allá no tanto con mis papás. Si mi hermana me dijera que se quiere ir la apoyaría porque es mi hermana siempre y cuando sea bien y mis papás digan *“te puedes ir”* adelante si no, no porque a veces mi hermana quiere salir conmigo porque voy a los bailes, yo te llevo yo de mi te llevo, pero dile a mis papás si te dejan ir y a veces la dejan ir y a veces no, cuando no la dejan ir *“no que yo quiero ir”* no te dejaron ir ni modo, sonara muy cruel pero no, no la puedo llevar porque no la dejaron ir mis papás en este caso sería igual.
- 14 No tengo actividades definidas, ahorita ya termine la escuela y ahorita estoy aquí se podría decir como de planta la verdad aquí en la casa no hago gran cosa que barro, corto el pasto o riego las plantas, aquí en la casa, por ejemplo mi papá me deja cosas que hacer o me llama por teléfono *“¿sabes qué? quiero que hagas esto en el campo”* ahorita tenemos lo que es, tenemos sembrado lo que es rábano, cilantro, cebolla, perejil, pepino, calabaza y ahorita estoy allí instalando lo que son sistemas de riego todo eso, haciendo algunas cosas que hacen falta allá, llevando mangueras, poniendo algunas cosas que hacen falta, es lo que estoy haciendo ahora, pero si tengo pensado ahorita en el tiempo que falta entrar a trabajar en lo que es mi profesión.
- 15 La relación con mis abuelos que están en Estados Unidos es buena, pero a veces como que tiene sus altibajos la verdad ellos vienen a veces cada año, por ejemplo este año no vinieron, vinieron hace un año y estamos juntos unos meses, si convivimos bien, si nos llevamos muy bien, pero pues mi abuela es de un punto de vista muy diferente al que vivimos acá en México, por ejemplo yo me peino con los cabellos parados y mi abuela dice *“si te vas para allá no te voy a dejar que te peines así”* porque ella ve que allá los chavos que se peinan así o se visten así como que son diferentes como que son medios malandrines, acá es totalmente diferente todo mundo anda así, aquí cada quien es libre de andar como quiera, allá no tanto *“cuando vas a pedir trabajo llegas así con una facha mala no te van a dar el trabajo tienes que más o menos vestirme bien, hablar bien para que te acepten en los trabajos si no, no les vas a dar nada de confianza”* y es lo que me dice mi abuela. Si es buena relación aunque tengamos puntos de vista diferentes pues la verdad prefiero no chocar con ella, prefiero si ella me dice algo lo acepto y ya o sea mejor me quedo callado, mi abuelito es totalmente diferente es de una mente muy abierta tu le puedes decir, hablar de lo que tu quieras y él te va a ayudar, igual te va a ayudar o te va a decir *“mejor no te digo nada, has lo que pienses que esta bien”*. Y pues mi abuelito, el papá de mi mamá, pues con él la relación es un poco más distante por lo que anda en sus rollos, cada que hay reuniones familiares pero casi no a veces si voy de visita, yo soy el que lo visito mucho por lo que esta mi tío viviendo con él y este yo voy a visitar a mi tío, pues también lo visito a él ya nos ponemos a platicar a echar relajo el también echa mucho relajo, es un poco más apático no es tan sociable solo con nosotros, la gente aquí en el pueblo todos conocen a mi abuelo.
- 16 Pienso que las familias de ciudad están en otro tipo de grupo social, están con gente que están en otro tipo de escuelas, están con otro tipo de personas, son educadas de manera totalmente diferente que acá y pues si a veces cuando hacen fiestas acá y vienen personas de Oaxaca, como que dicen *¿qué onda no?* y les gusta su relajo porque acá la gente en muy alegre, les gustan mucho las fiestas, les gusta poner su ambiente en sus pachangas y la gente de acá por lo mismo de que se van desde muy chicos de acá regresan a radicar aquí, y no tuvieron tanta educación como tienen otras personas y a veces eso si tiene mucho que ver en su forma de ser, su forma de actuar, forma de hablar de la gente, igual y a las gentes de la ciudad no les gusta como hablan las personas de acá, por ejemplo a mi me ha tocado, yo tengo muchas amistades en Oaxaca, entonces a veces a mi me invitan a eventos y yo llevo a un amigo de acá como que

no encaja, no es su relajó, no es su onda a veces yo me siento como ¿con quién me voy? es cosa de sabérsela jugar bien, si es muy diferente la forma de educación y desarrollo de las personas de la ciudad a las de acá. También pienso que en las ciudades se pierden valores, porque ahí cada quien es libre, yo respeto en cuanto a religiones y eso, pero cada quien anda en su religión a veces se pierden muchas costumbres igual y a muchas personas ya no les llama la atención lo que es la Guelaguetza, los lunes del cerro, tradiciones que siempre han estado, que muertos, a veces mucha gente ya no hacen altares en su casa, en la navidad ya no van a la misa a dar gracias y todo y ya no hay tanta unión con lo que es el pueblo, la comunidad, en Oaxaca hay mucha gente que es de acá, que vivió aquí de pequeño, entonces, te inculcan que debes entrar en las tradiciones, debes estar en las fechas importantes con tu gente, con tu pueblo, por ejemplo, muchas personas que están en Estados Unidos o que no están tan lejos, hay mucha gente en Puebla, Veracruz, en la Cd. de México que son de acá, pero están allá vienen en temporadas, porque quieren estar con su familia, quieren pasársela tranquilos y también quieren recibir la bendición de Dios en su pueblo como siempre se los han enseñado.

- 17 Mi comunidad desde que llegue me encanto, no es muy bonita hay que tomarle lo bueno a las cosas a mi me ha gustado mucho como me han tratado aquí, desde que llegue me han tratado muy bien hasta ahorita me siento mmm.. Soy de acá, mis papas son de acá, pero a veces cuando llegue yo no salía, salí hasta después que tenía como 14, 15 años empecé a salir, pues a veces como que los chavos me decían “¿tú qué de donde saliste?” no si yo he estado aquí, nada más que casi no salía, ya después fui conociendo más personas y fui metiéndome más en lo que es su vida y empecé a hacer muchos amigos y hasta ahorita no he parado tengo muchos amigos aquí en la Ciénega, me ha gustado todo lo que son sus tradiciones, la danza de los jardineros, aquí también hacen lo que es el lunes del cerro, cuando hacen muertos que salen sus comparsas y pues no sé me gustan lo que son sus fiestas la forma, por ejemplo en Oaxaca cuando te invitan a una fiesta vas, cuando no estas invitado pues no puedes ir a la fiesta, pero aquí aunque no estés invitado vas a la fiesta me gusta y es muy bueno y esta bien. A la Ciénega en un futuro me la imagino diferente depende de cómo la administren y lleven sus presidentes, es lo fundamental.. creo que la carretera tiene como 6 años, no había carretera era el camino de piedra había que pasar abajo por el río por el agua sucia y era medio desagradable, es cosa de los presidentes como hagan su planes y proyectos.
- 18 La familia es el pilar de la sociedad porque la sociedad se conforma de varias familias, pero la familia en sí, son personas que son de la misma sangre que son más o menos de los mismos pensamientos que deben estar unidos, es lo fundamental para todos, porque sin ellos no podríamos hacer nada. Cuando yo me case me gustaría que mi matrimonio fuera como el de mis papás, cambiaría algunas cosas pero me gustaría que fuera así, igual y cambiaría algunas cosas que a mi no me gustan y todo eso, pero más o menos sería el mismo rol familiar, no me gustaría cambiar de costumbres, de tradiciones, la forma de pensar o dejar de venir acá, hacer mi familia aquí, pero no tanto, me gustaría otro tipo de vida.
- 19 Muchos chavos, la mayoría se casan con gente de aquí mismo ¿porqué? Eso es algo un poco trillado, es muy común que los chavos que van de acá, van, regresan, dejan una chava pedida, se van juntan dinero para su boda, regresan se casan y ya jalan para Estados Unidos o se quedan acá no sé, cada quien hace lo que le llame más o lo que diga su esposa, porque no nada más es uno que diga no, nos vamos sino que su esposa tiene que estar de acuerdo y a veces tocan los casos que se encuentran allá chavas que son de acá que ya las conocen se casan ahí y ya se quedan allá, se casan si vienen es raro que vengán, pero es raro los chavos que se casan con personas de otro lado yo tengo un tío que se caso con una señora de Nayarit, otro se caso con una de Puebla y así conozco varia gente, no muchos, pocos que se casan con gente de otro lado, pero no vienen acá o sea vienen de vacaciones, pero no radican aquí y se quedan en Estados Unidos, igual y para ellos es más fácil allí se conocieron, allí saben su ritmo de vida, pero es una tradición que los chavos vengán aquí consiguen su novia y vámonos. Yo no estaría de acuerdo en un futuro casarme e ir y venir a Estados Unidos, porque eso no sería matrimonio porque si te casas con alguien es para estar con ella, es porque sientes que debes estar con la persona y sientes confianza en la persona y quieres estar con ella y para mi sería mejor no casarme, por ejemplo, mi vecino eso hace o hacía de que iba y venía se caso y se fue tuvo su primer hija y regreso y así, así tiene 5 hijas ahorita ya se quedo aquí y ya no va a ir, para mi eso no es matrimonio hay que estar juntos vivir la vida juntos sino mejor me quedo soltero yo digo. No y si creo en las relaciones a distancia porque depende con la persona con quien estés, por ejemplo conocí una chava una vez, fue mi novia era de México y duramos 2 años, pero a veces nos veíamos cada 3 meses o así hasta 5 meses, porque a veces ella venía o yo iba para allá, pero si estuvo bien la relación y eso, pero llegamos a un mutuo acuerdo de que no era para nosotros ese tipo de relación, por lo menos para mi no, pero hay muchos chavos en Estados Unidos que se gastan sus dólares en llamarle a sus novias, a sus amigas y pues es algo que tienen a distancia a veces si les funciona bueno en la mayoría de la veces les funciona, yo dije voy a intentar y no, no funcionó el noviazgo a distancia al menos para mi.....

Nombre: Alejandra
Edad: 17 años
Lugar de origen: La Ciénega

Estado civil: Soltera
Escolaridad: Nivel medio superior
Ocupación: Estudiante

- 1 Yo me acuerdo desde que empecé a ir al kinder, porque yo veía a mi prima la que vive acá al lado, que le llevaba su mamá el almuerzo a ella a la escuela y me gustaba ver eso, entonces, yo le dije a mi mamá que quería ir a la escuela, ella es como un año más grande que yo y me dijo que no, que todavía no tenía la edad, "hasta que tu tengas la edad vas a poder ir a la escuela" y todavía no tenía yo la edad cuando fui al kinder y era el último año de mi prima, la cuestión es que ella salió y yo ya no quise seguir yendo, porque yo iba a ir sola y ella ya iba a estar en la primaria y yo me iba a quedar, entonces mi mamá me llevo a la escuela para que yo estuviera de oyente en la escuela, pero las maestras del kinder ya no me dejaron seguir en la escuela porque las maestras pensaron que ya me había inscrito en la escuela, pero no era así nada más iba de oyente, pero el director ya no dejó que fuera a la primaria, entonces, estuve ese año aquí en mi casa nada más me acuerdo que el primer año que fui a la primaria esa vez me llevo mi papá con mi hermano, mi hermano iba en cuarto porque a los dos nos llevaba y nos traía y mi mamá nos llevaba el almuerzo a la escuela a los dos a mi y a mi hermano, ya mi hermano salió y yo seguía allí con mi prima, ella iba un año más que yo, ella terminó la primaria y yo seguí igual sola en la primaria y ya después nos separamos, porque ella se quedó acá en la tele secundaria y yo me fui a la secundaria a Zimatlán, me conseguí amistades buenas nunca tuve amigos malos que me sometieran a algo que yo no quisiera y llevaba yo lo que era la especialidad en industria del vestido.
- 2 Ya hasta ahorita que estoy en el bachillerato en el CBTIS de Zimatlán y es mi último semestre y ahorita estoy pensando que voy a estudiar y a mi me gustaría estudiar lo que es criminología, criminalística y técnicas periciales, hasta ahorita es lo que a mi me gusta bueno eso lo platico con mis papás, porque ellos son los que tienen que aportar el dinero más que nada y pues me dicen que lo que yo quiera ellos me apoyan, pero que me agrade mientras me guste y yo termine mi carrera porque si ellos me dicen que ahorita yo empiezo y a dos años yo ya no quiero estudiar no va a tener ningún caso que yo este gastando el dinero, entonces si lo estoy pensando ahorita bien para que yo no quede mal.
- 3 La relación con mi papá es buena, tengo más comunicación con mi mamá que con mi papá porque mi papá la mayor parte del tiempo esta trabajando, pero cuando él esta acá nos llevamos bien siempre estamos bromeando y así platicamos, él me platica a mi de que yo me debo cuidar y me platica sus experiencias que él ha tenido para que yo tenga cuidado y no me pase lo mismo que a él o igual mi mamá de la misma manera me platica como fue su casa me dice como la trataban en su casa, eran 12 con ella en su casa, me dice que ella tenía que lavar la ropa de sus hermanos y entonces todos tenían que hacer varias labores en el hogar y a ella no le gustaría que yo pasara por lo mismo ahorita, cuando ella lava la ropa ella no me deja que yo la ve mi ropa porque me dice que yo desperdicio mucho jabón, mucho agua, entonces, para eso mi mamá lava la ropa de mi hermana, de mi papá entonces, yo le ayudo a llenar de agua los lavaderos, la lavadora y separo la ropa, le ayudo a enjuagarla, ella la enjabona y la lava a mano después de la lavadora, entonces, yo le ayudo a exprimir la ropa y después a tenderla y cuando plancha yo plancho mi ropa y la de ella (hermana) o a veces le ayudo con su ropa porque a veces hace tortillas mi mamá y cuando veo ya esta haciendo tortillas, más que nada los sábados que yo no voy a la escuela le ayudo acá adentro a barrer y ya con mi papá cuando esta acá le gusta tener muchos árboles muchas plantas pues lo ayudo a estar transplantando y plantando sus plantas a pasarle agua.
- 4 Cuando él viene no cambia la rutina, para mi sigue siendo igual, bueno si cambia un poco dejas de hacer cosas que cuando no esta como, por ejemplo, ahorita esta él esta de Diciembre a Marzo y te acostumbras, me acostumbro yo con él así que cuando mi mamá tiene que salir a alguna parte yo me tengo que quedar y entonces, mi mamá deja echo el almuerzo o la comida y ya cuando él me dice "ve a calentar la comida" porque nos ponemos a hacer una cosa "ya ve a calentar el almuerzo" y ya voy y le sirvo su comida y ya comemos juntos y ya igual llega mi mamá y le caliento su comida, pero no cambia nada que estemos separados por un tiempo.
- 5 Yo tengo mucho acercamiento con mi hermano, tenemos mucha confianza entre todos, pero con mi papá al no estar los dos me quedo sola con mi mamá y mi hermana y estamos solas e inclusive cuando me voy a la escuela y mi otra hermana también esta en la escuela yo estoy pensando que no le vaya a pasar nada cuando este sola y cuando esta con mi papá como que me tranquilizo y ya digo no, no esta sola esta con mi papá, cuando no esta mi papá, esta mi hermano y al revés yo estoy mas tranquila más que nada cuando están ellos.
- 6 Cuando yo nací mi papá no estaba, supuestamente yo conocí a mi papá cuando yo tenía 2 años, entonces, supuestamente lo que yo hice cuando vi por primera vez a mi papá lo rechazaba porque yo no lo conocía

pero ya después él estuvo un año después de que llego que yo tenia 2 años y ya se fue y yo según ya me había acostumbrado a estar con mi papá pero ya después se fue y como que se te olvida la imagen de esa persona me lo mencionaban "que tu papá" cuando hablaba por teléfono o algo así por el estilo, pues como que me acordaba pero como que no muy seguido igual ahorita yo sé que mi papá esta fuera por nosotros, porque quiere nuestro bien, ellos no están nada más para nosotros sino para la demás gente.

- 7 Mis papás son buenas personas son los mejores papás del mundo porque me han dado buen ejemplo, me han apoyado siempre, nunca me ha faltado nada por parte de ellos siempre han estado conmigo y mis hermanos. No me falta nada por parte de ellos, siempre nos han dado todo de ellos para nosotros.
- 8 La relación entre ellos esta bien, son comprensivos, se llevan bien cuando se pone mi mamá a platicar, la platica.... cuando estamos nosotros nos platican para todos cuando están ellos platican para ellos, pero se llevan bien y cuando se disgustan es por cosas pequeñas, ligeras pero si ahorita se contradijeron en algunas cosas para al ratito ya se les olvido y ya no lo toman en cuenta.
- 9 Para mi la familia es la unión, la comprensión que se tengan no es precisamente, bueno si, si es padre madre e hijos para mi una familia es donde haya comprensión, nos valoricemos entre todos, porque yo puedo contar con mis amigos como parte de mi familia, me llevo bien con ellos, me agrada estar con ellos, me gusta compartir tiempo con ellos, pero pues no es tu familia para mi si se llevan bien te sientes seguro y aceptado siempre todo esta bien para mi eso es familia la unión más que nada.
- 10 Para llegar al matrimonio es dar un paso muy grande, porque para elegir a tu pareja tendrías que dedicarle tiempo de saber ¿cómo es? yo pienso que empieza como noviazgo pero yo veo que apenas andan un mes y ya se casan y yo siento que eso no va a durar porque no se conocen, es muy diferente ser tu novio que ya ser tu esposo y el matrimonio como que es más complicado porque ya vas a conocer como son sus modales o sea como te va a tratar en serio, porque cuando son novios dicen un montón de cosas pero cuando ya vives con ellos es diferente o sea empiezas a ver la realidad.
- 11 En lo personal no me casaría con alguien que llega de Estados Unidos, algunas veces yo no le veo gracia que alguien este estudiando, que se haya preparado y tenga la mejor preparación, por ejemplo, un caso la chava se preparo lo suficiente, entonces, llego un chavo de Estados Unidos le hablo y se casaron y él creo que no termino ni la primaria, entonces, yo no le encuentro alguna forma a eso yo lo estoy viendo ahorita que estoy estudiando, luego pienso que me voy a casar con un chavo que no haya terminado ni la secundaria, porque yo veo que me estoy esforzando bastante para casarme así, digo tener una pareja todavía, pero ya casarme no, creo que no, la chava se esforzó tanto y no la dejaba salir a trabajar o sea no le sirvió de nada igual y hay parejas que dejaron de estudiar y se casan y no sé como les vaya y ni me importa.
- 12 Tampoco me gustaría llevar una relación como la de mis papás, no sé, pero yo digo que no, yo lo veo con mi papá que sale y mi mamá se queda sola, yo no le encontraría mucha gracia así y ahora ya no se van por meses sino por años. Luego nos invitan a una fiesta y nos tenemos que regresar temprano "¡ay! porque ya nos van a hablar por teléfono" más que nada mi abuela y mi tía están ahí para que haya conflictos "no que llegaron a tales horas, que ya diles algo" y cuando esta él podemos llegar a la hora que sea y no hay problema y cuando no esta mi papá "no pues que ya vámonos porque ya es tarde" y algo así, bueno siento que no es igual.
- 13 Mi proyecto de vida más o menos es así, ahorita voy a cumplir 18 años yo pienso terminar el bachillerato y continuar con mi carrera bueno yo antes decía esto: que la primaria nada más iba a terminar porque había muchos casos así inclusive de mi generación de la primaria muy poquitos siguieron estudiando la secundaria y yo tuve la oportunidad de seguir estudiando y vi varios que empezaron y se quedaron a medio camino y ya no alcanzaron a llegar y ahorita igual cuando entre al CBTIS empezamos 56 ahorita que vamos a terminar solo estamos 27, entonces, salieron bastantes, voy a terminar, voy a seguir con mi carrera que es de cuatro años y medio mi carrera y lo demás que venga yo pienso que a los 27 o 28 me pienso casar.
- 14 Pienso que la gente si llega cambiada de Estados Unidos, pues como a nosotros nos han educado y de nuestra manera de pensar y decimos mira este apenas se fue un año y piensa que conquisto Estados Unidos vemos a otras personas que son de Estados Unidos y vienen acá y vemos que son súper sencillas no tienen nada de los de acá que lo que hacen van y regresan muy acá "yo ya fui a Estados Unidos y conocí que esto y el otro" pienso que no debe ser así porque aunque hayas ido, ya fuiste y ya tu sabes lo que viviste, pero las personas de acá son muy diferentes, de que ya fue, que le gusto que trabajaron que les fue bien, mucho te platican, siempre te platican lo mejor y si no lo vivieron lo inventaron, pero yo pienso que no viene al caso, porque no nos pueden engañar ahorita veo con mi hermano ya va a terminar su

- carrera él quiere irse a Estados Unidos, él tiene esa idea pero mi papá le dijo que tiene que terminar y que después de eso podía irse pero a trabajar con su carrera o sea ejercer su carrera allá, no quería que mi hermano se fuera así como él o sea a sufrir eso que mi hermano se fuera, pero a ejercer su carrera allá si lo ves desde un punto de vista de que te pones a reflexionar, no pues si es cierto ya vas preparado, ya tienes otro nivel más que las demás personas, nadie te va a venir a contradecir algo mientras tu seas alguien no hay personas que te puedan humillar que esto que el otro, pero mientras tu tengas con que defenderte no hay alguien.
- 15 Cuando cualquiera de los dos avisa que ya van a venir, me emociono porque ya los voy a ver después de tanto tiempo bueno a mi hermano porque mi papá esta de Diciembre a Marzo, se va a finales de Marzo, esta Abril, Mayo y Junio y llega en Julio, Agosto, la ultima semana me parece y esta Agosto y la primera semana de Septiembre y esta allá Septiembre, Octubre y Noviembre y llega en Diciembre o sea que esta más tiempo, más meses que mi hermano, él esta Diciembre y la primera semana de Enero, luego algunas veces tiene la semana libre se viene para acá lo veo con más frecuencia, pero en diferentes tiempos, a mi papá no, se va por meses mi hermano viene más seguido están el mismo tiempo pero con menos diferencia.
- 16 Estoy muy conforme con mi familia no le cambiaría nada así esta bien todos nos agradamos, nos llevamos bien, nos reímos de los que digamos, ahorita que esta mi papá, mi mamá, nos ponemos a platicar y de ahí salen bromas, a mi hermano más porque es relajista le gusta ser muy relajista, hacer reír a la gente a mi hermano por eso no cambiaria a mi familia.
- 17 Yo siento que si hay un cambio de educación entre las poblaciones y en las ciudades porque son muy diferentes al menos yo conocí una chava que es de México, supuestamente su mamá le daba todo, pero no tiene una casa propia nos contaba muchas cosas de su hija que se había ido a Canadá, que regresaba, o sea nos contaba de los viajes que le regalaba a su hija y en Diciembre me la presento la señora a su hija, ella quería que yo fuera amiga de su hija, a mi me cayó bien seguimos platicando y la chava le gustaba salir mucho a los bailes, a las discos y me invitaba y yo porque tenía que ir a la escuela, en ese entonces, teníamos un proyecto y yo llegaba tarde a la casa esa semana, yo no podía ir con ella y ella se fue muy enojada porque invitaba a sus primos, porque son de acá, pero no iban pero ella es muy *aventada* “*de que yo voy a donde sea*” si se le alborotaba ir al cine en la noche se iba veía con quien pero se iba, acá no todos le piden permiso a su mamá, con mis amigos “*no que tengo que llegar a mi casa, tengo que pedir permiso*” tengo una amiga que la castigan sus papás ella vive con su padrastro, veo que es muy difícil para ella su mamá tiene muchos hijos, tuvo muchas parejas y tiene un hijo de cada pareja, entonces, son sus hermanos que son de parte de su mamá porque de su papá no, ella vive con su padrastro y te das cuenta de que acá hay mucha gente a la que le faltan muchas cosas y allá no, yo veo que llegan a la hora que se les da la gana, sin permiso, le inventan a su mamá que por tal motivo no llegaron temprano, pero acá no, acá es muy diferente “*que tengo que pedir permiso que tal si me regañan*” o con el miedo de que las van a castigar. En mi caso no me gusta salir mucho, yo conozco mi pueblo sé que si salgo hoy me voy a encontrar con lo mismo, me gusta salir pero no en mi pueblo, llego a salir a veces pero no muy seguido algunos dicen “*vamos a mi pueblo y todos dicen vamos a pedir permiso y haber si vamos mañana*” y después nos vamos para ver que encontramos en los demás pueblos, no vas a encontrar nada diferente porque siempre la misma gente, la misma gente, mientras vayas a una ciudad hay más gente no es siempre la misma.
- 18 La Ciénega por parte me gusta y por parte no me gusta porque tiene un ambiente bonito cuando hay fiestas, todo muy alegre no hay ninguna fiesta que se ponga fea que este aburrida, hay veces que sí, pero la mayoría siempre se ponen buenas y esa es la parte que me gusta, la gente esta en su ambiente, es su pueblo y su ambiente entre ellos mismos, por otra parte no me gusta porque si te ven con alguien “ya anda con este, ya sabrá su mamá” y vienen y le dicen a tu mamá que te vieron allá o sea como que es muy comunicativa la gente, en ese sentido si me gusta de la misma gente que se comunica, pero cuando hay conflictos de que ya te vieron, ya todos lo saben y si no lo haces ellos se encargan de que se haga, por ese lado no me gusta, la gente es muy chismosa.
- 19 Mucha gente se va y se olvida de su pueblo, ahorita hay más gente en Estados Unidos que acá, porque yo estuve dando mi servicio social en el municipio y me toco hacer censo y te das cuenta de que mucha gente se va por el hecho de que allá esta mejor, que allá tiene mejor vida, y acá no, yo pienso que no es por eso sino porque algunos se van por el dinero y porque allá se vive mejor, pero acá también puedes vivir así, siempre y cuando sepas administrar bien tu dinero y tu tiempo. A futuro más gente se va a ir, tu escuchas a la gente que dice “no que me voy a ir a Estados Unidos” y ya no voy a regresar y ellos mismos te lo dicen de que ya no piensan regresar, hay muchos casos y hasta te dicen “¿no te gustaría irte?” yo siento que se va a ir más gente.
- 20 Mi papá con quien habla es con mi mamá, mi mamá tiene una prima y nos platica que desde chiquitas se han comunicado mucho, entonces, su prima le habla, a mi mamá no le gusta porque la hace llorar y luego habla hasta 2 horas, 3 horas, mi papá no es de esas personas de que vamos a quedarnos a platicar 2 horas

dice mi papá *“yo por eso estoy un tiempo con ustedes, para convivir, platicar”* pero cuando habla es *“¿como estas?”* no pues bien *“¿y ustedes? “nosotros estamos bien ¿qué haces?”* mi tarea o lo que sea que este haciendo *“¡ah que bien!”* ó *“¿esta tu mamá?”* ó *“¿esta bien?”* no que si, si esta mi mamá y ya nos despedimos y luego habla más de 5 minutos y hasta mi mamá, hasta raro se le hace cuando habla 20 minutos dice *“bueno y ahora ¿qué le paso?”* porque si nos habla 3 veces a la semana ó 4 ó si mi hermano o alguno de nosotros esta enfermo y eso es lo que pregunta y ya mi mamá dice *“que se puso mal”* *“¿ya la llevaste al doctor?”* si nos comunicamos bastante pero 3 o 4 veces a la semana, pero nada más nos saludamos y nos decimos que estamos bien, igual con mi mamá que estamos bien que no se preocupe le pregunta como esta él o algo así, no nos quedamos tanto tiempo pegados en el teléfono y ya dice mi papá *“te cuelgas en el teléfono, el teléfono nada más es para saludar pero tu te cuelgas”* mi papá no es de esas personas de que vamos a platicar bastante, si platicamos cuando tienes algún problema o algo así que tenemos más problemas con mi abuela, se mete, más que esta aquí en mi casa no sé ¿para qué? siempre ella esta diciéndonos siempre nos inventa *“no que yo te vi en Zimatlán y ni me hablaste”* y viene y le dice a él *“vi a tu hija y no me hablo”* si es la oportunidad de que hable mi papá pues ese día viene a ver si hablo y ya le platica y le dice, pero no nos quedamos pegados en el teléfono.

- 21 Nos habla sábado o domingo, nos habla... no tiene hora a veces habla antes de irse a trabajar habla a la 6 de la mañana, él habla a las 6 porque sabe que yo me levanto para irme a la escuela o nos habla en las tardes cuando sea pero si no esta mi mamá *“dile que le hable, que le hablo mañana en la tarde”* y si habla al otro día *“en la tarde le hablo”* si es lunes *“pues te hablo el miércoles”* pero no nos deja muy pocas veces habla en la mañana por lo regular habla en la tarde.
- 22 Si mi papá no estuviera en Estados Unidos la situación económica estaría más... no podría estudiar, yo creo no tendríamos todo lo que tenemos ahorita, yo me doy cuenta de que antes ya tiene tiempo que dejaron de criar animales, tenían pollos, era lo que había acá, pero que yo me acuerde, pues lo que salía de eso él tenía 2 o 3 vacas y de esa leche se vendía o mi mamá hacia queso y de ahí nos compraban, venia la gente a la casa y compraban y a veces ni nos alcanzaba y desde que mi papá esta en Estados Unidos manda dinero, pero no nos lo gastamos, ¡ah! que ya mando a comprar lo que necesitamos que vamos a comprarnos ropa, zapatos, si nos compra lo que nosotros queramos, pero dice mi mamá *“ahora te compro a ti y la próxima vez que vengamos acá a Oaxaca le voy a comprar a tu hermana a ti ya no te voy a comprar”* y nos compra en el transcurso del año y ya cuando viene mi hermano le compra a él y dice *“a ustedes ya les compre”* y aunque mi hermano esta en México, mi mamá no lo deja siempre le manda dinero para que no ande pidiendo prestado, aunque este mi papá en Estados Unidos y este mandando dinero, eso no quiere decir que nos lo vamos a gastar, porque ahorita lo vemos que esta en Estados Unidos y dice *“vamos a arreglar la casa que tenga mejor presentación”* y nosotros lo valoramos.....

La Ciénega, Zimatlán, Febrero 2006.

Nombre: Antonio
 Edad: 56 años
 Lugar de origen: La Ciénega

Estado civil: Casado (Iglesia y civil)
 Escolaridad: Nivel medio básico (secundaria)
 Ocupación: Comerciante

- 1 Mi infancia fue normal, como cualquier niño de acá del pueblo, jugábamos con canicas, con pelotas, burro sentado, no había en ese tiempo diversiones como hay ahorita de video juegos, computadoras, todo ese tipo de diversiones modernas que hay actualmente, antes era muy diferente, jugábamos canicas, el trompo, íbamos acá a la zanja a nadar porque antes había más agua en el pueblo, todo en el valle, ahorita ya no porque todo esta bien seco ya no hay agua, la diversión era irse al río, el río ahorita ya esta contaminado ya no hay agua limpia, el agua estaba cristalina se podía ir a bañar allá, a hacer pocitos con las manos ahí se metía uno porque estaba el agua limpia, eso era la diversión antes, irse a nadar al río, a nadar igual a este río que esta acá al que le decimos el río seco, antes había agua, era la diversión de uno de hace como 60 años, era diferente a como es ahorita.
- 2 Fuimos 7, 7 hermanos fuimos yo fui el segundo de todos, yo soy el segundo, todos mis hermanos ya son mayores, hermanas y hermanos, cada quien tiene su familia, hijos, nietos, en diferente lugares, en México, en la ciudad de Oaxaca yo que estoy acá y así pues, así pasamos la niñez que ya tiene mucho tiempo de eso, se borran a través del tiempo los recuerdos.
- 3 Cuando conocí a mi esposa tenía como 22, 23 años, fuimos novios 3 años más o menos, porque se cortaba la comunicación y ya después se reanudaba y así se iba uno, pero más o menos ese tiempo, unos 3 años. La conocí en una fiesta, en una pollada dicen los de Perú, en una fiesta familiar, en una boda creo, ahí estaba ella y allí nos conocimos, estaba de invitada en la boda. Luego ya nos casamos, vino el primer hijo al año, luego, luego vino el primer muchacho, fue niño si, nos casamos en Diciembre y justo al siguiente Diciembre nació el primer niño sí justo al año.
- 4 Mi relación con mis hijos fue normal, yo en el trabajo y los niños en la escuela, jugando, era normal con los chamacos, el kinder, la primaria, la secundaria, hasta allí llegaron los 4, nada más uno si estudio una profesión uno, acá en la universidad estudió, ya los demás nada más la secundaria estudiaron. El trato para con ellos era normal tanto a los hombres como a las mujeres igual, se les compraba su ropa, zapatos, comida, juguetes, no hubo excepción, no hubo preferencia por las mujeres o por los hombres, todos parejos, la educación y todo para todos.
- 5 Aquí nos hemos dedicado al campo un poco y otro poco al comercio, desde mis papás tuvieron tienda desde antes, pero así negocios pequeños, porque el fondo familiar era chico, el negocio era chico, yo me fui por el negocio y los animales, hemos tenido vacas, antes teníamos más ganado porque había más pastura, ahora hay menos posibilidades, nada más tenemos de a una, en mi caso, hay otros que también tienen pero nosotros no, tenemos animales pero más poquitos 1, 2 vacas y hace tiempo teníamos bastantes unas 15, 20 vacas, como no estaba mi padre, mi papá, porque mi mamá todavía existe, mi papá ya falleció, le dio un infarto y ya aprovechábamos lo del campo y en el negocio hemos salido adelante con mi familia, ya que me case me independice, me puse aparte dicen aquí, ellos se quedaron solos, al poco tiempo falleció mi papá, me hice cargo yo de ese rol, más que nada de la casa, de los movimientos de mis hermanas, me quede en el pueblo porque todos migraron, mis hermanas se fueron casando, así la vamos llevando con la familia.
- 6 La relación con mi esposa ha sido normal, no le pego, no de verdad, ni muy muy, ni tan tan, ahí la llevamos.
- 7 Mi papá se llevaba muy bien con mi mamá, nunca los vi pelear, mi padre no tomaba no, antes si tal vez, pero cuando se caso con mi mamá ya fue muy responsable, muy derecho, así problemas como en cualquier matrimonio, no es una cosa perfecta, ahí la fueron sobrellevando, no broncas terribles, que vamos a divorciarnos, no, claro que problemas siempre hay, pero trata uno de solucionarlos de ver la mejor manera de remediarlo para que no se agrande para que no se deteriore la relación, porque hoy en día se oye mucho la violencia intra familiar, de las drogas, del alcoholismo pero no, nosotros no, ninguno de mis hermanos o también yo en mi caso, casi no me ha gustado entrarle al alcohol, menos de la droga, que casi no nos llega mucho el problema de la drogadicción, porque como estamos en un pueblo, la gente no esta tan contaminada como en las grandes ciudades, que la desintegración familiar, los niños de la calle, que hay problemas por aquí por allá, pero todo tiene una solución.
- 8 No sé cual sea mi mayor atributo como padre, no puedo decir que soy el mejor papá del mundo, todos tenemos algo, no sé, que les he dado buen ejemplo a los hijos, les he dado educación, que no les ha faltado calzado, vestido, comida, tener una casa, un cuarto, ellos tuvieron su cuarto donde dormían los hombres y las mujeres, cuando eran niños, cuando eran jóvenes igual, tuvieron su propia cama, su propia ropa y lo

poco que se les pudo dar. No sé si he sido buen padre ellos lo dirán, si dieran una calificación tampoco creo que de 10 aunque sea un 7 ó un 8 no sé, me darían una calificación de 7 u 8 no de 10.

- 9 Cuando se fue a mi hijo, como todo padre que quiere a sus hijos, se siente una tristeza que se vaya el primogénito, el primer hijo, pero como aquí no le pudimos dar tal vez lo que él quería, nosotros nos dedicamos al campo y el campo aquí no es rentable, no da lo suficiente para poder tener una buena casa, un buen auto, ir a pasear, tuvimos que aceptar, porque él estaba estudiando pero ya no quiso estudiar, estaba acá en la escuela de Zimatlán, ahí estaba en el CBTIS estaba estudiando pero no sé ya no quiso y como todos los chicos que les entra la inquietud de la juventud, andaba con los amigos vacilando y no le ponía mucha atención a la clase y se desanimó, estuvo 1, 2 años, no 2 semestres y dijo “*esto no es para mí*” y decidió irse, solo quería que le diera la bendición como decimos aquí en el pueblo para irse y hasta ahorita no le miro, vino una vez pero ya tiene su familia por ahí, se casó, tiene su pareja, solo vino a darse una vuelta y se regreso porque aquí ya no se acostumbra ya se hizo la vida del país donde vive y esta mejor, porque aquí esta difícil por eso mucha gente migra, porque aquí no hay más que lo indispensable y el campo no es rentable, por ejemplo el litro de leche esta a \$ 3.50 aquí apuradamente y no resulta, no paga el trabajo que uno da para producir y por eso mismo mucha gente de acá del pueblo anda por ahí por Estados Unidos, creo que la mitad del pueblo o tal vez más, muchísima gente, familias enteras se van porque aquí no la ven llegar, esta difícil la situación aunque ha cambiado mucho porque eso si ha cambiado, antes el pueblo estaba muy devastado, estábamos a oscuras, vivíamos en puro jacal le llamamos aquí, era una casa de zacate de caña, eran muy sencillas y ahora no porque mucha gente gracias a ese dinero que mandan de Estados Unidos lo que van a ganar a Estados Unidos, tienen sus casas, sus carros.
- 10 Cuando mi hijo se fue creo que en sí no le afectó a nadie porque ellos convivieron mucho, si lo echaron de menos sus hermanos, las hermanas, más su hermano el que seguía de él, solo se llevaban 2 años, los 2 son los mayores, el que esta en el norte es el primero luego en que esta en Oaxaca es el segundo, se echaron de menos pero poco a poco se fueron resignando, se fueron digamos olvidando hasta ahora, tiene como 20 años que se fue al norte, ahora que vino llego hasta hablando inglés, con otra mentalidad, diferente en su manera de ser.
- 11 Yo pienso que la familia es la base de la sociedad, con la familia esta uno unido, porque uno solo es diferente y en la familia no, tiene uno que ver por los hijos, si se enferman hay que cuidarlos es la base de la sociedad, la misión del hombre en el mundo, la misión de formar una familia para la mayoría casarte, tener hijos, educarlos, uno quiere que los hijos tengan lo que uno no fue, aunque a veces no se logra, es la base de la sociedad, la familia.
- 12 Para ser sinceros ya casi no se comunica, ya se hizo a esa vida, para que les va a decir uno que diario esta uno en el teléfono o por Internet no, ya casi no, con su hermana se comunicaba por Internet porque ella le sabe, le entiende a la computadora, él era muy aficionado a eso de la computadora, pero ya tiene tiempo ya casi no, ya no se comunica con los hermanos, pero no esta solo esta con su familia, ya tiene rato que no habla y con nosotros menos, como no tenemos computadora y también esta el correo pero casi no escribe tiene rato que no, le da flojera escribir, pero ya se quedo por ahí. Lo que siento ante eso es resignación, porque no queda de otra de estar quejando, lamentando, como dice uno, pues ya tiene uno que aceptar que él ya hizo su vida por ahí, él esta viendo por su familia y no va a ponerse uno en contra o estarle hablando ¿qué paso?, que ven o en fin, si viene ¿qué le voy a ofrecer? No voy a poder darle de lo que él esta acostumbrado por ahí, si llega a venir, pues bienvenido y si no pues no lo puedo obligar a que venga, ya es cosa de acostumbrarse, ya es harina de otro costal, ya esta en otro país, ya tiene otra cultura, solo resignación.
- 13 Cuando vino sentí alegría, ya tenía rato que no venía, como 7 años o más, siente uno alegría, gusto porque va a venir, porque un padre quiere a su hijo, estuvo como 15 días acá. Cambio mucho, si bastante, se fue como un muchacho de pueblo, de provincia y cambio mucho ya se hizo a la vida de allá y con el paso del tiempo va cambiando y al estar en otro país convive con mucha gente de allá, cambian las costumbres, la manera de ser de esas personas por lo que conviven diario es muy diferente a estar en su lugar de origen y al cambiarse de lugar ya cambia.
- 14 Él me ayudaba en el campo que ir a traer la pastura, su hermano me echaba la mano después cuando llegaba de la escuela o antes, me ayudaba, y cuando se fue, si ayudaba bastante y cuando se fue, a pensarle ¿cómo hacerle? para sacar el trabajo adelante.
- 15 Creo que si hay mucha diferencia de un pueblo a una ciudad, aunque también depende del carácter de la gente, porque luego en la ciudad consienten mucho a los niños, los miman, pero exageradamente, yo lo

digo porque mi hijo que esta en la ciudad tiene una nena, yo veo que la sobreprotegen demasiado, no quieren que le de ni el aire y antes no porque a veces como papás a veces ni les hace caso uno a los niños, menos cuando tenían familias muy abundantes 10, 12 hijos estaba difícil estar atendiendo a cada uno de los 12 hijos, se daba uno a entender y ya, porque no había las atenciones que hay ahora, las familias son más pequeñas, en muchos casos porque luego siguen siendo muy abundantes, ahora el promedio de hijos es de 2, 3, 4 por mucho y antes no porque había familia que tenían hasta 11, 12, 14, 15 esta difícil para poder atender a todos, estaban muy descuidados y ahora no, ahora están más mimados, más consentidos, más sobreprotegidos y antes crecía uno a la deriva porque no había recursos, porque actualmente hay mucha gente desprotegida que no tiene que comer o así.

- 16 No tuvimos los hijos que quisimos, cuando es uno joven no piensa, pero nosotros reaccionamos y dijimos que 4 eran suficientes porque si hubiéramos seguido tendríamos 8, 10 pero lo difícil es sostenerlos, educarlos por eso nosotros dijimos hasta aquí y nos pasamos porque los 2 primeros fueron varones y dije ¿para qué queremos más? con dos era suficiente pero ya la regamos, ya ni modo, nos pasamos con 4.
- 17 Si en lugar de haber sido un hijo quien hubiera decidido irse a Estados Unidos hubiera sido una hija hubiera sido igual, porque tal vez la muchacha hubiera dicho *“voy a buscar mi vida a ver como progreso”*, hubiera sido lo mismo a la hora de que hubiera dicho me voy, desearle buen viaje y decirle que mandara unos dolaritos porque a nadie le sobra un peso en la bolsa, porque eso es lo que ha ayudado aquí a la gente, los dólares, eso ha ayudado aquí en la Ciénega y si un hijo dice me voy *“pues anda hijo vete”* porque es una ayuda para la familia, se van para buscar una mejora económica para él y su familia.
- 18 De los muchachos que llegan del norte opino que vienen a ver a su familia, vienen a las festividades del pueblo porque son en Diciembre y vienen a gastar su dinero, es un derrama económica porque por lo menos en el negocio que tenemos aquí se vende más, los regalos, los refrescos, en fin es una derrama lo que ellos vienen a hacer al pueblo, a la ciudad, vienen a ver a su familia porque allá puro trabajando y vienen a relajarse y ya de que se acaban el dinero piensan en regresarse esa es la rutina de la gente que viene un tiempesito y se vuelven a ir, los que tienen papeles y los que no tienen, vienen a ver a su familia, a hacer una fiesta, tanto los que tienen papeles como los que no se van en Enero, Febrero los que no tienen papeles así en la frontera se pongan 3, 4 muros los pasan y se van y ahí están que se van para Chicago, para California para Nueva York, pero se van aunque con trabajo, no se oye decir que se regresen y a mandar dinero para fin de año son como las aves migratorias se van y para fin de año regresan y hay personas que se van 2, 3, 4 años y vuelven.
- 19 Cambia la gente porque esta en otra cultura en otro ambiente ahí en las ciudades y el mismo tiempo lleva a los jóvenes... ahorita esta de moda el duranguense y antes no, cada tiempo tiene su moda, que el rock and roll más antes, que la quebradita, ya los jóvenes se visten con su botas porque hay dinero y todo eso cuesta, antes uno andaba con huarachitos, pantalón, una camisa, sencillo, normal, antes no había para más, ahora es diferente pero también no va a andar diario con sus botas, su sombrero, su tejana, para salir cuando hay una fiesta, cambia, bailan diferente, se comportan diferente entramos más a la modernidad, mucha de la gente que viene de Estados Unidos agarra las modernidades de allá, sobre todo los jóvenes.
- 20 Entre las costumbres de antes y ahora si hay cambios, antes no se hacían las fiestas tan pomposas como hoy en día, porque antes se casaban y mataban un animalito y se repartía entre los papás del novio, de la novia y ahora no, ahora gastan mucho dinero pero porque lo hay, antes no había recursos ahora el 90% tiene carros y antes solo era la gente más rica, antes el señor Abascal tenia una hacienda grande, él era rico, era el que tenia carros, otras personas no.
- 21 Algún día me llamo la atención ir a Estados Unidos pero nunca me anime porque aquí nos la pasábamos más o menos, no tan holgadamente pero nunca faltaba de comer para la familia, tal vez por eso nunca me anime a migrar porque siempre hemos tenido el negocio, el campo, no he vivido en la opulencia porque no soy millonario pero tenemos lo suficiente para vivir.
- 22 La Ciénega va evolucionando, cambiando por el paso del tiempo tal vez haya el mismo número de gente porque como va habiendo va migrando, se va para la ciudad para otro estado, porque no toda la gente se va para Estados Unidos cada quien según como le vaya marcando el destino, sí va creciendo todo pero en forma pausada porque mucha gente se va, se van familias enteras, va evolucionando en cuestión de hacer casas más bonitas, ya pavimentaron unas calles, hicieron el puente ya va cambiando, había menos comunicación, ahora hay mucha iluminación, aunque sea lentamente va avanzando en cuestión de urbanidad, no había mantenimiento de caminos antes estaba en muy mal estado, ahora esta muy accesible para entrar por donde quiera, antes estaba más atrasado ahorita ha habido ese progreso, los demás no sé que dirán porque cada quien opina diferente, todos tenemos diferente opinión.....

La Ciénega, Zimatlán, Febrero 2006.

Nombre: Aquileo
 Edad: 42 años
 Lugar de origen: La Ciénega

Estado civil: Casado (iglesia y civil)
 Escolaridad: Nivel superior
 Ocupación: Empleado gubernamental

- 1 Mi infancia fue como la infancia de un niño de pueblo en el cual desde que va uno creciendo va viviendo con la familia con los papás, haciendo, ayudándoles con las labores de la casa cuidando a los hermanitos que iban naciendo, al ser nosotros 7 de familia teníamos que ayudar a los papás en los quehaceres mínimos de la casa y pues aquí la gente del pueblo anteriormente nos dedicábamos de lleno a la agricultura, al ganado de traspatio a cuidar a nuestro animalitos y ello nos obligaba a que nosotros ayudáramos también en ese cuidado, en traer la pastura del campo para los animales, en ayudar en la casa, tanto en las labores de limpieza como de trabajo, a mi me toco un tiempo bastante difícil que aquí en esos tiempos llovió mucho y el trabajo del campo era pesado porque se realizaba de manera muy material, me toco el tiempo en que teníamos que rozar alfalfa con hoz, todavía no conocíamos ni siquiera las guadañas, teníamos que trabajar en el campo cargando, inclusive, el canasto con alfalfa, los burros digo teníamos pero el acceso a los terrenos era muy lodoso y húmedo y eso hacia que el burro no tuviera la posibilidad de entrar hasta el terreno, teníamos que sacar la pastura a la cabecera o traerla incluso hasta aquí en canastas, en tercios y así poder traer la pastura a la casa para poder darle de comer a los animales, fue una época difícil pero muy bonita porque fuimos integrados como familia, el ir creciendo juntos, el ir conviviendo casi todo el tiempo con mi mamá porque mi papá, para buscar el sustento siempre tuvo la necesidad de estar todo el tiempo fuera, él trabajó en tractores de un tío en toda la región de la costa, por temporadas largas tenía que estar fuera y cuando estaba aquí él trabajaba con trapiche, teníamos aquí un trapiche, que es el aparato, es como un ingenio donde se produce el azúcar pero aquí se producía la panela, la panela de caña morada, entonces, todo ese trabajo prácticamente se le ayudaba también a mi papá aquí en la casa y con ello también la responsabilidad de cuando uno va creciendo, de ir a la escuela, de cumplir con los trabajos de la escuela, pero también a la vez con los trabajos de la casa, que eran el de ayudar a mis papás y en lo que recuerdo realmente hubo mucha y muy buena relación con toda la familia, yo estuve 2 años cuando estuve cursando el segundo y tercer año de primaria yo estuve viviendo en la casa de mi abuela, ¿por qué? porque venía un hijo tras otro y a veces aquí en la casa ya no era posible estarnos tanto manteniendo como atendiendo, entonces, cuando el niño ya venía naciendo los demás pues teníamos que irnos con los abuelos y la otra necesidad era porque la escuela estaba más cerca de ahí, entonces mi mamá ya no podía llevarnos directamente a la escuela, entonces, era mi abuela quien nos llevaba a la escuela y nos atendía durante toda la semana y el fin de semana ya me venía nuevamente a la casa, para poder estar con mis papás un tiempo, eso fue durante el segundo y tercer año de la primaria ya en el cuarto nuevamente me reintegre aquí nuevamente a la casa y seguí apoyando a mi papá, si fue una infancia muy bonita, pero bastante difícil, por el número de hijos y por las condiciones económicas porque si eran unas situaciones económicas precarias porque en un pueblo no hay un sueldo, no hay una base económica con la cual crecer, ahorita ya es diferente ahorita ya hay otras posibilidades inclusive aquí mismo en el pueblo ha crecido mucho la producción se hace más fácil, porque ya es otro tipo de tecnología el que se utiliza y eso hace que se faciliten mucho las labores.
- 2 Cuando mi papá salía a trabajar a la costa, al principio cuando éramos niños, sobre todo en la primaria él se iba a trabajar a todo lo que es la región de la costa desde parte de Salina Cruz hasta casi limite de Guerrero, se iba a veces le llamaban ellos temporada larga porque era la temporada de la preparación del terreno en las fincas de toda la costa, eran 4 tractores los que se llevaba tractores agrícolas y ahí les convenía ir porque tenia trabajo por destajo era mucho el trabajo que había y aquí no se podía aprovechar ese tipo de maquinaria se iban durante toda una temporada, se iban unos 7 meses al año para los demás meses pasarlos aquí los meses que no había tanto trabajo allí y esos meses se regresaba acá para trabajar el trapiche.
- 3 A mí siempre me ha gustado el campo, yo hasta la fecha... ahorita trabajo el campo, estoy empezando a producir hortalizas, pero en el tiempo que él no estaba aquí con nosotros prácticamente era mi mamá quien se encargaba de las actividades aquí y las actividades de cuidarnos a nosotros, de ver por nosotros, inclusive, nosotros en la temporada que él no estaba atendíamos a los animales también, a mi más que a nadie me gustaba ir al campo y atender a los animales 2, 3 vacas, marranos, gallinas, para complementar la alimentación de todos nosotros.
- 4 No había división del trabajo por género, porque nosotros éramos los mayores y ahora si que para mí el ayudar a mi mamá era mucho muy importante y algunos de mis hermanos como en todas las familias hay unos que les gusta otros que no les gusta mucho le flojean yo era el que más apoyaba a mi mamá y el que más se dedicaba a todo esto y no podíamos tener actividades con mis hermanas porque eran más pequeñas, ya con el tiempo en la secundaria fue cuando mi papá se fue para Estados Unidos y ya uno de alguna manera cambiar en algo la situación, pero durante el tiempo de la primaria fue así, que nosotros inclusive no me avergüenza decirlo yo iba al molino, yo ponía el nixtamal, yo ponía el café a la hora para

cuando fuera a llegar la hora de la merienda en la noche, ¿por qué? porque tenía que hacerlo, porque ya no había quien ayudara a mi mamá, mis hermanas era más chicas que yo, mucho más chicas y mi mamá se apoyaba en nosotros para hacer las cosas.

- 5 De la secundaria para adelante él se fue a Estados Unidos venía, pero tres días, una semana, prefería mandar el dinero para poder mantenernos éramos varios hijos y eran gastos fuertes darle la escuela a todos, nos dio la oportunidad de estudiar en la medida de las posibilidades en que nosotros quisimos.
- 6 Cuando él se iba la responsabilidad directa la tenía mi mamá, ella la hizo de mamá y de papá todo el tiempo y hasta la fecha es ella que de alguna manera hasta nos llama la atención cuando trata de corregir algún aspecto y mi papá únicamente se limita a platicar con nosotros inclusive de cariño paternal o afecto o algún regaño por parte de él no lo hubo porque precisamente por ese alejamiento, por ese distanciamiento que hubo entre él y nosotros durante todo el tiempo que tuvo la necesidad de estar fuera, entonces, siento que de alguna manera no tenía esa confianza para poder llamarnos la atención, para poder convivir más cerca con nosotros porque casi todo el tiempo estuvo fuera.
- 7 La ausencia de mi papá no fue algo que nos afectara, porque la educación que nos dio mi mamá... ella de alguna manera era estricta en su forma de educación de sacarnos adelante y debido a la necesidad, al ser muchos éramos un relajo, tenía un carácter bastante fuerte lo tiene todavía siempre se lo hemos reconocido, mi papá no se mete con nosotros para nada y ella es quien saca a flote esa carácter, entonces, ella es quien llevaba todo, los pantalones y las faldas aquí en la casa y siento que en mucho yo si le apoye bastante, porque desde muy niño yo sentí la responsabilidad y esa ausencia de mi papá, yo si trataba sino de sustituirlo por lo menos que hubiera algo de presencia aquí en la Ciénega y en casa una voz que le apoyara, que le respaldara a mi mamá, yo siempre estuve atento de él inclusive para todo siempre me pedía mi punto de vista, mi opinión, porque a pesar de la edad en la que yo estaba, yo siempre actúe con un poquito más de madurez con respecto a como actuaban mis hermanos.
- 8 Eso si él nunca perdió comunicación, nosotros no teníamos teléfono en ese entonces generalmente casi cada 15 días mi mamá recibía tanto la carta como lógico el dinero que mandaba él para nuestro sostenimiento y poder sufragar nuestros gastos al menos de esa responsabilidad él nunca la hizo a un lado, al contrario él siempre cumplió con nosotros. En esas cartas él como todo, siempre preguntaba por nosotros y siempre nos decía que nos quería mucho, que le dolía estar lejos pero que por la misma necesidad tenía que estar ahí para poder darnos educación, una manera de vivir porque él se fue a Estados Unidos cuando los tractores, él estaba trabajando ahí en la costa, se vino abajo la situación económica de la familia y hubo problemas serios en cuanto a...inclusive ¡vamos! hipotecaron la casa se vendieron algunos terrenos, pues económicamente si andábamos mal y él con esa desesperación y esa oportunidad que le salió él la aprovecho y se fue a Estados Unidos, de ahí poco a poco se fue recuperando y nos fue sacando adelante, pero no fue a falta responsabilidad por parte de él, al contrario y nos lo ha demostrado todo el tiempo él es noble, tranquilo, callado, pero con la responsabilidad nunca la ha hecho a un lado al contrario.
- 9 Cuando sabíamos que venía de regreso mmm... es difícil..... solamente viviendo esa experiencia puede uno comentarlo, tienes una sensación de alegría porque sabes que es tu papá, porque viene de vez en cuando, porque te hace falta la figura paterna, pero también no estas acostumbrado a él, por lo tanto, si afecta no de una manera muy fuerte, pero si es necesario tener la figura paterna con uno y el hecho de que él viniera si nos ganaba la alegría lógico nunca evadió esa responsabilidad de nosotros, sino todo lo contrario, pero no es lo mismo que estar con la mamá, que hablar con la mamá e inclusive hasta la fecha ahorita nos habla por teléfono y quien nos habla es ella, él rara vez, si nos pasan el teléfono, la bocina para hablarnos 2, 3 minutos y ya otra vez "*Ten habla con tus hijos*" porque por esa costumbre de haber crecido con la mamá únicamente, no estamos resentidos nosotros en lo absoluto o por lo menos yo no, pero si cuenta, cuenta bastante que crezcas con uno de los papás nada más, ¿por qué? Porque te encariñas más con ella, te relacionas, te identificas más con ella que con él, eso si lo respetamos, viene y platicamos pero no hay esa relación.
- 10 Mi mamá se fue cuando yo ya estaba casado, no lo resentí tanto porque ya estábamos conscientes de que ya estábamos grandecitos para empezar y conscientes de que ella se merecía esa felicidad y esa tranquilidad al lado de su amor, porque también muchas cosas suceden cuando se está lejos. Ya después de ella habernos sacado adelante casi a todos, viéndonos ya varios casados o a otros mayores, a otra más en Estados Unidos lógico ya ¿qué hacia ella aquí? y ella lo propuso y nosotros lo aprobamos y consideramos que se fuera, porque el echo de estar lejos lleva a situaciones familiares que a veces uno cree que todo esta bien, pero realmente al estar la pareja distanciada trae necesidad de la misma pareja y suceden cosas que no son tan agradables, el hecho de que te traigan cuentos de Estados Unidos y lo mismo hace la mamá aquí al estar separados los dos y eso pues lógico incomoda a ellos dos como pareja

y decidieron que se fuera y se fue y le gusto porque ahora es ella la que esta trabajando allí esperando también pensionarse para poder vivir una vida más tranquila.

- 11 Cuando mis hermanos se fueron tampoco me afecto porque mmm.... de hecho Adán se fue soltero se ha casado 2 o 3 veces por ahí, Margarita ¡esa diabla! se fue embarazada de aquí después llevo allá el novio, esposo, Evaristo igual ahí se juntaron con la que es su esposa. De hecho Adán se fue desde que estábamos solteros yo trabajaba en Oaxaca en Banamex y él decidió irse para Estados Unidos, inclusive yo conseguí el dinero para que se fuera a Estados Unidos, cuando Margarita, yo estaba casado, igual con Evaristo.
- 12 Lo que pasa es que aquí en la Ciénega como en muchos pueblos del estado migrar es una manera de salir adelante, aquí no tenemos fabricas, no tenemos otras fuentes de empleo sino la posibilidad nada más de irse para Estados Unidos, le nació a él la idea y ahora si que estando mi papá en Estados Unidos pues dijo *“órale pues, pero yo no quiero que venga a sufrir, a pasar las penurias”* el hecho nada más de pasar de ilegal trae muchas consecuencias muchos problemas para pasar, para empezar y lo regresaron creo que 3 veces y a la cuarta paso finalmente, pudo pasar yo creo que en el caso de él, yo considere que era lo mejor porque él aquí no se le veía nada que tuviera la intención de salir adelante en algo que le gustara, que él tuviera alguna vocación para algo aquí, no nada, entonces, él pensó en irse a Estados Unidos y lo hizo simplemente, tanto como sentirlo yo no lo sentí sino al contrario, que siente cabeza y pueda hacer algo en la vida y creo que hasta la fecha no ha hecho mucho, si porque pues realmente él es el mayor y gana muy bien, gana muy buen dinero, dice que es como agente de ventas de una empresa radiofónica a nivel nacional en Estados Unidos y de repente lo ves hasta de locutor en Estados Unidos, pero igual así como lo gana así lo desperdicia tiene carros y no tiene casa, sin embargo, mis otros hermanos más chicos los 2 tienen casa allá en Estados Unidos y él que tiene mucho más tiempo pero, porque ha sido así, se ha hecho a la vida de la gente que es de Estados Unidos, a vivir la vida por vivirla y finalmente desperdiciar lo que gana, pero esa es su forma de ser de él.
- 13 Mi papá desde un principio estuvo en Chicago, trabajo en el campo al principio de ganadero, en la cosecha de gladiola, en la cosecha de espárragos, champiñones, ya después fue cuando empezó a trabajar en fabricas, él decía que trabajaba en una fabrica donde hacían piezas muy finas, piezas para aviones, piezas sobre diseño, pero de más calidad ahí y así estuvo trabajando en pura fabrica hasta que dejo de trabajar, ya ahorita no le conviene trabajar porque como él dice le descontarían mucho más de impuesto, trabajando le descontarían mucho más que no trabajando, por eso mejor no trabaja o hace trabajos simples cuestión de jardinería o inclusive de cuidar a sus nietos ya le dan, le pagan por cuidarlos así es la costumbre de ellos y así se la va llevando tranquilo.
- 14 Yo conocí a mi esposa bueno... nosotros siempre hemos asistido a la iglesia católica y esa fue la religión que nos inculcaron en la casa, lógico estamos convencidos con ella, entonces, fue en una ocasión en Semana Santa hacíamos grupos juveniles y en ese grupo yo era responsable aquí en la comunidad y ella igual asistía a las reuniones que teníamos o a las platicas que teníamos con los seminaristas y fue allí donde ¡claro! como gente de aquí del pueblo ya nos conocíamos pero fue allí donde nos comenzamos a relacionar y pues no es lo mío, medio raro, pero fue un reto, un día platicando con mi mamá ¡estamos en el grupo! ¿Qué crees? Que esta Pastora y ahí esta Paquita que de paquita no tiene nada, supuestamente andaba con un chavo de Zimatlán pero ¿qué crees? Le voy a dar baje al zimateco, *“¡estas loco! ¿Qué va a decir su familia?”* y si era de una familia con carácter, le voy a dar baje *“no que estás loco, ¿a qué no le das?”* A que si, vas a ver y fue y si realmente le di baje y así fue como empezamos nuestro noviazgo, fue bueno porque ahora si que desde el principio mi mamá siempre me apoyo, siempre estuvo de parte nuestra nunca tuve problemas en ese sentido y yo también de no fallarle, de alguna manera me dieron confianza y duramos 5 años de novios, 5 años desde que ella salió de la secundaria y entro a la carrera, a la normal que era directamente de la secundaria y eran 4 años y un año más de cuando ella estuvo trabajando y ya de allí, ya prácticamente de repente me dio el susto y me dijo *“¿sabes qué? estoy embarazada”* y fue cuando empezamos a pensar en serio, de manera diferente todo el caso contrario con mi mamá que era la que estaba con nosotros de ella no tenía la aprobación para Pastora no era santo de su devoción y al no estar de acuerdo es lógico cuando se entero tampoco, tampoco estaba de acuerdo, entonces, ese hecho hizo que nos casáramos por el civil y nos casamos por el civil, pero sin el conocimiento de ella, ya después cuando se entero puso el grito en el cielo, pero ya estaba amarradito su hijo, ya después le comente que estaba embarazada, ya nos fuimos a vivir juntos nos casamos y vivíamos separados y ya después nos fuimos a vivir juntos a Oaxaca allá conseguimos un departamento y ya los 2 trabajábamos y ya empezamos nuestra vida hasta después en el 92 fue cuando nos casamos por la iglesia, pero fue esa la razón no otra, no que no quisiéramos mi mamá tenía ese carácter fuerte no lo aprobaba y al ser así no nos quedo otra opción y si vivimos un tiempo así con esa desaprobación, inclusive ella no venía a la casa o venía yo solo no venía con Pastora, después ya se convenció ahora viene buscándola a ella habla y la busca a ella, esa diabla se la gano y se la gano bien, conviven mucho a Pastora le gusta mucho también ir a la iglesia, cantar, participar

en la misa y a la señora le fascinan también esas actividades y así es como nosotros nos conocimos fue una muy bonita relación, bonita porque no tuvimos tantos problemas y porque además trabajamos en el mismo ramo, yo trabajo también en educación como administrativo y ella como maestra eso hace que más o menos se afinen nuestras ocupaciones que tengamos todavía esa mentalidad y estamos sacando adelante a nuestros hijos en la medida de nuestras posibilidades y también de que ellos quieran.

- 15 Todo depende de la mentalidad de cada uno pero en el caso mío yo siento que he vivido las etapas de mi vida plenamente y realmente el matrimonio para mí si es lo que debe ser, si es una convivencia, si es una entrega, si es compartir es todo, las cosas positivas como también los problemas y las diferentes experiencias inclusive ella me decía al principio *“déjame aquí en mi casa”* cuando estaba embarazada decía *“déjame aquí en mi casa yo veo como la paso tu me vienes a ver”* ¡no! tenemos que formar una pareja ¿o no quieres? *“si pero tengo miedo”* para mí esto ha sido pleno satisfactorio ¿por qué? porque yo soy así y de alguna manera he sido quien ha estado más en contacto directo con mis hijos ¿sí? ella igual, también por su carácter, por su forma de ser, cuando pequeños y también por su trabajo, porque el tiempo también le impedía a ella, pero a mis hijos yo, la escuela las cosas personales en todo inclusive durmiendo en la cama mis hijos desde pequeños y ella no pudo dormir con ellos, en un brazo mi hijo bebé y en el otro brazo ella en ese aspecto soy muy hogareño y muy dado a estar con mi familia.
- 16 No soy un santo porque antes también le entraba a la copa con los cuates y me daba mi tiempo para todo también, pero mi responsabilidad aquí en la casa para mí es lo principal para mí si he vivido plenamente cada etapa de mi vida con mi familia, con mis hijos y esto hace que ellos también sientan esa confianza conmigo y sus cosas sus vivencias y que participe que sea parte de esas vivencias, de esas cosas que ellos también están experimentando aquí a los hijos les hablamos las cosas como son, no les hablamos con rollos, menos ahora que ya están grandes que esta expuesta la niña a tantas cosas que hay afuera en el caso de Alejandro el ser mayor de edad también ya tiene otro tipo de responsabilidades, hablarle las cosas como son y evitar que caiga en una complicación que le permita al rato estar metido en los problemas, en las broncas más vale hablarles en directo con ellos y así ha sido la forma de trabajar con ellos.
- 17 Tuvimos los hijos que se nos escaparon porque los 3 yo si de hecho yo si quería tener 3 hijos, Pastora cada hijo cada vez que se embarazaba chillaba para mí realmente los hijos son los que realmente podemos tener, pues ahora sí que vinieron en el momento justo, en el momento preciso ninguno de los 3 esperamos a ninguno de los 3 planeamos pero sí, si estamos muy a gusto con esto creo que fue consecuencia de la relación que teníamos de acercamiento en mucho creo que cuenta mi forma de ser porque en la forma de ser de ella es un poquito más superficial y un poquito más no áspera pero si más fría en sus decisiones no antepone el corazón es un poquito más calculadora eso ha hecho que cada vez que se embarazaba *“no es que yo no quería, que la responsabilidad”* no los hijos es lo mejor, es lo máximo es más ya cumplimos nuestras expectativas cada etapa de la vida la hemos vivido bien, bienvenido sino ahora ¿cuándo? para mí al menos mi convicción es esa ¿por qué? porque yo también viví una vida de cabrón porque yo subí y baje y conocí, viví plenamente cada etapa de mi vida, esta para mí era el momento preciso para vivirla eso fue lo conveniente no planeado sí, pero si se dio se dio de esa manera.
- 18 Me considero buen padre sí, porque yo he sido quien me he encargado de muchas cosas de ellos y hasta la fecha ya dejaste listo esto Alejandro, a la hija la voy a dejar temprano a las 6 de la mañana para que se vaya a la escuela al otro me lo llevo a Oaxaca ahorita ya se empieza a venir solo de Oaxaca todos a llevarlos a la guardería al CENDI llevarlos a dejarlos ahí a las 8 en punto rara vez se me hizo tarde muy rara vez, una vez si acaso al año, siempre pendiente, claro ella ha estado pendiente, yo he mantenido la estabilidad económica el estar con ellos vigilarlos, las tareas yo las he cubierto y esa ha sido la responsabilidad mía aparte de platicar, convivir de intercambiar puntos de vista ¿como te fue? ¿Qué hiciste? ¿Qué piensas? si llora ¿porque lloras? o a ver te ayudo en esto y el otro no que tengo un problema con un niño, con un amigo o que me pego o me dijo esto vamos a ver a hablar con el papá del niño siempre, siempre metido en lo que hacen y como les esta yendo a cada uno de los tres, creo que en ese aspecto si he sido buen padre tenemos errores lógico a veces uno piensa que todo lo que esta haciendo es correcto o a veces el carácter como que les afecta en algo o a veces aunque no debe ser así pero a veces los problemas que tienes en la oficina en las calles incluso económicos a veces influye en tu carácter y por cualquier cosa explotas, pero como papá en lo que cabe yo creo que si he sido bueno.
- 19 El futuro que quiero para mis hijos es el que ellos quieran, porque la experiencia te da a saber que no les vas a forjar tu algo, vas a estar si tu quieres detrás de ellos pero en lo que ellos decidan ¿no? darles las armas, darles las posibilidades en medida también de lo que tu puedas dar, porque tampoco podemos si mi hijo quiere estudiar en la gran universidad y a veces las posibilidades económicas no las hay e inclusive aunque las haya se ha quedado demostrado que muchas veces por cara que sea la universidad no se consigue el empleo al final de cuentas o están trabajando en algo que no es y yo siento que esto es en la medida que ellos quieran, Alejandro hablo conmigo me dijo *“¿sabes que? A la escuela no voy ya no quiero”*

¿como lo obligas? él dice ya no ya no, el norte influye mucho también el hecho de que chavos se van y yo lo considero una alternativa tal vez no es lo correcto ¿por qué? porque se acostumbran a estar en Estados Unidos y ya no quieren venir para acá pero si la vida allá es la correcta bien adelante no tiene que estar con nosotros toda la vida para poder ser feliz sino que allá es feliz que se vaya ese es mi concepto de la educación para con ellos de cual sería el futuro que quisiera para ellos, todavía en la mañana le preguntaba ¿hijo no te gustaría hacer otra cosa? , *“no pues que no”* , en el caso de la niña ella quiere ser educadora, en la escuela les están dando como una pequeña orientación vocacional una oportunidad de experimentar de estar frente a un grupo y ver si le convence el ser maestra, todo encauzado a estudiar y al final sino quiere ejercer la Pedagogía busquen otra alternativa eso es y si ella desde ahorita le esta llamando la atención y quiere serlo que a mi no me gustaría es ella, no voy a obligarla a que estudie Medicina que estudie Arquitectura sino le gusta, igual con el otro con el enano ahí va lleva muy buen promedio, muy aplicado hoy en la mañana le pregunte ¿hijo que vas a ser cuando seas grande? *“no pues no sé”* bueno pues empieza a pensarlo a meterte un gusanito quiero que tu me digas el día de mañana que quieres ser Ingeniero, Arquitecto, Licenciado, Cura, cualquier cosa que te guste Música tantas cosas que hay, pero yo siento que es eso dejarlos en libertad y que vean cual es su vocación que escojan bien, bien y si no la vida te da muchas oportunidades, siento que estamos aquí cada vez... por ejemplo a mi me gusta mucho el campo yo hubiera preferido ser campesino mi mamá dijo *“estudia”* mi mamá fue la que me llevo, porque en ese entonces pues estábamos muy atrasados aquí, no había quien te orientara nadie, no había orientación vocacional en una escuela *“que no pues que dicen que donde estudio tu primo, pues vamos a ver una escuela particular”* ¿pero qué es? *“no que vamos lo que estudio tu primo ”* estudio para contador privado y yo estudie para contador privado primero porque las posibilidades no daban para más y esa escuela particular de alguna manera era económica no era cara y me daba la oportunidad de trabajar y estudiar es por eso que estuve trabajando y estudiando para ya no darle tantos gastos a la familia, si a mi me hubieran dado a escoger y yo hubiera tenido el conocimiento yo hubiera dicho ¿sabes que? Agronomía ¿por qué? porque me gusta y sabes lo que voy a hacer en 6 años cuando me jubile voy a regresar al campo, voy a empezar la vida que yo debí haber hecho que debí haber tenido desde el principio voy a regresar y yo estoy trabajando en el campo yo me metí a producir forraje teníamos borregos los sacábamos a vender, ahorita llegó gente de un pueblo donde siembran hortalizas San Antonio y ya están trabajando conmigo, estoy sembrando hortalizas van a ser cerca de 5 hectáreas las que voy a sembrar de hortaliza, yo creo que es algo que si funciona que es algo redituable. Hago aquí lo que tengo que hacer y me voy llevo aquí hasta la noche son terrenos rentados dos de mis papás y los otros rentados, me gusta solo que hay que meterse de lleno, sobre todo lo de las hortalizas porque ya lo he experimentado deja muy bien ya me he ido a Oaxaca, lunes, jueves y sábados hay que ir a Oaxaca en la noche a las 8, 9 de la noche hay que ir a Oaxaca y me llevo la camioneta y me gusta estar en el mercado y me gusta convivir con esa gente me gusta echarme el café con sus montones de hortalizas y que ¿cómo le fue? eso me llama la atención aparte de que si es redituable.

- 20 La situación ahora es critica, por ejemplo mi papá se fue y nos quedamos con mi mamá, pero también los tiempos son diferentes, entonces, había mucho más respeto, un respeto que ya no existe que poco a poco se ha ido degradando eso hace que al faltar una imagen mucho muy principal se empieza a dar ese libertinaje trae como consecuencia que los muchachos hombres y mujeres sufran las consecuencias de esta situación critica hay problemas inclusive de violencia contra las mujeres, de embarazos no deseados de matrimonios jóvenes, siempre los ha habido pero se da ahorita ya con conocimiento que porque ya viene los muchachos de Estados Unidos y a ver que pescan y todo eso si se da ¿por qué? porque vienen de Estados Unidos y orales sin analizar sin tener una relación con tiempo determinado para ver si te entiendo si no te entiendo y no debe ser así, entonces, si trae consecuencias si esta cambiando mucho además de la cuestión de las enfermedades que traen acá de Estados Unidos, esa tranquilidad, ese sedentarismo que provoca problemas actuales la hipertensión, la diabetes se esta incrementando y en gran medida y la cuestión de la situación demográfica llegamos a ser 6000 en el 81 y ahorita no llegamos a ser ni 3000 se ve muy claro que niños ya hay muy pocos, jóvenes para el bachillerato los tienes que andar buscando no hay tantos porque se están yendo para Estados Unidos de 15, 16 años se van para Estados Unidos para trabajar, entonces, si trae consecuencias, consecuencias serias si se pone uno a analizar casa por casa mínimo la mitad de los integrantes de la familia están en Estados Unidos si es que no hay, hay muchas casas que están vacías se esta dando cabida a gente de otros lados, de otras comunidades para que cuiden la casa, entonces, esa gente ya empieza a crear derechos y empieza a relacionarse con nuestra gente y se están perdiendo las costumbres tal vez hasta se están adquiriendo otras, las señoras andan en sus camionetas antes no se veía eso una mujer manejando no, ahora hay mujeres, jóvenes, niños y ves que tienen 2, 3 camionetas paradas en cada casa ¿que hacen los esposos? mandarles dinero para mantenerlas contentas y la consecuencia por obvio las mujeres lógico están vivas buscan al rato a ver ¿con quién?, ¿a ver dónde? aunque estén casadas, si trae consecuencias desgraciadamente trae consecuencias negativas las positivas son que compran sus cosas hacen sus casas, tal vez no se casen pero hay muy pocos que lo hacen con la intención, con la mentalidad de regresar muy pocos la mayoría lo hacen para tener algo aquí pero radicar no. Si es una vida más tranquila mi hijo Alejandro se piensa ir a Estados

Unidos no lo puedo obligar a quedarse prefiero que sean ellos, lo que estoy haciendo es tratar de forjar un futuro mío de mi familia ¿para qué? para que el día de mañana que decida venir o venirse tenga algo que hacer aquí en el caso de Alejandro que se va a ir 1 año 2 años que de alguna manera se la pase esta calentura, que ya tenga esa experiencia si él decide regresar tenga que hacer aquí porque eso lo que sucede que se van y vienen ya con la intención de quedarse y no se quedan porque no hay formas de vivir aquí no hay manera, desgraciadamente la gente se va manda dinero para hacer sus casas para comprar sus terrenos al llegar aquí ya tiene la necesidad de invertir más en la siembra, en otra cosa se desesperan porque dicen *“se perdió la cosecha y tanto le invertí si estuviera en Estados Unidos ya estuviera recibiendo mi semana y ya hubiera mandado para otra cosa”* y dejan la familia y porque ya se acostumbraron a estar sin la familia al estar aquí ya implica otra vez responsabilidad de estar al frente de la familia entonces si trae consecuencias fuertes.

- 21 En un futuro veo a la Ciénega como lo que ha sucedido mucho tiempo esto de la migración esta avanzando sí, pero también hay gente que se queda hay quienes estamos aquí si sirve de mucho que se vayan a Estados Unidos pero también va a haber gente que tiene la convicción de irse hacerla y regresar por esa gente la Ciénega va a seguir aquí, nosotros como pareja bueno que los hijos crezcan que hagan lo que decidan pero nosotros nos quedamos aquí porque aquí tenemos tranquilidad, tenemos donde vivir, porque tenemos nuestras relaciones, nuestras amistades que prácticamente es donde nos hemos desenvuelto desde siempre con gente como nosotros por esa gente va a seguir adelante la Ciénega y va a seguir bien ¿por qué? porque la gente que viene de Estados Unidos trae el dinero, trae el recurso y simplemente van a seguir haciendo pachangones y eso de alguna manera eso va a seguir el problema lo va a resentir la familia, la descendencia, las enfermedades en todos los sentidos y todas las consecuencias que trae la desintegración familiar.....

La Ciénega, Zimatlán, Marzo 2006.

Nombre: Araceli
Edad: 22 años
Lugar de origen: La Ciénega

Estado civil: Soltera
Escolaridad: Nivel superior
Ocupación: Ingeniero Agrónomo

- 1 Mi infancia fue normal o sea crecí con mis hermanos, los juegos eran así con todos por que como están mis primos, mis tíos, pues siempre nos juntábamos para jugar todos, pleitos pues sí, regularmente yo casi no me acuerdo de eso pero el punto era que cuando jugaba pesado yo terminaba llorando y eso era algo que a ellos no les agradaba, entonces, mi mamá me defendía mucho según esto y si eso a veces era que mejor no jugara yo con ellos por que terminaba llorando, pero pues si eso fue cuando estaba chiquita, chiquita y no me aguantaba los juegos pesados.
- 2 La relación entre mis papás pues siempre había problemas y todo ¿no?, pero mi papá a veces es muy dado a levantar la voz, entonces, eso si era algo común pero si, o sea no pasaba de eso.
- 3 Yo curse el kinder y la primaria acá, el bachillerato en Santa Lucía del Camino en un CBTIS y la carrera en el ITAO (Instituto Tecnológico Agropecuario de Oaxaca), me fui seis meses, bueno a raíz de la residencia profesional, me fui a hacerla en San Luis Potosí, fue ese período el único que salí pero desde chiquita he estado aquí en la casa.
- 4 Cuando mi hermano se fue pues sentí bien feo por que de hecho con él a veces era la relación un poquito más difícil yo creo que no sé a lo mejor por la diferencia de edades o no se exactamente cual era el problema, pero sí en el período en el que se fue era cuando teníamos más problemas por cualquier cosa nos peleábamos, entonces, pues que de repente a mí no me gustaba su forma de ser o a él no le gustaba la mía y no había mucha comunicación entre nosotros, entonces, saber que si se iba y saber que no andábamos bien y todo esto pues si fue un poquito difícil.
- 5 Ya cuando se fue pues como que sentía feo, me sentía mal pues por que no nos habíamos podido llevar realmente con él, veía la relación que llevaba por ejemplo Arellí fue la que mejor se llevo con él siempre y pues si eso era algo que se sentía bastante feo ¿no?, por que a veces por orgullosa por caprichosa que era a veces no sé, me enojaba cuando me mandaba a hacer algo y si a veces te pones a pensar en todo eso ¿no?, pudiendo hacer las cosas bien de manera que no hubiera problemas por que reaccionaría de esa manera ¿no?, eso era lo que de repente me ponía a pensar.
- 6 La ausencia yo creo que le afecto más a mi mamá por que será que las mujeres tendemos a ser más expresivas ¿no?, o sea mi papá si lo sentía por que pues no sé como siempre era el único que andaba con él para todos lados que al campo era quien lo ayudaba a andar aquí con sus cosas pero mi mamá sí, a la hora que nos sentábamos a comer, a la hora que pues parecía que lo veía bailando aquí con su música o que ya se andaba arreglando para irse a la calle o sea era más ella.
- 7 La dinámica pues de hecho sí, todos seguimos con las actividades que teníamos normal pero pues obviamente si sentíamos el hecho pues de que se hubiera ido, al principio pues la inseguridad ¿no?, de no saber como le iba a ir en la pasada por que a fin de cuentas era riesgo, entonces, si estar al pendiente del teléfono de pues como la había ido, mi mamá muy común de estar rezando o poniéndole la veladora al Santo para que le fuera bien, entonces, ese tipo de cosas pues si pero cada quien seguía con sus actividades.
- 8 Él al principio hablaba por teléfono casi cada mes era regularmente, ya sabíamos todos cuando se iba a completar el mes y sabíamos que en esos días hablaba, ya últimamente las llamadas eran más frecuentes, pues de que vino, la primera que se fue duró casi tres años, de ahí vino, la primera vez que se fue entonces ya eran más frecuentes las llamadas.
- 9 Fue más difícil la primera por que estábamos acostumbrados a tenerlo aquí, la segunda vez que se fue pues ya había estado tres años fuera, era... como que si te desacostumbras un poquito obviamente llega y pues si lo quieres tener aquí y todo pero como que ya estas más hecha a la idea, entonces, ya me fue menos difícil.
- 10 De mis hermanas la mayor estuvo hasta segundo año de la carrera todavía aquí en la casa y ya en ese período fue que se fue a rentar a Oaxaca; Arellí se... ella desde que terminó la tele secundaria se fue a Chapingo y mi hermano pues él estuvo un tiempo en Chapingo pero fue poquito, luego regreso y ya de ahí pues se fue a Estados Unidos. Fíjate que fue algo muy curioso por que resentí más, más la ausencia de mi hermano la primera vez que se fue pero a Chapingo, o sea, no sé por que fue pero fue la que la más resentí.

- Ahora que regreso si tiene bastantes cambios, antes de que se fuera era muy dado a como que estarte mandando de una manera no muy sutil y había cosas que le molestaba y me molestaban y ya cuando regreso no, por que si es más paciente, más tolerante ya no es muy dado a estarte exigiendo cosas sino que ya te pide favores, o sea ya aprendió a pedirte favores hay muchas cosas que él las hace y que antes no las hacía o que si las hacía se enojaba, entonces si cambio si cambio bastante.
- 11
- 12 Pues ahorita nuestros planes, yo siento que de toda la familia, va enfocado al proyecto que tenemos, estamos construyendo un invernadero y pues la idea es que de ahí podamos, al final de cuentas, trabajar todos ¿no?, estar ahí, esa es la idea.
- 13 El matrimonio se me hace como que muy complicado, si se me hace un... o sea, como que es algo bien difícil, yo me imagino que debe ser algo bastante difícil por que ya es como que ponerte de acuerdo con una persona y no sé, se me hace como que si es algo bien complejo.
- 14 En un futuro yo no creo que me casaría con una persona que va y viene del norte, no, yo siento que no para nada, no sé siento que no le hallo sentido por que pues digo a fin de cuentas yo me imagino que si te casas es por que quieres estar con esa persona, entonces, para que te quedes y él allá ¿quién sabe como? no, yo siento que no.
- 15 Los noviazgos a distancia tampoco, no por que menos, es que es igual como si a lo mejor si es poco tiempo que sabes que no sé a lo mejor te vas un mes y sabes que vas a regresar y todo no habría bronca, pero en el caso por ejemplo que es un noviazgo en el que sabes que se va a ir a Estados Unidos ¿quién sabe cuantos años? o sea yo siento que no, no tiene sentido para mi no, o sea ha habido relaciones que funcionan por que pues no sé exactamente ¿porqué? pero yo digo que en mi no, no me gustaría tener una relación así.
- 16 Pues casarse con una persona sin profesión pues ahí si no sé, pero yo el problema que le veo es ese ¿no?, de que esa persona se vaya a fin de cuentas te quedas solo y es a lo que no le veo sentido, claro que si ya tuviera la intención de quedarse no sé a trabajar aquí a lo mejor no tendría ningún inconveniente aunque no tenga estudios.
- 17 Si hay mucha diferencia de la forma de educar en el campo y la ciudad, como que la manera de pensar, o sea, no tanto la manera de pensar sino que hay muchas cosas, que la gente de ciudad... si es una manera de pensar un tanto más liberal hay muchas cosas que las personas que estamos educadas en un pueblo todavía vemos que son así como que con un poco de... o sea, no tan liberal como cuando creces en la ciudad, al menos con las compañeras te das cuenta ¿no?, a la hora de estar platicando es muy marcado las chavas que a fin de cuentas crecieron en una ciudad y las que crecimos en un pueblo pero si es diferente. No creo que sea tanto así de perder valores en la ciudad pero si hay cosas de las que es más fácil platicar para la gente de la ciudad, o sea, en los pueblos hay muchas cosas, como que temas que no se platican, no sé, pero no siento que sea tanto de los valores.
- 18 Yo siento que así como me educaron esta perfecto, me gusta la forma en la que nos educaron por que de alguna manera fue como enseñarnos que esta bien y que esta mal y dejarnos así como que tomar nuestras decisiones y eso fue bastante bueno.
- 19 Lo más importante que me enseñaron fue que todo lo que tú hagas a final de cuentas va a ser para bien o para mal tuyo, o sea que a lo mejor si haces algo mal a ellos les va a doler pero a final de cuentas la que va a salir peor vas a ser tú y si lo haces bien o sea al igual ellos van a estar contentos pero el bien va a ser para ti, o sea esa es la idea.
- 20 De la migración pues las desventajas son muchas por que pues primero por que se arriesgan mucho a la hora de pasar o sea la distancia a parte si es bastante feo para ellos, me imagino que ha a de ser bien difícil estar allá pues lejos de todos y para nosotros acostumbrarnos a no tenerlos cerca, igual supongo que a ellos les sirve mucho por que de alguna manera estando lejos se hacen más responsables o sea les sirve en muchos aspectos y hay muchos casos de gente que pues aquí les cuesta mucho trabajo hacerse de algo se van a Estados Unidos y a final de cuentas consiguen lo que quieren, hacen su casa y si como que alcanzan otro nivel de vida.
- 21 La familia es como la base de la sociedad donde tu creces, te formas todos los valores que tienes y defines la forma de ser ¿no?, que vas a tener el día de mañana, de actuar, en donde aprendes casi todos los valores que tienes si así. A mi tal vez si me gustaría tener una familia como la mía, o sea hay cosillas que si me gustaría cambiar, pero a final de cuentas hay muchas cosas que si retomaría ¿no? la forma en la que nos educaron aunque también o sea hay muchas cosas que si cambiaría.

- 21 La Ciénega pues es un pueblo tranquilo, hay mucha gente en Estados Unidos y el pueblo ahorita es de que se están llevando a toda su familia, entonces si la población si se ha disminuido por eso pero a final de cuentas es en los meses en los que regresan las personas de Estados Unidos que es en Diciembre regularmente, es un pueblo muy fiestero, muy alegre pero o sea es bueno por que dentro de lo que cabe no hay conflictos graves, no se me parece un pueblo tranquilo.
- 22 La migración si les da popularidad a los chavos, supongo, bueno eso era muy marcado cuando estábamos en la secundaria ¿no?, que pues había chavos que llegaban de Estados Unidos y a buscar chavitas de la secundaria, entonces si era muy común, ahorita pues como que ya no siento mucha la diferencia por que pues eso era muy común por que nos íbamos a la placita y ahí andábamos, era fácil darte cuenta de ese tipo de cosas ahorita pues casi no salimos, o sea cuando salimos ya no es de irnos a la placita a ver quien llego o así, pero si yo creo que si.
- 23 Cambios en la Ciénega pues que los haya notado creo que no, o sea a veces si se ponen a comentar de las tradiciones pues yo me imagino de tiempos más para atrás por que o sea yo no me acuerdo así bien. Ya en uno años no sé por que es lo que te comentaba hace rato que la gente se va para Estados Unidos eso es muy común y no sé en diez años cuantos quedemos en la Ciénega por que sí, mucha, mucha gente se esta yendo.
- 24 Yo me acuerdo que cuando estaba chiquita no pues que a lo mejor y si eso de irme a los Estados Unidos y que quien sabe que, pero no o sea ya desde que... o sea ahorita no para nada.
- 25 Feliz sí, o sea hay problemas y todo ¿no?, y de repente te quedas como que ¡chin! Pero dentro de lo que cabe o sea siento que si tengo todo lo que necesito para ser feliz.....

La Ciénega, Zimatlán, Marzo 2006.

Nombre: Arelí
Edad: 24 años
Lugar de origen: La Ciénega

Estado civil: Soltera
Escolaridad: Nivel superior
Ocupación: Ingeniero Agrónomo

- 1 Pues yo considero que tuve una infancia alegre, feliz, con problemas como siempre, pero problemas sencillos o sea entre los hermanos que siempre hay diferentes cuestiones de ese tipo, pero nada del otro mundo o sea al rato si nos peleábamos el rato ya andábamos igual, los papás pues también considero que mis papás siempre fueron un poquito estrictos, pero al final bueno ahora que estoy grande lo entiendo y considero que fue bueno para tomar decisiones y todo.
- 2 La relación entre mis padres en ocasiones había un poco de pleitos sobre todo en algunos periodos en ocasiones discutían pero igual te digo nada del otro mundo al rato ya andábamos contentos igual, mi papá el único problema que yo le veo es que cuando toma es totalmente distinto, pero cuando bien pues es muy buena persona, no tiene problemas con nadie es muy tranquilo.
- 3 Yo estudié en Chapingo, Estado de México estuve ahí siete años me fui a los 14 años, entonces hay cosas que yo no conozco, incluso cuando regrese en ocasiones me decían pero eso es normal y yo no lo había vivido ¿no?, siempre venía nada más en vacaciones todo el mundo feliz y ningún problema pero hay cosas que yo no las viví.
- 4 Lo que más me enseñaron mis papás fue sobre todo los valores, el respeto, el respeto a la familia, el respeto a los mayores digamos el ser buena personas ¿no?, siempre ellos nos han marcado que es lo bueno que es lo malo, sobre todo mi papá su forma de educar es esa de que nos dice las cosas y ya nos deja libres a que tomemos nuestras decisiones pues y él siempre ha marcado eso de que al final de cuentas a nosotros nos va a afectar las decisiones que tomemos y eso ha sido bueno por que de cierta forma te obliga a madurar un poquito y a pensar, decir voy a hacer esto con tal de que mi papá se enoje o me voy a desquitar, no al contrario de que uno ya piensa de que si hago esto al final de cuentas tiene razón la más afectada o la más beneficiada voy a ser yo y ya es como uno va madurando un poquito.
- 5 Cuando mi hermano dijo que se iba yo no estaba aquí, de hecho ya tenía tiempo de que él decía que se iba a ir pero cuando se fue incluso no estaba yo aquí, entonces, lo tome a la ligera cuando vine y vi que no estaba fue cuando resentí más, pero después fui a visitarlo y no lo sentía tan lejano por que él siempre ha dicho que quería regresar y quería regresar a trabajar aquí y quedarse aquí o sea que esa vida él lo ha externado que nunca le ha gustado del todo, entonces, yo estaba consciente de que tarde o temprano tenía que regresar, no lo sentí mucho, su ausencia me afectó al principio, pero ya después fui a visitarlo, entonces no lo sentía yo tan lejos.
- 6 Yo pienso que a la que le afectó más es a mi mamá, mi mamá había veces que se ponía a llorar y aunque uno le dijera lo que le dijera pues es que es su hijo, de nosotras pues si lo extrañábamos siempre sobretodo digamos las convivencias que teníamos en los cumpleaños, las salidas, las vacaciones y que se extrañaba pues, pero a mi mamá fue a la que más le afectó y mi papá pues sobretodo, por que él sentía que había faltado ¿no?, o que había fallado él en esa decisión, por que él siempre había querido que estudiara que se quedara aquí, pero decidió otra cosa.
- 7 Como yo me fui la educación ahí es muy diferente es un ambiente un poco pesado para una muchacha, para empezar yo estude en una escuela de agronomía en donde el 70% si no es que más eran hombres y el resto mujeres, entonces todo el mundo, el convivir, vivir todos los días con pura gente joven de tu edad pues es diferente, hay gente que le beneficia eso por que se hace más responsable, a sea cambia para bien, hay gente que cambia para mal, hay gente que toma mucho incluso le entra a las drogas, cuestiones de ese tipo, entonces de cierta forma eso te va marcando tu forma de ser ¿no?, pero si es un poquito diferente, es un internado y estuve becada, en mi vida así dure siete años, al principio me fue un poquito pesado por que siempre haber estado aquí en la casa comentando o pidiendo permiso para todo y de repente no y recuerdo mucho de una anécdota, yo llegue a vivir, no tenía beca interna, a mi no me dieron dormitorio, llegue a vivir con una chava de aquí que vivía en el internado y por cuestiones de que mis papás dijeron que era más seguro que en lo que me acostumbraba y todo eso pero ahí siempre cada vez que pagaban becas era seguro que había un montón de borrachos, discos y parrandas por todos lados, entonces, estábamos durmiendo ahí en el dormitorio y en la entrada había de esos botes grandes de basura y aparte había una puerta de vidrio y todo, de repente como a las tres de la mañana se empieza a oír el alboroto pues en la parte de abajo, unos chavos gritando y pegándole a los botes de basura rompieron el vidrio y yo me levante bien asustada, me dice la otra chava, no, no te preocupes eso es normal ya te iras acostumbrando, con toda la calma del mundo pero ese tipo de cuestiones y si efectivamente al cabo de

unos meses me acostumbre, ahí lo difícil es saber como llevar la situación, ya después de eso pues igual y te acostumbras.

- 8 No me costo trabajo reintegrarme a mi familia por que yo siempre había extrañado, lo que se me hace un poquito pesado es que por ejemplo para salir, que tenga que pedir permiso y cuestiones de ese tipo no, pero pues yo me pongo en el lugar de mis papás y pues siempre se preocupan, entonces nada me cuesta, o sea ellos no me niegan los permisos , yo salgo y normal, nada me cuesta avisarles y todo pero en esa cuestión únicamente, de hecho no paso aquí mucho tiempo, más que los fines de semana, los domingos y entre semana todo el día en Oaxaca y ya llego tarde y a dormir no más.
- 9 Digamos que como proyecto de vida, tenemos un proyecto familiar, yo quiero consolidar eso, que nos permita tener trabajo a toda la familia y pues obtener recursos para vivir cómodamente, esos son, mis objetivos, posteriormente a lo mejor estudiar una maestría, nada de esas cosas todavía necesito estar enfocada a este proyecto que tenemos.
- 10 No he pensado en casarme aún pienso que el matrimonio es una cosa muy complicada y ustedes me darán la razón, pues a lo mejor sí después, pero siempre así se dice después, después y entre más vas creciendo, más años van pasando y más difícil se te hace y pues es una decisión difícil.
- 11 No me gustaría casarme con un migrante, por que siento que no tiene mucho sentido, se supone que si te casas es para convivir con alguien, tener a alguien con quien sobrellevar tus felicidades, problemas también ¿porqué no?, pero no tiene sentido que de repente...o sea los hombres se van y dejan toda la responsabilidad de la casa, los hijos a la señora, y yo digo que no, en ocasiones no queda de otra, ¿no?, pero yo digo que no.
- 12 Yo pienso que en cuestiones de pareja pues no tiene mucho que ver que tenga una profesión o no, por que nada te garantiza felicidad, a final de cuentas es encontrar a la persona con la que te llevas bien y con la que estés bien y con la persona que quieras y pues de lo otro alguna solución debe de haber pero no hay algo determinante, ¿entiendes?
- 13 En ocasiones si y en ocasiones no me gustaría formar una familia como la de mis papás, hay cosas medio complicadas que no me gustaría volver a vivirlas sobretodo te digo, la relación de mis papás siempre ha sido buena pero hay un pequeño detalle que a mi no me gusta y estoy en contra de ello, que es el machismo, aquí cualquier hombre que platicues con él, creo yo, la mayoría son machistas, entonces, eso es algo que a mi no me gustaría y vi muchos problemas por eso, eso es lo que yo le cambiaría. Educación como ella, yo creo que sí.
- 14 no tengo nada en contra de la migración, el hecho de que una persona salga, conozca nuevos lugares siempre es bueno, en ocasiones no tan bueno, ¿verdad?, por que hay quienes aprovechan para echar a perder su vida, pero siempre conocer nuevos lugares, nueva gente pues te abre un poquito el panorama ¿no?, entonces pues si es bueno.
- 15 Yo creo que a los chavos si les da popularidad el irse al norte, sí, fácil, por que chavas que prefieren a los chavos que vienen de allá pues por que saben que vienen con camioneta, que traen dólares, entonces no es lo mismo a un chavo que haya vivido siempre acá, yo digo que si para las chavas, hay chavas que piensan en temporadas en Diciembre a lo mejor que incluso comentan que les gustaría casarse con un norteco.
- 16 En el caso de mi hermano sí regreso cambiado, si como que maduro mucho, le note cambios para bien, él ahorita regreso muy... siempre ha sido muy trabajador, pero ahorita es mucho más responsable en cuanto a la toma de decisiones, yo veo que es bueno trabajando y que tiene muchas ganas de hacer las cosas y sí es una persona mucho más madura, igual en el trato con nosotras, antes de que se fuera, a lo mejor era por la edad o por sus ganas que tenía él ya de irse, todo le parecía mal y andaba molesto precisamente por que mis papás al principio no querían que se fuera, nosotras tampoco y era un poquito pesada la relación cuando apenas se iba a ir y ahorita o sea nada que ver, nos llevamos muy, muy bien ahorita se puede hablar con él de todo, maduro.
- 17 Si no se hubiera ido me hubiera gustado que estudiara, básicamente eso, a lo mejor si no se hubiera ido ya se hubiera casado.
- 18 Respecto a la migración las ventajas a nivel comunitario incluso aquí ustedes se pueden dar cuenta que la mayoría de las familias tienen a gente en Estados Unidos, entonces desde el punto de vista de la población eso le conviene en que la gente tiene un poquito más de recursos económicos ¿no?, los que están en Estados Unidos generalmente lo mandan a sus mamás y ya pueden hacer sus casas pueden tener

camionetas y cuestiones de ese tipo pero desde el punto de vista familiar pues aparte de lo económico yo creo que no hay ventajas por que hay desintegración familiar, la convivencia de cierta forma se pierde, entonces, durante la vida de los seres humanos pues hay muchos cambios ¿no?, entonces esos cambios ya no se viven como familias.

- 19 La Ciénega es un pueblo muy alegre, muy fiestero hay gente muy, muy valiosa, muy trabajadora pero aquí desde el punto considero que no hay muchas fuentes de empleo para nada, bueno para empezar, la gente en su mayoría piensa trabajar y hacer algo, hacer su casa pero no genera fuentes de empleo y eso es lo que hace falta por que a final de cuentas eso es lo que marca el desarrollo de un pueblo ¿no?, el hecho de que haya mayor actividad y mayor desarrollo de que la gente se puede emplear, que tenga un trabajo estable aquí no existe eso, tú vez que existen buenas casas, todo mundo tiene carro, pero no tiene trabajo, entonces, al final de cuentas tarde o temprano se tienen que ir, buscan el irse a otro lado, eso no es lo ideal, hay muchas casas muy bonitas, pero deshabitadas ¿porqué?, por lo mismo.
- 20 Ha habido muchos cambios, incluso de 10 años para acá, pues estuve fuera pero siempre hay mucha influencia de la gente que se va a Estados Unidos y regresa, incluso la música es totalmente diferente yo me acuerdo que antes el ir a una fiesta y a ver un grupo que toca música tropical o cumbia era lo más común y se ponía bueno por eso y ahorita no, totalmente lo contrario, para que se ponga buena pues una banda ¿no?, ya vas cambiando tu forma de vivir y tu forma de pensar en cuestión de tradiciones no estoy muy apegada a tradiciones de aquí, entonces hay cosas que no las conozco.
- 21 En diez años la Ciénega pues de hecho en cuestión de población no creo que crezca mucho por que mucha gente se va a seguir yendo a Estados Unidos, entonces, yo creo que en cuanto a población va a estar estable y espero que ya no se vayan no sé, hay gente muy trabajadora y gente que le gusta trabajar en equipo y yo lo que espero es que se empiecen a generar fuentes de empleo por que eso mueve la economía y más en los pueblos.
- 22 Los chavos que se van regresan a casarse con las chavas del pueblo pues yo creo que por que a final de cuentas ya conocen a la gente de su pueblo conocen a su familia y ya saben más o menos su forma de ser, su forma de actuar y básicamente yo pienso creo que es por eso, incluso comentarios de unas personas de aquí unos chavos de aquí que decían que preferían andar con la gente de su pueblo, por que por ejemplo en dado caso de que se casaran con otra persona el hecho de venir a México significa venir a la Ciénega y a esa otra parte ¿no?, y pues no sé, como que por que ya conocen a la gente de aquí.
- 23 La familia significa todo, incluso hay amigos que me han dicho que yo dejo de hacer cosas o tomar decisiones sin considerar a mi familia yo siempre la he puesto ante todo, o sea para todas mis decisiones para todo siempre pongo primero a la familia; es el lugar donde creces, es el lugar donde te formas y a mi me considero que me formaron bien.
- 24 Yo me considero una persona feliz, en ocasiones con un poco de complicaciones, bueno sobre todo por cuestiones de trabajo que en ocasiones dicen bueno tanto trabajo... pero siempre hay que darse tiempo para todo y yo he tratado de hacer eso, de darme tiempo para estar, en ocasiones no tengo planes para salir de vacaciones de repente se me viene que quiero irme a la costa o salir con mis hermanos y me voy, entonces, yo creo que siempre es bueno balancear las cosas, sobre todo el trabajo, el estar con tu familia el estar con tus amigos pero sí.....

La Ciénega, Zimatlán, Marzo 2006.

Nombre: Braulia
 Edad: 34 años
 Lugar de origen: La Ciénega

Estado civil: Casada (Iglesia y civil)
 Escolaridad: Carrera Técnica
 Ocupación: Comerciante

- 1 Yo cuando era niña, fui la penúltima de mi familia, mi mamá ya estaba muy grande cuando me tuvo, ella tenía 40 años, entonces, casi todos me decían que era mi abuelita, le hablaban a mi mamá y me decían háblale a tu abuelita y después de mí tuvo otro niño y fue con él que crecimos juntos, cuando tenía yo como 9 años mi mamá adopto a otra niña y ya crecimos 2 niñas y mi hermano, aquí pase la primaria, después me fui con mi hermano a estudiar la secundaria que la verdad no la acabe, allí me regrese otra vez para acá, ya después me fui a un convento, ahí estuve como 3 años de ahí salí me metí a estudiar para secretaria, tenía como unos 16 años cuando conocí a mi esposo 16 ó 17 de ahí termine de estudiar, ya me fui con mi hermano a México ahí trabaje un tiempo, regrese, pero me seguía viendo con Martín porque él también se fue para allá a trabajar , él vivía en Cuernavaca, yo en México y nos veíamos cada 8 días, ya regrese y ya después nos casamos de ahí vivimos un tiempo en Cuernavaca, de ahí nos venimos, vivimos en Zimatlán, en el Retiro y ya nos establecimos acá, tuvimos 3 hijos, tenemos 3 hijos, 2 niñas y 1 niño y así va siendo.
- 2 Él se fue para Estados Unidos, pero nada más unos meses, no se fue mucho tiempo, cuando termino su carrera, entonces se fue, él me seguía escribiendo, me hablaba a veces, así duramos como 4 años de novios, él se fue antes de casarnos, cuando regreso se fue a trabajar a Cuernavaca, creo que cuando empezamos a ser novios como a los 6 meses es que se fue y ya regreso, antes de cumplir un año de estar allí, regreso luego, no se estuvo mucho tiempo, se fue a Chicago pero no sé exactamente a donde.
- 3 El matrimonio en parte es como lo imagine, porque de joven se imagina uno muchas cosas a veces por no estar con tus papás dices ¡ay! Ya me quiero casar para salirme de acá, no saben que van a adquirir otras responsabilidades, porque es muy diferente cuando esta uno en su casa, haces lo que quieres, te levantas hasta que quieres, hasta que te mandan, “ *que lava los trastes*” pero ya en tu casa tienes que hacerlo es lo difícil, porque ya es la responsabilidad.
- 4 Mi mayor atributo como mamá es que siempre estoy con mis hijos, que siempre los ayudo a hacer las tareas, yo pienso que eso, que he estado cerca de ellos, soy muy consentidora, en ese sentido soy muy parecida a mi mamá porque cuando me tuvo ya era grande ella ya no tenía la misma paciencia, mi mamá también es muy consentidora de que a veces nos llevaba hasta la cama si era posible el desayuno o si no quieres ir a la escuela no vayas, entonces, pienso que si hay un poco de diferencia también, porque uno siempre ya es más consiente porque antes mi mamá si uno le decía “ no quiero ir a la escuela ”, “ *¡ah! pues no vayas* ” y yo no.
- 5 A mí me gustaría que ellos estudiaran, que terminaran su carrera, que la ejercieran porque si no la ejercen también se queda ahí y que trabajen que le echen ganas. Porque tengo una hija que no le gusta mucho la escuela que digamos, entonces, si ella dijera no quiero estudiar, ora si que a lo mejor puede agarrar un oficio ¿no? En lo que le guste porque hay muchas cosas que pueden hacer las mujeres ahorita y a veces las carreras muy largas las desesperan, las aburren y se salen y en cambio así y en cambio si ella dijera yo quiero estudiar algo más cortito pues también se le apoyaría, también se puede hacer algo así.
- 6 El norte... yo pienso que.... A mi no me gustaría que se fueran por decir mi suegra esta ahí, ahorita les esta arreglando papeles a todos nos los esta arreglando, pero nosotros le decimos sabe que ya no los arregle porque nosotros definitivamente no nos vamos, pero ya hablando con mi cuñada, ella me decía “*si tu suegra te apoya y dice que les va a arreglar sus papeles déjala que los arregle no sabes si tus hijos si quieren irse ahí a trabajar o a estudiar* ”, no sabe uno pero ya con sus papeles, si ellos quisieran no se les puede detener.
- 7 Creo que si hay una diferencia entre la ciudad y el pueblo, yo pienso que en la ciudad se sienten más libres o no sé la verdad yo tengo familia en la ciudad y son así como nosotros acá, los hijos ya depende de cómo los eduques, aquí en un pueblo tienen la libertad de irse con sus abuelos solos y en la ciudad hay más peligro, también de que se vayan con sus amigos a otros lugares hay más facilidad para salir de aquí todavía en el pueblo si se van y los ven luego te avisan “ *no que vi a tu hijo en Oaxaca* ” y ya sabes pero en una ciudad nadie te conoce si acaso los vecinos y eso si acaso.
- 8 En Estados Unidos tengo mis cuñados, tengo una cuñada, un cuñado, 2 cuñados, tengo una hermana y un hermano, mis hermanos están en Nueva York, ya tiene mucho que vinieron, pero cuando están aquí siempre estamos juntos o siempre nos hablan si mantenemos contacto con ellos mi hermana siempre me habla, como le habla a mi mamá a veces toca que estoy ahí cuando esta hablando me la pasa y me saluda o le manda cosas a mis hijos y mi hermano igual no se olvidan de nosotros.

- 9 Lo que pasa es que se acostumbra a la vida de allí, ese es el cambio por decir mi hermano vino y aquí se desespera no sé a lo mejor porque no tiene trabajo o en su trabajo gana muy poquito estaba de que *“me quiero ir”* ya estaba con *“que mi trabajo y mi trabajo o aquí no estoy ganando nada”* como se fueron chicos ya esta su vida, su familia mi hermana dice que esta mejor allí por lo mismo de que ella trabaja tiene su tienda su esposo también trabaja ahí, lo que pasa es que pienso que a sus hijos no le dedican mucho tiempo con ellos o por los menos en nuestro caso, si mi niño no entiende algo de la tarea su papá ya esta ahí enseñándole, como va esto como va lo otro, igual con las chiquitas y por decir mi hermana no estudio mucho y luego ahí es inglés yo pienso que para que les ayuden en sus tareas ¿quien sabe si puedan?. Siguen siendo iguales lo que pasa es que se acostumbran ahí, se vienen aquí y con el polvo les da alergia y así.
- 10 Si más adelante mi esposo me dijera que se quiere ir a Estados Unidos pues le diría que aquí le echamos ganas y que no se vaya a lo mejor aquí se gana poquito ora si que para ir pasando diario, diario, pero los que se van para allá es porque están acostumbrados a tener bastante dinero, les mandan dinero a sus esposas y ellas tienen para gastar, pero así con mi esposo que nunca nos hemos separado sería muy difícil y no.
- 11 Lo más importante para que un matrimonio salga adelante es tener mucha comunicación con su esposo con su hijos porque a veces que se pierde la confianza entra la desconfianza y si no le preguntas o te quedas con la duda de ahí empiezan por decir alguien te dice algo, un chisme, si tu no lo aclaras vas a vivir con eso de que si seria cierto si no seria, entonces, mejor es hablar, hablar no le hace que acabe uno a veces peleando pero mejor hablarlo solo así.
- 12 La familia significa apoyarse, quererse, comprenderse, educar a los hijos, eso es mi familia.
- 13 Lo que puedo decir de la Ciénega es que es un pueblito que se sabe todo, hay veces que una cosa es y se hace más grande a veces somos un poco chismosos por lo mismo de que todos nos conocemos por decirlo si ves a alguien luego se anda comentando y hay muchas parejas que están desunidas por lo mismo, que se va el esposo dejan a los hijos, luego los adolescentes ya es muy difícil controlarlos y si no esta el papá se descarrilan y ya no se sabe para donde irse, yo pienso que eso es lo que esta pasando aquí que la juventud se esta descarrilando, pero por lo mismo que no esta el papá con ellos guiándolos dándoles un consejo. Yo pienso que los que están estudiando a lo mejor aquí van a seguir ya trabajando luego aquí en Oaxaca es muy difícil encontrar trabajo, pero pienso que muchos ya van a ver que el irse les perjudica, pero no sé que pase en 10 años.
- 14 Lo que más les he inculcado a mis hijos es decir la verdad, tener confianza, hablar cuando tengan un problema, que ellos se quieran entre hermanos porque es muy difícil que los hermanos se quieran o no sé cuando estaban más chiquitos mis hijos se peleaban mucho, nosotros siempre estamos atrás de ellos de que se quieran, siempre se ayuden, se apoyen que cuando uno tenga un problema ahí este el otro, eso es lo que mucho les digo a mis hijos que deben apoyarse entre ellos.
- 15 Mi niña tien muchos deseos de estudiar, pero cuando uno se enamora también hay que apoyar por ejemplo ella dice *“no mami yo voy a estudiar”* mi niño chiquito dice *“mami yo voy a estudiar ¡eh!”* la otra dice *“no, yo no voy a estudiar mucho”* y la grande sí.
- 16 Mis suegros viven en Estados Unidos pero ellos tienen su casa y llegan a su casa pero un poquito, porque mi suegra es muy posesiva quisiera controlar mucho a mi marido y a mis hijos, que no corran, no brinquen, que se estén sentaditos, pero ya de que se mete a su casa ya no, ya cada quien hace lo que quiere, pero siempre porque ella quisiera que mi esposo le dijera *“¿sabe qué mami? voy a tal parte”* ella no entiende eso de que ya no, si hay veces que a mi no me avisa, menos va a ir a decirle allá a Ud.
- 17 La relación con ellos es un poco alejada, porque ellos son de que su casa este limpiecita, todo en su lugar, su baño limpio, todo limpio y los niños nunca se están quietos, que si agarran una cosa agarran otra, si no ya tiro aquí por eso a veces mejor mis hijos no van a verlos o sea van un ratito “abuela” y ya luego se vienen, no mucho con ella pero es por lo mismo por su forma de ser, como por ejemplo con mi mamá que esta acá es bien diferente luego se pelean porque se quieren ir a quedar ahí con ella, a veces si les da permiso su papá, a veces no.

Soy una persona feliz, estamos tranquilos, felices.....

La Ciénega, Zimatlán, Marzo 2006.

Nombre: Bruna
 Edad: 45 años
 Lugar de origen: San José Jamiltepec Costa
 Chica Oaxaca.

Estado civil: Casada (iglesia y civil)
 Escolaridad: Nivel básico (primaria)
 Ocupación: Ama de Casa

- 1 No soy hija de matrimonio o sea mi mamá era viuda y yo no tuve papá así en la casa y me crié con mi mamá y pues ya de ahí mi mamá hacia pan mataba que reses, vendía su carne para mantenernos a nosotros, mi mamá era muy trabajadora le gustaba mucho trabajar y así fuimos creciendo, nosotros vendíamos el pan, la carne y fuimos a la escuela, pero nada más la primaria termine y ya no seguí y así ya después me case, me case de 19 años a él lo conocí porque como es maestro, se fue a trabajar para allá y él duro 10 años allá en el pueblo y fue que nos conocimos ya después nos casamos y duramos 4 años allí en la costa todavía y nacieron dos de mis hijos que fueron Lirio y Beto, Lenin y ya de ahí tenía yo a Lirio de 4 años y Lenin de 2 años y ya me embarace de la otra y nos venimos pidió su cambio y nos venimos para acá y ya él empezó a trabajar en Santa Gertrudis un año y al siguiente año lo pasaron para acá le dieron el cambio y ya de aquí el fundo la secundaria de aquí, ahora es el director de la tele secundaria, ya de ahí me nació la otra niña Arelí, de ella me alivie en Oaxaca y luego Cheli la chiquita a los 2 años y me alivie también en Oaxaca y ya son 4 los que tengo y a todos se les dio su carrera a 3, el varón no quiso nada más la prepa terminó y le dijo su papá que siguiera, que estudiara una carrera más que nada porque era el hombre él iba a tener un cargo, iba a sostener a su familia que sería más difícil para él sino estudiaba, pero se encapricho y se fue para Estados Unidos y no quiso y hasta ahorita según iba a seguir la escuela pero no ha hecho nada esta calladito su papá quiere que vaya, cuando estaba allá nos hablaba y decía que se iba a venir que iba seguir una carrera pero hasta ahorita no le vemos nada pero no esta conforme su papá ni yo porque mejor las mujeres le ganaron, yo creo que se siente mal también porque una vez me dijo que le daba pena que nos estaba fallando que mejor sus hermanas hayan hecho la carrera y él no y hasta ahorita no sé que piensa porque no dice nada, así fue.
- 2 Cuando estaban chiquitos la relación entre ellos era...luego siempre se peleaban en ratitos luego ya estaban contentos jugando, así son los niños ya después fueron creciendo y ya se llevaban bien inclusive hasta ahorita no se pelean siempre tratan de llevarse bien al menos como es un hombre lo traen aquí al hermano, "que hazme esto, que hazme el otro" y ya rápido se lo hacen todo lo que él quiere y si así se han llevado.
- 3 Cuando decidió irse, pues él no quiso irse muy chico porque nosotros le metimos esa idea que irse muy chico es que a veces se echan a perder allá, porque allí son más libres, porque allí no les pueden llamar la atención así tan fuerte como acá, entonces, a raíz de todo eso y, entonces, no quisimos nosotros que se fuera tan chico ya se fue grande, ya se fue como de 21, 22 años, no se fue mucho tiempo como unos 3 años, porque ahorita tiene 26 como 23 y acá ayudaba a su papá en el campo y que iba a la prepa y su papá le dijo "no te vas sino terminas la prepa, no te vas porque aquí me terminas la prepa y ya después te vas a saber, a conocer y ya regresas para que hagas tu carrera" y pues hasta ahorita no sé que piensa porque le digo pues aquí la vida es cuidar animales, el ganado, pero eso te deja para que uno vaya al día comiendo de la rayita de la leche cada 8 días se cobra, pero la leche no sube es muy barata, aquí la mayoría de las personas hacen eso tener su vaca, su ganado, pero que tengan su carrera ya es más seguro aunque sea poco que ganen, pero a la quincena es seguro que tengan su sueldo y es lo que su papá y yo lo que queremos es que siga estudiando.
- 4 Cuando él nos dijo que se pensaba ir pues de pronto nos sorprendimos, porque no pensamos ¿como él se iba a ir?, que tenía sus amigos y siempre le picaba esa idea de que sus amigos se iban para el norte que ganaban su dinero ya tenían sus cosas le decían "ven" y todo eso le llamo la atención a él y él ya cuando nos dijo nos sorprendimos, porque su papá ni siquiera le pasaba de decir que se iba a ir su hijo ya cuando le dijo "¿que dices? ¿que te vas a ir? ¿y que carrera vas a estudiar?" cuando termino la prepa "no papá ya no voy a seguir, porque mejor me voy pa'l norte" y su papá de pronto se enoja "¿cómo?" pero pues ya después como le dije a él, le dije a mi esposo mira mejor por la buena déjalo que se vaya déjalo porque yo prefiero que mejor a la buena y no a las escondidas, porque a veces comete uno ese error de que no quiere uno, no te vas porque no te vas, mejor vas a estudia entonces, también no esta bien eso, se van de escondidas y no sabe uno de ellos y peor es para uno porque uno como madre se atormenta que no tengo razón no sé si ya pasaría ¿qué pasaría? y le digo a él para estar así no, mejor a la buena que se vaya quiere ir a saber como se sufre por ahí déjalo que vaya y si lo dejo mi esposo incluso hasta le apoyo le dio el dinero para el avión para que se fuera y allá porque le prestaron dinero para pagar el coyote su tío, un hermano de él esta por ahí, le presto dinero y así ahora si ya conoce lo que es el norte que se sufre y allí nada más es trabajar y trabajar allí no es como acá que tienen más tiempo para descansar, salir y luego solo, sin familia allá están, siempre es pesado estar por ahí y ahora dice el ahora "ya se lo que es el norte yo pensé que era otra cosa mas buena ¿no?" dice "como que esta vida de aquí como que no me gusta" y

ya fue que empezaron sus hermanas que se viniera, que se viniera aquí para que siguiera la escuela o trabajara o a ver que pensaba y sí, si se vino y pues a penas tiene poco que llevo como un mes, va para dos y ahorita lo vemos que anda contento nada más que no estamos conforme porque nos prometió que iba a hacer su carrera y ahorita esta en silencio que no dice nada, que no dice nada, ya le dijo su papá “¿tu qué piensas que no vas a entrar a la escuela?”, pero no dice nada y aunque aprendió el inglés allá en Estados Unidos, porque si se metió a la escuela de inglés si sabe hablarlo y escribirlo, sabe pero yo creo que también es importante que haga la carrera, por ejemplo le dice la gente “ ¡ay, que bueno que estudiaste el inglés! y ya sabes vas a poder trabajar de maestro de inglés ” y la gente como no sabe nada más dice, pero yo creo que debe hacer carrera ya sea de maestro porque así nada más yo creo que no.

- 5 Cuando mi hijo se fue mi esposo se las tuvo que arreglar solo, porque mi hijo le ayudaba a traer la pastura y ya cuando se fue mi hijo él se quedo solo, entonces, ya él iba a traer la pastura a dar de comer solo, porque ya ¿quien lo ayudaba? de vez en cuando buscaba a algún chalán que lo ayudara, pero tenía que pagar y pues la ausencia sabes que cuando un miembro se separa y nunca ha salido pues se siente triste se van lejos a rifársela por ahí porque no es fácil la pasada pero todo eso sufre uno. Lo resentimos pues los dos, pero como ellos son hombres como que se hacen más fuertes como que acá adentro sienten que les duele, se sienten tristes casi no lo demuestran y uno de mujer no, porque yo a veces me metía a su cuarto, me sentaba en su cama, veía su ropa me ponía a llorar, a veces cuando íbamos a comer decía yo falta mi hijo y me ponía a llorar.
- 6 Cuando supimos que iba a regresar nos sentimos contentos ya nada más contando los meses, los días para que llegara, le preparamos una comidita aquí entre nosotros en la casa vamos a preparar esto para cuando llegue Lenin y sus hermanas igual contentos todos.
- 7 El norte lo cambio mucho, porque lo veo que piensa mejor, le echa más ganas al trabajo se porta mejor, porque antes a él se le hacía fácil cuando uno no le hacía rápido las cosas se enojaba y hacia su berrinche y ahorita con lo que ya fue a sufrir ahorita como que ya no es así ahora si dice “ *háganme esto* ” y ya se lo hace uno y si no se lo hacen luego mejor lo hace él pero no se enoja, creo que con lo que sufrió allá le sirvió también, porque allá solo él se tenía que hacer todo y comer lo que sea en la calle porque quién lo iba a estar atendiendo bien como aquí, creo que si les sirve eso que van a sufrir.
- 8 Lo que más les he inculcado a mis hijos al menos él que es hombre desde que fue creciendo siempre le decía hijo no vayas fumar porque eso es malo, le decía causa cáncer y luego el vicio se les queda y ya no se les puede quitar ese vicio, no vayas a andar tomando que seguido vayas a tomar porque eso es malo se les pega ese vicio bueno más o menos yo les inculcaba lo que no estaba bien que hicieran y gracias a Dios que él no, no voy a decir que no se toma su copita cuando tenemos un convivio o algo pero que digan que es un borracho que le gusta que tomar seguido y hasta perderse, ni cigarro no, cosa de drogas menos, a veces le daban cerveza sus amigos y “ *tómale* ” y ya los otros la tomaban y él “ *es que no me gusta, amarga* ” y le decía su papá “ *ojala que así seas todo el tiempo* ” y cigarros nunca le he visto ni que huelo o que cargue cigarros, nunca he visto que cargue una caja o así a la edad que tiene uno a veces quisiera ser una madre exacta de que mis hijos estuvieran bien educaditos, pero lo poco que yo pude les inculque a ellos, que trabajaran que ayudaran, que se acomodaran, saben que aunque estén en la casa que uno hace la comida y a ayudar, entonces, a trabajar para que nunca falte nada y trabajar honradamente, les dije lo que era malo y lo que era bueno y ya. También a ellas y hasta la vez no les voy a decir que no toman una copa, una, dos en una fiesta también, a veces no se puede, pero también que no se pasen si en un hombre se ve mal peor en una mujer, es una forma de educar según yo a mi manera.
- 9 Si el día de mañana decidieran casarse con una persona que no sea profesionista como ellas lo respetaría es lo que pienso yo, porque antes las hijas tenían que hacer lo que la mamá dijera o lo que ella dijera o el papá a ley “no que fulano no me cae bien, no que ese fulano es así y así o que no quiero a ese fulano para yerno” y ahorita yo lo que pienso es una cosa pues mis hijas ya están grandes ya se saben cuidar, yo les digo ya no me voy a meter en esa parte, yo pienso que ellas con la educación que tienen no creo que sean tan tontas para hacer una tarugada así, de que ellas no elijan su esposo y ya tienen edad para saber lo que les conviene si fueran unas niñas chicas a lo mejor y si ellas como dice mi esposo “si meten la pata las que van a sufrir son ustedes ” se los hace ver claro él y eso tienen ellas en la mente, de que si ellas cometen un error así de casarse o juntarse con un norteño o no sé un profesionista o norteño, yo no sé cualquier persona le dice mi esposo “ las jodidas van a ser ustedes, serán tan tontas para que no se fijen lo que van a hacer y siendo así a las que se las va a cargar la jodida va a ser a ustedes porque ya están grandecitas, no están chiquitas” y pues yo también digo tiene razón porque yo tampoco me voy a meter en su vida cásenle con un profesionista ¿no? o cásenle con un campesino, con un norteño, porque yo digo ya están grandes ya saben decidir pienso que también tiene una que respetar su gusto de ellas. No sé si este bien o este mal pero yo así pienso.

- 10 No sé cual sea mi mayor atributo como madre, me dicen que ellas piensan que yo he cambiado porque antes era más enojona, que si yo sabía que tenían novio las regañaba cuando estaban más chicas, pero les decía están estudiando que si tienen novio les va a quitar tiempo no van a dedicarle muchas ganas al estudio nada más van a estar pensando en el novio y ya no van a terminar su carrera, ese era mi temor pero ya ahorita ya terminaron la carrera ya están más grandecitas ya saben lo que es bueno y lo que es malo y de alguna manera también me ha servido de que escucho discos de psicólogos o voy a eventos y dan platicas, he leído libros y de alguna manera me ha ayudado porque ellas se admiran porque yo he cambiado ya no soy como era antes.
- 11 Mi matrimonio no es como el de mi madre es diferente, mi mamá se casó con su primer esposo después se quedo viuda se quedo sola y como estaba joven de allí tuvo aventuras así, fui hija de un matrimonio así, no tuve papá en la casa pero a pesar de eso mi mamá siempre me decía que yo me tenía que comportar bien, tenía que darme a respetar para que mañana o pasado me valoraran, el que yo eligiera como mi esposo me valorara, entonces, yo le tome eso a mi mamá ella no me dejaba salir, muy poco y me acostumbre a estar así, ya después fue que anduve con él y ya después sus papás me fueron a pedir y me case, pero pues es muy diferente en la vida a pesar de que yo no vi como se llevaban ellos, mi mamá y mi papá, así que con los mismos golpes fui aprendiendo de la vida, solita va uno, ya tiene uno a sus hijos sabes que los debes cuidar, cumplir con la obligación de tu marido, de los hijos y solo va a preñando uno.
- 12 Yo le digo a mi esposo que para tener uno un buen matrimonio, tiene que ver mucho que tenga una buena comunicación entre pareja, que estemos de acuerdo los dos, que platiquemos lo que uno quiera hacer porque si uno jala por un lado y otro por otro, vamos a suponer que él quiere hacer una cosa y no me lo comenta a mi, entonces, yo no sé al rato yo me entero y como que no me gusta y ya empiezo a pelear o a veces otra cosa los hombres son mujeriegos y a uno no le gusta eso, ese no es mi caso, hay parejas que son tomadores y no cumplen con el gasto, entonces, yo pienso que todos esos detalles si echan a perder el matrimonio, entonces, en nuestro caso gracias a Dios no ha sido así mi esposo ha sido responsable, toma pero cuando se ofrece pero él sí se porta bien cumple con todo, nos llevamos bien porque él a mi no me ha dado traición y yo digo si él no me hace eso a mi ¿porqué se lo voy a hacer yo a él?, entonces, estamos de acuerdo ni uno ni otro y ya el tiempo que tenemos ya nada de esas cosas, por eso nos hemos mantenido juntos claro que al principio hay problemas cuando uno apenas se casa, porque a veces duras con la familia del esposo por una cosa por otra no falta pues no tienes vida, a veces si piensa uno en separarse, porque te da mucho coraje lo que te dicen, lo que te hacen, aquí son otras costumbres, todo eso ya pasó yo aguante lo peor, yo ahorita no creo que nos separemos hasta que diga Dios digo yo pues no sé, le digo a mis hijos yo creo que ya no nos separamos porque imagínate el tiempo que tenemos ya si él fuera mujeriego, que no cumpliera con el gasto, que me pegara, entonces, si nos hubiéramos separado pienso que a ninguna mujer le va a gustar sufrir eso, porque todo eso es muy feo y gracias a Dios de que él me pegue a mi nunca, nunca, nunca, no hay motivo para que nos separemos.
- 13 El matrimonio no es como me lo imagine, nos conocimos cuando yo tenía 16 años y nos casamos cuando tenia 19 me lo imaginaba mejor, pero a veces las cosas no salen como las planea uno, lo planee diferente pero no salió así como lo planee.
- 14 Sí tuve los hijos que deseaba, aunque pensé en un momento de que yo quería ver si podía tener otro hombre y decía mi esposo “como tu quieras, los que quieras tener por mi no hay ningún problema yo los mantengo ni modo que no los mantenga si van a ser mis hijos, pero ¡ay! tu como quieras ” pero ya después ya lo vi bien y dije ¡ay! ya son 4 y luego como yo tenía que ir a la costa a ver a mi familia y con mis hijitos me los tenía que llevar a todos se me complicaba pero si quede conforme con cuatro.
- 15 Fue difícil acoplarme a la comunidad porque cambia mucho para empezar allá es caluroso el clima, aquí hace mucho frío en Diciembre en Enero hace mucho frío, me cayó muy pesado, luego las comidas también son diferentes, luego la gente también es muy diferente que allá, es más sociable más abierta y aquí la gente es más seria más reservada y luego como yo nunca había salido de la casa me cayó muy pesado hasta llego un momento en que yo me arrepentía de haberme casado de veras, peor cuando él se iba a trabajar yo me quedaba sola, cuando es tu pueblo todos se conocen pero así de pronto llegar otras familias es muy triste, tarde para acostumbrarme.
- 16 Ahorita si le doy gracias a Dios que mis hijos están logrando sus propósitos porque es lo que uno más quiere en la vida que sus hijos salgan adelante, porque es la mejor herencia una carrera que se les dé, por eso estamos preocupados por este chamaco que no quiere hacer la carrera, estoy contenta con mis hijos que ya están trabajando.

Ya me acostumbre, ya platico bien de la Ciénega le digo a la gente de la costa cuando voy digo: allí la gente es tranquila, allá en costa la gente es de la que se anda matando y todo eso por la espalda cuando les hacen algo pues no nada más así, pero ni hablan cuando sienten es porque ya y aquí no aquí casi no matar no, casi solamente muerte natural ya me acostumbre acá y ya le encontré el modo a las personas y el clima y todo me habitúe y ya cuando voy ya me quiero venir porque hace mucho calor, pero me costó acostumbrarme.....

La Ciénega de Zimatlán, Marzo 2006.

Nombre: Carmen
 Edad: 45 años
 Lugar de origen: La Ciénega

Estado civil: Casada (iglesia y civil)
 Escolaridad: Nivel básico
 Ocupación: Comerciante

- 1 Mis padres nos dieron buena educación, a querernos entre los hermanos, mi infancia fue muy bonita, no tuve problemas con nadie, nada al menos mi papá es el que me quería más, no sé por qué, yo tenía un hermano mayor, como era niña fui bien tratada, me dieron hasta la primaria de estudios nada más porque antes estaban lejos las escuelas del pueblo y si fue bien, me llevaba perfectamente con mis hermanos hasta ahorita.
- 2 Si hubo división entre hombres y mujeres, mi papá nos consideraba más, de no salir al campo, a mi hermano le ponía sus trabajos de ir al campo y uno en la casa.
- 3 Tenía comunicación con mis dos papás por igual.
- 4 La relación entre mis padres hasta ahorita han sido felices todo el tiempo, se han llevado bien, nunca ha habido diferencias entre ellos como cuentan que otros se llevan mal, mis papás se llevaron bien todo el tiempo, han unido su trabajo, hasta la fecha gracias a Dios se llevan bien.
- 5 Conocí a mi esposo a los 17 años, saliendo era yo catequista y salíamos, no había otra educación aquí y ahí fue donde nos conocimos o también en los cursos de algo que venían esas brigadas de corte porque de menos aquí no había nada, ora si ya ha cambiado todo ahora ya hay biblioteca duramos 3 años y medio de novios y vino a pedirme porque aquí así es la costumbre, me case normal y hasta ahorita nos llevamos muy bien.
- 6 No tuvimos los hijos que queríamos o al menos él, porque él quería nada más 3, yo fui la que quiso uno más, pero también fue acuerdo que ya no quería más y el otro vino y él dijo que ya no pues.
- 7 Él tenía un trabajo en México y cuando nos casamos yo me case domingo y el miércoles nos fuimos para México, él ahí tenía un trabajo, duramos 3 años, ahí ya de que pensó en irse por ahí para hacer algo acá, pues fue como nos venimos, él es de una familia muy humilde y numerosa de hermanos su mamá no tenía de donde y él si quería hacerle una casa propia a sus hijos, rentábamos en México y ya fue que mis abuelitos me regalaron acá y ya él con trabajo construyó, mi papá fue hijo único y ya nosotros somos 4 hijos y fue donde mi abuelito repartió para mis hermanos, a mi papá le dio también y así fue.
- 8 A los 3 años y medio él agarro de México para allá y me dejo a mi niña la primera como de 3 años, sí pasaba a Estados Unidos iba yo por las cosas sino pasaba me iba yo a México, pero fue que pasó, me vine y regresé por las cosas cuando me dio la noticia de que estaba de aquel lado.
- 9 Nos comunicábamos por carta, más por carta que por teléfono porque antes había una caseta de teléfono nada más, nada más era por carta, era muy bonito y romántico, a mi se me hacían mejor las cartas.
- 10 Estuvo por allá 2 años porque como iban de ilegales dilataban tiempo por ahí, pero también dilataban tiempo con nosotros, porque empezar es difícil y decían *"no que voy por esto por tener un pedacito de tierra"*. La primera vez se fue a Chicago porque él tenía un primo, un pariente y él lo apoyo para poderse ir también, así le hacían o le hacen, tenían a alguien que les pagará el boleto, el coyote y así cuando trabajaban le iban pagando al que le hizo el favor.
- 11 Yo he luchado mucho, he cuidado marranos, en primer lugar me dedique a esto, a sembrar rosales para adorno de mi patio porque quería ver florecitas, algo y así fue como fui integrando mi negocio, así es como hago mis arreglos y así es como lo apoyaba yo también, de lo que me mandaba, mucho me ha gustado movilizarme no me atengo a que me mande o así, me gustaba tener pollos, el campo, agarraba terrenos a medias y así, es difícil empezar.
- 12 Mi niña la primera sufrió mucho cuando su papá se fue, se enfermó, es que la tenía muy consentida mi esposo como era la primera y fue la única que vio crecer por lo que la dejo a los 3 años y cuando fuimos a México por las cosas llegó *"papá, quiero a mi papá"* y se enfermó bastante, a estos igual los ha dejado, pero no han sufrido tanto la separación, pero aquella cuando se iba gritaba y se revolcaba y *"no quiero que mi papá se vaiga y nos poníamos a llorar"*. Es triste la verdad separarse de la familia, pero ¿qué se puede hacer cuando uno esta en ceros?, pues darles valor, también uno sabe hasta donde puede llegar el esposo o hasta donde es capaz, porque hay muchos que se quedan y ya no regresan y nosotros nos hemos tenido mucha confianza hasta la fecha y por eso digo que ya ganamos, ya por ese lado.

- 13 Antes de tener sus papeles fue 2 veces más y ya arreglo papeles, no recuerdo bien, fue de los primeros, fue como en el 85 que ya arreglo sus papeles. Y así es más fácil para uno porque ya al otro día sabe uno que están de aquel lado pero cuando se iban de mojados, pasaban 15 días, 20 días, uno se desesperaba sin la razón, aquí uno también nerviosos ¡ay! ¿cómo estará? Y así no porque al otro día nos hablan, ya van seguros con su trabajo, una vez se la paso sin trabajar en invierno, él me platica que andaba levantando latas de refresco para írsela pasando porque no podía mandar pa'ca ni ellos, así como les ha tocado bien, les ha tocado sufrir.
- 14 A todos nos afecta cuando se va, pero ya es diferente porque en Agosto le dan vacaciones y se vienen un mes, mes y medio y luego ya en Noviembre ya regresan, porque ya era justo tener un trabajo así de temporada, porque ya no pueden trabajar en el invierno porque ya no están para eso.
- 15 En cuanto a la rutina si hay cambios porque uno esta acostumbrado a estar solo, es difícil porque hay que empezar de nuevo, pero ya nos acostumbramos ¿qué se puede hacer? Y le digo que ya no se vaya, que se quede con nosotros, pero los chamacos mero están que quieren estudiar, porque nos dilatamos cada 5 años fueron llegando los chamacos y ahorita a lo mejor no tuvieran carrera. Mi hija la primera nada más llegó al bachillerato y no porque no quisiera estudiar sino porque no le llegó la oportunidad, ella quería estudiar para educadora y fue y presento sus exámenes y la vio difícil y ya no quiso y después presentó para la universidad y ahí si quedo pero no le gustaba, pagamos la ficha, la inscripción pero de que dijo *“no quiero, no me gusta la carrera”* y ya no, ya no la obligamos porque no quería estudiar a lo mejor si hubiera sido para educadora ahí sí pero hicimos hasta lo imposible para que siguiera con los estudios y mejor buscó la más fácil, de casarse.
- 16 Se siente más la partida de un hijo que del esposo, ella se fue, se la robaron, yo sufrí más de mi hija, porque yo me pasaba los días y las noches llorando por ella y mi esposo si la primera vez que se fue pero uno se va acostumbrando y si se siente feo aunque hayan ido y venido si se siente feo, porque para que digo que me quedo brincando de alegría no es cierto es triste también y así como se queda uno así se van con el alma... nomás uno ya no quisiera ir, pero ora sí que los chamacos quieren estudiar y los tenemos que apoyar también y acá no se hace porque se siembra el campo y no se da la cosecha, lo único que me acomode fue en esto, para ir sacando para mis chamacos, es lo único porque del campo no, y así tenemos sembrado bastante en el campo, porque gracias a esta idea que empecé aquí como no había entonces florería pues vendía o los voy podando y los voy sembrando y van saliendo más y más, me he dedicado a mi trabajo y me encanta hacerlo.
- 17 Se llevan bien con su papá, luego le dicen *“ya no te vayas papá”* y mi esposo les dice *“¡ay mis hijos! Si por mi fuera, me quedaba, pero no hay otra salida”* porque ya se piensa, porque ya están grandes, porque ya están en una edad más madura en la que a lo mejor pueden tener problemas de algo y uno esta con el Jesús en la boca, rezando porque no les pase algo, él es muy responsable, él no sería capaz de dejarnos sin dinero cuando se va por ahí, a ver como le hace pero no quiere que le falta nada a sus hijos y es lo que les digo a mis hijos que hay que valorar, porque no todo el tiempo se tiene el trabajo, porque se ha jodido para sacarlos adelante. Cuando se va él habla cada 8 días, todos los domingos, habla con todos, de echo habla más conmigo, pero con todos habla.
- 18 Para mantener su autoridad presente, me ha costado mucho trabajo, yo les platico que para su papá tampoco es fácil andar por ahí y le digo a mi hijo ora que no esta tu papá tu vas a hacerte responsable de tus hermanos, de echarles un ojo, tampoco a pegarles no, pero así para que nos obedezcan y yo también me pongo, porque el grande ya esta joven ya quiere salir a la calle llegar tarde y le digo no creas que porque tu papá no este tu vas a andar haciendo lo que quieras, cuando llegan de la escuela les digo pónganse a hacer la tarea y ya en la tarde nos vamos a regar, a limpiar porque al no estar su padre lo tenemos nosotros que hacer y así los mantengo ocupados y así es como los tengo ocupados también, sí es difícil ser mamá y papá a la vez, es mucho muy difícil, más cuando se enferman más cuando eran chiquitos claro, porque una madre se pasa las noches en claro, eso yo le decía a mi hija ¡ay! Sabes que me va a doler mucho, pero si tu marido te dice vámonos, síguetelo porque yo no quiero que tú sufras lo que yo sufrí al ver crecer los hijos uno solo, es cierto que el apoyo económico lo tenemos, pero el dinero no es todo en la vida, se necesita siempre de la persona y dijo mi hija *“sí me voy”* y gracias a Dios si están bien y están creciendo los hijos con los 2, porque ahorita ya viene el segundo.
- 19 Mi hijo el grande me dice que se quiere ir al norte y yo le digo que no, yo quiero que estudie, que le eche todas las ganas del mundo a los estudios por eso su padre esta yendo por ahí, para que ellos estudien, ojala, a la chamaca si la veo muy entusiasmada con el estudio, pues ojala no me salga como la otra que se me quiera casar pronto y él otro empieza *“ya me quiero ir al norte”* y le digo no, así de chamaco, no.

A mis hijos les he enseñado a que no peleen, que se respeten, que se quieran, que se lleven bien y hasta la fecha se llevan bien y más que nada que estudien.

- 21 Yo creo que el matrimonio si ha sido como lo pensaba, porque gracias a Dios mi esposo no es enérgico, no esta peleando conmigo porque no le doy bien la comida él es feliz, me apoya, me ayuda a limpiar la casa, sí creo que es como lo imaginaba a veces hay una regañadita, en el matrimonio siempre hay problemas, siempre hay algo.
- 22 Uno de los elementos esenciales para que el matrimonio sea duradero es conocerse bien desde un principio, porque eso es lo que cuenta mucho conocerse bien antes de dar el paso al matrimonio y siempre hablar la verdad, comunicarse, la comunicación sobre todo es la base principal, sin mentiras, todo, si se va a hacer esto darle a saber, nada que yo sola, entre los dos, de acuerdo siempre, ha habido eso entre nosotros, que yo haga mis cosas a mi modo no, siempre le planeo a él y él me planea lo que va a hacer pues adelante los dos de acuerdo, la verdad, siempre la comunicación y a mi hija igual es lo que le aconsejo para que su matrimonio funcione bien, nada de mentiras, nada de hacer cosas a escondidas, de que estén platicando en la calle con otro, siempre que haya comunicación entre ellos, gracias a Dios se llevan bien, ella a veces me habla para pedirme consejos, de vez en cuando, pero sí a pesar de que ella se fue así, ella es, fue y es una chava, fue de soltera que se comunicaba mucho conmigo, por eso me dolió cuando se fue con el novio, ¿porqué me hizo eso, si me contaba todo? nada más no me contaba que se iba a ir con el novio, pero si teníamos una bonita comunicación, porque ella me platicaba los planes del novio, todo. Mi marido me ha dicho que él a sus hijas nunca les ha querido quitar el gusto con la persona así sea pobre y feo pero que se quieran, nada de andar allí en la placita, gritando, malviendo, aquí en su casa, porque tampoco ha recriminado mi esposo eso *“el cabrón que te quiera aquí en tu casa, en tu puerta, nada que en lo oscuro ahí en la placita, el muchacho que te quiera de verdad, que venga a la puerta de la casa, con tu foco prendido y todo, porque no quiero que andes por ahí poniendo mal a la familia”* por decir pues, ahí tienes la puerta de tu casa para que platiquen nunca la ha tratado mal al contrario le da consejos que para eso es pero todo a su tiempo, primero que le eche ganas al estudio hasta una edad madura para que el día de mañana no se este arrepintiendo.
- 23 Como madre no sé si he sido buena, yo no trato mal a mis hijos, yo los quiero mucho y ellos también, porque me andan poniendo en el refrigerador un dibujito, una rosa *“te quiero mucho mamita ”* o algo, al menos el chiquito es más especial para darme a saber que me quiere mucho, me anda haciendo dibujitos y los anda pegando por todos lados, no me considero como un ogro porque también los comprendo en la edad que van, que están, porque ahorita el grande esta en una edad inquieta tiene 14 años, esta inquieto y le digo a él no pues es la edad ¿qué quieres? no saben ni lo que quieren, pero ahorita gracias a Dios ya paso su etapa, porque si estaba un poco rebeldón, pero ya al platicarle, estarle diciendo mira mi'jo le da uno consejos, porque luego hay cosas que pueden agarrar los chamacos que no vayas a tomar cosas así que te den, porque ahorita no quiere uno que caiga en tentaciones cosas así de drogadicción, platica uno los peligros que hay en la vida y si sales a la calle a las 9:30 a más tardar te quiero aquí en la casa, bien obediente mi'jo a veces a las 9 ó a las 8:30 ya regresa, si es muy obediente y llega y si estoy acostada va y me da un beso y le digo a ver a ver sóplame un poquito para ver si hule a alcohol y así es como uno se va dando cuenta también en que pasitos anda, así es a todos los comprendemos desde el chico hasta el más grande.
- 24 Pienso que una de las ventajas de la migración es que uno gana hacer su poquito de lo que gana hacer su casa, también hay sus desventajas, se desintegra la familia, la base principal que es el papá.
- 25 Mi matrimonio es un poco parecido al de mis papás ahí va, mi mamá no peleaba con mi papá, yo tampoco peleo con mi marido, no hay esos casos aquí de estarse peleando el marido con la esposa, que se estén haciendo sentir mal o gritándole cosas de los hijos, nada de eso, al contrario con todo y que mi marido se ve muy serio él es muy detallista conmigo.
- 26 Y la diferencia que hay de mi matrimonio del de mis papás es que les damos más libertad, nosotros veíamos al novio a escondiditas y mi hija ya no, me pide permiso y lo platica uno entre nosotros y ¿qué se va a hacer? el tiempo se va y yo no quiero eso que uno vivió que se repita en la familia si les damos tantito a los hijos porque antes era otra educación y ahora ya es una más moderna *“que voy a la biblioteca ”* si pues ve, a lo que vas, vas, es rara la vez que va a la biblioteca muy poco, pero uno los comprende ¿por qué? porque son jóvenes para que les va a amargar uno la existencia, si uno por decir a mi no me dejaban salir no me daban el permiso de salir a los bailes y ella si se va, así es como la llevamos.
- 27 Cuando mi esposo regresa yo no noto cambios en el caso de aquí no, él sigue siendo el mismo de siempre no llega *“muy acá”* que digamos algo no, él como se va llega con sus manos trabajadas, cuando sabemos que va a venir le preparo su comida favorita, son unos locos barriendo el patio, trapiando y todo para que

se vea bien, todos los hijos y yo, él nos dice “*ya vamos a salir o ya nos vamos a ir*” a veces se viene en carro de por ahí, ya le va uno tanteando ¿cuantos días? y sí nos damos el gusto.

- 28 De la Ciénega opino que es un pueblo maravilloso me encanta mucho, si mi esposo me dijera “*vámonos a Estados Unidos*” yo diría no, me gusta acá y cuando me fui a México yo lloraba por mi pueblo y ahora que gracias a Dios nos encarrilamos menos voy a querer dejarlo, tiene costumbres, cosas muy bonitas.
- 29 En cuestión de fiestas sigue igual siempre cada año lo mismo, desde que vengo creciendo las costumbres son siempre iguales, lo que si hay cambios en vestuario y todo ahora ya va más moderno antes se usaban blusas bordadas, mascada encima, ahora ya no.
- 30 Veo a la Ciénega en unos años más moderna porque nosotros le vamos dando modernidad y nuestros hijos igual y hasta más en el cambio de costumbres, a lo mejor porque algunos no son de acá, antes.... el gobierno instalo agua potable, a mi me tocó sacar agua del pozo con riata, hacía tortillas, ahora la juventud ya no hace nada, por decir mi hija no sabe ni agarrar la masa, va evolucionando bastante, con cosas del trabajo si va evolucionando bastante.
- 31 Pues la mayoría de los muchachos viene de Estados Unidos y si mi hija quisiera casarse con uno de ellos o irse, si ella quisiera pues ni modo ¿qué le podemos hacer? pero como ahorita mi hija la grande el muchacho no venía de Estados unidos estaba aquí, aquí se conocieron se fue el muchacho y como le dije yo, te lleva porque te lleva, por eso se caso para estar con su marido y esta chamaca su novio esta acá tampoco ha salido y si algún día se llegan a casar tampoco les voy a quitar el gusto, porque tampoco ya no es mi problema ni me daría gusto también, porque se sufre que se vaya un hijo, uno de padre no se puede oponer, porque ya es cosa aparte.
- 32 Para el futuro de mis hijos me gustaría que llegaran a ser alguien con el estudio, que llegaran a ser unos profesionistas, sería lo mejor para mi que se quedaran a trabajar acá, por lo menos en Oaxaca, aquí en el pueblo, donde sea, ¿a ver qué futuro nos espera? yo del que tengo esperanza es del chiquito porque ese si va muy bien en la escuela, porque el otro iba a panzazos, pero por más que yo le digo no se puede va bajo en calificación.
- 33 Soy una persona feliz, muy feliz gracias a Dios, me considero muy feliz porque mis hijos están buenos y sanos un padre que responde por ellos, a como platican otras personas de cómo hay problemas en los matrimonios, a mi no me ha tocado nada de eso gracias a Dios no, yo creo que si venimos siguiendo el ejemplo de la abuelita, de la mamá, de todo, mi abuelita... fueron un buen ejemplo para nosotros así llegaba el día domingo y había comida pa’ todos y era feliz que llegaban nietos y no nada más nietos, sobrinos, de todo y era el día más feliz para uno de chamaco que llegara el domingo, para todos alcanzaba la comida, para todos... eran unos abuelos muy ejemplares ellos, nosotros rogábamos a nuestros papás para que nos dejaran ir allí con el abuelo, eran unos abuelitos muy querendones, yo creo que si venimos siguiendo el ejemplo de ellos.....

La Ciénega, Zimatlán, Febrero 2006.

Nombre: Celia
 Edad: 56 años
 Lugar de origen: La Ciénega

Estado civil: Casada (Iglesia y civil)
 Grado escolar: Nivel básico (primaria)
 Ocupación: Comerciante

- 1 Nos hicimos novios con ojitos haciéndonos ojitos, si así, nos conocimos en una boda, ahí fuimos a bailar y ahí fue donde nos conocimos y de ahí anduvo él como 2 años me anduvo hablando a los 2 años le dije que sí, 3 años fue mi novio, terminando se fue para México al año volvió y volvimos otra vez y al año nos casamos. Se fue para trabajar y porque termine con él.
- 2 Con mis papás me llevaba muy bien como cualquier hijo haciendo berrinches, pero muy bien, pues casi no conviví con mis hermanas porque ellas ya se habían casado y yo era más chica, con el que conviví mucho fue con mi hermano Juan, ya con mis hermanas muy poco porque como se casaron ya no me toco mucho con ellas pero sí muy bien.
- 3 Tuve una infancia feliz porque en los tiempos aquellos no había problemas, ni entre mis padres, mi familia, nada de problemas.
- 4 Cuando me case me fui a vivir con mi suegra y la relación estuvo bien con ella, creo que fue buena suegra y mis cuñadas, al año ya tenía a mi primer bebé, mi esposo era hijo de familia y siguió siendo hijo de familia, no nos pusimos aparte hasta como.... a los 5 o 6 años mi suegra se fue para Oaxaca y nosotros nos quedamos en la casa de mi suegra y allá fue que ella hizo su vida, compro un lotecito, hizo su casa, su tienda y ya fue que aquí nos quedamos nosotros, casi yo dilate allá en casa de mi suegra como unos 25 años y hasta la fecha todavía tengo la llave de su casa, apenas tiene como unos 4 años que me vine a vivir para acá.
- 5 Él es muy buena persona, más que nada comprende mucho, es responsable y no tengo queja de él hasta ahorita, todavía no me piensa cambiar por otro modelo más reciente, con mis hijos es igual mi marido es buena persona con ellos. No me ayudo mucho con ellos porque él también tenía su trabajo en el campo, me ayudo muy poco.
- 6 Mi esposo intento una vez ir para el norte pero no se le hizo y ya no lo intento de nuevo. Pero mi hijo si se fue, se fue de soltero y se fue por la ilusión de los dólares, de tener la cartera llena de dólares, él tenía 18 años iba para 19, cuando nos dijo nos sentimos tristes, pero tuvimos que apoyarlo porque como vivimos aquí esa es la ilusión el norte, ya que uno no podía darle todo lo que él quería, lo apoyamos mucho para que se fuera para allá, en todo.
- 7 Nos comunicábamos por pura carta, hubo un tiempo que a pura carta, si habla por teléfono de vez en cuando, pero muy poco ya tiene su vida hecha por allá y ya lucha para él, se caso allá con una muchacha que es de Estados Unidos, no mexicana, gringa.
- 8 Mi segundo hijo se fue a vivir a Oaxaca porque él estudio y para estar yendo y viniendo pues como que no, allá estuvo con mi suegra bastante tiempo, todo lo que estudio en la universidad, estuvo con ella allá, nos presto un cuarto y ella nos apoyó, allá estuvo con ella.
- 9 A los hijos les inculcamos más, más el respeto, eso fue lo que más les inculcamos a ellos porque gracias a Dios mi padre y mi madre si supieron educarnos bien y así como ellos supieron, así nosotros también, aunque a veces se quieren salir hay que jalarles la rienda como se dice y ahí están.
- 10 No hay diferencia entre el matrimonio de mis papás y el mío porque todo el tiempo los papás quieren lo mejor para uno y nosotros como papás queremos lo mejor para nuestros hijos, la familia, que tengan una familia. Y el matrimonio de mis hijos va muy bien gracias a Dios a mis hijos los respetan y los quieren es lo más importante. El matrimonio no es como lo imaginaba pero no me arrepiento, cuando uno es muchacho como uno no esta preparado no se imagina todo, nada más quieres cambiar, casarte y ya, ahora no ya es diferente porque ahora estudian ya se dan cuenta.
- 11 La familia siempre es, siempre estar unidos, que aunque no se visita uno pero de todos modos, tu sientes que tienes un apoyo en cualquier problema siempre esta la familia, eso es para mí la familia, mientras no esta uno enfermo, mientras no tengas problemas, cosas así en la vida, sabes que es la familia.
- 12 Creo que existe una diferencia entre las familias de la ciudad y las de pueblo, porque en la ciudad lo primero que dicen ya es estudiado, ya se vale por sí mismo y acá en el pueblo no porque si una hija quiere salir al baile le pide permiso a la mamá no dice "voy, ahorita regreso" sino dice "mamá ¿me das permiso de llegar a tales horas?" aquí tienen que pedir permiso a los padres, a las 6,7,8 de la noche que llegan ya los

investiga uno ¿dónde andabas? , ¿con quién?, ¿que hiciste? y allá es diferente, por lo mismo de que están más preparados y se dice “*ya me voy*” y aquí por lo mismo de que uno no estudio que esta acá, en el pueblo se tiene la idea de lo de antes, que nos enseñaron así, somos celosos con nuestros hijos.

- 13 Cuando yo era muchacha que iba a los bailes no se acostumbraban mucho los bailes y luego iba la mamá con uno acompañándolo o mis hermanas que iban con sus esposos, ellos eran los que iban con uno, no se separaba uno de la familia, con los que iba uno ahí se estaba uno pegado y ya con mis hijos fue diferente porque el novio venía a pedir permiso, le hablaba uno al muchacho, yo le hablaba le decía que si se hacía responsable “*llévala al baile*” y si al momento de que él la llevaba él era el responsable y no con cualquiera y no a cada rato.
- 14 Una vez que mi hijo se fue a Estados Unidos ya no regreso hasta que le dieron sus papeles, a los 8 años, porque el día que recibió sus papeles dijo él “ *me voy a mi México* ” y lo primero que hizo fue comprar su boleto y venir para acá a visitarnos. Cuando nos dijo que venía sentí mucha emoción, ya vino con sus papeles gracias a Dios ya tiene todo habla bien, bien el inglés. Si lo note diferente en una forma, porque al llegar al no vernos en tanto tiempo era diferente pero al otro día ya estaba igual solo fue al momento cuando llego en el avión, no lo conocí, estábamos toda la familia, con mi suegra, mis cuñados y nadie, nadie lo conoció porque llego diferente, diferente en su físico, en su persona. Él se va a quedar allá, él dice que no nos preocupemos por él, que él es feliz con su esposa que no pensemos que debemos dejarle un pedacito de terreno o algo, que no pensemos, que él esta haciendo su vida y es feliz así, ya tiene su hogar, su esposa su niña y gracias a Dios vive bien.
- 15 Ahora ya me siento tranquila, contenta, porque le pedí a Dios que me lo arrancara para no sufrir mucho y mi esposo que también me habla mucho para dejar a los hijos que manejen su vida, cada quien que haga su vida, porque cuando estaban a mi lado me decía “*disfrútalos, pero cuando se lleguen a casar son ajenos y hay que respetarlos*”, y así es vienen de visita un rato y después se van.
- 16 Cuando se fue mi hijo nos afectó a mi esposo y a mí, a los 2 porque como cada quien tenía su lugar en la mesa al ver el lugar vacío... sus hermanos si pero poco, nos quedábamos mirando y a llorar y llorar hasta que ya fue el tiempo pasando. Casi no afecto la rutina del trabajo porque él era estudiante y si ayudaba a su papá pero muy poco, no trabajaba así para traer dinero, no.
- 17 Aquí uno la va pasando y quisiera uno que sus hijos no se fueran, él pensaba irse para hacerle sus XV años a mis hijas pero dijeron mis hijas que no querían nada pero que no se fuera su papá, no se fue su papá al norte, luchaba mucho, era chofer, ha trabajado duro para mantenernos.
- 18 Realmente no tenemos los hijos que queríamos tenemos 4, queríamos menos pero ya ni modo, no podía cortarles el pico, ya los teníamos y ya hasta ahí nos pasamos.
- 19 Creo que para que un matrimonio dure debe existir la confianza de platicarle y no ser celosa, porque no faltan los chismes, porque no falta quien diga “*no que tu marido esto, tu marido el otro*” pero si tu marido dice no, no, yo creo que el marido tiene mucho para decir que no y aunque haya sido que sí, pero no hay que ser celoso. Mis hijos no me piden consejos ahora que están casados, no porque cuando estaban solteros a tarde y mañana estaba uno con ellos diciéndoles, haciéndoles ver el mundo, la vida y ahorita ellos no, porque yo le digo a mis hijas sean libres nada más no se dejen que los maridos les hagan como quieran defiéndanse tanto uno como el otro se tienen que defender, eso les decíamos a nuestros hijos antes de casarse y no me piden consejos porque gracias a Dios no tienen problemas, porque si tuvieran problemas yo hace tiempo les hubiera dicho dejen a su marido y vayan a buscar otro, que sean libres, que vivan su vida, que sepan andar en la vida, pero gracias a Dios si llevan muy bien hasta ahorita.
- 20 Así nos hicieron a nosotros, mi papá decía “*van a obedecer al marido ya no va a ser lo que tu quieras sola, ya tienen los 2 que platicar* ” y uno al ver al papá y a la mamá que estaban juntos todo el tiempo, yo nunca vi a mi papá y a mi mamá pelear, que anduvieran discutiendo, mentándose la madre, así como se acostumbra no nos enseñaron eso, entonces, nosotros ¿cómo vamos a ser así?, cualquier cosa que hablábamos “*cállese la boca así no se dice*”, entonces, si nos educaron y así educamos a los hijos y así van ellos, como ahorita que son madres de familia les digo piensen en sus niñas no hagan todo lo que la niña quiera aunque digan ahorita, que no están para pegarle o decirle, pero de vez en cuando quieren su jaloncito de orejas, claro que no lo vas a agarrar y matar al niño, porque un niño si lo dejas crece mal.
- 21 Soy feliz a mi manera sí, mi esposo no toma, no fuma, es responsable, no es celoso, aquí me ando riendo con los clientes, así es.....

La Ciénega, Zimatlán, Febrero 2006.

Nombre: Claudia
Edad: 18 años
Lugar de origen: La Ciénega

Estado civil: Soltera
Grado escolar: Nivel medio superior
Ocupación: Estudiante

- 1 Mi infancia fue feliz convivía con mis papás, luego no les ponía atención, pero me llevaba bien con ellos, no hubo ningún problema.
- 2 Con mi hermana mayor me llevaba pues ni bien ni mal, porque cuando nos agarrábamos era con ganas, pero nos llevábamos bien, ella ahora vive en Estados Unidos y se fue cuando se caso, cuando se fue me sentía sola, necesitaba de alguien que me ayudara, que me aconsejara, ahora casi no hablo con ella, por teléfono solo de vez en cuando porque con quien habla es con mi mamá.
- 3 Mi papá se va a Estados Unidos desde que estaba pequeña va y viene y cuando él no esta mi mamá es la que toma las decisiones de lo que vamos a hacer todos y cuando él llega, él se encarga de todo, porque le deja la responsabilidad a él. No tenemos actividades definidas ayudamos en lo que podemos mis hermanos ayudan a mi mamá, sobre todo cuando mi papá no esta.
- 4 Ya no sentimos feo cuando nos dice que ya se va a ir, pues como va y viene ya estoy acostumbrada porque desde chiquita ha sido así. Honestamente yo preferiría que se quedara para estar todos juntos.
- 5 Mmm.. Lo más importante que me han inculcado mis padres es el respeto.
- 6 Casi no hablo con él cuando esta en Estados Unidos, habla cada 8 días, pero habla con mi mamá, yo solo hablo cuando contesto y es cuando platico con él, me pregunta que ¿qué estoy haciendo? y ya le digo y él me cuenta de como trabaja, en que trabaja, como es el lugar. La relación con él es buena, no tengo mucha comunicación con él, pero creo que es buena. Cuando no esta mi papá resiento su ausencia, sobre todo cuando hay algún problema pero me quedo así. Me llevo muy bien con mi mamá, hay mucha confianza. Cuando sabemos que ya va a llegar se le prepara su comida favorita.
- 7 Si el día de mañana alguno de mis hermanos nos dijera que se quiere ir al norte le diría que lo piense bien, porque es mejor estudiar que estar allá, teniendo una profesión puede encontrar un trabajo aquí.
- 8 En un futuro me gustaría estudiar y me veo casada pero con un trabajo bien.
- 9 La familia para mí es la convivencia entre todos y debe haber comunicación y saber que nos falta y lo que no, más que nada es par unir a las personas y que convivan.
- 10 El matrimonio es para todos, pero a una edad adecuada y cuando sepas el porqué te vas a casar, es decir, que tengas buenas razones, estar consiente de lo que vas a hacer.
- 11 Las relaciones a distancia pueden funcionar si sabes de las verdaderas razones por las cuales estas con esa persona, por ejemplo, si crees en alguien y le tienes confianza.
- 12 Si el día de mañana mi novio o esposo quisiera irse a Estados Unidos lo dejaría porque es su decisión para hacer las cosas bien para planear y tener algo. No tendría ningún inconveniente en vivir igual que mis papás, sin embargo, la verdad no me gustaría mucho preferiría seguir estudiando yo y que estudiara él, para trabajar juntos y que se quedara conmigo y no se fuera.
- 13 Me gusta todo de mi comunidad hay libertad para todo, no me la imagino en un futuro quizás este mejor, más avanzado, con mayor tecnología, por lo tanto no me iría de aquí.
- 14 Creo que en una ciudad cada quien tiene su manera de educar, las chavas puedes hacer lo que quieran, tienen más libertad, en cambio aquí no hay mucho que hacer, porque no hay tanta libertad, sin embargo, no me siento ni me he sentido reprimida en ningún sentido.
- 15 Creo que una ventaja de la migración es el progreso, buen futuro, buen trabajo, progreso en la familia y la gran desventaja es la desunión familiar.
- 16 Cuando llegan algunos de el norte no hay cambios tengo allá tíos, primos y son igual, aunque hay algunos que se comportan diferente, luego se sienten más fresas y que son más que uno.
- 17 Pienso que a muchos de esos chavos que van eso les da popularidad, porque las chavas de acá los buscan cuando se enteran que llego dicen "ya llego fulano con esto con lo otro".

- 18 Y la gran mayoría de esos chavos se casan con chavas de acá para no cambiar de costumbres, por eso se casan con chavas que ya conocen, por ejemplo yo tengo un tío que se caso con una chava que no es de acá y no se llevan muy bien que digamos porque ella tiene sus ideas y él aparte.
- 19 En general soy una persona feliz.....

La Ciénega, Zimatlán, Febrero 2006.

Nombre: Daniel
Edad: 28 años
Lugar de origen: La Ciénega

Estado civil: Casado (iglesia y civil)
Grado escolar: Nivel superior
Ocupación: Arquitecto

- 1 Fui el noveno o sea el último de mis hermanos, entonces, yo creo que a mi no me faltaron mamás tuve unas 1, 2, 3, 4, mamás que era mi mamá y mis hermanas, mis hermanas las más grandes, creo que fui demasiado querido en mi niñez no me siento nada mal en ese sentido, mi niñez fue muy bonita en ese sentido, porque no había mmm... mis hermanos me cuidaban mucho para jugar no había ningún inconveniente, entonces, de hecho creo que mi niñez me la pase jugando con una pelota, anteriormente aquí en la casa no había esta construcción estaba todo el patio había un árbol allá en medio y a mis hermanos les gustaba el fútbol hacían porterías, desde ahí jugábamos, desde que me acuerdo a los 3 ó 4 años yo me acuerdo que andaba corriendo tras una pelota.
- 2 La relación con mis papás siempre ha sido buena solo me acuerdo de una vez que me pego mi mamá y eso porque le pegue a mi hermana pero he sido cuidado en ese sentido, mi hermana la más grande, cuido mucho de mi hasta que se caso ¿no? y todavía viene y todavía me dice "mi nene" al final de cuentas no se le olvida el tiempo que me cuido, pues mi mamá años tiene que esta enferma, esta enferma de sus nervios, tiene diabetes desde el momento que yo nací ya fui el último suspiro ¡ah! porque mi mamá tenía como 36 años, no 39 tenía cuando yo nací, entonces estaba ya enferma y por eso me cuidaban mucho mis hermanos, en cuanto a la educación, la primaria fue una etapa buena, mis hermanos la mayoría estudiaron y pues siempre he tenido con quien salir de una duda, en quien apoyarme y anteriormente no era difícil tener una recepción, cuando esta uno en la primaria y secundaria tiene uno mucha recepción y pues no hay mucho problema en ese sentido podría decir que cuando uno nace trae una torta bajo el brazo, yo traía una pelota porque hasta ahorita sigo jugando fútbol ya desde ... tiene muchos años estuve jugando toda la primaria y secundaria, podría decir que era yo de los más estudiosos de mi grupo allí las amistades y todo el rollo cambio totalmente la manera de vivir y de convivir con la gente en el CBTIS todo bien, termine tuve algunos problemas con algunas materias salí y entre a estudiar al tecnológico, allí estude cuatro semestres, pero también debido a problemas económicos, me salí del tecnológico y me fui a Estados Unidos me fui 2 años 8 meses a Estados Unidos, regrese me pase un año de vago si quería estudiar, pero desgraciadamente en ese año, yo llegue en Octubre quería entrar en el semestre intermedio de Febrero, pero no se pudo y entonces me quede hasta Septiembre y entonces al final de cuentas entre a la carrera de Arquitectura y seré sincero que el primer semestre fue muy difícil volverse a adaptar a las tareas, al trabajo, a salir, a poner atención, a sentarse otra vez en una banca y viendo un señor que esta hablando es bastante difícil, pero a base de empeño y de la misma gente que me decía que me aguantara, pues el tiempo lo fue dando me establecí es ese sentido, cabe recalcar que aquí hay alguien que me ayudo mucho (esposa) y que era la persona que más decía "no te desesperes, aguántate, no te desanimes tiene que ir pasando, tienes que irte acostumbrando" pues hasta ahorita puedo asegurar que no volví a retomar el habito de leer.
- 3 En Estados Unidos estuve en Chicago en una población que se llama Westmont, Illinois allí estuve trabajando primero, déjenme contarles que no es nada fácil cruzar de ilegal a Estados Unidos es toda una aventura sin igual, siempre les platico a la gente que puedo decir que mucha gente que viene cuenta solo lo bueno de Estados Unidos, pero no cuenta lo malo y en realidad hay muchas cosas malas y una de ellas es el cruce hay mucha gente a la que le va bien, hay gente que le sufre para lograrlo y yo fui una de esas personas tuvimos problemas estuvimos como 15 días, no 20 días para lograr cruzar para aquel lado si fue toda una aventura, pero tremenda.
- 4 Cuando conocí a Vilma ella tenía 15, yo tenía 18, duramos de novios como.... en el 95 nos conocimos de allí en el 96 anduvimos y nos casamos hace una año como 10 años de tener una relación, como todas hay ratos buenos como ratos malos, alegrías y enojos y ya, estuvo bastante emocionante tener nuestra relación desde el momento en que pues Vilma salía poco, es lo típico de que los papás creo que todos los papás son así o hasta ahora que ha cambiado la mentalidad que ya dejan que salgan sus hijas o que se vayan a las fiestas y todo eso en nuestro caso nosotros pasamos bastantes cosas en nuestra relación, desde que llegaba yo a una fiesta y a veces bailábamos a veces una pieza y su papá se la llevaba y yo siento que se debió... porque antes yo no tenía buena relación con su papá nos conocimos de tiempo, jugamos fútbol pero yo creo que todo cambia completamente cuando te enteras de que andas con su hija, entonces de allí hubo algún problema con él bueno no un problema, pero digamos que tampoco lo permitía y nosotros teníamos que buscar la forma de cómo vernos de cómo solucionar ese problemita.
- 5 Cuando yo me iba a ir a Estados Unidos ya era novio de Vilma y al enterarse no me dijo nada se puso a llorar, ya había hablado con ella ya le decía que había muchos problemas que no era posible, que era difícil que yo siguiera aquí porque en realidad había muchos problemas económicos en la casa, yo le decía que si

esperábamos más tiempo a cambiar todo y le decía que no podía esperarme tanto tiempo yo sé que no puedo tener recursos de aquí hasta que termine la carrera se hizo bastante difícil, ella se sintió mucho pero, entonces, yo tenía el problema del alcoholismo y muchas veces se escuda uno en ese sentido y llega el momento en que te importan la personas, te importa lo que estas haciendo, pero es como si de ahí te agarras para decirle sabes que si me voy, agarras valor para irse hay muchos que se van con gusto, pero cuando me iba yo decía chin, pero en realidad la necesidad te empuja para alejarte de la familia.

- 6 Al principio fue como todas las relaciones a excepción de nosotros que logramos superarlo y seguimos con la relación, pero al principio fue muy curioso, porque conforme a mi me llegaba una carta yo llegaba y le escribía y otra vez, siempre ha habido el problema del correo a veces es muy tardado, entonces, algo que es muy cierto es que la distancia aleja personas a lo mejor sigues queriendo a la persona pero te pone muchas trabas, te hace indiferente, no sentir lo que sentías antes y así poquito a poquito, digamos eso fue un año igual ella llegaba la carta y órale al mes teníamos contestaciones, teléfono pues era muy difícil primero encontrar un lugar donde hablar, aquí no tiene mucho tiempo que entro el teléfono por manzana 1, 2 por manzana, entonces, era difícil comunicarse, me acuerdo que ella me hablo dos veces en el transcurso del tiempo y es que era demasiado caro, por ejemplo, ella tenía como localizarme pero yo no tenía como localizarla a ella y nuestra relación siguió como año y medio más o menos, bueno si casi dos años, se fue deteriorando por lo mismo por lo que ya no teníamos comunicación, otro factor importante es también con la gente que convives a veces por mala onda te acaban te empiezan a.. te meten cosas en la cabeza, igual tu, el no tener comunicación y la distancia te hace indiferente, te hace ya no pensar mucho en la persona, llegue a un extremo.... me dijo mi mamá.... bueno yo casi no hablaba con ella, entonces, una vez hablo mi hermano con ella y le dijo que siquiera por una ocasión en vez de que les mandara un billete de 20 dólares le mandara una carta, es algo que llegas al extremo te olvidas de todo, de escribir, de hablar, pero bueno en nuestro sentido, en nuestra relación terminamos, fue cuando dijimos ¿a qué le estamos tirando? y recuerdo que me mando una carta donde me dijo que había conocido a otra persona y yo le dije adelante pues, yo todavía no puedo regresarme porque no tengo lo que requiero no tengo lo suficiente para hacer lo que quiero hacer y terminamos y nos enteramos como a los 3 o 4 meses por una carta, entonces, ya después con el tiempo te das cuenta con el tiempo que siempre te hace falta alguien que te este diciendo, te hace falta recibir unas palabras a parte de las que tienes de tu familia, es una necesidad muy fuerte el sentirte querido o no sé como sería la palabra, porque es necesario que el corazón se nutra también de cariño de otra persona, más que nada que siempre ha estado pendiente de ti y después volvimos a tener comunicación por carta, para ese entonces ya tendría como dos años y medio yo para entonces..... pues mis papás ya están grandes y siempre han estado enfermos, entonces, tomamos una decisión de que me voy ya con lo que tengo a ver cómo se le hace para seguir estudiando o trabajando, entonces, como unos 4 meses, pocos antes le dije que ¿qué onda? ¿que en qué planes andaba? ¿qué podíamos hacer para tratar de salvar nuestra relación? que yo me iba a regresar y que me gustaría que volviéramos a platicar y relacionarnos para ver si se podía salvar o si teníamos algo en común todavía, pues ya me volvió a contestar como al tiempo volvimos a quedar en que cuando regresara íbamos a platicar, tratar de llevar una relación tratando de rescatarla, pero igual también cuando yo regresara, fue difícil también, creo que siempre hay ese problema de los celos y todo ese rollo, entonces, por ejemplo, ella me recriminaba cosas yo siempre acababa diciéndole otras cosas, fue como un año que anduvimos así de estira y afloja y enojándonos todo ese año que no estudie y volví a caer en el problema que tenía yo del alcoholismo y ya otra vez es lo que digo ¿cómo es que me aguantó? hubo muchas veces que si me pasaba en realidad y ella allí estaba y me aguantaba y todo el rollo y no sé, como que me ilumino una luz y me dijo "entiende" ya después de un tiempo empecé a recapacitar y mis hermanos me decían y mis papás ¿vas a acabar? me decía ella... creo que estaba también a punto de explotar y decir te vas 50 000 Km. y ya no vuelvas a molestarme, entonces, así estuvo otra vez, yo creo que fue mucho lo que me decían me recomendaron un libro y yo no tenía mucha afición por leer, pero cuando lo acabe de leer me puse a reflexionar sobre muchas cosas sobre las que hablaba, entonces, eso que me comunico el libro, más lo que estuve pensando, más lo que me decían, pues hizo que me sentara ahí un poco, ya de ahí entre a la escuela, me decidí ¿si entro y me sacan? me voy a tener que ir y no sé porque no veía claro por aquí y es difícil acostumbrarse yo creo por eso hay tanto problema de migración, porque en realidad la gente que viene, viene y ve el cambio de moneda tanto que trabajo allí pero no ves la misma cantidad, entonces, se hace bastante difícil decía yo voy a tener que regresar y pues tengo que echarle ganas, porque si no pues no era mi intención tampoco irme, si me regrese fue para ir adelante y quedarme aquí, porque no quería volver a ir para allá, fue difícil encaminarse poco a poco con trabajos se acostumbra uno a todo y logrando entrar a la carrera había como que más calma, más paz y ella todavía estudiaba también y ya nos veíamos, ya existía comunicación decíamos si la comunicación es nuestro fuerte pues cualquier problemita cualquier cosa vamos a platicarlo antes de que tu llegues enojada y yo llegue enojado pues vamos a solucionarlo, de esa manera primero hablamos y nos desgrefiamos ya después que hablamos, si quieres nos desgrefiamos, pero primero hablamos y ya después vemos que pasa.

- 7 Durante el año que llevamos de casados ha habido algo muy chistoso en nuestra relación, cuando nos casamos dijimos ¿no? vamos a trabajar y vamos a tratar de salir adelante primero como si nos fijáramos metas, cuando empezamos a retomar nuestra relación dijimos no nos vamos a casar hasta que termines tu carrera y te titules y hasta que yo termine mi carrera y me titule, ella termino y se titulo y me faltaban dos años todavía y termine y me titule y dijimos, no pues el siguiente paso es casarnos, entonces de aquí hay que empezar a ver como le hacemos, digamos que la etapa de un medio mmm.... ella estuvo trabajando, yo trabajaba, pero pasaba más tiempo aquí en la casa, ella trabajaba tiempo completo entraba a las 9 se iba de aquí a las 8 llegaba en la camioneta de las 9 llegaba como a las 9:30 de la noche, cuando era fin de mes llegaba a veces a la 1, 1:30 de ahí en adelante, entonces dije que era muy chistoso en cuanto ayudarnos, eso era algo que acordamos cuando yo lavo cuando tu tengas tiempo tu lavas, estamos trabajando los dos, lavamos en sábado y en domingo descansamos y hacemos o movemos por allá, si sábado no podemos, pues lavamos domingo y ya vemos como nos acomodamos y la cosa era que trabajamos los dos, nada de que tu eres la esposa y te toca, no porque las mujeres lavan y planchan a ti te toca lavar y planchar así sea fin de semana. Si hubo un tiempo que yo estuve de amo de casa y ella trabajaba más tiempo que yo y de repente... mi trabajo es bastante despejado y ya volvimos al contrario, entonces yo me metí de lleno a una empresa y ya no nos veíamos otra vez igual, lo mismo me iba dos días llegaba al tercer día y así hasta el momento, teníamos que pensar que es totalmente diferente no somos una.. viendo aquí a la gente del pueblo pues no es una pareja digamos normal, porque si vemos a las personas que trabajan en el campo todo el día están con sus esposas se van a traer alfalfa o lo que sea que van a traer en la mañana, pero a las 9 a las 10 y están todo el día, de repente tenemos ese conflicto por ejemplo allá en Oaxaca también era difícil que nos viéramos porque yo empecé trabajando en Santa Lucía y después en Zaachila y cuando había tiempo yo venía, pero era imposible llegar hasta aquí a la hora de la comida o viceversa, no pues que yo voy a ir a Oaxaca a ver si nos podemos ver igual era difícil y ya después ella se fue para Oaxaca y yo me vine para Xoxo, entonces era lo mismo cuando había tiempo nos veíamos para comer y así rara vez comíamos y mejor el fin de semana y eso a veces sábado ella llegaba a las 3, 4 y yo igual entonces y todavía había veces que me iba a jugar llegaba hasta la noche, entonces yo creo que si ha sido como lo pensamos, porque al final de cuentas lo fuimos planeando, tenemos que aguantar el ritmo de trabajo o el ritmo de cómo vamos a vivir, por ejemplo, ella cuando dejo de trabajar se le hizo bastante difícil, también hubo otra vez ese tipo de problema que hicimos el cambio, por ejemplo, cuando yo estaba aquí ¿porqué llegas tan tarde, a esta hora? yo creo que en todas las parejas ocurre que le tienes confianza pero como que dijeras tengo que reclamarle algo y así viceversa “¿oye porqué no vienes a comer?, ¿qué tanto haces?” y yo quisiera pero a veces no se puede tampoco, pero creo que es difícil desde el momento incluso antes que nos casáramos lo dijimos oye nos veíamos todos los días, creo que nos veíamos más cuando éramos novios que cuando nos casamos, por ejemplo, cuando íbamos a la escuela cualquier rato ¿dónde andas? o yo llegaba a la escuela o ella llegaba, ¡bueno pues nos vamos de pinta!, ¡pues nos vamos de pinta!, pero todo el tiempo nos podíamos ver si no nos veíamos en la escuela llegábamos aquí y nos íbamos a la biblioteca por lo regular y después cuando ya nos casamos pues cambio totalmente, porque ella entro a trabajar y yo trabajaba a veces medio tiempo o de repente trabajaba nada más en la casa y estaba aquí más tiempo que ella, entonces había problemas, pero yo creo que si lo planteamos desde antes decíamos va a ser muy diferente que nos veamos diario pero no nos levantamos juntos ni vamos a andar a la carrera, ni te voy a andar diciendo: oye que apúrate, oye se te hace tarde, en cambio tu llegas a tu casa te duermes ves tu vida pero totalmente diferente, cuando ya esta uno junto a lo mejor yo boto mis calcetines y a lo mejor eso a ti no te gusta, porque ahora acomodo mis zapatos y a lo mejor tu los dejas botados y todos esos detallitos los tienes que ir subsanando en el tiempo que vas viviendo por eso también truenan las parejas, porque no se acoplan y llega el momento en el que dices ¡órale si quiere que recoja sus zapatos, órale patéalos que se los lleve el perro! es uno de los detalles más fuertes el ser organizado a lo mejor eres organizado cuando eres soltero que cuando eres casado y dices ahorita va a pasar mi esposa y los va a levantar y yo creo que pasa en muchos casos, pero no es nuestro caso.
- 8 En lo que refiere a Estados Unidos es difícil la vida allí y la vida aquí, hay gente que se va con todo y familia a la mejor vives bien, pero vives igual que acá, o sea todo lo que ganas todo te lo gastas, hay gente que logra hacer algo pero lo hace así alejándose del esposo y en el cambio de la moneda es donde esta la diferencia, pero yo creo que aquí como le digo a Vilma trabajando con muchas ganas y siendo un poco ahorrativos si se puede salir adelante y también hay muchas formas de vivir, pero de ahí nunca hemos pensado irnos para allá todo el tiempo hemos dicho aquí podemos salir adelante algún día podremos ir de paseo, por ahora es difícil pero a lo mejor si se lo propone uno lo logra hacer.
- 9 No me gustaría que mi matrimonio fuera como el de mis papás, porque ellos mucho tiempo estuvieron separados, mi mamá se quedaba en la casa y mi papá se iba a trabajar a Estados Unidos de bracero, iría unas 10 ó 14 veces, entonces mi mamá se quedaba aquí, cuidaba a los hermanos creo que llegaba mi papá

y le hacia otro bebé y se volvía a ir, entonces allí ellos tienen una diferencia muy fuerte, yo siento que mi mamá está muy resentida con mi papá porque la mayoría de las veces la dejo sola y creo que fue hasta cuando yo nací que mi papá se estableció, de hecho como siempre ha trabajado de jornalero, ha trabajado ayudando a la gente de peón, pues igual trabajaba en la mañana y llegaba a las 2, 3 y entonces, ella cargó con todo el peso de la casa aparte de que siempre tuvo una vida nada buena si le preguntáramos a ella ¿cómo le ha ido en su matrimonio? Diría que muy mal en ese sentido, de que ella no tiene el apoyo de su marido, a lo mejor tuvo el apoyo económico y hasta eso poco en ese sentido, había muchos problemas porque mi mamá no sabe escribir, leer pues poco, mi papá tuvo el mal hábito de mandar el dinero de su trabajo a mis abuelos, entonces a mi mamá le daban muy poco o no le daban, entonces mi mamá siempre tuvo esas carencias y bueno luego con tantos hijos para mantenerlos, de hecho mi mamá todo el tiempo.. no iba a fiestas, no nos llevaba a las ferias nos decía “no tengo dinero para comprarles nada y yo se que si van, van a pedir” entonces, yo creo que con Vilma he tratado de no hacer eso trato de ayudarla lo más que se pueda, claro siempre nos decimos, no por eso vas a abusar o vamos a abusar ni yo abuso de ella, ni ella, yo cuando pueda ayudarte te echo una mano y cuando no, pues también entiéndeme.

- 10 Todos mis hermanos están dispersos por todos lados, de hecho ahorita están 4 en Estados Unidos, tres hermanos y una hermana, tengo otra hermana en México, tengo una hermana acá y un hermano y un hermano en Oaxaca. Mi hermano Cirilo se fue al año que se caso menos de un año, todavía estaban la mayoría de mis hermanos él es el tercero, pero para entonces cuando él se caso una de mis hermanas ya se había casado la primera, el que seguía estaba en Chiapas trabajando y él se caso y se fue para Estados Unidos, mi hermana también estaba casada la cuarta, pero de allá para abajo 5 todavía estábamos en la casa, ya después se fue mi otro hermano lo voy a poner por números. La primera se casó y se fue, el segundo terminó su carrera y se fue a Chiapas a trabajar, de ahí mi otro hermano el tercero se casó y se fue a Estados Unidos, entonces mi hermana se casó, ella siempre ha estado acá, ya el quinto el también terminó su carrera de forestal y se fue con mi otro hermano a Chiapas, de ahí los demás estuvimos aquí hasta que se fue mi otro hermano uno salió para México primero a trabajar y él se quedó allí bastante tiempo radicando, entonces el que sigue el 7 se fue para Estados Unidos eso sería como en el 88 por ahí, pero seguíamos quedando mi hermana y yo, entonces, mi hermana se casó hace como 3 años y enseguida como a los 3 meses se fue ella y yo me quedé solo aquí y pues la mayoría han radicado buen tiempo aquí, hasta que mi hermano que se fue tiene como 12 años, 13 años que no ha venido.
- 11 Para entonces teníamos vacas, entonces, los que íbamos quedando íbamos sacando el trabajo de ir a traer la pastura y la ordeña, por lo regular mi hermana o mi papá porque a mi nunca me gustó ordeñar, entonces, pues así había sido se iban yendo y los que quedábamos atrás nos quedábamos con el trabajo la mayor carga, es la carga moral por que todos dicen “¿y como esta papá?, ¿Cómo esta mamá?” Ellos han tenido muchas enfermedades mi papá en 2 ocasiones a estado a punto de fallecer y se ha establecido entonces como que todos dicen “tu eres el chiquito y tienes que cuidarlos, tienes que estar ahí al pendiente de ellos” si se enferman y yo tampoco les puedo decir oye ellos están ahí, están enfermos, esto, lo otro, porque yo sé que también los pones a pensar más y luego ellos piensan en venirse y no solucionan nada tampoco, ese ha sido el problema mas fuerte una vez que yo me sentí presionado, fue una vez que mi papá se cayó del remolque, estaba yendo al CBTIS y entonces tuve que cambiarme de turno, entonces, deje el turno de la mañana en el que estaba yo, fue la parte más fuerte tuve que cambiarme de turno y ocupaba yo las mañanas para ir por la pastura les dejaba la pastura y mi hermana se encargaba de echarles de comer, de ordeñar, yo llegaba, almorzaba y me iba a la escuela llegaba a las 9, 10 entonces, no había carretera, ni camino, teníamos que pasar el río, teníamos que pasar la zanja siempre había lodo, estaba muy oscuro, entonces, teníamos que bajar en el cruce y venirse caminando salías a las 9 de ahí en lo que llegas al centro, yo estuve en Santa Lucía en lo que llegaba de ahí al centro una media hora con tráfico más, en lo que agarras el carro en lo que te vienes para acá, entonces, hasta con eso no había mucho transporte, todos los carros venían llenísimos, luego llegaba uno aquí a las 9, 10, a las 11 veníamos llegando y a hacer el trabajo que hacer la tarea y otra vez al otro día ya levántate a las 5, 5:30 vete a traer alfalfa, eso fue como 12 meses ó 13 meses, creo que esa fue la etapa más pesada, porque ya después en cuanto a cargo, se hizo cargo de sus animales hasta ahora que se volvió a enfermar que ya no podía trabajar, le dijo uno ¿para qué quiere estar haciendo eso? le hace daño, hasta ahora que se quedó sin sus animales al final de cuentas es su vida la vida de todos los señores del campo por mas que no tengan nada que hacer en el campo “yo me voy, yo quiero ir a ver mi tierra”.
- 12 La familia es ayudar, es comprensión, es apoyo, es entrega, es trabajar en equipo más que nada, nadie es más ni nadie en menos, yo creo que el concepto ese de que quien se casa es la mujer se va quedando atrás, para mí es trabajar en partes iguales, tu trabajas yo te ayudo juntos siempre, siempre de la mano cosa que se puede ampliar, por ejemplo, con mis hermanos si los puedo ayudar los ayudo, si tiene más manos, pues vamos a ayudarnos mucho más, no se saca provecho ni ventaja de nadie.

- 13 Cuando tenga hijos no los voy a educar como a mi me educaron le cambiaría algo, a mi me dejaron la rienda muy suelta, yo creo que hay muchas cosas que cambiaría sobre todo no confundir que les des la libertad y terminen haciendo lo que les venga en gana, creo que tampoco es necesario golpearlos, torturarlos pero si cambiaría eso, con Vilma sí.
- 14 Si en futuro alguno de mis hijos me dijera que quiere ir a Estados Unidos le diría ¿De intercambio con qué escuela?, yo creo que desde antes voy a prepararlo y concientizarlo y yo creo que con todas las experiencias que ha vivido uno, yo creo que si lo puede uno hacer pensar de otra manera, tratar de ser diferentes, en realidad desde que es pequeño se le puede inculcar diferente manera de pensar y hacerle ver que en esta tierra se puede obtener la vida y ganancias, ¿porqué no verlo de esa manera? pero que es necesario trabajarlo así, es difícil a lo mejor pero sí es posible, pero ojala y que lo podamos hacer.
- 15 De Ciénega no tiene ya casi nada deberíamos cambiarle el nombre, anteriormente.... ha habido muchos cambios tanto físicos y que ha cambiado demasiado ha sufrido una evolución demasiado fuerte primero por su aspecto, primero en cuanto al agua, era totalmente diferente a como es ahora, había agua en abundancia y luego en cuanto a su política ha cambiado demasiado, anteriormente.... parece que esta regresando a los viejos tiempos del revolver y la pistola anteriormente no había tantos conflictos, hubo un tiempo en que ya se había subsanado eso, los problemas que hubo cuando había cacique, el hacendado se agarraban y se mataban por las diferencias de pensar, pero ahora creo que estamos viviendo lo mismo con los partidos políticos, entonces, va a llegar el momento en que se van a volver a agarrar primero a golpes y luego otra vez con armas.
- 16 Pues se ve difícil que se de un cambio, en uno años va a ver problemas con el agua en otros lados ya se esta viendo también aquí igualmente el problema de los partidos políticos, va a ser muy conflictivo, habiendo muchos cambio físicos y políticos y veo todo como gris para la población sobre todo porque la migración esta ganando terreno, ahorita hay mas de la mitad que esta fuera y creo en unos 10 o 20 años esto va a ser un poblado fantasma.
- 17 Una de las principales desventajas de la migración es la poca integración familiar porque, por ejemplo, los papas a los niños que digamos que los miman “ten juguetes, ten esto, pero no me estés molestando” o “ya se va mi papá para el norte y me va traer juguetes y me traes esto y el otro” llega un momento en el que quiere a su papá por lo que les dan y no los quieren como personas, yo creo que por eso mismo no les hacen caso se vuelven... ahorita se puede ver que andan en la calle a altas horas de la noche y están bien niños, aquí en los bailes, en las discos hay puros niños de 13, 14 años, pero es más que nada por eso, creo que las mamás no son tan fuertes como para reprimirlos y los papás llegan y ya y ni siquiera están ¿cómo pueden reclamar? creo ese es el principal problema, se están perdiendo muchos valores.
- 18 Ya no hay mucha variación en las familias de la ciudad y del campo, ya no es tanto el papel de los padres, sino de cómo les llegan las etapas de salir, de cómo viven las personas de la ciudad y los tratan de imitar, antes si había... encontramos todavía familias así, que te tienes que santiguar, chapados a la antigua y no te asomes a la ventana, porque no quieren que se vean, ya son pocas, pero todavía hay, esta ganando terreno la modernidad de la ciudad.
- 19 En un futuro hemos pensado en tener un hijo y ella decía que 2 para que tengan compañía todavía tenemos esa duda a ver si se puede realizar.
- 20 Si soy feliz la verdad yo creo que me gusta mucho como nos llevamos, la relación que tenemos yo siento que convivo bien con su familia, siento que podemos convivir bien y siento que nos adaptamos bien al ritmo de vida, siempre va a haber problemas lo importante es solucionarlos y no volver a caer en eso.....

La Ciénega, Zimatlán, Marzo 2006.

Nombre: Elías
Edad: 66 años
Lugar de origen: La Ciénega

Estado civil: Casado
Grado escolar: Alfabeta
Ocupación: Campesino

- 1 Me mandaron a la escuela cuando tendría tal vez yo 7 años pero me ocupaba 2 o 3 días en el campo y ya me iba a clases y ya cuando iba yo el maestro se enojaba decía ¿porqué hasta ahora? Le decía es que mi papá no me deja venir, es que mi papá llevaba una idea pues que como él no sabía leer y él decía tanto come el que no sabe leer como el que sabe leer, así que a darle al jale a dejar la yunta porque eso fue el oficio de mi padre campesino también y a eso me enseñó a ser del campo, porque ya le digo yo no aprendí a leer porque si conocía todas las letras pero no podía juntar todas las palabras hasta que ya últimamente se dio cuenta mi papá o un tío casualmente allá donde duermen allá en la casa del Rey, pues ese Rey es mi primo hermano y su papá de mi primo hermano era hermano de mi papá entonces se llamaba Aureliano el señor, y ese señor supo que me iba a matar el buey en el campo ¿no? y vino y regañó a mi papá que por que hacía eso que no le ponía una argolla en las narices para que los llevara con rienda, tenía yo 8 o 10 años; el toro era una terremotera porque antes no había tractores o puro arado de madera o arado de fierro, entonces, se levantaban unos trozos de tierra con los troncos de caña y yo agarraba la punta del timón con un palo y duro y duro con la yunta pero para atrás caminando para atrás y los terremotes, pues en una de esas caí en un pocito más hondo, como estaba libre la tierra y caigo para atrás boca arriba pero el toro fue tan bueno que no me lastimo lo que hizo el toro fue abrir las manos y las patas ya paso todo lo largo del toro, entonces, mi papá todavía en vez de decir pobre de mi hijo, me da un varejonazo que ni regalado me quería perder la yunta que yo me ayudara y de eso se entero mi tío y que lo viene a regañar y él mismo mi tío que le cuelga al toro y que le mete una púa en las narices y que le pone el alambre y ahí se quito el oficio de estar quitando la yunta.
- 2 Desde chamaco sembraba caña y alfalfa, entonces helaba ahora ¿qué hielo cae?, decía mi papá órale a secar la caña del agua por que se echaba la caña al agua para que se mojara y se mojara el hijito y luego sembrarla, macé con tronar no sé, la zanja y a botar la caña para que se hiciera pedazos y la fuera sembrando y ya después a sembrarlas y a regarlas con cantaros por que no había bombas no, de que sí de que había tanta agua, pero no había bombas para regar, todavía no se usaban, entonces pus ya jui creciendo, jui creciendo que el campo, que una vez compramos un terreno donde esta la subestación de luz, mi papá se enojo mucho por que no había dinero que arreglo el terreno, y que dice *“ahora con que la vas a pagar”*, ¡jay pa!, pues vendemos la yunta, ¡ja!, como era de él, ya yo estaba grande, yo ya estaba como mmmmmh... yo creo que nos biamos casado cuando compramos el terreno en la loma, se enojo mi papá por que vendí la yunta, pero mi mamá me daba ánimos para hacer las cosas, entonces se jue mi papá enojado pa'l campo, cuando regresó ya la yunta ya se había ido, ya la había vendido, pague el terreno y compramos y compramos otra yunta chiquilla, pero se hizo ya de ahí en adelante, de más atrás pues cuando yo empecé a conocer a ésta mujer o sea que traía yo otra novia pero era del barrio de abajo, pero mis primos, otros primos con su familia de ellos tuvieron un problema ahí y se pegaron pues, entonces, un primo mío me dice, *“ten cuidado ya no vayas pa'l barrio de abajo por que por ahí ya saben que eres de los Morales y yo no respondo”* dice, te pueden hacer algo por ahí, fue que me quite de estar yendo por ahí, entonces, ya empecé a conocer a ésta y ya llego el momento que le hable y me aceptó, lo que si yo era un poco borrachito por que después según ya no me quería su papá de que yo me casara con ella pues, pero de cada 8 días no crea usted que borrachito de esos que están por ahí tirados, de vez en cuando sí, pero pues es que yo me enloquecía mucho cuando este... me emborrachaba, pero hubo una cosa pues que tome fue un accidente lo que hice o lo que tome o como podría ser decirle, decirle que fue un descuido o no sé como decirle que tome yo, ora si me encontré una botella con alcohol y tenía marihuana, pero es que yo no quería fumar yo ese día que se caso un tío mío, también fue una vida sencilla ¿no? por que entonces los padres si se ponían sus moños ¡ah!, ni casar a las muchachas que se iban con el hombre, entonces, esa señora pues se caso con mi tío pero se había venido y el padre no quiso que se vistiera de novia, fue una boda sencilla, comida, y almuerzo que es lo que hubo y yo entonces tenía su hermana la muchacha y fue donde estaba yo pasando agua y leña, los que estaban haciendo la comida y llega la muchacha a insistirme a que yo tomara y yo ¿no? a tomar ¿no? a tomar y que ésta ahora si que va a salir la misma canción de hace 8 días, este dedo ahí yo lo tenía con cicatriz, ayer por que me lo había abierto el miércoles y dice él doctor mucho cuidado con el licor, entonces, por esta cosa yo no aceptaba la copita que me daba la hermana de la novia y tanto rogarme pues le acepte un poquito me lo tome pero era como, si yo te digo que era borrachito yo no era copita yo era de esos cuartitos de cerveza esos chiquitos, esas veces por competencia por el que se quedara atrás tenía que pagar el marrito de mezcal, nos lo tomábamos como si fuera refresco y siempre ganaba ese muchacho que no lo conocen, se llama Cruz, cuando veníamos de dar el servicio militar de Zimatlán a paso veloz al llegar a la tiendita a pedir el refresco de mezcal era el refresco y siempre ganaba yo dejándolos atrás y él pagaba los dos marritos de mezcal; ya estando ahí me daba copita la muchacha y yo quedaba con deseos de más, me meto en un jacal y ahí donde mi tía, por que entonces era jacal de zacate, por que hasta ahora empezó eso del colado, y me busco y busco y busco en el jacal de mi tía cuando veo una botella entre tanto andar pues yo le vi, cosas a la botella yo lo que hice

fue agarrarla y me la tome pero cuando ya me la despegue me la quedo viendo ¡chin! ¿Que será esto, será ruda o que es?; por que antes le ponían ruda al mezcal; pues ya, ya me la tome ya ni comí y estaba recién casada una tía de ella acá donde viven ustedes con el señor el papá de Rey, entonces llegué yo con mi primo el Francisco y ya la difunta Consuelo, por que Consuelo se llamaba la mamá de Rey, entonces dice la tía Consuelo dice, “¿qué no estas con la boda que no estas ahí, mace algo hubieras traído que no sé que?”, que me salgo y que voy a traer 6 cervecitas de esas chiquitas 2 para cada quien, ese mezcal y las dos cervezas pues todavía me salí bien, me fui tranquilo, llegue a la tienda, una tienda que esta en la 5 de Mayo, se llama Celerino el señor, ahí pedí un refresco, un tehuacan, un alkalzeltzer y un vaso, entonces me pasa el vaso el señor ese y el alkalzeltzer y el tehuacan, pues volteando estaba yo el tehuacan en el vaso que ya había desnudado el alkalzeltzer y ya echándole el agua en él cuando me habla mi papá, ¿quien sabe quien le iría con el chisme? yo no estaba haciendo fechorías pues, cuando me habla mi papá iba con un machete, me asentó tres fajazos mi padre y yo creo que como nunca me había pegado tan cruelmente como ese día me arranque a correr yo ese día se me tupió el pensamiento o no sé que, no entre a mi casa me seguí hasta la casa de mi tía pero hice desastre y medio, ya pues poco más o menos me fui tranquilizando.

- 3 Yo mismo me he estado cuidando de no estar tomando alcohol por que lo que hacía yo pues ya sucede pues yo le digo que mi suegro, tal vez le digo a mi esposa cuando estábamos empezando de recién enamorados que yo no me casara con ella pues, por que yo era algo borracho pero quiso Dios que se convenció y llego la vez que si nos comprendimos bien y por eso es que esta a mi lado, se hizo la boda que vino mi hijo, y ya mis hijos empezaron queriendo enseguida a ir ya fue cuando lo fuimos mimando que viene el otro, en ese otro parece que en 2 o 3 un fracaso sino tuviera yo otro hijo más nació fuera de tiempo y pues ya no resistió todavía estaba vivo pero en lugar de correr a ver al doctor no mis padres, no llévatelo a bautizar por qué ¿ni modo que se muera el niño sin bautizar?, siquiera eso ganó el niño el bautizo, en lo que llegamos de Zimatlán a la casa el niño murió pero no hicimos caso pues de ir a un doctor, no que el bautizo primero, si primero viéramos ido al doctor a lo mejor la hubiera librado; ya ésta quedo un poco delicada pues ahora si que con mi mamá también no tuvo, mi mamá era una señora muy enérgica pero peleábamos pero me andaba, o lo que ella hacía, que si estaba bien, ya pues vinieron los demás, después mi hija Carmela, una que esta en Estados Unidos, 2 tengo en Estados Unidos un hombre y la mujer se llama Romana y el otro José Elías pues hasta ahorita vamos bien, ¿quien sabe si más pa'tras o más adelante? que yo digo como pueda ser, por que yo a mis hijos los he apreciado los he querido ¿no?, por que yo no estoy agrediéndolos o exigiéndolos que me den para comer no, yo los hice crecer y no les di casa yo por que se las dio su abuelo, el solar yo no tenía necesidad de comprar de casa pero esta casa no es de herencia, la compre yo mismo porque mi papá fue un señor también pues ora si que cuido para los nietos no me cuido para mi, pero siquiera a los nietos les dio, tampoco digo yo que lo malgasto o que lo vendió para malgastar y si últimamente mi papá me dejó el solarcito éste, pero me hizo sufrir pues por que trabajamos mi esposa y yo trabajamos 20 años de casados al lado de mis padres yo, iba al norte, yo nunca la mande un quinto a mi esposa, también yo fui de mala cabeza por que ahora si aprecie a mis padres y si, los cheques a mi mamá, a mi mamá y siempre le decía yo ahí deles unos centavos a mi esposa ¿le daría? eso si no sé pero ahí yo mandaba el dinero con mis padres, nunca de los 2 años, los 4 años que yo estuve yendo a los Estados Unidos nunca le dirigí un cheque a mi esposa, pues 2 años me toco estar yendo de bracero cuando nos casamos, dos años atrás ya fue de soltero, pero de todos modos se hicieron las cositas por que también mi padre no voy a decir que me dejó en la calle porque sí de lo poquito que se compro con mi dinero sí me lo supo cuidar, también se compraron otras tierritas y que tengo otras, tengo las tierritas que él me compro, pues nomás lo que hacía mi mamá “*la señora Isaura vende, compra para ti y tu hijo*” ahora cuando ella falleció pues trabajo para que firmara otra persona pues por eso es que cuesta trabajo por que ella esta firmando la escritura y yo también y estoy yo, entonces, ahora si mi esposa ya pasa por mi mamá tiene que firmar, puras movidas chuecas pero ni modo así fueron las cosas que se fueron haciendo, un den'antes falleció mi papá y mi madre yo estaba en el 87, en el 88 creo me fui de ilegal a Chicago, ahí trabajé ya estábamos aparte, entonces, ya no le dirigí centavos a mi papá entonces ya era al contrario ahí dales unos centavos a mi mamá según la veas, ya ésta le daba para cuando no tenía le daba sus centavos ella pues, ya dos años y me vine y ese año 88 se fue mi hija Romana con un hombre que no sabíamos quien era el novio pues, porque ella tenía su novio aparte pero mi esposa decía “*ahí esta el novio y no esta aquí tu hija ¿quién sabe con quien se fue?*”, entonces, como ya mi hijo se había ido para los Ángeles entonces mi hijo ya informo que por ahí andaba mi hija con otro hombre pues se la había llevado, entonces anda, anda yo ya no quería ir al norte porque se sufre mucho, muchos piensan que el norte es placer, se gana dinero, cuidando se hace algo aquí pero se hace uno desperdiciado, ahí también es la vida igualita que aquí el dinero no rinde así en Estados Unidos, también bien trabajados bien matudos, porque ahora si me tocóirme en el 62, ir al desaire de tomate y decía, era una mujer la mayordoma se llamaba Carolina, esa señora todo el día doblado y el que se enderezaba “*órale agáchate no queremos postes*” pos uno que ma'ce quería restirar el cuerpo y así tenía uno que adelantar tantito de la cuadrilla de hombres, porque íbamos 35, 40 hombres juntos trabajando y ella arreándonos, se mata uno mucho por ganar querer levantar un poquito acá en México, pues ya le digo si se cuida uno se levanta uno pero si no ahí también se queda todo el dinero. Y

ya me fui esa vez en el 88 para conocer al mentado yerno, no quiso Dios donde estaba él, pero yo ahí también no tenía buen trabajo, nomás trabajaba tres días a la semana, entonces pues me aburrí de ahí, también mi hijo estaba en los Ángeles llegó hasta donde yo estaba, yo hasta Salinas y mi hijo esta en los Ángeles llegó mi hijo hasta ahí y también mi hijo estaba desesperado por que no había trabajo un día le dije vamos a Nueva York *“¡ay papá!”* dice *“¿y quién conoce por ahí?”* ¡ay hijo! le digo si llegando ahí con una noche como quiera, buscamos un hotel y pasamos la noche, al otro día salimos a las cuadras a ver si encontramos a alguien de aquí o a algún conocido, pues nos fuimos y ya como fue, la primera noche en un hotel al otro día salimos a las cuadras, no ya cuando encontramos gente conocida que eran de México y ya preguntamos y todo dice un muchacho *“aquí donde vivo hay chance para dormir, vamos y le hablamos a la señora”* y le hablamos ya entramos ahí a la casa de la señora *“sí”* dice, *“hay lugar para que duerman”* y ahora si fuimos al hotel a traer las maletitas, las guardamos ahí y a conseguir trabajo, no si en el mismo día casi encontramos trabajo, yo ya empecé a trabajar ahí mi hijo también trabajo unos días ahí y se encontró a otro muchacho se lo llevo a otro trabajo mejor y yo ya me quede en ese trabajo, iba yo como para 6 o 7 meses estando en Nueva York, entonces, mi esposa... no se me olvida que en esa fecha que me hablo dice *“ven”,* fue un 27 de noviembre dice *“¿tus padres o el norte?”* le digo ¿Por qué? *“por que tu mamá esta muy mala ¿quién sabe si la alcances?”* y era semana que mucho turista iba a salir pues para acá ya era difícil encontrar el boleto, entonces, espere a que llegara mi hijo del trabajo, mi hijo llegó como a las 6 de la tarde le digo hijo fijate que me hablo tu mamá, *“¡ah! Qué dice?”* Pues dice ¿qué si el norte o mi madre? por que tu abuela esta muy enferma, *“pues ¡órale, a moverse”* dice, pues te estoy esperando hijo le digo, *“pues ¡órale vámonos!”* dice y que salimos y ya nos metimos al metro a la estación esperamos el metro y ya nos llevo al aeropuerto, pues para ir a comprar el boleto hasta para el día 3 de diciembre no había pues de inmediato, entonces, cuando salimos de comprar el boleto le digo, ya si se murió tu abuela ya ni la vamos a alcanzar a ver pues llegó el día 3 y ahí venimos, cuando llegamos aquí mi mamá caminando en la calle mero iba trabajando su lugarcito que ahí iba, entonces, le dije ¿no que estaba muy mala mamá? yo pensaba que ya estaba tiesecita y no le digo todavía hasta anda caminando y yo había arreglado papeles y lo que sucedió es que me vine y se echaron a perder los papeles, ya mi hijo se regreso y si recupero sus papeles, entonces, esta queriendo ir al norte a ver a su hija, pero hemos ido a México 3 ó 4 veces a la visa y nada, ya vez le digo no me hubieras hablado y a lo mejor gano hacerme residente de ahí ya nomás a lo mejor te hubiera metido tu nombre a migración y ya fuera circulado y ya fueran a salir tus papeles, pero ni modo así es que nomás se queda con las esperanzas de ir a Estados Unidos para ir a ver a la hija y la nieta no se olvida de nosotros, siempre viene, el año pasado estuvo el mes de agosto en julio tal vez vuelvan a venir.

- 4 Esta fregada la vida pero ni modo se va haciendo algo pues tiene uno su pasar ma'ce por que para hacerse rico esta difícil, es difícil, se van haciendo las cositas a puro sacrificio, que lujos de vestir ni que nada aquí esta uno acostumbrado al campo porque si fuese uno entacuchado creo que no trabajara uno, si ya las personas que son para la ciudad pues si ya para grandes oficinas tienen que representar, pero nosotros del campo que se nos cura nuestro cuerpo y ahí vamos con el día si es posible, pero creo que no nos quedamos sin comer así el más pobre tiene que comer ma'ce pidiendo la tortilla pero tiene que comer, no como se oye decir esos que tienen tantos millones de pesos ¿para que les sirven? para puro apantallamiento, para apantallar al pobre, tener un trabajador y pagarle una miseria, pasa como esa gente que dicen de Coahuila en donde se derrumbo la mina que tanta gente quedo sepultada y les pagaban una miseria \$56 pesos al día, porque estando en un pedestal sabiendo que están en peligro y pagarles una miseria, que hacía esa pobre gente con \$50 al día aquí en un ratito se gana los \$100, si yo que día ocupe un muchacho nomás para ir a cambiar 20 tubos del riego \$100 se paro el muchacho, se los tuve que dar se lo hizo como en hora y media, también a veces siente uno, porque también es mucho dinero por que es un ratito, yo decía el medio día esta bien cuatro o cinco horas, pero cuarenta y cinco minutos y \$100, una vez que no lo puedo hacer pues se los pago, porque se que también con él tengo ayuda pues por que no se niega a hacerme el trabajo por eso es que se los pago, se siente pero también no es justo cobrar tanto ni pagar tan barato también a un trabajador, un trabajador ahorita lo que se debe ganar son unos \$150 al día o \$200 como ese muchacho está ahí pegando loza en el piso, pues si esta bien pagado como esta haciéndolo a \$100 el m² esta en el mero sol, no como abrirse del sol por que esta en el patio.
- 5 Si siempre he trabajado, yo pienso también que yo llevo 7 años que no tengo obligación de ir a trabajar al campo, voy al campo a veces pero ya no trabajo materialmente como trabajaba, yo que con la yunta ir a arar o a sembrar o con eso que hay los tractores pues ya se aliviana uno y también pienso que con la flojera se enfría el cuerpo por que yo no tenía pastura cuando se iba a casar mi hijo el chiquito hace 7 años y mi esposa *“vende la yunta, vende la yunta ¿como vas a estar con la yunta en esos días de la boda? no tienes alfalfa”* pues le obedecí pero me gusto ya no comprar, por que me gusto estar de flojo, ya no daba agua a los animales ya no iba a traer pastura más que de aquí para allá y me fue gustando y me fue gustando, entonces, yo pienso también que de la flojera se me enfrió el cuerpo, también es malo no trabajar se enfría el cuerpo como esta uno acostumbrado a trabajar diario y deje yo, entonces, también pienso que eso me hizo mal por es eso es que ahora pues no es que este de gravedad ¿no? pero siempre las molestias en el cuerpo de que ya como si tuviera un radio en el oído chillando, entonces, eso a veces también me siento un

poco mal por que cuando están platicando así las personas como estamos ahorita pues si las alcanzo a oír pero cuando ya hay muchas voces ya no distingo en ese rato las palabras, pero ya no alcanzo a oír lo que dicen las personas en la televisión por eso le digo yo a mi esposa ve la televisión, no sé si necesite la operación no me lo ha dicho ese Jorge Ayala, me dijo que no necesito la operación quien sabe ahorita por que estoy sufriendo de hasta aquí si me duele estas cuerdas de aquí le echaba yo la culpa a la cama que el colchón se hunde, como esta un poquito más pesada mi esposa siento que estoy yo arriba y ella más abajo del colchón, esa cama esta buena para una sola persona ahí se duerme tranquilo pero 2 ya no y yo creo que es la enfermedad por que ese colchón tiene como 2 años que lo compramos o el año, me sentía yo bien pues pero ahora con el mal empecé a sentir el pescuezo hueco y que esta cama no sirve pues ahora si ya me aparte de ella ahora estoy durmiendo en una cama individual cada uno, por que la verdad para mi esa cama no me asienta me duermo en la otra y la misma cosa todo es que le meten muchas varillas a los colchones creo y eso es lo lastima el otro no tiene eso es puro algodón o no sé que será lo que tiene pero esta muy suavcito y por eso que yo pienso que mi mal mismo me hace sentirme mal en la cama, porque tiene como 2 meses que empecé con esa molestia del colchón o nomás un mes tiene que empecé con esa molestia del colchón que no me gusta este colchón estaba otro que no me gusta vamos a comprar otro ya creo que le metí lumbre a uno pero no me asentaba, puro sufrimiento en la vida y hay quien dice que no se sufre pero para que sepan la vida que lleva y no piensen que las personas grandes esta uno en el cielo todos tenemos la obligación de trabajar por que si no trabajamos ¿quien nos daría para la papa? así es que por eso tiene uno que sufrir en la vida así en onde quiera se sufre, nadie esta que yo la este gozando, la gozarán los hijos de los grandes millonarios, esos si la gozan pero los hijos de nosotros los pobres es difícil que gocemos la vida.

- 6 Yo fui a Estados Unidos con la ilusión o la ambición se puede decir ¿no? por hacer y tener una vida poco más o menos mejor aquí en nuestra patria, yo nunca pensé en quedarme en Estados Unidos nunca pensé en dejar mi tierra pues por que ahí nací y ¿Por qué iba yo a hacer eso de irme y ya no regresar? Fui bracero 4 años a sufrir pizcando 100 libras de algodón al día para ganar tristemente dos dólares con cinco centavos, en ese tiempo aquí ganaba el mozo \$18 que fue en el 57 eso ganaba el mozo \$18 a la semana, entonces, yo nunca fui a trabajar de una persona de esas, porque mi papá sembraba sus productos y con el maíz y con la caña nos pasábamos el año, yo nunca trabaje de la gente para que voy a decir que fui a trabajar de don fulano por que había ricos, caciques aquí al Sr. Abascal tenía como 30 trabajadores pero pagándoles \$18 a la semana, ese señor tenía como 300 vacas pues todo ese rancho que esta de aquel lado de la carretera de Quiané al que sigue ese era rancho de Abascal llegaban sus terrenos hasta la vueltecita de la carretera que hace para subir sobre Mantecón de ahí terrenos hasta por aquí cerca de la Ciénega eran más de 1000 hectáreas y así tenía de mozos, 2 acarreado pasturas, los mozos rozando con guadaña la alfalfa otros arrojando y otros atrayendo a las vacas, aquí tenía una casa grande donde esta la escuela la tele secundaria toda esa casa que esta ahí era de él donde esta la escuela hasta la esquina de camino a camino esta el solar ese, pues últimamente pues quedo terreno por que se opuso pues la Ciénega a que por que ese hombre tenía tanta y tanta humillación a la gente por eso le digo yo nunca trabaje de ellos, mejor por eso prefería ir al norte, trabajar de los americanos, pero también empieza a ganar uno una miseria como le digo todo el día una santísima que no se le hacía como de aquí a la pared de 2, 3 metros, 2.50mts estaría de alta las matas así apretadita de algodón y apriete y apriete y limpiando el algodón con la punta de los dedos por que se venía el algodón con todo y casquillo y lo quería limpio, pues 100 libras en el día que rallamos a la semana 12 dólares por que los 5 centavos y no contaban los quitaban creo que para lo del seguro y un muchacho que trabajaba para el Sr. Abascal se llamaba Andrés y ese estaba acostumbrado a ganar sus \$18 y ahí ganábamos 12 dólares y él creía que ese dinero de Estados Unidos era del mismo valor de acá de México ¿no?, entonces el muchacho se paseaba en el patio de donde dormíamos pues le digo Andrés ¿qué te pasa?, con decirle que le mentó la madre a los gringos la miseria que había ganado, mira dice 8 dólares, “¿qué hago con 8 dólares?, me voy para México” ¿Por qué Andrés? No dice, ya le digo le mentó la madre a los gringos, “no ahí con mi patrón gano \$18 libras y todavía me daban cuatro almures de maíz y una cabeza de panela” ¡ay Andrés! Le digo que más eres tonto tienes ahorita en las manos cuánto Dice “pues 8, me sobraron 8 por que compramos los alimentos para la semana gastamos 4 dólares cada persona para la semana tener los alimentos” pues cuando ya le dije son 8 los que tienes en la mano ¿verdad? Sí dice, y ¿cuanto crees que tienes en dinero mexicano? Dice ¿a poco vale más este dinero?, pues ¿porque crees que venimos? le digo si fuera el mismo valor yo No vendría seguiría en mi México pizcándole también le digo, pero con estos 8 dólares ya compraste tu comida para toda tu semana y hay te quedan \$100 esto vale \$100 mexicanos si, que le vuelve a mentar la madre pero a su patrón, le mentó la madre a su patrón que se quedara con su trabajo y él tenía que seguir en Estados Unidos esa vez nos toco un algodón malo por que estaba el algodón tupidísimo con la mata pescaguada, es cuando usted agarraba el capote el capullo, del capullo del algodón se venía con toda la motita, pues de lo que produce el algodón, entonces, le digo vamos a cumplir con el contrato y si Dios quiere que nos saquen para la frontera ya si hay otra contratación entramos de vuelta, cumplimos los 40 días, por que para 40 días fue el contrato y nos sacaron para la frontera de Chihuahua y estaban avisando por el aparato de sonido que querían más gente por que necesitaban gente pues que nos presentáramos luego ahí ya nos volvieron a recontractar ahí vamos

para dentro, no pues ya nos toco un algodón bonito que estaba desvairado y estaban como sabanas los campos, blancos, blancos estaban de tanta mota de algodón ahí fue el desquite, ahí hacíamos 300 libras al día por que usted agarraba las mototas y se quedaba todo el casquillo en la mata ya no se veía como se veía en el otro contrato que se veía y tenías que ir quitando con la punta de los dedos el casquillito ahí ganábamos por 300 libras 6 dólares diarios pues ahí ya eran casi los \$200 de aquí estaba a \$12.50 el dólar por eso le digo que en México ahorita están más caras las cosas antes del 58 el dólar valía \$12.50 y las cosas estaban más baratas rendía el dinero, ahorita el que va a Estados Unidos y quiere venirse para acá que a como le pagan el dólar como a 10 y feria y las cosas están carísimas, están muy caras las cosas pues ya esos cuatro años que estuve de bracero, me fui dos años estuve en Texas en el 60 me toco el desaje de tomate que le digo por acá por acá por California lo desajamos, lo limpiamos y lo pizcamos ya por pizca nos lo dieron por contrato pero el desaje nos lo dieron por hora, ahí es donde le digo no se podía uno enderezar por que esa señora Carolina muy exigente para los trabajadores y ella haciéndole ahora si la pala a los ricos de ahí por que al mandar la gente tan feo, entonces, siento que estaba ganando tal vez ella más por obligar al trabajador que trabajara más, no nos dejaba enderezar, pero bueno ya pasamos el desaje lo fuimos a limpiar lo pizcamos a 12 centavos la caja a pujidos hacíamos en todo el día 100 cajas para ganarse 12 dólares, eso es lo que ganábamos 12 dólares en la pizca del tomate, pero si las manos se nos pusieron como cuacadote partidas por tanta goma del tomate por que el tomate produce goma al meter las manos poco a poco se nos partieron las manos, todo aquí y las picayudas por estar sacando tantas cajas de tomates a las plenas les decían por que antes pasan los tractores trozando todos la mata al tomate para abrir calles en los terrenos para que entren los trailers a levantar el tomate, hay trailers, no son cajitas que se pizquen son trailers diarios pizcando de tomate por que es harta la gente que anda sobre ese trabajo pues cada mayordomo carga de 25 a 30 hombres trabajando, ese fue mi oficio en los Estados Unidos ya en el 61 creo que me toco ir a pizcar las fresas y ahí con las fresas es más tranquilo ahí íbamos por cajita así lo que quisiera uno hacer nadie nos podía arrear, si queríamos pizcar pizcábamos si no, no pizcábamos pero ya por contrato ya es diferente a que este por hora es más arreada la gente no pues si tampoco vamos a decir que nos sentábamos ¿no?, con la ilusión de hacer cajas pues iba uno trabajando también nomás que eras más liviano el trabajo ese, y sí poco más o menos pagaban bien ese fue mi trabajo en Estados Unidos pizcar tomate, fresa y pizcar algodón, algodón si como le digo la primera vez que sufrimiento por que ganábamos 12 dólares a la semana pero rendía el dinero ahorita de que sirve que manden, por ejemplo 100 dólares y barato el dólar o si no quieren mandar se lo quieren gastar ahí y a ley tienen que gastar por que peor que esta con familia suponiendo como mi hija que esta ahí con cinco y ellos dos ya para que coman cinco niños esta canijo ya no están niños, son señoritas dos y ya otra que se va haciendo señorita también esta dentro de los 10 años, tiene un par de gemelos por ahí esta una fotografía de los nenes, ya para mantener cinco boquitas allá pues también se sufre y esas personas más que quieran decir “*voy a hacer mi casa a México*” ya no pueden por que ya hay familia, que para la escuela que vayan los niños, para la escuela, para que coman, para la sopita no vaya a pasar como una me enseñó mi suegra un periódico que un niño de quien sabe que parte se ahorco por que era muy travieso iba en el segundo de secundaria se ahorco el niño por que pues era muy travieso no se dejaba de su maestro y el maestro lo vio dice mi suegra que el maestro decía que ni verlo quería que no fuera a la escuela por que no lo quería ver y ya con sus padres estaba también lo mismo por que diario peleaba la mamá con el señor, últimamente el señor se fue de la casa, se quedo sola la señora con el niño, estaría de 13 años el niño ¿pues como tuvo el valor de ahorcarse?, por que vio la vida que llevaba con sus padres y vio el desprecio que le hizo su maestro y lo retiro de la escuela, el niño se desespero pues no aguanto su desesperamiento mejor me mato diría y se quita todo. Yo con mis hijos si los regañaba por que era justo también que no me llegaran tan tarde de la calle por que a veces ponían a pensar a uno, pero que yo haya agarrado un machete para fajearlos no, regaños sí, nunca les pegue creo a mis hijos, a puro hablarles, a puros consejos si le fueron agarrando y quiso Dios que ninguno, pero que éste ni toma, si toma a veces en fiestas que este así, no salió tomador pues, ¿quien sabe el otro que anda por ahí si tomará? ya lleva 7 años que no le veo la cara.

- 7 Hablé casualmente hace 8 días el domingo, por que fue mi cumpleaños el día 3 hace ocho días y pues por eso fue que me hablo, si estamos pues conformes de que este por ahí pues no le puedo yo decir vente, y sí le digo que aquí esta su casa, pero tampoco lo puedo obligar a que se venga, será que tiene más libertad, pues no se si será por la mujer, que la mujer tampoco es de aquí del pueblo, entonces, tal vez se lleve a la mujer a estarse por ahí, pero yo pienso que si él estuviera aquí tampoco yo lo voy a tener en el trabajo obligadamente, si quiera yo lo que quisiera es que estuviera mace para que me viera el día que yo me enferme, se enferma su mamá o estar al tanto de los papás por que así fue mi vida pues que yo tome perder mis papeles por estar con mis padres y él ahora ¿que pierde? por que no tiene papeles esta de ilegal por ahí, la muchacha su mujer es la que tiene papeles y ni por que tiene papeles la nuera no hace por estar viniendo, ya tiene rato que vino ora si que vino pues nomás por tal vez mi hijo le dijo, vino pero no duro muchos días lueguito se regreso y desde esa vez jamás ha venido, el otro tiene razón de no venir por que la regresada es lo doble otra vez volver a rifársela para volver a llegar ahí por que no esta tan fácil que se vaya de ilegal, no todos corremos con la suerte, varios han ido y los agarra migración los apresan y ya quedan archivados, dice ahí si los vuelven a caer pues ya te vas a llevar más años en la cárcel los meten, entonces,

tres días pero los vuelven a poner de este lado de México y ahí no tienen derecho a regresar y por eso yo pienso que mi hijo no quiere venir por que la regresada es dura para llegar, para la frontera no esta duro pero ahí para pasar con tantita suerte eso, yo la primera vez que me fui con un compadre, es esposo de la hermana de ésta nos fuimos para acá para Tijuana y llegamos a Tijuana contratamos el hotel para dormir ¿no? y ya habíamos conseguido a la persona que nos iba a pasar pensando que al otro día como a las 4 de la mañana nos iban a ir a traer para hacerla de noche a las 2 de la mañana, pero tenía que ir de noche ese hombre al hotel para pasar la línea, pasar el alambrado, ya de aquel lado esta Estados Unidos pero apenas eran como las 3 de la tarde se pone nublado pero bien bonito y empieza a lloviznar y más recio el agua y más recio y apenas nos habían dado las llaves de la puerta del hotel cuando abrimos y pusimos las maletitas que llevábamos ahí, apenas y nos íbamos a sentar en las sillas que tenían ahí apenas me iba yo a tirar cuando estaban con la puerta y que abre mi compadre y era el muchacho que nos iba a pasar, dice *“jórale, muévanse por que e el momento de pasar ahorita!”* ¿pero por qué?, *“esta lloviendo esa gente no se quiere mojar la línea esta libre, pues órale”*, ya no le entregamos las llaves que nos vamos al coche que ni mandado a hacer la carretera libre, cuando llegamos a la línea *“esos cuates no se quieren mojar dejaron libre la carretera”*, pues ni sentimos el pase por que a las 2 horas ya estábamos en los Ángeles esta cerquita los Ángeles de Tijuana pues ya ahí cumplió el coyote y ya le pagamos y a conseguir ya luego nos fuimos al aeropuerto ya compramos los boletos en la misma noche, por que estábamos a las 4 de la tarde ya casi las 5 ya en los Ángeles y ya nos fuimos pa'l aeropuerto en la misma noche compramos los boletos, tomamos el avión como a las 8, como a la 12 llegamos a Chicago, pues no sé por que ya ahí ya estaban unas personas esperándonos pero no nos pasaron por el pasillo de donde salen todos los turistas que van en avión, nosotros nos bajamos del avión y salimos por donde entran los trabajadores por ahí nos sacaron dos señoras que fueron a encontrarnos que tenía conocidas mi compadre y les hablo para que fueran a recogernos ahí atrás pues yo creo que las mujeres pensaron que éramos ilegales no sea que hubiera migración ahí pues y nos sacaron por la parte de atrás y así fue como llegamos de ilegales por ahí, no ya la segunda vez que fui no, ya la vide negra por que nos pasaron como a las 8 de la noche ganamos pasar y no nos cayo migración, ahí vamos camine y camine y camine y ya a las 2 horas estaba una camioneta pero íbamos artos, pues se lleno la camioneta bien apretaditos ahí vamos como a las dos de la mañana o tres, *“¡bájense todos!”* Nos bajamos todos de la camioneta aquí se quedan todos, nadie se me mueve de aquí, ahorita regresamos se fueron en las camionetas, menos las mujeres que se bajen, eso es lo que le digo a mi esposa del peligro de que se llevaron a las mujeres pues ya todos los hombres los dejaron, ya llegaron al otro día como a las 9 de la mañana ya nos levantaron ahí para llevarnos para allá y con hambre, en ese rato yo pensé que iban ir a traer que comer pues, que cuando regresaron ahí si me pase 24 horas sin probar nada y todavía para que pasara mi hijo a recogerme en lo que le hablaron y vino y consiguió quien me fuera a traer sería las 10 de la noche sin aprobar en la vida por eso digo sufrí mucho, mucho para poder ir a aquel lado no todas las veces son bonitas, ya que tienes tus papeles ahora si a la hora que dispongan se van y ya no están aquí sufriendo con migración, se van directamente y de primero un patrón que trabaja uno con él empieza uno de abajo para arriba por que pagan lo que quieren, ahorita ¿quien sabe cual será el mínimo?, yo cuando fui lo que me pagaban por ahí serán 4 dólares. Muchos dicen que Estados Unidos es bonito, esta bonito y hay trabajo no, la última vez que fui que le digo que fui a Nueva York ora si que ahí agarre mi trabajo a gusto por que nadie me decía, ya rellene mi aplicación para entrar atrás pero nadie me decía ni como nadie me decía esto vas a hacer, pues yo ahí parado que ¡que hago Dios mío!, entonces una en donde pintaban todo el dibujo de las calaveras están las mujeres con las puntitas de la aguja quite y quite los hilitos de las estampillas de cuando vienen de fabrica y otras señoras están la maquina de coser pegando esas estampillitas, entonces las mujeres que estaban quitando las etiquetas de atrás de las playeras ya estaban hundidas entre tantas cosas esas pues tanta etiqueta ese fue mi trabajo pues, encontré una escoba y a barrer pues de eso me quede, haciendo el aseo y es que ella me pregunta que ¿Qué fui a hacer a Estados Unidos?, por eso estoy platicando lo que hice, lo que trabaje, como trabaje, pues ese fue mi trabajo de pizcar algodón, pizcar tomate y pizcar la fresa y hacer limpieza últimamente en Estados Unidos también trabaje en un restaurante nada más que el restaurante no me gusto, porque al empezar lo ponen a uno a lavar trastes no lo estas haciendo con las manos por que hay maquinas no hay que estar refregando el plato nada de eso, están los plajilleros y a parar platos en las banquetas que les llaman y mételo a la maquina pero así pues y ya a tener otra llena, en lo que se seca ésta tener otra llena, se saca aquella llena y va la otra y los platos recalientes, agarrarlos ahí para irlos haciendo cada plato en su tamaño eso no me gusto a mi, entonces, como el cocinero ese no se va a ese cuarto por que aquí puede estar la lavandería de platos y ahí el cocinero con su cocina, ya para allá donde están los comedores y aquí donde esta la bodega con cosas, entonces el cocinero esta en la cocina y dice *“vaya al cuarto y tráigame esto”*, esta el cuarto 20° bajo cero y los primeros días que no sabe en donde están las cosas usted en lo que encuentra ya sale temblando de frío y llega usted a lavar los platos, yo a eso le hecho el achaque que mis manos están chuecas por que frió y caliente, de eso empecé a sentir que mis manos están bien, yo pienso que por que se metía uno a los cuartos donde esta a 20° bajo cero y aquí ventilación y ahí esta frío por que aquí están los ventiladores en este mes de Abril a Agosto por que se ponen los calores tremendos, por eso no me gusto a mi el restaurante en Nueva York fui a trabajar 3 días que me llevaron a trabajar los compañeros que querían gente y me llevaron ahí, pero como yo odiaba el restaurante yo me eche los 3 días

que trabaje, en esos 3 días que me quede de flojo encontré yo trabajo en donde le digo de limpieza pero ahí si feliz era yo, era en trabajo con el clima y ahí no estaba con el clima es con la lumbre y el calor como estaba los cuartos más que estuvieras la ventilación era caliente irse a meter a esos cuartos es lo que no quería y por eso odiaba ya los restaurantes yo preferí estando en Chicago trabajar en el campo y no en un restaurante en Chicago fuimos a cortar el brócoli yo nunca conocí esa plantita y ahí la fui a conocer íbamos como 20 personas cortando esa plantita.

- 8 Con mi edad ahorita ya no me admiten en Estados Unidos quisiera yo ir, mi hijo esta insistiendo que yo vaya, es que yo arregle papeles ¿no?, pero lo que sucede es que el primer contrato que me hicieron de mis papeles ahí por que no me gane la carta en Chicago entonces la carta me la traje para acá y cuando mi esposa dijo *“vete para California para que conozcas al marido de mi hija o su hombre que tiene”*, entonces me fui con la carta y gracias a mi yerno por que ahora si que aunque no lo conocía lo fui yo conocer pero se porto un poco bien y él mismo busco a la persona que me iba a ayudar para arreglar mis papeles, entonces, ya me dice mis papeles, entonces, como no me gusto el trabajo le dije a mi hijo que si nos íbamos a Nueva York pero como esos papeles salieron para 6 meses no’más y estando trabajando con esos papeles me fui a Nueva York pero se me vencieron esos papeles pero no me sacaban, claro si llego a caer en migración tal vez si pues agarran y me sacan pero no, yo seguí trabajando al fin de semana un día que no trabaje me fui a migración a Nueva York en esa embajada me dieron 90 días para seguir trabajando, entonces, se me cumplieron esos 3 meses y volví a ir y me dijeron que ya no me podían dar más tiempo, que no podían hacer conmigo por que mi archivo estaba en California que ahí tenían que ir a California a acabar de arreglar mis papeles pero toca que me habla mi esposa por eso es que me vine y ya no hice caso de ir a California y ahorita esta mi hijo trabajando y ya me dieron seguro yo ni sabía que ahora cuando se fue mi hijo se llevo mi número de seguro y con ese número esta trabajando mi hijo con mi seguro y ahora pide que yo vaya por que ya le llego una carta que quiere que haga yo mi retiro de trabajo que ya me retire del trabajo y ya retirándome va a venir mi indemnización pues, y a eso quiere que vaya yo mi hijo pero no me animo por que tengo que pasar de ilegal por que tengo que sufrir ahí esta mi hijo hablando para que yo vaya eso me dijo el domingo que quiere que me presente a su oficina del seguro para que me den mi retiro y me darán unos centavos para seguirme manteniendo por que ellos piensan que estoy yo allá en Estados Unidos piensan que estoy trabajando pero yo estoy aquí y es cierto por que un año nomás no me ha entrado dinero en el seguro pero ya no, ya no insisto no estoy con interés de eso si se pierde que se pierda pero ya no con ese interés que yo diga yo con esa ilusión por que no puedo ir ya de ilegal no puedo ya pasar ya mis pies ya no aguantan le digo a mi hijo ya deja que se pierda eso, ya no estás insistiendo contento que ya estoy aquí y ya no puedo regresar no estoy yo con la ilusión de ese dinero, si sí se pierde pues que se pierda igual lo puede gestionar pues que lo gestione le digo busca a un licenciado y a ver cómo le hacen pero yo no estoy con esa ilusión por más que quiero ir ya no insistimos yo y mi esposa en sacar la visa y no nos la dan yo que quisiera ir a ver a mis hijos pero como están mis hijos, pues tienen papeles pero ese otro esta de ilegal....

La Ciénega, Zimatlán, Marzo 2006.

Nombre: Enrique
Edad: 18 años
Lugar de origen: La Ciénega

Estado civil: Soltero
Grado escolar: Nivel medio superior
Ocupación: Estudiante

- 1 De mi infancia no me acuerdo muy, muy bien ¿no? pero más o menos desde siempre ha tenido las curiosidades y veo la fotografías, veo los álbum y por lo que veo yo creo que fui feliz en mi infancia ¿no?, y ya pues un rato acá ¿no?, y ya de acá emigramos a Estados Unidos con mi hermano, ahí estábamos con un tío y como mi papá le entraba un poco a tomar pues siempre había uno que otro problema porque se peleaban y no sé, que ya cuando era en exceso, diario casi, pues decidimos regresar, bueno no decidimos, decidieron ellos regresar, ya regresamos, ya llegamos ahí a la casa nos metieron a estudiar a la primaria, yo regrese a cursar el segundo de primaria ya de ahí sí, en el día convivía acá en mi casa con mi mamá, mi papá, ya en la tarde se iba mi mamá a casa de mi abuela, ahí siempre va a visitarla y ahí convivíamos con ella y ya paso el tiempo, salí de la primaria y ya entre también a la secundaria en Zimatlán, ya después ahí sí teníamos buena relación, siempre había problemas, problemas porque hay cosas y ya salí de la secundaria entre al CBTIS y ya en uno de esos años que falleció mi abuelo y ya que falleció y yo como que siempre no sé... estoy más unido ahí con mi abuela y ya desde ese día decidí, me quede acompañándola ahí vivo con ella, ya la acompaño y ya van como 3 años que vivo con ella, regreso para allá y luego en las tardes ella y yo nos vamos para allá y como dice mi hermano... estamos viviendo en Oaxaca incluso él vive en la casa de un tío y yo en la casa de otro tío y también no nos vemos seguido, hasta los fines de semana.
- 2 Con mis hermanos si hay una relación más de hermanos, mi hermana como que a veces le doy sus zapes, sí, es que como ahorita estaba escuchando la música y yo quería escuchar de esa misma música, pero hasta otra canción y ella quería a ley seguirse el disco como iba leyendo, le digo espérate y le doy uno, bueno no le pegue primero, sino que cuando vio que le cambie ella que comienza a llorar y ¡zas!, pero se lo di con cariño.
- 3 A mi familia yo le cambiaría más confianza, con mi mamá siempre, yo creo que debe ser con los dos ¿no?, no creo, debe.
- 4 Para mi futuro me gustaría seguir estudiando, bueno que este semestre ya no quería estudiar, le dije a mi mamá, no yo ya no quiero entrar a la escuela que por esto, que por lo otro y como que mi mamá digamos nos obligaba a estar ahí pero yo le decía no que quiero ir a trabajar y todo, pero digamos me convencieron y me convencí y ya estoy estudiando y seguir estudiando ¿no? echarle ganas hasta tratar de terminarla.
- 5 Regresar a Estados Unidos no, la verdad no, porque en ese tiempo que estuvimos allá como que allá esta uno encerrado, pues de dinero ahí no había problema ¿no? tenía una economía no apretada ¿no?, salía a pasear, a conocer de lo que sea se vestía uno al gusto pero no, como que no, aquí hay más libertad porque allá como que te ven solo, cuando vas a unos barrios, hubo una ocasión en la que a mi papá le pegaron, se lo llevaron a un hospital y como que no, yo creo que esta mejor acá en México en la Ciénega, yo aquí me salgo el día que quiero, no regreso también muy tarde ¿no?, pero digamos hay más libertad, no tanto libertinaje ¿no? pero comparado allá prefiero estar acá.
- 6 De la migración una ventaja es de que crece tu economía y ya de ahí digamos, pues esta... digamos tu papá emigro y tiene a todos sus hijos, pues ya de ahí pueden sobresalir sus hijos, si quieren estudiar de ahí pueden pagar la escuela, su escolaridad y seguir estudiando y ya una desventaja es que luego uno así con el que... tengo un tío que tiene tiempo así y como que aquí sus hijos, su mamá casi no les presta atención y hacen lo que quieren y no tienen esa autoridad digamos para decirles que esta bien y que no esta bien.
- 7 Las relaciones a distancia creo que pueden funcionar, pues si se conocieron y se trataron y vieron que si tienen... que están hechos digamos el uno para el otro y uno por "x" razón se fue lejos de esa persona, pues puede que si funcione ¿no? por que digamos si la persona le entrego su amor, digamos su cariño y la otra persona también es consciente y siempre y cuando haya fidelidad yo creo que sí funciona.
- 8 El matrimonio para mí es pues formar una nueva familia, un hogar, y la idea de casarme pues sí, pero no luego, tengo que estudiar.
- 9 Para mí la familia son las personas con las que siempre convivimos, con las que estamos, que tiene problemas, que son como verdaderos amigos, sí me gustaría que mi futura familia fuera como la mía, digamos cambiar los detalles o problemas, cambiarles detalles, que haya un diálogo, así como veo un problema tratarlo de resolver, no tanto a los golpes.

Si mi papá se quisiera ir a Estados Unidos ¡sí es que quisiera irse, no sé!, le diría más que nada ¿a qué iba? tiene trabajo ya es seguro, no, no creo que decida irse, porque cuando regresamos, no me acuerdo, pero al poco tiempo se quería regresar, pero ya no regreso, consiguió trabajo y ya no tuvo necesidad de regresar.

- 11 Yo creo que la Ciénega no es un pueblo unido, la gente siempre es racista en cuanto a los partidos, si gana un partido la gente del otro partido luego casi no participa, no se une. La Ciénega en diez años me la imaginaría con un poquito más de desarrollo en cuanto economía, pues por eso mismo de la emigración y otras fuentes de trabajo que van surgiendo.
- 12 La migración hasta cierto punto creo que si les da popularidad a los chavos, porque digamos a veces las chavas digamos se cansan de ver al mismo chavo ¿no?, ya llega otro y ya lo ven que llegan con carro y todo.
- 13 En cuanto a la educación es diferente en la ciudad y el campo, porque acá en el pueblo se educa de una manera digamos tradicional a la de los antepasados porque ya en la ciudad ya pura escuela, casi no tienen tratos con sus hijos básicamente los mandan a cursos, casi no tienen mucha relación, porque ya los que viven en la ciudad porque tienen un oficio, una ocupación y ya casi no conviven mucho con sus hijos, a parte en la ciudad creo que si se están perdiendo muchos valores.
- 14 Lo que más me enseñaron mis papás es el respeto a Dios, la religión, comunicación y más la religión.
- 15 Soy feliz, feliz conmigo mismo y con mi familia yo creo que sí, con la sociedad quien sabe....

La Ciénega, Zimatlán, Marzo 2006.

Nombre: Enriqueta
Edad: 83 años
Lugar de origen: La Ciénega

Estado civil: Viuda
Grado escolar: Analfabeta
Ocupación: Ama de casa

- 1 Mis hermanos fueron Jonás, yo Enriqueta Sánchez, luego Miguel Sánchez y Consuelo Sánchez, esos fueron los cuatro hermanos míos, yo conocería a mi esposo como de unos 14 años, duramos como 7 años de novios, 6 años, con él era de pura carta porque no había tanta confianza como hay ahora, no pues entonces, ni sabía uno que pidieran un beso como se ve ahora de lejos o tras de la cerca, por ejemplo veníamos de la iglesia y te lo encontrabas y botaba la carta y por así, pues sí porque le tenía uno miedo a la mamá, cuando me pidieron casi no me dejaban platicar con él en confianza, porque me pidieron 4 veces, 4 veces fue el padre a mi casa, 4 veces me pidió, pero mi mamá decía que no, ya tenía yo 18 años cuando me pidió, en un mismo año casi me pidió tres veces, al otro año ya me dieron, entonces, me case en noviembre en el año de 1940, el 25 de noviembre, si por que la José vino en el 41, casi 10 meses, en el mismo año, sí porque me case en noviembre y a los 10 meses vino la primera, ya la segunda vino en el 43, luego la Celia en el 50, vino la tercera y el cuarto vino en el 55; luego me enferme y ya no vinieron más hijos y ya después me cure para que ya me viniera y no se pudo, si por que abortos no tuve, nada más cuatro, los que están vivos ahorita que es Josefina, Antonina, Celia y Juan son los cuatro, antes no planeaban la familia sino lo que Dios dijera.
- 2 Para mi los 50 años que viví con mi esposo vivimos bien, nunca nos dejamos, si disgustos como siempre pero pasaderos, pero nunca, nunca nos dejamos hasta 52 años viví con él, porque ahorita de muerto tiene como 13 años y él era 10 años más grande que yo, el matrimonio pues era porque meramente el novio la pidió a uno, pero como seguimos a trabajar él era campesino y yo también ya él en su campo y yo a los quehaceres de la casa, a llevar el almuerzo, él tenía su yunta y así vivió mi mamá con mis hermanos, mi papá y mi mamá en la casa y así seguí yo, porque no había otra que siguieran a estudiar, pues ya se imaginaba uno que así iba una a estar, él se fue al norte, se fue como en el 50, poco tiempo porque no se iban antes como se van ahora, se iban nomás contratados y ahí pues con lo poquito que gano hicimos una tierrita, hicimos otra, despacio pero hicimos algo.
- 3 Si me acuerdo la primera vez que se fue al norte, no me acuerdo del año pero sí me acuerdo, porque como se iban contratados y como él no salía pues siempre sentía uno la ida que se iba por ahí sentía uno, entonces, como quien dice la segunda vez, por que se iban 3 o 6 meses y venía, había otra ocasión se iban otros 3 meses, entonces, se sentía la separación, entonces, nos dejábamos, nada más me quedaba con mis hijos en la casa, nunca salí para afuera a otro lado a dormir, dejo a cargo, bueno que entonces dejaba la tierra compuesta y ya yo buscaba quien la sembrara, ya después que se necesitaba de siervo, buscaba yo los mozos, busca yo la yunta para que fueran a hacer el trabajo, a darle vida a la tierra como quien dice, mantenía comunicación con mi esposo por cartas, porque entonces no había, ni sabía yo del teléfono, por carta, cada 15 días me mandaba mi carta, yo me acuerdo que nunca hable por teléfono con él, pura, carta, luego había señoras que no sabían leer y le decía a otra para que escribiera y luego también los señores otro le estudiaba la carta. Todavía leo... pero entonces se iban contratados, no se iban como se van ahora de 2 o 3 años.
- 4 Él me platicaba de cuando fue a Michigan, dice que estaba al lado de Canadá, hasta me trajo una piedrecita del río de por ahí, ahí la tengo una piedrecita de recuerdo, pero fue por varios lugares, Tecos, San Antonio, varios, como ahora que el Rogelio que va por ahí y dice *"¡uy! hasta lo pasamos"*, me mentaba varios lugares pero iba por 3 meses o 40 días y había lugares en donde les iba bien y lugares en donde no, una vez le toco regar, era regados, otra vez que pizcaba tomate, otra vez que pizcaban algodón, otra vez que me platicaba pepino, otra vez que pizcaba espárrago, en el campo trabajaba, cuando duró 6 meses, entonces fue que regaba, era regador, entonces fue cuando le fue chulito porque fue en lugares en donde pizcaban melón, que hacia calor y no aguantaba el calor. Cuando regresaba mi esposo pues claro que lo recibía de una forma especial porque no lo ve uno, pues claro que los hijos, claro que el alboroto, el alboroto cuando llegaba, en veces avisaba y en veces cuando uno miraba ya estaba o sea en el día o sea en la noche ya llegaba, y él no cambiaba porque hasta parece que llegaba hasta más querendón, para mi nunca cambio, porque él me hacía la casa cuando estaba él me ayudaba mucho a hacer el quehacer, me ayudaba que a deshojar, que a desgranar, me ayudaba hasta en los quehaceres de la cocina, en veces cuando estaba yo de los hijos hasta él se entendía de la casa, la cocina.
- 5 Mi esposo con mis hijos pues fue meramente papá, lo que sí es que nunca les pegó sino que pura palabra, no les pegaba aunque cuando yo les pegaba a las hijas él se enojaba y él con puras pláticas, con puros consejos.

Yo como mamá fui bien, porque yo no tengo ningún cargo para mis hijas que diga yo que fue o que las convertí en otras cosas nunca, fui así que las regañaba de los quehaceres, que aprendan que esto que lo otro, pues siempre las mamás ya ve como son siempre hay que jalar, ni muy, muy ni tan, tan, lo que más les enseñe pues fue puro trabajo de casa, porque como yo no aprendí a cocer, a medio cocer sí, pero yo no aprendí a tejer, a bordar pero mocasín y así aprendieron ellas, que fueron a la escuela pues algo les enseñaban, hubo una vez que una de ellas, las tres creo me parece al corte y los quehaceres de la casa por que eso sí, las tortillas..

- 7 Mis hijos pues nunca se pelearon, porque hasta la fecha jalan parejo, jalamos, porque tengo una fiestecita aquí pues vienen, vienen ellos, voy yo. Yo con ellos me llevaba bien porque nunca hubo una mal enseñanza o mal ejemplo, todos nos llevamos bien tanto ellas como yo con ellos, todos los yernos por lo consiguiente, todos los nietos por lo consiguiente, "mamá Queta", todos los bisnietos ahí vienen, pues sí, porque todos los bisnietos me dicen mamá Queta, mamá Queta, hasta el tataranieta ya vez, porque un tataranieta esta en Estados Unidos, se fue su mamá y la vez pasada vino, en diciembre, ya esta de 4 años y todo mamá Queta, hasta por ahí y saludos a mamá Queta, si yo hubiera sido mala mamá o mala abuela no se llevaran conmigo, están aquí en el pueblo y todos "mamá Queta", cuando me encuentran que como a veces hay nietas lejos no, me abrazan, me besan, me saludan con bastante cariño, no ha habido ninguna vez una pelea por gracia de Dios.
- 8 Mi hija Antonina se fue casada ya como quien dice se fue pa'l norte y ya esta trabajando por ahí, tiene un.. dos hijos hombres y una mujer por ahí y aquí están los demás, es que su esposo estuvo mucho tiempo por ahí trabajando y les arreglo papeles a los hijos, y también a mí, pero unos no se quisieron ir, y ya sus hijos de Antonina son tres los que están en el norte y ya también mi nieta, una hija de ella ya se caso aquí y se fue pa'l norte, otra bisnieta también se caso aquí y se fue para el norte, es de la que tengo el tataranieta. Josefina ¡ya ven!, Celia aunque tenga su carácter así, pues son amables y ya el señor presidente ¿quién sabe como será con ustedes?, pues ese es el nene ese es mi hijo, el más chiquito.
- 9 De mi edad pues adivine, soy del 23, tengo 83 años, soy del 9 de julio y el 15 es el día del bautizo, pero agarraron el nombre del bautizo porque soy María Enriqueta, pero puro Enriqueta me dicen, porque me bautizaron el día de San Enrique y mi nieta nació el mero día 15 por eso es que se llama Enriqueta.
- 10 Tengo retratos de cuando mis papás estaban recién casados y una es montaje, la saco mi nieto, mi mamá yo creo que estaría de unos 65 años, porque ella murió de 75, y así es la movida y tengo otra con mi tía.
- 11 Mi esposo se llamaba Antonio Pedro, pero puro por Pedro, Antonio era el primero y Pedro era el segundo, Antonio Pedro Díaz Hernández y yo ya soy Enriqueta Sánchez Ojeda.
- 12 En la Ciénega ha habido cambios porque antes, yo al menos, teníamos un jacalito y ahora no, porque ahora hay pieza, teníamos un jacalito y un corredor, bueno teníamos cocina y otros cuartitos, pero de zacate y ya ahorita el pueblo esta diferente, por que antes no había luz, no había esa carretera del Paso para acá, no había eso, pasábamos el río caminando, a mi me toco ver que naciera el agua aquí, en el año que me case en ese año nació el agua, en el 40 y 41 ya en el 42 ya no hubo agua, porque yo me case en el barrio de abajo, ahí los pozos razaditos al suelo y nada más agarraba uno el agua, y esa vez que nació el agua estaba yo rascando, sacando la ceniza, porque como antes era rara la persona que tenía el bracero en alto, entonces, estaba jalando la ceniza cuando ahí se alza el agua a lo alto, vi allí que naciera el agua y en el patio donde fui de nuera, en el patio vi tres lugares donde nació el agua y los pozos razaditos por el suelo y ya desde entonces ya no, y antes cuando era yo chamaca cuando iba a la escuela, porque iba a la escuela particular, iba uno pegado y luego había una zanjita y para pasar de una casa a otra había una viga así y entonces, hasta pescaditos se corrían y ahora ya no, bueno que me toco ver varias cositas, pero ya no.
- 13 Antes la gente era como dijera yo, había gente buena y había gente mala, porque entonces había partidos... que se mataban mucho, de que se encontraban y se mataban o había muertos donde quiera aquí en el pueblo, no podía uno oír un balazo porque ya segurito muerto, no y ahora gracias a Dios ya no hay eso, pero si me toco ver eso, eso si no me acuerdo no era casada, tendría yo 12 años por ahí cuando se decía me llevo la langosta y entonces se juntaba gente y hasta con tambor y si estaba por aquí la langosta le hacían para que se fuera para el cerro, sería en el 18 platicaba mi mamá, en el 18 o más para atrás en el 15 creo, platicaba mi mamá que entonces vino la langosta y acabo todo, vino la enfermedad que le llamaban tifo dice moría mucha gente, eso me platicaba mi mamá pero de eso no me acuerdo, me acuerdo de la langosta que vino como quien dice, sería la tercera vez, entonces me acuerdo.
- 14 Espero que la Ciénega en unos 10 años este mejor, porque como hay mucho bracero, vienen, hacen sus casas buenas y se van a hacer más dinero, vienen y hacen más, yo me imagino que más. Pues muchos vienen cambiados, porque ya no les gusta el pueblo, porque hay mucho polvo, mucha tierra y pues si oigo

decir, pero muchos vienen a su tierra y ahí nomás, porque tienen trabajo ahí pues se vuelven a ir otra vez aunque tengan sus casas buenas se vuelven a ir, pues yo aquí gracias a Dios mi hijo no ha salido al norte, aquí puro trabajador, como dijera yo puro campesino, ha trabajado el campo, y de mi hija que está en el norte, pues tantito me siento contenta y tantito me siento triste porque digo cuando vienen, si me muero ya ni me ven y esa es la cosa y siente uno siempre, bueno pero como siempre me habla pues bueno, va para el mes que me hablo, pero como a los hijos les habla como cada 15 días ya les pregunta y los hijos vienen y me dicen *"mamá Queta fijese que hablo mi mami y dice ¿qué como está usted? y le digo que usted bien"*, cada año ha venido, nada más que este año no vino así es la cosa, hace un año vino en mi santo de sorpresa, se fue en abril y vino en julio y así ira a venir ahora también, vienen los dos, su esposo y ella, su casa es en el barrio de abajo, en la calle Galeana vive y ya los hijos son los que van a darle vuelta a la casa.

- 15 Para mantener un matrimonio duradero yo lo que digo es que se sepan querer y que se sepan trabajar y dar el buen ejemplo, pues yo digo que es lo básico llevar la vida bien y luego seguir a trabajar, porque de allí comemos, quiera Dios que mis hijas así aunque tengan a su esposo les ayuden, han aguantado porque todos siguen bien casados, porque ninguna hija se fue, de las tres hijas ninguna se fue, todas fueron pedidas.
- 16 Yo digo que sí soy feliz, ahorita pues estoy bien por que estoy aquí con mi hijo y la nuera, ya tenemos 29 años de que mi hijo se caso y estamos con mi hijo.....

La Ciénega, Zimatlán Febrero 2006.

Nombre: Estela
Edad: 40 años
Lugar de origen: La Ciénega

Estado civil: casado (iglesia y civil)
Grado escolar: Nivel básico (Primaria)
Ocupación: comerciante

- 1 En la casa fuimos bastantes, porque en la casa fuimos 15 hijos, entonces, yo soy de las de en medio, pero de la edad que yo vengo creciendo, yo fui mujer la mayoría fueron hombres mis hermanos los más grandes, pues ellos se fueron para México, que es a donde se iban antes, porque en la casa como fuimos bastantes mis papás, pues mi mamá nos cuidaba pero ella se iba, ella vendía queso, mi papá trabajaba de peón en la casa de los Abascales eran los caciques y pues a él casi no lo veíamos se iba desde temprano y ya llegaba en la tarde y se iba al campo a traer leña, a traer lo que encontraba para ayudar a mi mamá y en la casa se puede decir que éramos pobres, porque no teníamos lo suficiente para comer como era o para vestirnos, porque éramos bastantes y poco a poco fuimos creciendo con mis hermanos y ya unos se fueron para el norte y otros para México y ya empezaron a ayudar a mis papás y después crecieron los otros y se fueron para Estados Unidos y ya tuvimos una vida más cómoda, porque uno de mis hermanos él que más se preocupó por nosotros los más chiquitos ya nos mandaba para comer, nos mandaba ropa y ya empezó a ayudar más a mis papás, ya mi papá dejó de trabajar digamos que ya nos ponía un poquito de más de atención ya lo veíamos más, en la casa lo que también reinaba era el vicio del alcohol, pero eso si no nos desatendía él veía para que tuviéramos de comer, para que nos vistieran, de él si tengo buenos recuerdos, porque él nunca le pegó a mi mamá a pesar de él tomaba y todo nunca le pegaba si le llegaba con palabras fuertes pero ella nunca le hacía caso, en esos tiempos tan bonitos en que había tanta agua ahí nos dejaba salir a la calle que se llenaba de agua a él no le gustaba que nosotros saliéramos a traer leña al campo, porque él la traía y el día que lo desobedecíamos se enojaba y nos regañaba, pero no nos pegaba es así como vengo creciendo, ya después fuimos a la escuela, porque eso si a todos mis hermanos mi papá nos dio esa oportunidad de estudiar, nada más que nosotros no la supimos aprovechar, yo termine la primaria, terminando la primaria nos mandaron a la secundaria pero ya no la termine, de ahí me mandaron a un curso de enfermería hasta Oaxaca iba yo, pero nada más 6 meses fui y ya no quise seguir y me dieron la oportunidad de que terminara la secundaria abierta, pero yo ahora me arrepiento, pero ¿ya para qué? si no la aproveche cuando ellos me daban esa oportunidad y a los 18 años conocí al que es mi esposo ahora y nos entendimos hasta que llegamos a casarnos a los 19 años me case, entonces, ya empezamos una vida juntos pero a él ya le gustaba el alcohol ya tomaba, al año vino mi primer hijo y él seguía tomando, a los 3 años vino mi segundo hijo y él seguía a tomar y tomar, cuando ya se fue a trabajar a Oaxaca y después él pensó en irse a Estados Unidos y se fue, se fue 2 años y regresó, pero el vicio no lo dejaba después cuando tenía 3 años mi segundo hijo mi esposo se fue otra vez ahí trabajaba, porque todo el tiempo nos mandaba, cada mes nos mandaba 100 dólares, pero no era suficiente, entonces, por lo que tomaba y una vez me hablo mi cuñado, *“¿sabes que? él toma mucho y ya se enferma y ¿como le hacemos? se va a venir mi suegra, vente con mi suegra”* pues ya le hable y dice él *“no ¿para qué te vas a venir?”* y entonces ya lo convencieron ahí, dijo él *“pues vente”* y ya me fui con mis 2 hijos nos fuimos para allá y él en lugar de componerse creo que se desesperó de que llegamos y seguía tomando, ya después yo como al mes me metí a trabajar, una muchacha me buscó trabajo y ya me metí a trabajar para ayudarlo y ya después conseguimos un apartamento para nosotros y así, pero lo que él tenía es que no dejaba la tomada y mis hijos estaban allí pero a la fuerza, nunca les gustó estar, por lo que estaban encerrados, desde temprano él se salía a las 7 a las 8 los mandaba a la escuela a las 9 me iba a trabajar todo el día y llegaban a las 12 ellos y estaban encerrados y eso es lo que a ellos no les gustaba y el día que él descansaba no estaba en la casa, pues que se salía a tomar y ellos era lo que no les gustaba que estaban ellos encerrados y su papá anduviera tomando, ahí duramos casi 3 años así ya después yo por mis hijos decidí venirnos, porque la verdad ellos no les gustaba todo el tiempo estaban *“vámonos, vámonos”* y él a no quererse venir, pero un día decidimos, le dije yo si no te quieres ir quédate aquí, nosotros nos vamos y ya fue que lo ganamos convencer para podernos venir para acá. Y ya aquí llegamos y pues igual porque no cambiaba y ya nació mi niña aquí, la tercera y así hemos estado, pero una vez que ya él se enfermó que de plano ya estaba muy enfermo que ya tenía principios de cirrosis le dijo la doctora que si quería tomar que adelante pero que ya era un paso para la muerte que ya no era buena su enfermedad, él poco a poco fue cambiando, porque nosotros somos católicos, ahí en la iglesia hay un grupo de matrimonios es el Movimiento Familiar Cristiano, ahí nos invitaron para entrar él no quería, pero le dijimos vamos a entrar a ver si nos ayuda en algo, gracias a Dios nos ayudo mucho, tanto le ayudo a él a cambiar, me ayudo a mi y le ha ayudado a mis hijos hasta ahorita.

Él trabajaba en Oaxaca en la recaudación de ventas, pero no alcanzaba pues casa no teníamos, porque nada más teníamos el cuartito que ahorita ocupo como cocina y ese corredorcito, aquí estaba todo tirado no teníamos barda no teníamos nada o sea que nada más vivíamos en ese cuartito, ese cuartito era para dormir y una cocina que teníamos de carrizo, entonces, cuando él dijo que se iba, se iba para beneficiarnos, para ver si podíamos salir adelante, porque antes el norte era bueno o es bueno para ayudar económicamente, pero ahorita vemos que ya no es bueno.

- 3 Nos comunicábamos... aquí teléfono nada más había la caseta telefónica ahí cada mes nos hablaba y nos mandaba cartas por correo, lo que era más el correo y el teléfono una vez al mes o mes y medio y también costaba para estar hablando.
- 4 Cuando éramos novios nosotros si nos veíamos, porque ahora si que desde el principio antes de hablarme a mi le hablaba a mi papá, total que él le hablo a mi papá y le dijo que si él le daba permiso de que platicara conmigo y ya mi papá le dijo *“pues háblale a ella y ya si ella te acepta pues sí, si no yo como te voy a decir si, si ella no quiere”* y ya nos hicimos novios y mi papá nos daba permiso porque mi papá le dijo si era algo serio o si nada más iba a jugar o así de relajo y no él dijo que no, que era serio, porque antes los papás eran muy delicados, mis papás no nos dejaban salir a la calle, ni que tuviéramos novio, entonces, cuando él me hablo ya platicábamos en la casa o ya entraba, ya después cuando me pidió ya para casarnos ya le dieron permiso de entrar.
- 5 Cuando yo me case no sé ni porque me case, me case porque yo no pensaba que el matrimonio o sea que uno pensaba que el matrimonio todo el tiempo iba a ser color de rosa bonito, pero ya con el tiempo que va uno viviendo el tiempo ya va uno cambiando al menos nosotros cuando estaba todavía su mamá de él, porque todavía me tocó vivir un año con ella la señora fue muy...nunca tuve nada ni ella conmigo ni yo con ella al contrario ella me quería mucho como si fuera su hija, porque sus hijas se iban las dos y no estaban con ella toda la semana, mi suegro era como enojón como celoso era mi suegro, entonces, el fácil como estábamos viviendo en su casa ya a las 4 de la mañana ya pasaba ahí en el corredor mi suegro ya pasaba con sus botas, o si no tiraba una canasta para que uno se levantara y mi suegra no, porque ella era más comprensiva y él quería que uno desde temprano anduviera haciendo el quehacer, pero poco a poco fue cambiando y cuando no estaba mi suegra tuvo que cambiar él mismo, ya de allí duramos como 2 años viviendo ahí y con lo poco con lo que él ganaba que era poquito se hizo esta casita y ya nos venimos para acá.
- 6 Pienso que si ha habido cambios para la educación, porque antes en mis tiempos a nosotros nos educaron en otra forma y ya con mis hijos, antes las mujeres teníamos un derecho y los hombres más, tenían más, salían más, entonces, como que inculcaban antes el machismo de que el hombre es el hombre y al menos en la casa mis hermanos nos dominaban a nosotras como mujeres al menos a mí, porque era la chiquita, porque de mis hermanos la primera es mujer, pero ella se fue para México y mis hermanas siempre *“no que lávame mi ropa, que dame de comer”*, siempre, siempre mis papás siempre le daban preferencia a ellos como hombres o sea nos educaron diferente, yo con mis hijos no porque yo les vengo desde chiquitos lo que les digo es que todos somos iguales tanto hombres como mujeres tenemos los mismos derechos y valores y no tenemos porque darle preferencia ni al hijo porque es hombre ni a la hija porque es mujer, lo que yo le digo a mis hijos cuiden a su hermanita porque es mujer, porque una mujer es más delicada siempre una mujer quiere otros cuidados, pero por la educación se la damos a los 2.
- 7 Lo que más les hemos inculcado es el respeto, la unidad, el estar unidos como hermanos, porque ellos antes se peleaban y ahora no porque es lo que les hemos venido inculcando que deben estar unidos como hermanos, deben estar siempre unidos para cuando alguien quiera algo del otro pues le corresponda y diga que si le va a ayudar en lo que él quiera, porque si están desunidos nunca van a tener algo que quieran, una ayuda, van a vivir divididos, es lo que les hemos inculcado el respeto hacia las personas grandes, que deben hablarles a las personas decirles adiós como aquí que se acostumbra a decir que la mano tío, bueno les digo a mis hijos si ustedes ya les da pena decir la mano tío o besar la mano, pues no le hace díganle buenas tardes tío o buenos días o adiós pero háblenle a las personas, no que pasa una persona no le van a hablar no, háblenle, buenos días y ya es un valor que les inculcamos nosotros y el respeto de nuestra fe que tenemos de ir a misa que no se olviden de nuestra fe que tenemos de nuestra religión.
- 8 Yo pienso que si hubiéramos querido tener más hijos, pero con la situación como esta y el tiempo como ha cambiado y que no hay posibilidades de tener más.
- 9 La familia es la base de la sociedad también dicen que viven bajo el mismo techo y comparten sus alegrías y sus sufrimientos para mí eso es la familia.
- 10 Si alguno de mis hijos se quisiera ir a Estados Unidos no sé yo pienso que como nosotros hemos hablado con ellos, ya la otra vez ya nos paso así de que mi hijo el segundo ya no quería acabar el bachillerato ya le faltaban unos meses nada más y él quería irse para Estados Unidos y entonces yo le dije mira hijo tu tienes todas las oportunidades, tu tienes la confianza con nosotros, termina el bachillerato y terminando el bachillerato ya decides porque ya estas mayorcito y ya sabes tu lo que es la vida y así estaba necio, pero esa meta le pusimos que terminara su bachillerato y que él decidiera y no, ya después terminó el bachillerato y dijo que iba a entrar al tecnológico y ya no le dijimos nada, yo pienso que si el día de mañana uno de los 2 nos dijera *“me quiero ir”* le haríamos ver todos los riesgos que se corren a lo que vas y todo lo

que hay que vivir y que ya lo vivieron, yo pienso que al menos el grande el dice que él no va, pero no sabemos después, mañana que es lo que piense. Ya se saldría de la casa ya se iría, pero él ya allí se va a ilusionar con tantas cosas que hay ahora hay los vicios, la drogadicción, ahora eso que esta tanto de moda con los homosexuales y todo eso y todo eso le hacemos ver toda esa vida también es una vida porque él a lo mejor así directo a un vicio y el día de mañana viene aquí va a estar aquí unos días y se va ¿por qué? porque ya no le gusta y ya es una cosa perdida.

- 11 La gente regresa muy cambiada, incluso el fin de semana pasado estábamos con una muchacha que se llevaba y se lleva bien con nosotros y se fue para Estados Unidos con su familia y ahora ya viene y me platicó muchas cosas muchas grandezas que aquí ya no se acostumbra que ya no esta como antes que el pueblo ya esta feo y ella de venirse a lo mejor algún día que ya este grande y ya no pueda trabajar, pero de quedarse aquí ya no se queda y por eso digo que si hay cambios, porque los muchachos los vemos que llegan aquí con aretes, sus pelos parados y con sus carros, quieren como presumir y antes cuando se fueron eran gente humilde, gente sencilla y ahora todo eso es lo que les afecta también.
- 12 En cuanto al pueblo hay muchos cambios porque por ejemplo ya ahorita tenemos unas calles empavimentadas, tenemos agua potable, nosotros no tenemos teléfono, pero servicio de teléfono, el centro de salud que era casa de salud y ahora es centro de salud y ahora que lo están remodelando va a estar más grande, tenemos la biblioteca.
- 13 Lo más importante que tenemos son las salidas porque antes el puente que esta ahí no estaba, de este lado cuando se iba uno por Zaachila como había muchas lluvias había un arroyo que no podías pasar si te ibas por Zimatlán había un río que no dejaba pasar y mucho menos ibas a pasar por el río Atoyac y antes había una salida que estaba por el Yavego y esa era la única salida, ya ha habido bastantes cambios en la comunicación.
- 14 Y en cuanto a las fiestas si ha habido muchísimos cambios antes si hacían una fiesta patronal si acaso una banda de viento, no que ahora quieres llevar hasta la banda Hernández, una banda cara, en una boda, si era una boda de una muchacha que era robada, la fiesta no hacían fiesta, si se iban a casar nada más le echaban la bendición, una comidita y ya se iban los papás con los padrinos y cuando era una pedida, había la fiesta pero no había conjunto había siempre la música de viento, la banda de viento que esa a más tardar las 6 de la tarde se terminaba y al otro día si acaso había un rato de la comida y ya y ahorita no porque ahorita se la llevan una semana de fiesta festejando. Sea la boda, sea la mayordomía, antes no se oía los 3 años, la presentación de una niña, ahorita también hacen 2 días de fiesta, de música y antes no, antes una primera comunión, el día de la primera comunión nos íbamos con el padrino, el padrino nos llevaba a su casa si era la misa temprano nos llevaba a desayunar se terminaba la misa y nos llevaba a comer y luego de allí nos íbamos para la casa, una confirmación también así era, ahora no si es una comunión, una confirmación hacen conjunto, hacen barbacoa, tantas cosas, gastos que son inútiles, porque a veces la comida la botan, la desperdician y ya no se termina.
- 15 Me imagino al pueblo en unos años, con casa de 2 pisos, a lo mejor la Ciénega para ese entonces va a ver muchas casas, porque ya están haciendo muchas casas, pero como ahora que se casan y se van para el norte yo pienso que para dentro de 10 años si estamos vamos a ser pocos matrimonios que vivamos acá en la Ciénega, yo pienso que va a ser un pueblo desierto con pocas personas, muchas casas pero pocas personas. Es un pueblo fiestero, tranquilo a como era antes, es muy tranquilo, puedes andar a las 10, 11, 12 de la noche y andas tranquilo.
- 16 Soy una persona feliz, ahorita yo si porque gracias a Dios mi marido cambio, mis hijos ya los estamos sacando adelante, pues económicamente no estamos muy bien pero ahí vamos y los vamos sacando adelante que realicen lo que ellos quieren,
- 17 Pienso que si somos buenos padres, porque si fuéramos unos padres que llegaran los hijos y en lugar de oírlos, no pues vete por ahí, no tengo tiempo o que me dijera *"mire tengo este problema es esta materia"* y en lugar de hablarle, comprenderlo, el saber ¿por qué? los regaña uno y hasta les pegan yo pienso que si seríamos malos yo pienso que no, porque al menos mis hijos hemos encontrado la comprensión si tienen algún problema ya platicamos, ya vemos como salir adelante.....

Nombre: F. Ismael
Edad: 22 años
Lugar de origen: La Ciénega

Estado civil: Soltero
Grado escolar: Nivel superior
Ocupación: Estudiante

- 1 Tendría yo 8 años cuando mi mamá decidió que nos fuéramos para Estados Unidos por que ya mi papá ahí estaba trabajando y ya decidió que nos fuéramos, ahí entramos a estudiar no recuerdo bien si hasta quinto año de primaria vivamos en California ahí íbamos a la escuela también vivíamos con uno de mis tíos, él siempre nos llevaba íbamos con mi primo no llevaba a un parque le decíamos "el parque de las lanchitas" un parque que tenía un lago tenía lanchitas y ahí era donde íbamos con él que nos llevaba y con mis padres si nos sacaban pero también así íbamos a los parques nos llevaban a la tienda, nos llevaban a diferentes lugares y ya es lo más que recuerdo.
- 2 Luego regresamos por problemas, ya aquí entre a la primaria en sexto en la tarde de ahí pase a la secundaria técnica acá en Zimatlán, 3 años luego me mandaron al CBTIS de Santa Lucía nomás que ahí no pude, me quede 2 años me regresaron acá al CBTIS de Zimatlán, de ahí entre a estudiar al Tecnológico ahorita estoy cursando el cuarto semestre de Ingeniería mecánica.
- 3 Mis papás se llevan bien, bueno a veces como todo siempre hay problemas ¿no?, pero trataron de solucionarlos y todo esta bien con nosotros como casi no estamos nada más nos vemos los fines de semana por que nos quedamos allá en Oaxaca y solo nos vemos los sábados y hay buena comunicación hay confianza y si nos llevamos bien solo que estamos más juntos, pero sí esta bien la relación.
- 4 Lo que más me han inculcado mis padres es la religión si por que ellos, más mi papá, son muy allegados a la iglesia y quieren que también nosotros pues vayamos a la iglesia, bueno yo soy un poco así no me gusta ir y este cada rato no que a la iglesia a misa por lo menos domingo bueno pues, y a veces si voy, si nos han enseñado varias cosas buenos valores, respeto y eso pero ahí vamos.
- 5 No a mí no me gustaría regresar a Estados Unidos no, acá ya si termino pues bien ¿no? y si no, si termino mi carrera y si no por otro lado estoy estudiando música y pues creo que no es necesario migrar.
- 6 De la migración las desventajas primero la desintegración familiar y una ventaja pues que nos ayuda económicamente porque acá si hay soluciones, pero hay que estar bien preparado ahorita una persona para que tenga un buen salario mínimo necesita tener un bachillerato y acá en el pueblo somos muy digamos "cerrados" las personas dicen que a las mujeres no las mandan a estudiar por que se casan y luego que el marido las mantenga ¿no? luego eso por un lado.
- 7 Cuando la gente se va al otro lado y regresan si cambian, si se van muy, bueno los cuates de aquí, muy humildes y luego llegan acá muy presumidos con sus camionetas, llegan muy altos y no saben de donde salieron ¿no?, eso es lo único que no me gusta de las personas que migran que llegan acá muy alzadas, muy presumidas.
- 8 Para mi la Ciénega hay que cambiarla, no, esta bien solo que si necesita progreso ahorita necesita varias cosas esta tranquilo solo que le falta no sé, pero le falta algo, fuentes de trabajo podría ser yo digo o no sé.
- 9 De hace 10 años para acá no ha habido muchos cambios que yo recuerde no ¡eh! no recuerdo cambios, en las fiestas sí, en las que hacen en particulares por lo que se van a Estados Unidos te digo llegan y traen las pacas de dinero traen buenos grupos, una fiesta de cuatro días quieren hacer, en eso es lo único que ha habido cambios pero en lo demás digamos progreso no, presidentes no hacen nada, en serio no han hecho nada, todo va para ellos sí.
- 10 Si estoy vivo en 10 años pues yo pienso que tal vez si progrese tantito ¿no?, pero no gracias al municipio, no gracias al gobierno, sino a las personas que migran, por que ellos con su dinero acá las personas construyen buenas casas hacen algún negocio y de ahí ya van sacando recursos para mejorar la Ciénega nada más.
- 11 La migración a los jóvenes si les da popularidad si pues dicen vamos a Estados Unidos traemos un buen carro y conseguimos una buena chava ¿no?, bueno una chava y es que luego aquí las chavas también ya es puro dinero ¿no? hay que quieren dinero y ya los chavos vienen bien lujosos, bien vestidos y ya las chavas ya se casan.
- 12 Los chavos cuando se van no sabría porque regresan y se casan con chavas del mismo pueblo digamos que yo si fuera, bueno lógico iba a conocer gente ¿no?, pero no sé, pero siempre tienes que regresar a tu pueblo, a tus orígenes donde naciste, bueno ese sería un motivo por el cual yo regresaría aquí y aquí en la

Ciénega, tal vez si conozcas personas pero me sentiría mal, es algo que te llamaría a regresar a tu pueblo porque como ahí naciste, bueno aquí naciste aquí hay que morir, aquí hay que vivir.

- 13 En cuanto a las relaciones a distancia no sirven, no sé como a larga distancia como va a pues, yo opino que no, no sirven porque estando las personas lejos siempre puede haber infidelidad y ya ¿no? se hablan y se dicen no que yo te extraño, que te quiero, no sabemos como esta la otra persona, entonces, esa sería o de plano que sea el uno para el otro tal vez sí, pero lo dudo.
- 14 La familia es una comunidad, podría decirse que es una comunidad en donde convives, son tus seres queridos, bueno es un grupo de personas que viven para darte amor y cariño.
- 15 El matrimonio pues es donde te entregas de una vez a la persona amada y tienes que vivir con ella, para eso no tengo buena respuesta por el momento no lo tengo planeado, en un futuro tal vez pero ahorita no, ahorita es mucho trabajo estar casado, mis planes son tratar de terminar mi carrera y ponerme a trabajar por lo menos 3 años y de ahí veremos que pasa, ahorita el matrimonio no esta en alguna de mis prioridades, tal vez en unos 6 o 7 años tal vez.
- 16 Las claves para que un matrimonio sea duradero son el diálogo, diálogo familiar, primero de pareja ¿no? ya después platicarlo con la familia para ver ¿qué se puede hacer?, ¿qué esta fallando?, ¿dónde esta el error? y de ahí corregirlo.

La Ciénega, Zimatlán, Marzo 2006.

Nombre: Francisco
Edad: 52 años
Lugar de origen: La Ciénega

Estado civil: Casado (iglesia y civil)
Grado escolar: Nivel Superior
Ocupación: Director de escuela

- 1 He valorado muchos ya las cosas de cuando fue mi infancia, hubo un tiempo que resentí mucho el carácter de mi abuela, era especial y como nosotros siempre estuvimos con mi abuela y mis papás, pues la señora tenía un carácter muy especial, todo eso había como pequeños resentimientos con ella, pero en lo general ya de que empieza uno a valorar las cosas mi papá fue una persona muy exigente pero al momento de que se da uno cuenta agradece uno esas cosas finalmente ¿por qué? porque esa exigencia nos enseñó a trabajar, nos vimos obligados a estudiar y luego él ¿no? que también nos dio esa oportunidad y todo eso, porque realmente pues no tenía una profesión se dedicaba al campo totalmente a la cuestión de los animales, yunta, trabajó afortunadamente aquí en la casa, pues nunca nos hizo falta algo dijéramos lo primordial todo, no en abundancia pero sí para ir pasando de hecho eso también él nos enseñó a trabajar desde chiquitos lo aprendimos a hacer y lo traemos hasta ahorita seguimos en el campo y agradecerles a ellos porque se preocuparon por una preparación aunque con mucho esfuerzo, porque todos esos gastos extras implicaban un esfuerzo doble para ellos, afortunadamente nosotros en su momento lo supimos aprovechar y esa oportunidad que él nos dio nos hizo llegar hasta donde estamos, ya lo que fue mi infancia porque por decir la adolescencia y la juventud la pase fuera, a la edad de 12, 13 años terminando la primaria me fui a Oaxaca vivía allí y venía de visita cada 8 días y aun así llegábamos las vacaciones a trabajar con él y la juventud la pase trabajando, empecé a trabajar terminando la secundaria estuve un año en la universidad y de ahí empecé a trabajar a los 18 años, ya estaba yo trabajando en la costa pues de ahí solo, por ahí se ve diferente pues ya mi carrera la hice trabajando y estudiando en vacaciones las dos que tengo las saque así la normal primaria y la especialidad la licenciatura, la licenciatura en matemáticas en curso, hacía estudiando sábados y domingos, toda la semana trabajando, sábados y domingos estudiando, pues se logro hacer un año o dos años que estuve allí en la costa de ahí a la Boquilla de donde es ella, en el 80, 81 me vine para acá estuve un año en Santa Gertrudis en el 80, 81 empezamos la tele secundaria y hasta ahorita aquí estamos.
- 2 Yo creo que si he sido una influencia para el resto de mis hermanos, porque claro es poca la diferencia que le llevo a uno de ellos un año nada más, pero por los demás si incluso desde la infancia, la adolescencia, parte de su juventud, pues siempre tuvieron cierto respeto conmigo por mi parte igual, yo nunca los trate mal esto causaba mas responsabilidad, parte de ello me obligo a dejar la universidad aprovechar esa oportunidad que me salió de trabajar, incluso un año antes cuando entre a la universidad tuve la opción de empezar a trabajar como maestro y recuerdo que se enojaba mucho mi papá él a raíz de que nos dio esa oportunidad que nos dio y se intereso mucho porque estudiáramos y para ese entonces que termine la secundaria había la oportunidad en ese tiempo un amigo suyo me vino a rogar para que empezara yo a trabajar porque había una plaza municipal, le dije a mi papá que mejor me iba de maestro, se enojo mucho conmigo pero mi ilusión era estudiar Contaduría, incluso Tobías entro a la secundaria en Reyes, otro Ricardo incluso él estuvo enfermo desde muy chico no podía trabajar en el campo, fue al que se le dedico más, al ver la situación como estaba y como se la veían ellos para estarnos sosteniendo, entonces yo tuve la oportunidad de irme al poli tenía un tío que estaba allí, hasta había quedado con él que me iba a buscar trabajo, pero resulta que cuando ya había decidido irme que me hablan “¿sabes que ya, tienes tu cartilla?” no, pues que no “ni te vengas, porque aquí lo primero es la cartilla” bueno ese fue el pretexto, incluso estaba decidido a irme pero en eso también sale un interinato aquí en Zimatlán, el maestro era un conocido de la familia y había amistad con él “¿oye qué paso? se va aliviar mi esposa ¿no te interesa?” y al principio dije de todos modos me voy a ir y es un interinato de 3 meses con el sueldo de esos tres meses que me paguen me voy, pero tuve la suerte que el interinato lo termine el 15 de abril y un día antes me dijeron los camaradas me dijeron “oye aprovecha, si te gusto ahorita están dando plazas garantizadas, aprovecha si te interesa” realmente ya me había gustado, de ahí ya fui a la SEP con tanta suerte que el 17 de abril me estaban dando mi hoja de trabajo con la plaza garantizada y ya en ese tiempo me gusto la docencia y fui buscando más hasta ahorita y así es como fui maestro.
- 3 Ese fue el principal motivo para no irme a Estados Unidos, incluso aquí se ha dado que muchos profesores por la ilusión de irse para allá dejan el trabajo una temporada, se van allí hubo una temporada que a mi me rogaron mucho que fuera para allá, fui enemigo de ir a dejar el trabajo allá, incluso con mi hijo cuando me dijo que se iba tanto que he estado en contra de eso y tu me sales con eso y finalmente fue su voluntad nunca tuve la situación de decir dejo mi trabajo aquí.
- 4 Cuando mis hermanos se fueron a Estados Unidos, yo ya estaba casado ya estábamos todos aparte, no sentí tanto la separación de ellos además a la edad de 13, 14 yo salí y venía de visita nada más a los 18 empecé a trabajar me fui a la costa, entonces, cuando ellos se fueron yo no lo sentí. No resiento la separación afortunadamente hemos tenido comunicación dentro de todos los hermanos ha habido buena comunicación, entre todos no hemos llevado bien, problemas natural en la familia siempre los hay, pero

son pasajeros digamos que tengamos un choque que lamentar afortunadamente no, por lo regular es la costumbre desde que estaba mi papá de que en Diciembre lo que es la noche del 24 nos juntábamos todos, por lo regular todavía, salvo por el caso de los que están en Estados Unidos es imposible, pero cuando hay la posibilidad lo que son las pachangas nos juntamos todos los hermanos, tenemos muy buena relación con todos y entre todos.

- 5 Lo que yo le he inculcado a mis hijos es una de las cuestiones incluso de mi forma de ser, de los valores que yo tengo, es que a mi me gusta mucho mantener esa unidad con los hermanos, finalmente en algunas cosas yo he sido el más conciliador por cualquier circunstancia que se da trato de unirlos siempre, en ese sentido he procurado que mis hijos sigan el ejemplo de mis hermanos y mío, porque hasta la vez siento que la relación que se dio con mis hermanos, mis hijos igual la ven y he tratado que entre ellos se lleven bien y afortunadamente hasta ahorita entre ellos han tenido buena relación.
- 6 Mi matrimonio casi no se parece al de mis papás, casi no porque mi papá finalmente él fue una persona que se dedico a trabajar a pesar de lo exigente que era con mi mamá su relación con ella fue muy dócil, incluso mi mamá era la que decidía en la casa él cumplía con todo, con decir que hasta para los cigarros era fumador como yo, no creo que más que yo, hasta para los cigarros llegaba “*oye vieja, necesito cigarros*” o nos mandaba a nosotros a comprárselos y para todo ora si que decía “*aquí esta la cosecha*” y de lo demás finalmente la administración de la casa fue de mi mamá en ese sentido es diferente conmigo, porque yo no le suelto todo realmente ahí si hay esa diferencia, incluso para cuando salimos ¿sabes que? para tus hijos de la forma económica de ellos siempre fue la producción de la leche incluso mi papá nunca ordeñaba los de la ordeña éramos nosotros y mi mamá, él cumplía con la pastura, “*aquí esta*” claro les daba de comer, pero la ordeñada mi mamá y ella era la que administraba todo en ese sentido es diferente de que ella administre todo, mi preocupación siempre ha sido esa de que lo necesario en la casa, el gasto, no falte nada claro nunca faltan las parrandas que le gustan a uno, pero es siempre el detalle siempre de cumplir con lo necesario en la casa.
- 7 Dentro del matrimonio se fueron dando las cosas que yo recuerde que de chamaco dijera me voy a casar y voy a ser así no, no tuve una idealización de lo que iba a hacer más adelante lo único que si cuando ya de joven cuando decidí casarme mucho antes había dicho esto, pues con una mujer profesionista no me iba a casar por lo que mi preocupación siempre fue la atención a los hijos, trabajando yo la mujer igual ¿que va a pasar? otra gente los va a cuidar, mi preocupación siempre fue que la esposa o la mujer se dedicara a los hijos siempre fue eso y por ese lado se dio.
- 8 En el caso de mis hijas no, no ahí si ya no lo concebiría con ellas, porque con la preparación que tienen pues no es para que la desperdicien aunque se da la situación que lo prefieren, pero la bronca es de ellas, pero si ellas deciden al rato dejar todo por irse a cuidar vacas pues va a ser su problema, realmente ya los valores que tienen es para que lo analicen y valoren su situación y que si se llagase a dar si me dolería bastante pero ya es muy su problema de ellas.
- 9 Cuando mi hijo se fue si lo resentí, pero a veces uno lo demuestra uno de cierta forma poco pero cuando él se fue incluso en ese tiempo tenia más animales, más trabajo, y en la atención de mis animales ya me ayudaba bastante, entonces en la tarde íbamos los dos con la guadaña, el caballo, el carrito, todo era mas aliviado al irse él ya me las veía yo solo, tener que hacer el doble por ese lado si lo sentí bastante y la otra a mi me dolió mucho, yo no aceptaba eso que tener que irse a trabajar allí pues abandonar lo que se tenía más en él que me ilusione que estudiara y al darse eso lo sentí bastante y finalmente lo entendí y dije bueno más adelante veremos ¿qué es lo que pasa?.
- 10 Ahora que regresó lo noto cambiado en cuanto a la relación que existe por ejemplo con sus hermanas son muy apegadas a él, pues en el sentido de que en cuestión del trabajo que esta ahorita, siempre más directo los cambios que se dan si se entienden la juventud que esta viviendo sobre todo en las noches que su mamá no duerme porque no llega, siempre hay esa preocupación, hay esa variante dentro en la rutina de los 5 años que estuvo fuera que ya se llevaba.
- 11 Cuando dijo que se regresaba pues bienvenido sobre todo porque hace un año cuando ya estaba que se iba a regresar 2, 3 ocasiones platicamos que es un poco difícil con él que eso de que llegue a las 11, 12 de la noche no coincidimos y él me decía que estaba pensando en hacer la carrera, pues adelante por mi ya sabes dentro de esto él me decía “*no tengo mucho dinero para hacerlo*” y yo le decía por ese lado no hay problema, lo que si te vas a venir ya estas acostumbrado a que como venía los 2, 3 meses y lo que hace la mayoría traía sus dolaritos y a acabárselo en ese tiempo y nada más guardar lo de regreso y ya de ahí yo le decía si quieres adelante, pero no te voy a dejar que andes así y pues en esa platica me dijo “*mejor me voy otra temporada para hacer mi poco de capital*” incluso él había dicho que se iba por dos años y dijimos bueno pues adelante ¿qué más podemos hacer? y ahorita que se dio este trabajo que se interesaron sus

hermanas por hacer esto también él se ilusiono bastante se intereso mucho y “*me voy, me voy*” y bienvenido y sobre todo porque vemos ahorita que estamos haciendo una fuente de trabajo más segura, por lo menos el trabajo ya esta asegurado, lo que siempre trate de que fueran sus propios patrones, entonces, crear una fuente de trabajo donde ellos decidan porque siempre depender de alguien es pesado.

- 12 Yo he valorado mucho la responsabilidad, ser responsable en todos los sentidos, la sinceridad porque incluso a mis hijos les he dicho por poco que sea díganme lo que sea, no me oculten algo porque lo llego a saber y entonces si olvídense, esas cosas si me molestan mucho y es de las cosas que les he valorado mucho eso, mucho la honestidad yo siempre he sido muy critico de aquella gente que quiere aprovechar el momento, los puestos y quiere arañar por ahí, eso nunca me ha gustado, perderse un poquito y no quedar mal dentro de eso a mi me ha valido mucho, porque me molesta mucho el dar la doble cara no lo concibo y es lo que ahorita les digo a ellos es una de las cosas que valoro mucho y que también sé los he inculcado a ellos.
- 13 Ese es otro de los cambios que veo en él la responsabilidad porque pues en él dentro de las oportunidades que le dimos desde luego como todo siempre ¿no? a veces con ciertas limitaciones porque en efectivo hubo una temporada en la que me las vi muy duras ¿no? , los cuatro estudiando, los gastos pero aún así yo le decía que le echara ganas por que había una temporada en la que de plano no, se fue a Chapingo, se mete, “*que no me gusto, que no , que no*” y se salió, voy a buscar trabajo temporal aquí y en eso pues yo no le decía nada, bueno pues tu verás, pero sus hermanas también, “*¿bueno que piensas de tu hijo?*”, yo que voy a pensar, él que piense y a insistencia de ellas bueno ya empezó a estudiar, tú decides, no que sí, ya entró a la universidad, estuvo un año y ese año al terminar pues ya no termino la carrera, “*no pues no me gusta*” , no me parece lo único que si que quiso retirar todos sus papeles de ahí y eso si no lo deje, sale “*no que yo voy a regresar a Chapingo*” , bueno pues el resultado, presento el examen y decía que entonces si quería ir, bueno pero si yo no te obligue, pero bueno que después que si regresaba, presento el examen, resultado que no más ya no quedo él, que mejor quedo su hermana, le digo, ya ves y ¿ahora qué paso?, “*no que yo estoy seguro que pase el examen*”, y donde esta y así ¿y ahora?, pues sí, estuvo dos años en la universidad, regreso ahí y ya para terminar, no, “*no que ya no, que ya no puedo*” y me insistía mucho que quería el sistema abierto y no lo dejaba, ¿no para qué? es para gente más madura la decía yo, para ti todavía no y no, síguete ahí, finalmente que no y se salió y bueno, y ahora que “*¿sabe que? voy a hacer la prepa pero desde la abierta, ¿si me deja ir y si no? ¿si o que?*” bueno finalmente hazla donde quieras pero hazla, pues entonces ya pensaba que quería trabajar y pues yo a no dejarlo, trabajo quieres pues ahí están las vacas pero no quería vacas, quería otro tipo de trabajo ¿no? y finalmente dice, “*no pues aquí no hay*”, hazla donde quieras pero hazla, bueno, ¿que paso?, que en un año y dos meses hizo la prepa y se salió, para ese entonces le digo si quieres vamos a ver la forma, si quieres trabajar pues órale, me dice, “*ahora no*” ¿Cómo?, me lleva la....., ¿pues que quieres? “*no pues me voy con mis tíos*” , pues si pero, en un principio le decía que no después también me sale, “*sabe que si no me deja ir de todos modos me voy*” joh, que la canción! bueno vete, pues eso es lo que quieres y lo raro en él es que de todo lo que aquí dejo pues llegando ahí, porque eso si incluso desde cuando ya lo habíamos hablado, eso si yo te voy a recomendar mucho, es como le decía por lo menos preocúpate por estudiar luego el inglés, entonces, por ese lado si hizo caso, incluso mucha satisfacción porque al poquito tiempo ya que nos habla, porque eso si nunca nos dejo de hablar cada mes estaba al teléfono con él y sorpresa de que me dice, “*¿sabe qué? tales calificaciones he sacado en el curso de inglés que llevamos*” ¡que bueno! Entonces, por ese lado pues si, pues también que ahí solo se preocupo por estudiar inglés por lo menos, entonces me decía que pensaba hacer prepa ahí, yo le decía, que ya no era tan necesario que ya tenía ese nivel aquí ¿no?, así que viera la forma de otra alternativa para que estudiara en ese país, es mucho más difícil pero pues si se dieron esas cosas y cambios, pues en ese sentido ahorita por ejemplo de ahora que llego pues ya el trabajo que esta llevando pues muy responsable ¿no? y pues a la hora, o a veces un poquito tarde que es lo que a veces no me gusta, pero bueno si lo hace y todo el día, trabajando en las tardes y ni modo de tenerlo amarrado, pero si le veo hoy esa responsabilidad más.
- 14 La familia yo la considero como la unidad que puede haber entre todos los que la integramos ¿no? desde luego que como en todos los momentos difíciles que hay, pero siento no que algunas veces o falta comunicación algunas otras un poco de tolerancia también, entonces, logras sobrellevarla y sobre todo dentro de ese núcleo pues mantener pues esa unidad sobre todo, entonces, por ahí es la idea.
- 15 Las costumbres en el pueblo han cambiado mucho, uno de ellos y el más fuerte que le veo es lo social, tal vez un poco más atrás ¿no? pero a raíz de que la gente empezó a irse para aquél lado varió mucho digamos por un lado, la otra es la cuestión política lo que no había antes sobre todo de que darse lo de los famosos partidos políticos se perdieron mucho las costumbres que había en la población, sobre todo para un puesto ¿no? de popular, un cargo popular, antes al hacerlo por usos y costumbres tenía que llevar una escala y empezar de policía, mayordomo, regidor o así hasta llegar a la cabeza, entonces, ahorita dentro de la cuestión de partidos políticos se perdió todo eso, esa aspiración de jóvenes de decir “*yo quiero puedo*

y ya ”, de lo que son otras cuestiones y se ha venido dando es que ya no se respetan todas estas tradiciones que había en una escala, pues en cuanto a los servicios igual se perdió esa costumbre no de los policías, de los famosos diputados son los que queman los cuetes aquí, entonces, todavía se sigue dando pero ya no es la forma en la que se hacía antes por tradición aquí en el pueblo pues generalmente, ahorita pues muchos lo hacen por gusto ¿no?, antes la cuestión de diputados era para muchos hasta obligado por que te nombraba la policía y el que decía “ *no, yo no quiero ser policía, bueno pues vas con el alcalde* ” y ahí sabías que si no aceptabas ser policía tenías que ir de diputado, entonces, por ejemplo ahorita los policías ya son pagados, afortunadamente, por eso ahorita la policía ha servido pero el pueblo sigue manteniéndose con esa creencia religiosa hasta los chamaquitos ahí andan quemando cuetes, sí entonces afortunadamente por ese lado no se ha perdido, lo mismo pasa con lo de la danza, la danza por igual era un servicio y hasta ahorita, pero ya no tan marcado como antes, ha tenido sus variantes de que la gente se ha ido a Estados Unidos a habido varios cambios pero pues el que yo noto más, más marcado pues es el de la situación económica en algunas muy buena, por que afortunadamente gracias a eso que se ha ido la población tiene sus buenas fuentes aunque le cueste en cuanto a construcciones, abandonadas las casas pero ahí están, lo malo que yo le veo digamos en los adolescentes ya esta muy mentalizado el norte, entonces no se preocupan por estudiar, por hacer una carrera y prepararse sino más bien a tener la edad ¿no? de los 16, 17 años y lo que he notado que influye mucho sobre todo en ellos, los que vienen de ahí, en Noviembre empiezan a llegar, Diciembre, Enero, Febrero y pura pachanga traen sus carros, traen buenos aparatos que bueno, y eso deslumbra a los chamacos, siento que por ahí va esa ilusión el decir “ *me voy dos, tres años y dentro de poco andaré igual que ellos* ”, siento que por ahí influye mucho eso y desde luego esa misma ilusión pues es lo que ha, sobretodo en la escuela, los ha hecho bajar mucho su rendimiento escolar, hay poco interés incluso hasta de algunos padres, he tenido casos de papás “ *de no que no sirve me lo llevo, que se vaya para el norte* ”, entonces, como que no va, afortunadamente lo que hemos visto en la escuela hemos logrado eso el inculcarles que por lo menos terminen la secundaria, la prepa ya que si quieren irse pues váyanse pero ya van con otra mentalidad, creo que afortunadamente aquí a la mayoría les ha ido bien, pero también ha habido dos o tres que regresan pero como se fueron, lo que digo a la mayoría les ha ido bien.

- 16 En lo familiar una desventaja grandísima que le veo y sobretodo como golosinas con los niños es que monetizan al papá, que no hay ese cariño y respeto para los padres, no sé, lo ven en juguetes, en dinero, se han dado casos que viene el papá, se esta dos o tres meses y pongamos un chamaquito que quiere esto, “ *no pues mejor vete para que me mandes* ”, y una de las cosas es que también los padres lo que hacen por estar ahí se lo dan aquí al por mayor sobretodo a los niños en cuestiones de juguetes, golosinas no se diga y eso yo lo veo mal por los chamacos ya monetizan al papá, ya no es un cariño, un respeto el que le tienen por ese lado veo bastante fuerte y luego, por ejemplo, en cuestión familiar yo valore mucho eso afortunadamente por un lado tuve esa oportunidad de quedarme a trabajar aquí ya no salí ¿no? y la otra también que logré sostenerme y llevar esa buena comunicación con los padres, pero una situación que yo valore mucho fue precisamente eso estar con mis hijos, tuve la oportunidad de irme de supervisor pero implicaba salir de aquí ¿quién sabe a donde? y de hecho yo que ahí veía es que por un poquito más que voy a ganar, más pleitos con los mismos compañeros y todo eso, pero yo veía con mis hijos al salirme yo ¿quién sabe que va pasar con ellos?, al estar solos ¿quién sabe que vaya a ser? , entonces, preferí sostenerme ahí y estar con ellos, pues siento que para mi pues fue bueno por que afortunadamente los estoy viendo ¿no? esos resultados con ellos, fue una cuestión que yo valoré mucho el estar con ellos dentro de lo posible por el tiempo aunque tal vez parezca algo contradictorio, les decía en un principio el pues la mamá estuviera con ellos, pero en lo posible siempre lo más cerca de ellos.
- 17 Pues realmente nunca pensé en vivir fuera de aquí, pues siempre el núcleo familiar, el estar cerca de la familia, los papas, los hermanos, ahora sí que suena raro ¿no? es un dicho vulgar el de que “ *el ombligo llama* ”, entonces, siempre el estar cerca del lugar de origen incluso hubo un momento en el que si incluso uno pensaba en no regresar aquí, ya me había acostumbrado a la costa y se dieron unas cuestiones, incluso de improvisa se me dio un cambio y ¿nos vamos? no que sí, hasta el Valle, si me vas a salir que me mandas a Juquila, a la Sierra olvídale me quedo aquí, y realmente se me dio por que desde allí para acá ya no volví a salir.
- 18 Los jóvenes regresan a casarse por varias cosas, algunos lo hacen por que estando ahí se vienen, se casan y se arma la boda aquí y es de regresar y fácil lo hicieron nada más por el compromiso por que yo no le veo ¿no? de decir me caso, me quedo dos o tres meses y luego ahí te quedas, pues ahorita ya se va viendo un poco menos, pero se va viendo la misma situación ahora se viene se casan y a los ocho o quince días por lo menos ahora se la llevan ya no la dejan aquí, pero pues no sé a lo mejor pueda darse el costumbrismo, el decir no, no me quedo por ahí mejor me regreso con mi gente aunque también se dan casos ¿no? pues más o menos por ahí lo veo. Si mis hijos se casan con alguien de afuera no tengo inconveniente, no es lo que yo les digo para mi pues la situación mía pues ya ahorita lo que yo les digo a ustedes ya es problema de ustedes lo único que si les hago ver y eso y saben que eso no me va a pasar no me vengán llorando

que me fue mal o eso, es problema de ustedes yo ya cumplí con darles hasta lo que tienen ahorita, lo demás ya es cuenta de ellos.

- 19 La Ciénega realmente, pues de que ha progresado mucho y en una de las cuestiones muy claras que yo veo aquí en el pueblo es que anteriormente pues si me toco una temporada en que el pueblo fue muy especial pues pero a raíz de que fue mejorándose un poquito el índice de preparación pues se fue eliminando aquello del revanchismo que hubo, en mis tiempos sobre todo en la división de los barrios, pues son familias ¿no? estuvo muy marcado aquí, afortunadamente todo eso ya se perdió pues se fue eliminando y ahora bien, como en cualquier lado problemitas a veces no faltan pero ya no son tan grandes como antes, yo siento que ya ahorita pues es un pueblo tranquilo hay buena comunicación entre todos, desafortunadamente también ¿no? de que si hay espíritu de unidad, de progreso pero esta muy marcado, lo tuyo, lo tuyo; lo mío, lo mío, eso como que se va viendo un poquito más.
- 20 La Ciénega en diez años la veo muy desierta ya ¡eh! es que es muy fuerte la emigración ya, yo por ejemplo el último censo que yo levante en los 90's , entre los años 93 y 94 había un poco más de 6000 habitantes y el último que se levanto en el 2000 ya no llegaban ni a 3000 habitantes ahorita yo creo que estaremos en menos de los 2500, realmente es mucha la migración, esta fuerte, originalmente la mayoría regresaban y pues se siguen yendo y pues ya familias completas y pues veo que a este paso que vamos se va a ir reduciendo más la población y sobretodo las gentes que llegan al poder ahí en la presidencia hay una creación de fuentes de trabajo o incluso hay capital, hay capital muerto que no hay esa capacidad, esa mentalidad de invertir ¿no? de ir creando esas fuentes de trabajo para ir evitando un poco esa emigración y a lo mejor esto se siga dando y se logre sostener un poco más al país.
- 21 Feliz pues si por lo que le digo pues dentro del matrimonio siempre hay ciertas diferencias, momentos a veces de que te digo, pero con la relación que ha habido, la forma en la que se ha ido dando sobretodo ¿no? la relación como le digo lógico esa si fue mi gran preocupación siempre pues siento que si, ha sido satisfactorio para mí.....

La Ciénega, Zimatlán, Marzo 2006.

Nombre: Inocencio
Edad: 51 años
Lugar de origen: La Ciénega

Estado civil: Casado
Escolaridad: Nivel básico (Primaria)
Ocupación: Presidente municipal

- 1 Me acordaré a los 4 o 5 años porque me acuerdo que una de mis hermanas se caso en el año de 1959, pero me acuerdo como si fuera un sueño, estaba yo muy niño y de lo que me acuerdo que era yo el niño consentido pues no quería yo que se casara mi hermana y la agarraba yo del vestido y no, que no se casara, pero pues ni modo se tuvo que casar, eso fue, sí tenía yo 4 años; ya después fui a la escuela, no era de escuela de gobierno sino era escuela en donde aprendía uno a leer y escribir en una casa particular, eran casas, habían unas señoras, señoritas, ya grandes que nos enseñaban el método del silabario, a deletrear, a leer el abecedario con eso empezaba uno a conocer las vocales, el abecedario, ya después a unir las sílabas y todo eso y ya al mismo tiempo nos enseñaban la doctrina, aprendía uno a persignarse, el padre nuestro, el ave maría, se conjugaba y si no aprendía uno nomás lo castigaban e hincaban a uno para aprendiera uno eso, ya terminando por ejemplo el silabario, que le llamaban a ese cuadernito, entraba uno con un método que le llamaban el método de Serreptame, Enrique Serreptame se llamaba ese método y ahí aprendí tras aprender a escribir las letras manuscritas como de imprenta, la mayúscula, la minúscula a conocer, pues ya entonces ya después de eso a la primaria, eso era como un kinder más o menos que aprendía uno más con ese método, ya después entraba un a la primaria, en la primaria había dos turnos, iba uno en la mañana, entraba una a las 8 de la mañana salía uno a las 12, entraba uno a las 4 de la tarde salía uno a las 7 de la noche, eran los turnos que estudiaba uno y ya lo que no sé me olvida es que en primer año una maestra, se llamaba Aurora, pues ya nos enseñaba las cuentas, imagínese en primer año las divisiones, pues uno pues apenas aprendía algo pues iba uno a saber dividir y todo eso, entonces, me acuerdo que me puso un problema de dividir 3 entre 3 y a como nos tocaba y yo le decía que a 3 y ella me decía *"mira tengo tres manzanas y tengo tres niños si le doy una manzana a cada niño de a como les toca"*, de 3 le decía yo ¡jijóle!, la maestra me volvía a explicar y yo no que de 3, entonces, agarra la maestra y me castigo y me deja sin salir pues del salón, me dejo hincado por ahí por la esquinita, pero un compañero por la ventana pasó y ¡ay de la maestra!, dice hasta que sepas esta pregunta hasta entonces te vas para tu casa, entonces este muchacho paso por la ventana y me hace las señas *"a uno"* me dice y ya cuando entra la maestra me dice a *"ver tengo tres manzanas y tengo tres niños ¿de a cuanto les toca?"*, *"de a uno maestra"* *"ya vez bruto"* que no sé que, ya fue de ahí me seguí la primaria, mi maestra de primer año fue la maestra Aurora, maestro de segundo año fue el maestro Perico, mi maestro de tercero fue el maestro Alfonso, mi maestro de cuarto fue el maestro Luís García, de quinto Félix, maestro de sexto, ahí tuvimos 3 maestros primero fue Octavio, después el maestro Moisés Díaz Luna y la maestra Olga, ahí termine la primaria, para esto lo que me gustaba mucho y me ha gustado mucho es el fútbol, hicimos un equipo pues de alumnos, en el sexto año, pues ya nos reforzamos más con el maestro Octavio y ya de ahí él formo un equipo de sexto año y ya jugábamos contra los maestros de toda la escuela y sí muy bonito, pues ahí pase la primaria, de ahí pues nació la inquietud de que yo siguiera estudiando, eso fue en el año de 1967, termine mi primaria y entre en octubre de 1967 a la universidad, entonces salía uno de la primaria y entraba uno directamente a la universidad, yo entre a una carrera corta, cuatro años, era la carrera de taquígrafo secretario inglés-español, muy bonita la carrera, la iba a concluir en el 68 precisamente, pero resulta que ese año hubo muchos problemas, el problema estudiantil, el problema de Tlatelolco, entonces, todas las universidades cerraron sus puertas, todas las universidades de Oaxaca cerraron sus puertas y en ese año yo iba a preguntar para cuando porque nos dieron para preparar los exámenes finales y jamás regresamos, entonces, yo siempre iba a la escuela a preguntar porque pasaba que cuando íbamos a presentar los exámenes hasta que un día me dijeron *"sabes que no vengas ni a pararte por que esta muy peligroso, ya no insistas"* entonces se perdió ese año, todos los que íbamos a la escuela perdimos ese año, no fue reconocido ya por ninguna escuela y yo pues con las ganas de seguir estudiando pues ya no fue posible, entonces, paso que se enfermo mi papá, lo operaron de la vista y teniendo pues trabajo de campo y todo eso pues no me quedo de otra que renunciar a la escuela y ponerme a trabajar eso fue en el año del 70-71, se formo una secundaria aquí, en la comunidad, con los mismos maestros de la primaria lo encabezaba el maestro Jaime Castellanos Franco y él lo encabezo, y su entusiasmo y se formo un patronato y se formo un grupo y empezamos con la escuela con los mismos maestros de la primaria, se reconoció la escuela por la SEP se consiguió una clave y empezamos a estudiar la secundaria, un año, entonces, varios compañeros, fuimos como 40 muchachos que estuvimos estudiando, si la cuestión que por problemas entre los maestros y toda esa situación empezaron a mal aconsejar a los papases y a los alumnos que la escuela no estaba reconocida y se perdió esa escuela, entre de los mismos maestros estuvo el problema y se echo a perder y hasta ahí nos quedamos, pues yo me dedique mejor al campo a trabajar, a ayudar a mis papases y ya deje la escuela, pues hasta ahí perdí yo la oportunidad o las ganas de seguir adelante a estudiar.
- 2 Con mis hermanas las relación era la normal porque era yo muy consentido por ellas, me querían y me quieren todavía mis hermanas, claro yo era muy celoso, yo si me enojaba que ellas tuvieran novio a pesar de ser tan chirris y me regañaban y todo eso pero no, hasta la fecha mis tres hermanas me quieren muchísimo, me llevo muy bien con ellas, tenemos muy buena relación de amistad y no hemos tenido ningún

problema a pesar de que una de mis hermanas esta en Estados Unidos, dos están aquí, viven a parte pero en cualquier fiesta, cualquier cuento que tengamos familiar nunca me dejan y yo no las dejo a ellas, siempre estamos conviviendo, eso hasta los 13-14 años, por ejemplo en 1974 ese año hacia yo mi servicio militar porque entonces hacíamos el servicio militar en Oaxaca, ahí me toco dar mi servicio en la 18 zona militar y estaba por Santo Domingo y fue por un año, cada ocho días domingo tenía uno que presentarse a las 8 de la mañana, de 8 a 12 del día, cada 8 días y sí estaba muy bien porque nos tocaba desfilar el 16 de Septiembre, luego el 20 de Noviembre día de la Revolución y ya. Pues los adiestramientos eran muy fuertes, los castigos eran muy severos, para esto en el año de 1973 me fui porque había un programa de gobierno que tenía uno que ir de municipio en municipio, entonces, recorrí lo que es la Sierra de Juárez, los Distritos de Ixtlán y Villa Alta, pueblo por pueblo haciendo reuniones, platicando con la gente tratando de convencer, era un programa del presidente Luis Echeverría Álvarez que solo los caminos quedaran sin sembrar, promoviendo la producción, eso fue en el año de 1973-74, di mi servicio militar y ya de ahí a los 18 pues he seguido trabajando, trabajé para una caja popular que existe aquí, trabaje varios años al frente, después en el año de 1977 fue que comencé con los trabajos del centro de salud, yo fui el presidente de ese comité durante 12 años, desde las gestiones del terreno hasta la construcción del último centro y me esta tocando la suerte de seguir con la construcción de éste centro de salud, me han tocado muchas historias de este centro de salud pero de las cuales no me arrepiento y afortunadamente hasta ahora estamos viendo los frutos, se esta levantando bastante, así es, y ya en el 77 me case, afortunadamente, digo afortunadamente porque hasta ahorita llevo 29 años de casado, tengo mis hijas, una de ellas es licenciada en Administración, la otra pues ya no quiso seguir estudiando, estudio un semestre de licenciatura en Enfermería, la otra que esta a punto de recibirse, estudia en Chapingo, es la cena el 2 de junio y el 4 de junio es la quema de libro, también esta haciendo su tesis que parece que en Agosto termina su tesis y la otra niña que ya esta a punto de terminar la primaria, ahorita pues vivo con mi mamá, pues ahora ya la tengo a cargo yo, ya tiene 82 años.

- 3 Antes había las "paraditas", las pachangas, las paraditas de niño, nosotros no era como es ahora de fiestones porque antes con un radio tocadiscos se hacía una fiesta pero bien bonita y pues por medio de eso fue que la fui conociendo, duramos tres años de novios y decidimos casarnos, estamos hasta ahorita, claro yo digo felizmente casados porque afortunadamente no hemos tenido ningún problema fuerte y problemas pues nunca faltan ¿no?, pero así problemas fuertes que diga uno que se va a dejar, que se deja uno, dos o tres días no, nunca, ni yo he salido de mi casa ni ella a salido de la casa, si tenemos algún problemita pues tratamos de resolverlo entre nosotros nada más y ahí esta, estamos viviendo.
- 4 Pues cuando uno esta joven y soltero, pues uno lo que piensa es que todo es fácil ¿no?, y pues ve uno en los matrimonios, al menos en los matrimonios que se llevan bien, pues vemos que todo es así, entonces, pues yo la mera verdad yo me case de 21 años estaba joven y pues si yo sentía pues de que vivir en matrimonio la vida iba a cambiar, iba a ser diferente y sí ¿no?, porque pues ora si que pensaba yo las cosas para hacerlas y pues afortunadamente no me ha fallado mis intenciones, ni mis intentos todo lo que he planeado, claro mi compañera es mi esposa, hasta ahorita han salido las cosas, si le digo, a mi el matrimonio no sé me ha hecho difícil, afortunadamente no, no sé, lo he sabido sobrellevar o no sé, nunca se me ha complicado pues de ponerme a pensar ¡jijole!, pues claro siempre y cuando trabajando y todo eso, viendo por que no falte nada en la casa pues no, a mi siempre me ha gustado trabajar desde antes de que me casara, empecé a trabajar ya fuertemente desde los 15 años, porque entonces había trapiches y se molía la caña, se hacía la panela, entonces, yo a los 15 años cuando ya mi papá se enfermo y tuvo problemas con la vista y todo eso pues ya me dedique de lleno al trabajo, empecé a sacar mi casa adelante y hasta la fecha sigo trabajando y seguiré trabajando.
- 5 De cuando mi papá se fue a Estados Unidos, muy poco medio me acuerdo, sí porque era en los años 54 o 55 parece que el último año que fue era el 59-60, sí tenía yo unos 4 a 5 años, sí, si me acuerdo yo de algo porque inclusive me acuerdo que trajo un radio porque entonces no había luz eléctrica, entonces, trajo un radio de acumulador de esos de batería de carro pero como yo era muy travieso y ya consentido, lo tenía en una repisa hasta arriba y pues me subía y yo le movía hasta que lo descompuse, ahí termino ese radio, ese fue el último año que fue él, en el 60 creo que fue a Estados Unidos, ya de ahí ya no me acuerdo que haya ido más veces después. Pues era un gusto y tristeza cuando se iba a Estados Unidos porque la distancia era bastante y la comunicación pues no había teléfono, no había luz eléctrica, la luz eléctrica aquí en el pueblo la pusieron en el año de 1965, pero antes por ejemplo en las fiestas, en las mayordomías, en las bodas y eso lo que alumbraban eran las candilejas la llamaban, o brujas de petróleo con sus mechas o hacían unos hachones con ocote y los amarraban con carrizo verde y esos cruzaban unos a medio patio y era una maravilla de luz y uno de niño pues con los demás compañeros jugando porque mucha iluminación había en la fiesta después empezaron a poner de esas lámparas de gasolina de capuchón y les echaban gasolina y a base de aire sacaban su flama, pero se veía muy bonito, ya cuando llegó la luz pues otra historia ya fue muy diferente pero antes por ejemplo ir a Estados Unidos se hacía muy lejos ¿Por qué?, por que viajaban en tren, no había tanta facilidad como ahora el avión y de un día para otro pues ya están hasta

allá antes no, andaban hasta una semana hacían para llegar a “x” lugar de Estados Unidos se iban contratados era muy difícil pues pa’ ellos y pus platicaban sus sufrimientos y todo eso como los trataban ahí en Estados Unidos, a mí no me ha tocado afortunadamente ir a Estados Unidos ¿no?, nunca me ha llamado la atención Estados Unidos a pesar de que tengo familia me han invitado y todo eso, no, y tengo la facilidad no de ahorita sino desde antes de tener mi visa pero no he hecho el intento, no sé, no sé porque mucha gente me ha dicho, “¿no por que no lo has hecho?”, no, no sé yo a Estados Unidos no sé no me llama la atención de ir a pesar de que esta mi hija, esta mi hermana, están mis familiares, ahí no me llama la atención ir a Estados Unidos.

- 6 Siempre en un matrimonio la intención es pues de cuidarse y de no llenarse de mucha familia, la idea era también de un varón, resulta que nació el primero pero me toco la mala suerte que falleció, entonces, fue por falta de asistencia médica ¿no?, no había centros de salud, no había doctores, no, aquí pura medicina tradicional, ya no chiripeas sino medicina tradicional, parteras de la comunidad y pues no había la capacidad para resolver un problema de esos, entonces, desafortunadamente falleció mi primer hijo y de ahí me nació la idea de tener un centro de salud. Primero empezamos con la idea de tener un consultorio rural, después sobre la marcha nos fuimos animando y un centro de salud, porque antes ni platicas ni nada de eso para planificar la familia yo lo único, yo de lo único que me acuerdo que de una señora que me presto un libro que se llamaba “donde no hay medico” y si tome de ahí la idea de la forma de cómo planificar la familia y si me funciono afortunadamente tengo 4 hijas pus como te digo afortunadamente los quiero muchísimo ellas me quieren y no reniego de ellas y por eso pues ya a estas alturas de tener más hijos pues ya no, mi esposa ya esta grande yo estoy grande y para no correr riesgos mejor ahí muere la broma. Pues mis hijas han estado muy pegadas conmigo y la cuestión siempre yo el campo y muy poco nos vemos y nos veíamos porque por ellas a la escuela, yo al campo que ya en la tarde pues yo como le decía trabajaba en la caja y esa situación, entonces, pues si convivíamos hemos convivido ¿no? pero ya después de que ellas se fueron a la secundaria ya más tiempo después que al CBTIS, que ya más tiempo después en la carrera pues ya y ahorita pues las veo de vez en cuando, pero la relación me llevo muy bien, no hay ningún problema.
- 7 Lo que más les he enseñado tal vez es la educación, la educación y que siempre les he inculcado a que se preparen pues sí porque prepararse y tener una carrera por delante yo creo que es la mejor herencia que puedo dejarles porque como les digo una carrera solo la muerte les puede quitar el título y sí les digo, bienes pues si no los sabes aprovechar en un dos por tres se acaban y hasta ahí se quedo, sin embargo, con su profesión pues si quieren sacarle jugo lo hacen pero ya tienen un título, una preparación, es lo que me ha interesado bastante para ellas, que sean gente de bien es lo más importante y el apoyo que han encontrado en mí, porque por ejemplo estar con aquella que esta por terminar yo cuando puedo pues órale, lo que necesites, dime lo que necesites dinero, inclusive el domingo precisamente estuve con ella le digo “tengo un chance éste día, ¿Dónde quieres ir?” pues aunque no conoce la ciudad de México le digo vamos todo el día a andar en la México, nos fuimos a la Villa, nos fuimos a la alameda, nos fuimos a la latinoamericana, nos fuimos al zócalo, nos metimos a la catedral y se nos fue el día rapidísimo, después fuimos a Texcoco ahí fuimos a comer y ya me despedí de ella yo me quede en mi hotel, ella se fue para su cuarto y al otro día a arreglar mis asuntos y feliz pues mi hija porque pues casi no hay mucha oportunidad de convivir de esa forma, pero cuando puedo lo hago.
- 8 Cuando mi hija se fue a Estados Unido ¡jijole! pues se siente algo fuerte ¿no?, porque sabemos perfectamente que ir de ilegal no es tan fácil ahí la posibilidad de estarse viendo a cada rato, pues y a ella le di la oportunidad de que estudiara, le dije que ella estudio desde el kinder, la primaria, secundaria, bachillerato en el CBTIS de Zimatlán, después de ahí mi interés era pues como le digo que tuviera una profesión entonces ella, ya mi otra hija estaba estudiando la universidad, entonces ella dice “yo quiero entrar a estudiar enfermería” “lo que tú quieras hija” le digo, entonces fue a presentar su examen y dice su hermana “no, mira papi” dice “si no pasa mi hermana me dices a mi y yo me encargo de ver que ella entre a la escuela” le digo “déjala que presente su examen para que se esfuerce también ella”, entonces afortunadamente paso sin ningún problema su examen pero ¿Qué paso?, como le decía que estudio un semestre y ya no quiso seguir estudiando dice “¿sabes qué papi? para que te voy a engañar, me cae gorda la escuela, no me gusta, veo a mi hermana” dice “a la una o dos de la mañana esta quemándose las pestañas por estar haciendo sus trabajos y yo la mera verdad yo no quiero” “mi hija tu decides yo te estoy proporcionando todo no al rato quiero que digas no mi papá no me apoyo o no quiso que yo siguiera a estudiar algo, es tu determinación yo lo que quiero es que tú seas una persona de bien con una preparación, te doy la oportunidad” “no pero es que no me gusta la escuela” “pues piénsalo y toma tu determinación” “no pues ya la tome y no pienso seguir estudiando” “¿Qué piensas hacer?” “pues quiero trabajar”; un amigo tenía una tienda en Zimatlán mero que necesitaba una empleada se fue a trabajar ahí, después que ya no, empezó a tener su novio, le digo ¿qué paso hija no quieres seguir a estudiar? , “no”, dice, “yo lo que quiero es casarme”, tenía ella 22 años “yo lo que quiero es casarme” le digo “mi hija pues esa es tu determinación si tú así lo piensas ya eres mayor de edad, piénsalo, analízalo, el muchacho te

quiere” , pues yo ya sabía que tenía bastante tiempo de novio con ella “*no pues me voy a casar*”, “adelante hija, cástate”, ya pues la pidieron como es la costumbre del pueblo, se caso por lo civil, se caso por la iglesia se fue el 24 de enero del 2004 y ahora el 24 de éste mes cumplió dos años que esta en Estados Unidos, entonces, ella se fue a Estados Unidos el 3 de marzo de ilegal, se fue primero su esposo, ella se fue casi en febrero y ya en marzo ya él se fue adelante, como él ya tiene papeles arreglados y todo, entonces, fue a Estados Unidos y ya la espero allá, miércoles se fue, domingo ya estaba con él en Nueva York y ya pues tiene una nena la conozco en foto y hasta ahí nada más, que se siente, ¿no? por la distancia pero pues ya es la vida de cada quien, como lo digo a mi esposa, solos empezamos y solos tenemos que terminar los hijos no más los tenemos prestados y no hay de otra , yo he apoyado mucho a mis hijas, las he apoyado muchísimo , muchísimo y las seguiré apoyando, si me interesan y las quiero mucho a mis hijas afortunadamente sí, por que a pesar de que dicen, no es que son mujeres para mi es igual si fueran mujeres que si fueran hombres, yo las quiero mucho, mucho a mis hijas y de igual manera ellos me quieren muchísimo también, pues les he demostrado que si las quiero y así es.

- 9 Mi familia no se parece al de mis papás, porque antes los papás eran más estrictos, una de mis hermanas si tiene un estilo así, yo me acuerdo que a veces los papás no dejaban salir ni la calle, pues a veces los bailes eran muy pocos, entonces, había mucha desconfianza, no sé como explicarlo ¿no?, pero eran más reservados, ya no tan abiertamente como es ahorita la situación, yo a mis hijas pues toda la diferencia ¿no?, yo les daba la facilidad, claro ya cuando estaban grandes tampoco de chamacas, de ir a los bailes, inclusive yo les daba el permiso y ya sabían ellas que yo llega a una hora determinada al baile “si no voy yo al baile pero llego más o menos a tales horas de que me vean vámonos” y si afortunadamente y antes no porque antes por ejemplo como digo los papás eran más celosos, eran más estrictos, no sé, tenían todavía otra mentalidad más antigüita, entonces, yo creo que hay mucha diferencia a lo antigüito.
- 10 La familia pues es algo muy grandioso, porque pues se ven muchos ejemplos de matrimonios o hijos peleados, matrimonios así separados, pues ya no hay moral, ya no hay respeto, ya no hay pues no sé, cada quien agarra por su rumbo y pues no tiene caso entonces vivir así alejado ¿no?, no hay nada más bonito que la unidad de la familia, yo por ejemplo con mis hermanas pues a pesar de que ya están a parte, de que ya son grandes pues nunca hemos tenido un pleito, hay veces que por las herencias, que por esto, no, no, gracias a Dios hasta ahorita no, nos queremos mucho, igual es el caso de yo con mi familia nos estimamos, como le digo problemitas nunca faltan por que decía mi papá “*si los ángeles en el cielo siendo ángeles se dan aletazos*” pues nosotros aquí de vez en cuando, pero claro yo afortunadamente con mi familia nunca llegue a los golpes a mis hijas no, yo que agarrara por ejemplo como hacían antes los papás que la vara, el cinturón o el cable de la grabadora para pegarles no, se me partía el corazón pues darles, si alzarles la voz sentía yo feo imagínate golpear a un hijo o a mi esposa no, es lo que digo la integración de la familia es lo más maravilloso, lo más bonito convivir porque amanece uno temprano contento, que desayunar, que almorzar, que te vas al campo, que pues cualquier comentario, cualquier charla, pero en pleito imagínese se sale uno de la casa y pues no, yo quería desocuparme temprano porque llegue cansado del viaje, todo eso, la agitación pues yo dije me voy a mi casa, no, pues vámonos a Oaxaca a arreglar otros asuntos, bueno pues ya, ya no se pudo.
- 11 Respecto a la migración pues hay muchos aspectos sobre eso porque pues en algunos casos pues la migración causa hasta la separación de la familia ¿Por qué?, pues porque el abandonar la familia ya hay un interés de que el marido se va a trabajar va a luchar porque no es como, bueno yo me imagino nunca e ido ¿no?, pero no es como se dice que van a barrer los dólares, entonces, lo importante y lo bonito es cuando la familia aprovecha esos recursos, lo invierte, lo hace crecer, propuse... a veces resulta que desgraciadamente de que pues al dinero le dan mal uso, entonces, a veces suceden cosas de que pues la esposa esta joven, las tentaciones no faltan y por ahí empieza el titubeo dentro del matrimonio ¿no?, entonces a veces el dinero también echa a perder a la familia a veces las tentaciones, las tentaciones como que se ven afectados ¿no?, a veces pues la ambición de tener, de hacer algo pues a veces deja uno de lado los sentimientos y todo eso, entonces, es en donde empieza a tatablillar la situación y a veces lo más triste cuando a los chismes se les hace caso “*no que fijate que tu marido que esta por ahí* “ si es posible le hablan por teléfono a la esposa “*no si vieras tiene una gringa, tiene una negra, tiene una japonesa, no vieras como anda por ahí*” y a veces viceversa “*no pues tu mujer anda con fulano que también esto y lo otro*” empiezan los chismes y si no hay comprensión, si no hay diálogo y empiezan los chismes es donde se desbarata, se han desbaratado varios matrimonios, entonces, hay muchas, muchas situaciones sobre esto, es una situación muy delicada, es una situación ora si tanto de uno como del otro ser fieles y el respeto sobre todo en el matrimonio.
- 12 Pues yo creo que lo más importante para que un matrimonio funcione es desde el noviazgo, conocerse porque a veces sucede de que a penas tienen uno o dos meses y le dicen “*sabes estoy locamente enamorado de ti y quiero que te vayas conmigo*” y pues a veces las apariencias engañan, entonces, ahí es donde empiezan los primeros problemas que a los dos o tres meses de casados pues empiezan a ver los

defectos a veces hasta porque ronca muy feo o las comidas y todo eso, entonces, como que ya empiezan las protestas, más sin embargo, conociéndose de tiempo suficiente, entonces, yo como le digo a mi esposa “nos conocimos tres años, yo creo que es bastante tiempo para darse cuenta, dialogar, platicar y conocerse ¿no?”, entonces ahí esta la base de un buen matrimonio y ya se casa uno pero ya se conoce ya abiertamente como esta la situación, se platica uno los problemas que tiene uno, con eso de que se pide a la esposa pues más confianza, ya se llega a casar uno por el civil pues más confianza, se casa uno por la iglesia ahí ya abiertamente, y yo creo que lo más importante en el matrimonio es la comprensión y el diálogo porque si en el matrimonio se basa uno en puros caprichos por cualquier situación, cualquier chisme, por que eso no falta “pueblo chico, infierno grande”, entonces, si por algún chisme, algún comentario y si no se platica con la pareja y se va a hacer caso a la vecinita o al primo o al pariente ahí es donde se echa a perder, entonces, lo más importante en el matrimonio es el diálogo y la comprensión ahí esta todo, llegar a un acuerdo porque de menos no se hace nada, entonces, eso es importantísimo, saber sobrellevar, comprenderse y platicar todos los problemas “no pues fíjate que me dijeron esto, no pues ¿a ver como esta?” porque eso que te dicen pues ya huele a chisme “vamos a aclararlo si es cierto ¿no?, no que dicen que andas con fulanita, ¿Quién dijo?, vamos a verlo” vamos a llamarlo “oye me viste” “no que dicen” “pues eso que dicen ten cuidado por que a veces los chismes llegan y se echa a perder un pueblo ¿no?”, por un chisme, no que dicen, no, si tu lo viste confírmalo asegúralo, pero si no lo viste ni para que, yo creo que esa es la base del matrimonio, tanto la cuestión económica yo creo que no, claro tiene mucho que ver el dinero, pero yo me he dado cuenta de eso que los matrimonios humildes luchan y todo eso, entonces, también el dinero echa a perder a la gente, pero si no se sabe administrar, que se logre de la noche a la mañana, luego no falta la esposa que se ponga a gastar a manos llenas y al rato va a hacer unas grandes construcciones y que al rato ya se estén arrepintiendo ¿no?, un lugar digno y cómodo, lo más importante es la felicidad del matrimonio, eso es, esos son detalles.

- 13 Los que se van y regresan a casarse pues yo creo que porque se dan cuenta ¿no?, se dan cuenta de que no es igual, o sea como le digo yo no conozco pero comentan y toda la situación y ya es por ejemplo saliendo a otro país ya hay mucho libertinaje, cuestiones que no se ven en un pueblo ¿no?, ya ves en nuestro mismo México no se ven ese tipo de situaciones y pues a veces se ve en las novelas ¿no?, pues me divorcio de ti y al rato ya me junto con otra y me divorcio de esta, entonces, a veces eso es lo que se ve en muchas ocasiones, a veces los chavos, los que piensan una muchacha de mi pueblo es educada, la conoce mi familia, la conoce mi pueblo como se ha portado, como se ha manejado, entonces, yo pienso que regresan por una compañera aquí o a veces se conocen con alguna otra gente porque también pasa en muchos casos, mi sobrino tiene una muchacha que es de Zacatecas, entonces, hasta ahorita viven bien y aquí también por ejemplo hay otras muchachas que son de otros estados y se vienen a vivir, hacen su vida y la han sabido sobrellevar, pues ahí si esta difícil de adivinar los chavos cual sea su gusto, su manera de tener una oportunidad con alguien.
- 14 Cambios pues ora si como le digo, las tradiciones son las mismas, las costumbres siguen siendo las mismas por que la Guelagueta se sigue utilizando, por ejemplo, se han dado cuenta que en algunas fiestas que llegan los invitados, quien llega con su cartón de cervezas, su reja de refrescos, si es una boda pollos o un guajolote o un canasto de huevos, como todo, todo se sigue conservando, la única diferencia es que ya por ora si que de acuerdo a como se pueda cada quien pues traen el mejor conjunto, se lucen con el mejor conjunto, el mejor grupo, la mejor banda o que sé yo, es la diferencia pero en cuestiones de tradiciones pues hasta ahorita siguen siendo las mismas no ha habido muchos cambios sobre eso.
- 15 La ciénega en unos años creo que va a estar más despoblada por la migración, ya por ejemplo los chavos, no sé, pues ya no tienen la mentalidad de estudiar, de superarse, de tener una carrera, lo que pasa es que la ilusión de Estados Unidos es muy fuerte, pero sus papás, sus hermanos han estado por allá han hecho dinero, pues fortuna les siembra esa idea de que es en Estados Unidos y a veces les toca la buena suerte de que tienen un familiar ahí pues ya vez han salido adelante ¿no?, y aprovechan, como digo la situación es de aprovechar lo que trabajas ahí y hacerlo crecer aquí en su pueblo, ya dentro de diez años pues no sé, no sé que vaya a pasar si no hay un control de la migración porque pues cada día no sé, porque las ciudades crecen tanto y en nuestro pueblo disminuye la gente, porque antes por ejemplo vamos a hablar de unos 20 años, se da uno cuenta de que cada 8 días en la misa dominical dos, tres, cuatro bautizos, ahora de casualidad se ven uno o dos bautizos al mes, entonces, ahí esta la diferencia o se esta planificando mucho la familia o el crecimiento esta muy bajo, no sé, a la vuelta de unos 10 años yo creo que vamos a estar más acaparados por la mancha urbana que por la gente nativa de la comunidad o la gente del pueblo, porque se ha visto pues que llegan familias de otras partes y ya registran a sus hijos, la escuela y ya son de la Ciénega, hay mucha gente que llega con sus familias y ya se quedan a vivir acá y muchas familias de nosotros se van a vivir a otro país, entonces, dentro de 10 años pues no quisiera ni imaginarme porque afortunadamente se va avanzando ¿no?, se va avanzando en muchos aspectos la población, pero en cuestión de habitantes ya van varios años que en vez de que crezca disminuye el número de habitantes, ¿quién sabe?, no sabemos ya para el 2016 que pase.

- 16 La Ciénega es un pueblo honorable, es lo máximo, yo pienso que es el pueblo más bonito del mundo, sí así es ¿por que?, porque pues no sé, yo he vivido ya toda mi vida aquí en el pueblo y pues la convivencia con la gente, su manera de ser, su trabajo, su educación, su cultura, el respeto que existe, la colectividad de la gente, como le digo en las fiestas, en las buenas y en las malas la gente acompaña, participa en eso, pues para mi la Ciénega es una cosa maravillosa, yo creo que nunca dejaremos de querer a nuestro pueblo.
- 17 Yo hasta el momento sí soy feliz, afortunadamente he conseguido todo lo que me he propuesto, cuestiones ¿no?, sí soy feliz...

La Ciénega, Zimatlán Abril 2006.

Nombre: Ismael
Edad: 46 años
Lugar de origen: La Ciénega

Estado civil: Casado (Iglesia y civil)
Escolaridad: Nivel básico (primaria)
Ocupación: Empleado.

- 1 Me acuerdo muy poco cuando una era niño, las cosas eran muy diferentes lo veía uno como niño en aquel tiempo, el tiempo no corría, pero desde que tiene uno uso de razón vez que el tiempo va cambiando y es cuando uno ve que se apresura más el tiempo.
- 2 Mi madre fue muy buena madre, ella siempre nos daba buenos consejos, nos decía esto es lo bueno esto es lo malo, conservo buenos recuerdos, ya con mi padre yo creo que los padres se dedican más al trabajo, a llevar el sustento a la casa, creo que a veces la mamá es la que hace de padre y madre hubo un tiempo cuando va uno a la escuela, yo no quise realmente, no aprovecha uno el estudio mi mamá me decía *“sigue estudiando para que tengas un buen porvenir”* pero a mi se me hacia como chiste y no le puse animo al estudio, ya a los 18 años ya pensaba yo en irme al norte o casarme o a ver que otra cosa, ya a los 22 años conocí a Estela, porque me llevaba bien con sus hermanos y ahí fue donde visitaba yo su casa y frecuentaba y ahí fue donde tuvimos una amistad y fue donde dije yo mejor me voy a casar y estaba inmaduro para el casamiento, era yo irresponsable me case por casarse, por cumplir con lo que debe ser de ahí me fui pa' l norte, irresponsabilidades que tenía yo, porque la verdad no me da pena decirlo pero tomaba yo mucho hasta que poco a poco fui dándome cuenta de cómo ser buen padre de familia, ahorita creo que estoy sacando los frutos, porque tiene rato que he dejado la mala vida le dedico más el tiempo a mi esposa y a mis hijos.
- 3 Antes no se tomaba en serio lo que es el matrimonio, ora si que nada más se casaba uno, a veces nada más para satisfacer sus necesidades carnales, para que no te digan o yo que sé las responsabilidades no las había o no las hubo de mi parte, solamente que si, que todo lo que viví ahora trato de compensarlo después de lo mucho que les falle y creo que la vida me ha dado una oportunidad y creo que esa oportunidad es la que estoy aprovechando y lo que yo más quiero ahora es que los hijos no tomen el mismo camino que tuve yo que le sigan echando ganas a su estudio y ojala y Dios quiera lleguen a terminar su carrera que están estudiando y si no ya esta de ellos, porque si ellos deciden que ya no quieren seguir estudiando creo que con lo poco o mucho que van aprendiendo les va a servir mucho en la vida, para ellos es lo que yo más deseo yo a partir de estas fechas pienso darles a saber que cuentan con mi apoyo y todo lo que ellos necesitan, pero la verdad ni siquiera pensé en como iba a ser el matrimonio, ni siquiera pensé como iba a vivirlo, porque ahora no puedo decir que resultó siempre como lo pensaba, yo ahorita me doy cuenta que estoy leyendo algo sobre lo que es el matrimonio y lo que debió haber sido antes de, pero ahorita ya estamos en otra etapa del matrimonio ya poco a poco se va uno acercando a lo que le llaman el otoño del matrimonio, la vejez otoñal y pienso vivirla muy bien, eso es lo que más deseo y que los hijos salgan adelante. Sí hay muchos cambios entre el matrimonio de mis padres y el mío, porque de parte de mi papá no hubo mucha educación, se la pasaba casi todo el tiempo trabajando nunca había tiempo para los hijos, yo de mi parte no he sabido darles el tiempo los deje abandonados, mi esposa es la que verdaderamente hizo el papel de padre y madre, ella es la que más sabe de ejemplos o porque yo les daba malos ejemplos y a mi me costo o me esta costando trabajo tanto tiempo abandonados es cuando me doy cuenta de que ya tengo hijos de 19 años es cuando me doy cuenta con hijos ya mayores ya no disfrute de su niñez porque estaba fuera o porque trabajaba o por “x” cosa.
- 4 Les va uno inculcando algo de valores porque desgraciadamente antes si teníamos algunos valores como el respeto y todo eso, ya en este tiempo si no le inculca uno valores se van perdiendo y es lo más fundamental en una familia. Les enseñamos que en la casa que todos somos indispensables que todos podemos hacer cualquier trabajo no se les quebra la mano porque se pongan a barrer o sacudir, si ves el desorden no dejarle todo a la mamá o al papá yo si veo que la mujer esta haciendo un quehacer le digo *“¿sabes que hijo? ayúdala a barrer, a lavar los trastes de la comida”* aunque sea una casa humilde siento que si esta arreglada se respira otra ambiente y en eso podemos colaborar todos, si no mantenemos un orden para mantener la casa limpia nadie nos lo va a hacer tampoco.
- 5 Yo siento que si hubiéramos querido tener más hijos, pero no ve uno la forma sino que nos ponemos a pensar que si tenemos varios hijos no les vamos a poder dar una alimentación más o menos, ya en estos tiempos creo que con 1, 2, 3 hijos, con una familia pequeña se convive mejor porque ya hemos tenido experiencia con familias grandes y piensas en donde vivir, de todo les falta calzado todo, creo que no podría solventar o pagar a más hijos.
- 6 Lo más indispensable que debe haber en un hogar es el dialogo, porque en el diálogo es en donde nos comprendemos ahí es donde nos entendemos porque si dejamos de lado el dialogo no llegamos a ningún acuerdo, siento que eso es lo más importante el dialogo con los hijos si ellos tienen algún problema en la escuela yo no lo voy a estar adivinando, aparte del diálogo que no lo vean a uno como un padres sino como

un amigo para poder dialogar sobre, por ejemplo las enfermedades veneras o que sé yo, debe de haber confianza entre los padres hacia los hijos como las hijas hacia la madre yo siento que una familia así puede llevar una armonía más o menos.

- 7 La familia para mi es un conjunto de personas donde se comparte la alegría se comparten las tristezas todo el tiempo, para mi eso seria la familia, yo siento que la familia es lo indispensable para madurar porque si no hay una familia de ¿donde van a salir tantos valores humanos? , creo que es un conjunto de personas que siempre esta unido. Si algún día uno de mis hijos dijera que se quiere ir a Estados Unidos en pocas palabras ya haciéndole saber como es allá, uno como padre tiene que apoyar, porque ya las decisiones... ya sabiendo que ya esta enterado de todos los riesgos y sigue con eso de querer ir a Estados Unidos va a sabiendas ¿no? de lo que... a lo que debe ir, pero desde antes hay que decirle ¿qué es México? ¿qué somos acá y estamos? hablando de la familia, ya a ese modo se desintegra la familia. Una de las ventajas de la migración es que se puede vivir mejor económicamente uno, que esa sería una ventaja, porque a veces ya no se acostumbran, con que ya te haga tu casa no, ya quieres todo amueblado todo con lujos ya quieres hasta coche, esa seria una ventaja material y pienso que es una desventaja digamos espiritual porque ya no tienes aquí a tus seres, ya no estas viendo a tu familia, ya no van a luchar juntos en la vida para no salir al extranjero.
- 8 La gente que llega del norte si cambia porque antes quizás andaban en burritos y ahora andan en coches ese es el cambio pero no tan bueno, porque no hay un cambio para el pueblo para beneficio, porque les beneficia en una forma y les perjudica en otra y luego aquí en este pueblo todo el dinero lo terminan en una fiesta y se lo acaban y se vuelven a ir otra vez. La gente esta haciendo casas, se van pa'l norte y ya quieren hacer una mansión ¿qué pasa? que a veces viene gente de afuera y a ellos les dejan encargadas las casas, luego la gente de fuera es la que esta habitando las casas y para esos tiempos van a haber gentes de fuera habitando casas que no sean de ellos que son casas que están hechas por los que están en Estados Unidos, ojala nos equivoquemos, que la gente reaccione, pero la verdad es esta difícil vivir acá, para hacer una vida aquí, porque no hay trabajo, no hay posibilidades, que bonito sería que la gente que gusta de esas fiestas hiciera una fabrica aquí cerca para poder trabajar y así sería otra la Ciénega dentro de unos años que hubiera fuentes de trabajo y así ya no se irían las familias, porque se van familias completas.
- 9 No sé si seamos buenos padres, tan buenos, tan buenos creo que no, hasta la fecha les hacemos ver a los hijos que debe seguir estudiando, que debe ser esto que debe ser lo otro, ni tan malos ni tan buenos.
- 10 Ya no regresaría a Estados Unidos a trabajar, definitivamente no, lo más importante es estar con los hijos y la esposa y no abandonarlos cuando más necesitan de nuestro apoyo.....

La Ciénega, Zimatlán, Marzo 2006.

Nombre: José
Edad: 28 años
Lugar de origen: La Ciénega

Estado civil: Soltero
Escolaridad: Nivel superior
Ocupación: Campesino

- 1 Bueno pos ora si que no todas las infancias son iguales son diferentes y muchas perfectas, pues la mía en particular era un niño de campo, la infancia más que nada de lo que me acuerdo prácticamente me acuerdo a partir de los 5 o 6 años cuando entre a primero en la primaria que me da risa, porque me cuentan más que nada mis hermanos que no quería entrar a clases, que hacía maldades, me andaban persiguiendo por toda la primaria, mi mamá agarraba una varita y me andaba siguiendo, menos me dejaba agarrar y pues prácticamente así fue el primer año, el segundo ya empiezo a acordarme más de que ahí empecé a juntarme, pues siempre me ha gustado tener amigos y ahí empecé más que nada a jugar fútbol dentro de mis pasatiempos que he tenido siempre el fútbol, en segundo en la primaria siempre ha habido equipos y que se hacen retas más bien dicho o cascaritas más que nada, para que se entienda, lo que es el 1ero. el 2do.A y 2do.B, y siempre ha habido rivalidad y ya tercero, pues ahí es que prácticamente toda la primaria me la pase entre la escuela, la casa, ya como a los 8 años ya empecé a ayudar a mi papá con el campo a cortar la alfalfa, ordeñar las vacas, bueno ordeñar como a los 10 años más que nada a ir a acarrear la pastura al campo, yo a los 10 empecé a ordeñar y de ahí más que nada ya ayudaba a mi mamá con el quehacer, a lavar trastes, con mis hermanos pues nos poníamos los 4 a veces a lavar los trastes a desaguarlos y ora si venían mis primos lo que era el hijo de mi tío Félix y de mi tío Froilán que era el Omar y el Fernando venían a sonsacarme, bueno se puede decir a sonsacarme porque venían a que fuéramos a jugar y ya mi mamá me decía *“si se apuran a lavar los trastes, a desaguarlos se van a la calle a jugar”* y ya nos apurábamos más que nada y nos íbamos a jugar fútbol o a travesear o luego nos íbamos ahí de mi abuela, prácticamente así fue toda la primaria pues, con mis hermanos desde que me acuerdo siempre me he llevado bien, se puede decir que es común pues de que siempre se anda uno peleando con los hermanos, por más que uno quiera las indecisiones de que se enoja él o te enojas tú así te la pasas pues, eso es más que nada el ciclo de la primaria, de la tele de lo que me acuerdo ahí empiezan más dificultades ahí más que nada de lo que me acuerdo es que encontré un amigo Felipe, con él siempre andaba para aquí, para allá, ahí empecé a jugar básquet, pues entre a la tele secundaria, lo que fue primero pues empecé a jugar básquetbol no sabía nada sino que el Felipe, otro amigo Alejandro, yo, Juan, éramos como nueve pues que siempre estábamos juntos, pues si echábamos siempre retas con los maestros o con otros niños a la hora del recreo y siempre travesuras de lo que más me acuerdo pues una vez con mi amigo Felipe llegando, llegábamos temprano como a las siete y media, dejábamos las mochilas y nos salíamos ora si que jugar ahí por donde esta la casa blanca, ese día como ocho y cuarto andábamos por la calle por aquí por la vía por donde es el panteón ahí andábamos cuando vimos ya eran ocho y media, regresamos y que ya nos andaban buscando que donde andábamos, también nuestros papases que nos regañan, me regañaron y si me acuerdo que llegamos como media hora más tarde y acabamos primero que todos, entregamos el trabajo más rápido, segundo, ya tercero ya uno va de salida ya empieza uno a ver a donde quieres entrar que prepa o que bachillerato te gusta, un COBAO pues “x” cosas, no pues yo ya me incline más por una prepa porque ahí ya tienes el pase directo a la universidad o una carrera, pero si entraba a un COBAO o a un Cecyt pues ,entonces, te ponían más peros o más traba y después me incline por la prepa, me fui a hacer mi examen de admisión a la prepa 5 y a la 7, la 5 es en la tarde y la 7 en la mañana y pues en las dos quede, pero lo que pasa que con el trabajo aquí más ayudar a mi papá en la tarde que en la mañana porque en la mañana pues había poco quehacer y en la tarde había que ir a traer alfalfa, traer caña, o hacer otros quehaceres aquí en la casa o ordeñar que es en la tarde, entonces, me incline más por la prepa 7 que es en la mañana y ahí ya entre a la prepa, el primer año pues como siempre ora si que con el tiempo he conocido personas que hasta ahorita me siguen hablando si me los encuentro y a veces hasta me sacan de onda, como no se les pegaba mi nombre casi muy fácil me conocían como cieneguero, entonces, nos salíamos a jugar, primero, segundo, ahí ya empieza a alocarse uno un poquito en la escuela y ya no faltaba siempre uno que otro amigo que te decía échale ganas porque si no vas a perder un año, de todos modos perdí un año de prepa por andar más que nada de travieso pues para acá, para allá, de ahí tuve que hablar con el director de la prepa para que me diera chance de entrar a la escuela y ya me dio chance “¡uy!” me dijo *“sigue así y nada más que me traigan un reporte de mala indisciplina o algo vas para atrás”* entonces, ya ahí me empecé a portar un poquito bien a portarme mejor, pues ya en tercero ya empecé a, pues ora si que entre en la tarde y se me hacía un poquito pesado era cosa de llagar ahí a las 3 de la tarde, más que nada me iba de aquí a las dos y el calor andaba uno con sueño, flojera, cansado, salía uno a veces a las ocho o nueve llegaba uno a las diez luego más que nada el problema era que en ese tiempo a penas estaban haciendo la carretera para el paso y estaba bien oscuro más que nada, el puente apenas lo estaban haciendo tenía uno que pasar por abajo por toda el agua apestosa pasar pues era un, saltaba uno y la libraba pero era de venirse a las ocho o nueve, llegaba uno como a las diez, diez y media y ya varios conocidos nos veníamos juntos, nos quedábamos de ver en los halcones a las nueve, el Edgar y su hermana y ya de ahí nos veníamos, pero si fue un año de que si, más que nada tercero pues si se me hizo muy pesado y llegar aquí a las diez, pero bueno disfrutaba yo la escuela a veces no teníamos clases dos horas y nos poníamos a jugar y ya los últimos exámenes pues matemáticas siempre me costo mucho

trabajo, y exámenes y exámenes, nos fuimos muchos a extra, un maestro nos dio una oportunidad, la segunda, la tercera y casi nadie paso, muchos se la llevaron y eso por que yo le pregunte a un maestro de un problema de cómo se hace, ya después me ayudo y saque un siete, ya después me ayudo más que nada para saber lo que quería yo hacer, más que nada quería seguir a estudiar y me incline un poquito más por leyes, por lo que nunca me ha gustado que me digan lo que tengo que hacer y es una carrera que si quieres trabajas en gobierno o puedes poner tu propio despacho o puedes hacer algo.

- 2 En primero como siempre dificultades, siempre en primer año pues llega uno desorientado, no le hablas a nadie y el primer día te sientes bien nervioso, pues no hay conocidos, pues más que nada ahí en la facultad de derecho vienen de la costa, de Tuxtepec, de Puerto, de Huatulco, prácticamente de todo el estado y la mayoría son de afuera, muy poquitos de Oaxaca y ahí entre poquito y poquito, con los partidos de fútbol, eso es lo que me ha ayudado mucho, por el fútbol conocí a amigos, amigas salíamos a cotorrear o a algún partido, así en primero me la lleve bien, segundo dos que tres dijeran, siempre dificultades, tercero, cuarto, quinto pues así prácticamente todo lo que es la carrera de derecho, salí y hasta la hasta la fecha ando de flojo, estoy desempleado pero ora sí que ando desempleado porque no he buscado nada pues, salí y a lo mejor, bueno mi proyecto sería de que en un futuro lo que pienso es hacer un buffet pero no solamente de abogados sino de arquitectos, doctores y la mayoría que sean cienegueros y uno que otro amigo, más que nada que sean amigos pues buscar la amistad, pues que seamos amigos para que haya amistad, pues imagínate entre gente que no conoces estar peleando y aguantando porque es una cosa que con los años que tengo he visto choques entre cualquiera, entre papás y hermanos, hijos, tíos, familiares, amigos siempre va a haber choque y que así como me llevaría con mis papás, con ellos me llevo bien, con mi mamá pues de relajo, con mi papá siempre tenemos pleitos, más que nada porque somos muy parecidos ora si que como soy yo, él algún día fue y es lo que a veces me da un poquito más de miedo porque no quiero parecerme a él debo cambiar un poquito, quiero cambiar muchas cosas de que veo de que se aferra a algo pues y aunque no tenga la verdad o algo así, más que nada de no seguir el mismo ejemplo pero en lo que es el trabajo si, hemos salido adelante, nos ha ayudado mucho, han salido, formaron una familia, se fueron a vivir a una casa chica, ahí estuvieron unos dos o tres años, luego de ahí se vinieron a vivir para acá, vendieron el terreno onde vivían, compraron con el dinero que se vendieron y les sobro un poco para construir esta pieza, ahí si no me equivoco dicen que esa de 20 x 40m y compraron 20 x 100, pues ampliaron más construyeron hasta acá, había piñuela en las orillas y dicen que como a las seis de la tarde ya se metían porque balacera por todo el pueblo era cosa de que no podían estar de noche el pueblo y ahorita ya nos pasamos de libertad andamos en la calle pasaditas de las 11 o 12 de la noche y en la calle y esa libertad no la tenían antes, se vinieron para acá con mi hermano mayor, el Alfredo, tenía si no me equivoco iba pa'l año cuando llegaron aquí, al año vino mi hermano Oscar a los 5 años de mi hermano vine yo, mi hermana Josefina a los dos años que vine yo llego ella, pues prácticamente antes tenía un carro viejito que trabajo muchos años con él llevando leche, más que nada acarreando ganado para Ocotlán, Zaachila, llevaba alfalfa para vender y de ahí llegaron aquí, más que nada lo de él ha sido comprar animales, para no decir flacos, delgados y se les da de comer acá con caña, empiezan a engordar, se venden, lo que queda se guarda, luego tenía animales, vacas lecheras, de a ley que compraba más animales y así sucesivamente iba vendiendo los animales, guardando el dinero, luego ya salía otro y así hasta que compraron una que otra tierra y así prácticamente es lo que han hecho, más que nada guardando se puede decir.
- 3 Regresando con mis hermanos pues con mi hermano Alfredo pues me he llevado bien, porque nunca hemos tenido riñas, así de pelearnos y llegar a un grado mayor no, mi hermano Oscar pues de lo que me acuerdo pues tampoco si se pelea pero por una cosa u otra, porque no quieren hacer esto y yo como siempre he sido el menor pues siempre me cargaban las cosas y mi hermana Josefina, con ella siempre tuve, seguido tenía, no problemas, sino que peleaba yo con ella, así como ella no se dejaba yo tampoco me deja, ella se enojaba yo me enojaba, ella me hacia llorar yo la hacía llorar ahí encerrado en el cuarto, pero más que nada llegando a la conclusión de que con mis hermanos me he llevado bien, con mi papás pues bien también, con mi mamá igual y hasta la fecha no ha habido ningún problema mayor que no se pueda solucionar siempre se ha platicado, no se ha llegado a problemas mayores.
- 4 Cuando mi hermano se fue si no me equivoco tenía yo 12 años más o menos porque iba en quinto o sexto de la primaria, pues ora sí que cuando una persona de la familia se va pues de repente no lo sientes, de repente te dicen se va y se va y más que nada después si lo empezaba a extrañar, pues mi hermano lo que es el Oscar trabajaba con él mucho tiempo como dos años trabajaba con mi tío, cuando Alfredo estaba en la prepa, iba en tercero de prepa, venían los sábados llegaban en el tren y se salían a la calle y yo me quedaba triste porque llegaban ellos y era cuando podía jugar, después se va la persona y empiezas a recordar momentos que si te ponían triste, te agüitabas más que nada, en las noches, con él fui muchas veces al billar, él me cuenta que yo estaba chiquito y que no daba a la mesa, me tenía que poner de puntitas para jugar billar, te digo de primero no lo sentí, yo era una persona de que no siente mucho el principio, pero ya después empiezas a recordar y así y ya después si se siente ya de que recordaste.

- 5 Yo creo que le afecto más a mi mamá, pues como todo, la mamá siempre le afecta, que el hijo, que el hijo, siempre les afecta ora si que los hijos, ora si que lo que es mi mamá nunca ha tenido preferencias sobre alguno siempre ha querido igual, pero siempre se va un hijo y cuando se fue si sentía *“quiero ir por allá, quiero ir a verlo a ver como está”*, él hablaba que estaba bien pues y todo ya después cuando vino nos contó que estaba trabajando la verdad no recuerdo donde pero arrancan árboles o algo así o cortan y le cayó una rama en la espalda y quedo medio muerto y estuvo como unas dos semanas sin ir a trabajar por eso, cuando se entero mi mamá dice *“nos hubieras dicho” “¿para qué?, nada más la iba a preocupar y que gano con preocuparla”*; no pues si la que más la sintió y la sigue sintiendo más que nada la distancia lo lejos de que se fuera a otro país, más específicamente a Estados Unidos pues esta más critica la cosa para ella, para sacar la visa más que nada.
- 6 Cuando él se fue yo estaba muy pequeño, tal vez me dijo algo o no, la mera verdad no me acuerdo, después vino, ya cuando regreso, regreso a los dos años y me dijo prácticamente *“échale ganas por que ora si que la vida esta muy dura y en Estados Unidos esta muy cabrón , pues yo de chamaco me fui porque tenía ganas de irme, quería conocer otro mundo pero ahí los americanos tratan bien mal, como perritos y peor si no sabes hablar inglés, no te defiendes pues más peor, más peor, mejor échale ganas acá”* lo que si me acuerdo que me dijo es que cuide a mis padres, *“a mi papá pues cuida que no le pase nada, no pelees con él”*, porque siempre he peleado con él, es lo que más recuerdo que ayudara a mis padres, es el consejo que se podría decir que me dio, es lo que hasta el momento he tratado de hacer y creo que lo he conseguido, más que nada platicar con ellos y mantener unida la familia, cuando hay problemas de mis hermanos o de mis papás o bien platicarlos pues para que no quede o se mal entienda porque a veces si o se platican las cosas a veces se mal entienden y se hacen más grandes después.
- 7 Antes pues mantenía comunicación con él a través de cartas ora si que él se ha encargado de poner el teléfono y ora si que le ponemos crédito cada mes o cada dos meses o dependiendo pues a veces cada seis meses le mete crédito pero él nos habla por otro lado, que quiere platicar con nosotros, nos da la razón por teléfono, nos manda el recado con el señor y ya le metemos crédito al teléfono y así estamos hablando con él, se podría decir que más que nada cada seis meses, más o menos cada dos o tres meses se podría decir, pero es cuando era a través de cartas.
- 8 Me hubiera gustado convivir con mi hermano, porque si ora si regresando al punto pues es tu hermano mayor, ora si que es tu ejemplo y se te va cuando tu apenas 12 o 13 años y sientes que el mayor se va, te queda el que sigue, mi hermano Oscar, pero con él siempre nos peleábamos más con el mayor pues me entendía un poquito más pues si es de carácter fuerte, pero si me hubiera gustado convivir un poquito más con él por que es en el caso de que a veces a uno de la niñez que esta uno tomando caminos por otro lado, más que nada por la diversión y mi papá a veces si te puede decir un poco pero un hermano mayor te puede decir *“¿sabes qué? así o así la estas regando”* o si te puede dar tus buenos, sin pegar, para que te comportes y con un papá ya es muy difícil, no tan difícil, pero ya son grandes y ya no es lo mismo, ellos agarraban un cincho para que entraras al carril dijéramos, te digo uno cono chamaco desobediente, le viene a uno valiente pero sí, me hubiera gustado más que nada convivir con él.
- 9 Lo que más me enseñaron mis papás es el respeto a las demás personas y a aprender a convivir con las demás personas, no llegar a, como dijera una persona un mundo, sino convivir, ser respetuoso, amable, cariñoso, todo lo que significa ser respetuoso.
- 10 Mis papás se llevan bien dentro de lo que se puede decir, ni tan bien ni tan mal, dentro de una familia pues siempre va a haber problemas, siempre, siempre, por más que digas una familia perfecta no la va a haber, pues siempre va a haber por una cosa u otra, se podría decir que lo más común es del gasto, por la cocina, que la mamá le reclama al papá, que no le alcanza el dinero y todo eso, pues se podría decir que es el ejemplo más común, pero de estar peleando, cosas.
- 11 Pues para mi el matrimonio es un paso que tiene uno que dar a la hora que sea y más que nada para mi el matrimonio es estar con la persona que quieres a la que vas a respetar, con la que vas a vivir ora si que toda tu vida o dependiendo pues si hay problemas pues tratar de solucionarlos, pues ora si que lo que me ha enseñado mi papá, pues el matrimonio es para dejar una semillita o dejar recuerdos, historia de lo que hiciste en la tierra o algo pues, ora si que no venir al mundo y nada más venir por venir, como un ejemplo vago o diferente es con los animales, yo que tengo vacas, es una becerrita y va creciendo y creciendo y si no tiene hijos nunca va a saber lo que es la paternidad y los animales aunque, hace mucho tiempo no creía que podían tener cariño por un animal ora si que se ha comprobado que un animal por más animal que sea tiene mucho cariño por sus hijos y los cuidan siempre, podrían dar la vida por sus hijos y los están agarrando, más que nada los chivos o borregos cuando estas agarrando a una de sus crías y te ven se te van encima, es lo que los animales hacen, pues es un ejemplo vago pero para mi el matrimonio es algo muy importante, es un paso que tiene uno que dar, tarde o temprano.

- 12 La familia se podría decir que es como un sentimiento muy bonito que te sale, serían momentos bonitos o hermoso que te han pasado en la vida, para mi son las personas que me dieron la vida y siempre voy a estar agradecido con ellos sin importar lo que algún día pase siempre les voy a tener respeto, cariño, más que nada con mis papás, mis hermanos pos ora si que son mis hermanos y más que nada pues están a parte y mis papás son el pilar de mi familia, mi papá o mi mamá cualquiera de los dos no se debe tener preferencia, ningún cariño mayor por uno o por otro, siempre están los dos, a veces si soy enojón pero me doy cuenta de las cosas, me regañan y ya mejor me quedo callado, por eso digo, para mi la familia más que nada mis papás son los pilares, mi respeto para ellos y el cariño para ellos, mis hermanos siempre van a ser mis hermanos pero mis papás son mis papás, siempre el cariño sobre de ellos.
- 13 En un futuro con mi propia familia pues ora si que todos queremos tomar algo de muestra familia, lo bueno, de nuestros padres lo bueno y desechar lo malo por que para ser igual que tus papás pues ora si que la veo muy difícil, ellos con poco hicieron mucho y yo si a lo mejor hago bastante pero quisiera parecerme a ellos, que mi matrimonio fuera parecido, le cambiaría más que nada de que mi papá a veces las cosas que queríamos de chamacos o de muchachos o de niños que a veces nos tuviera un poquito más de tiempo para nosotros, no dejarnos tan abandonados, con mi papá pues si lo comprendo su campo y a veces si, o sea si le reconozco que trabaja todo el día, pero a veces me acostumbre mucho de niño que me daba mucho cariño, me acostaba con él, me echaba a dormir y de repente pues sientes el cambio así, ya creces y llegas a la juventud más que nada y pues si sientes el cambio y cuando te pones a pensar pues se siente feo y te tienes que acostumbrar y es una etapa de la vida que te vas a acostumbrar pues de chiquito que estas con tu papá, más que nada sería convivir más con mis hijos, tenerles un poquito más de tiempo para ellos por que a veces por "x" o por cualquier motivo pues que tienen que hacer esto o lo otro y si dices quisiera que mi papá estuviera aquí o quisiera que me acompañara en esto o quisiera invitarlo a tal lugar pero bien sabes tú que su trabajo es su trabajo, lo ayudas, pues a veces va a llegar cansado o va a llegar a hacer esto o aquello y en mi caso me hubiera gustado mucho invitarlo a los partidos de fútbol o a cualquier otro lado, que me viera jugar y hasta la fecha no, nunca lo he invitado porque se que va a decir que no y serían cositas, convivir más que nada con mis hijos me gustaría convivir, el trabajo si es el trabajo pues, pero siempre tener un tiempo más para los hijos porque si es lo que pienso yo, la mayoría de chamacos... siente uno el cambio ¿y ora?, pues convivir con tus padres.
- 14 Para mi punto de vista si hay diferencia en la forma de educar en el campo y la ciudad, te puedo decir que sí, primero te voy a dar mi punto de vista de aquí y después de la ciudad; tengo 28 años aquí, mis padres me han educado hasta donde más han podido y ora si que en un pueblo a los hijos la mayoría de papás educan a los hijos ora si dijeran a chingadazos, haces eso porque lo haces y lo haces no tienes que hacer otra cosa más que lo haces y a veces si te traumas y dices ¡chanfles!, te dicen una vez, te dicen otra, ya estas esperando la tercera para salir corriendo o hacer el quehacer y a lo mejor sería más que nada traumático pues que tus papás te educan pero a chingadazos dijeran, y mi punto de vista de la ciudad de mis primas que tengo ¿no?, regresando al punto de aquí, aquí en un pueblo siempre tiene uno trabajo pues, en la casa, haz esto, barre, vete al campo, ordeña, o dale de comer a los animales o ¿fíjate que esta haciendo?, ayuda a tu mamá, a tus papás, para un hombre, y se podría decir que para un hombre, haz esto, aquello, pero he tenido amigos, primos más que nada en Oaxaca, chamacos que a veces la mera verdad no se si se desesperan en su casa o algo o no tengan nada que hacer, se salen a pasear a la calle y la mamá, más que nada la mamá siempre es más consentidora, le piden dinero, mamá deme dinero para ir al cine o deme dinero para ir a la calle o se salen al zócalo o se sale para acá o para allá, te digo ora si la forma de educar de esas personas para mi punto de vista es muy diferente, tienen, como se podría decir, un poquito más de libertad, no todos, dependiendo de lo que tengan que hacer porque ahí hay personas pues, tengo otro primo que tiene un trabajo y ya tiene que estar en su trabajo y es muy diferente pues ya tiene otra ocupación, te digo para mi punto de vista es muy diferente una persona de aquí a una persona de la ciudad.
- 15 Pues ora si que a todos, a los de pueblo nos gustaría estar en la ciudad por la forma de vida que tienen aquí, te gustaría estar en la ciudad, vivir en la ciudad es otra forma de vida, una vez me lo dijo uno de mis tíos, hermano de mi mamá, aquí en la ciudad puedes ganar poco pero diario estas vestido, arreglado, con ropa limpia y en un pueblo no, te arreglas cada que sales a la calle o sales a una fiesta o vas a Oaxaca o a otro lado, en cambio en la ciudad puedes ganar poco pero siempre vas a andar bien, limpio o medio limpio, ese sería mi punto de vista.
- 16 A mi hasta la fecha no me ha llamado la atención irme a Estados Unidos, es que ora si lo que me han contado muchos, aquí tengo muchos amigos que han ido a Estados Unidos, he tenido amigos y más que amigos y él me contó la realidad, muchos me contaban antes que allá esta bonito así y así, te vas a los bailes, te vas a comprar ropa, te vas a comprar aquello, te ponían lo más bonito pues, te ponían el mundo bonito y mi amigo Felipe dice, no si te vas a Estados Unidos, ahí si, si te vas al campo tu ropa más viejita o lo que sea siempre vas a estar sucio o mal vestido o mal comido siempre, te vas a la ciudad vas a andar comiendo, más que nada si te vas a un restauan, vas a estar comiendo lo que te dejen los clientes o te

pones a comer otras cosa pero no te va a dar tiempo para andar agarrando o hacerte una hamburguesa o una pizza, vas a estarte comiendo las sobras que dejan, te voy a decir Estados Unidos es muy bonito en comparación, se gana poco ahí pero aquí rinde mucho, es la realidad pues, por poco que ganes ahí vienes para acá y puedes hacer mucho, y con lo poco que ganes allá, ahí todo lo que tienes, tienes que mínimo si quieres salirte a la calle, me contó mi amigo, o quieres irte a los bailes tienes que tener de a dos trabajos y no más descansas domingos y ora si que si ibas cansado, borracho, lo que sea enfermo tienes que ir a trabajar, pero si van de indocumentados, van a trabajar porque van a trabajar, si dejas de ir a trabajar un día o dos, dice, cuando regresas a trabajar ya buscaron otra persona y te digo, ora si por lo que vengo creciendo, cuando se fue mi hermano pues ora si que gracias a Dios hemos tenido vacas y animales y de comer no nos ha faltado y te digo a veces mi punto de vista sería de que muchos se van, por ejemplo como mi hermano que se fue a Estados Unidos y así como se matan trabajando vinieran para acá y trabajaran lo mismo que trabajan allá trabajaran aquí, están en su pueblo, en su país, con su familia y no los hacen menos y muchos van para allá y regresan, quieren poner un negocio y no la hacen porque no la hacen, están acostumbrados a que trabajen ellos, le va bien al patrón o no le vaya bien ellos cobran y aquí los que van a Estados Unidos vienen y ponen su negocito y no les va bien, se van mejor, no estamos acostumbrados los mexicanos a decir y te digo por eso la mayoría de los mexicanos somos tontos porque tenemos todo aquí, pues sí claro que de la noche a la mañana uno no va a salir adelante, muchos es lo que quisieran que de un día para otro o en tres meses o seis meses encontrar un negocio e irse para arriba y pues no prácticamente nadie ha logrado eso y los que lo logran son cabrones o cualquier otra cosa por eso te digo, gracias a Dios aquí hemos tenido, se fue mi hermano a Estados Unidos, me quede yo con mis dos hermanos al poquito tiempo mi hermano Oscar acabo su carrera y se fue a Oaxaca, se fue a trabajar, luego con mi hermana me quede pues prácticamente hace seis o siete años, estaba yo con mi hermana en la casa, teníamos todo en ese momento, teníamos donde comer, comíamos bien, pues trabajo pues siempre había, lo que pienso de ser relajista porque no trabajo, nunca me ha gustado decir que trabajo mucho, que hago esto o aquello, pues a veces saco mi estereo, me pongo a hacer el quehacer, acabo una o dos de la tarde y descaso un ratito, me acuesto una o dos horas, llega un momento en el que el cuerpo no te da pa más, el hacer esfuerzo, que estar con los animales, esto y aquello; mi hermana se caso hace cuatro años, yo me quede solo en la casa, me la pachangueaba hasta donde quería y yo creo que esta llegando el momento en que así como los pajaritos, empiece a abrir las alas y busque donde acomodarme, pues más que nada todo ese tiempo lo hice por mis padres, por dejarles algo, ahorita ya tenemos animales en el momento en el que ellos decidan los pueden vender y ahí esta para comer, más lo demás que tienen ya pueden comer dos años en lo que yo busco trabajo para aportar algo, ya mi papá ya esta grande, mi mamá ya tiene 52, 53 años pero mi papá es el que sostiene a la familia y a mi poco a poco me esta cargando la responsabilidad y yo me gustaría no vivir en una ciudad sino trabajar, o por aquí en un ranchito algo así, encargado de los animales, mi papá se podría decir que sería como el administrador porque lo veo difícil, en un tiempo lo pensé de llevármelo a Oaxaca o algo así pero lo veo difícil, que tenga animales, que tenga un mozo y algo así, que nada más vaya al campo un rato y ya que el mozo se encargue de todo, sería trabajar tener un ranchito de animales, sería bonito, para mi sería bonito pues vienes al pueblo porque estas en la ciudad y el calor, y vuelta y vuelta y no, prácticamente nunca me ha gustado comer en la ciudad, una torta o algo, los que se sientan a comer ahí pollo, yo prefiero comer hasta acá.

- 17 De la migración pues es muy clara las ventaja sería en los recursos que mandan, más que nada el dinero, los dólares que aquí tienen mucho valor, pero pues las desventajas es ora sí que el papá y la mamá se quedan sin el hijo, sea el más chiquito, sea el más grande sea como sea, esa es la desventaja porque me imagino que tienes a tu hijo y lo estas arriesgando a que no se imaginan como están, se quedan sin la compañía de su hijo, verlo crecer, pues aquí hay chamacos que se van de 13 o 14 años, me ha tocado ver de un chamaco que vino hace poco, vino se peleó con sus papás los mando ora si dijeran al carajo y que paso pues que respeto por el papá o la mamá, que porque se fue muy chamaco ya viene y ya piensa que ya puede hacer su vida como el quiera y no, no es así, si así fuera imagínate no tuviera uno papás, viniera uno al mundo como semilla y naciera así en el río. Es que obviamente se notan cambios, por más que diga uno que, ora si que es mi primo, lo conocí de chiquito, se fue, duro dos años, dos veces me hablo y cuando viene se nota luego el cambio pues, llega, el primer cambio la ropa, la forma de vestirse, ya traen ropa de allá, pues en él no lo mejorcito pero si su ropa, a comprarse lo que ellos quieran pues traen dinero, vienen y de o poco que vi pues ya ora si que con la mamá o el papá ya y hasta el momento de que tú decidiste irte a un lugar hay, estuvo dos años por allá, desde el momento en que decides irte para allá ya te estas dando una libertad aunque muchos no lo aceptaran se están dando una libertad no haciendo a un lado sino que apartando un poco a la familia y vienen para acá y ya pues es lo mejor, te podría decir lo que pienso pero sería muy vago, te digo conocen a mi tío Froilan, conocen a mi tía y de las pocas veces que he ido pues no estaba ni mi tía ni mi tío y pues más que nada de las personas que se van a Estados Unidos regresan vienen y ya no es lo mismo que antes regresas y ya son pocas las veces que les vas a pedir permiso a tus papás para salirte a la calle o hacer esto o hacer aquello y eso es malo, antes se llevaban más o menos bien, ni tan bien ni tan mal, tal vez dependiendo de los papás que tengas o la mamá y así va a ser la forma de comportarse.

- 18 Para mi no creo que la migración les de popularidad, ora si que los chavos cuando van y regresan y bueno si tiene mucho que ver porque todos estamos acostumbrados a estar paseando, en la calle y tal vez si yo fuera mujer y alguien viene y me invita a salir, me dice vamos a tal parte al cine o vamos a comer y dependiendo si me gusta o algo así pues le digo que si, pues más que nada a lo que voy la mayoría de los chavos que vienen traen con que salir a pasear, muchos también traen carro, muchos traen más que nada los recursos para llevarte a comer y como tiene pues te llevan a lugares, no a lo mejorcito pero si a lugares que están muy bien o te llevan a un lado o a otro, he conocido muchos que se van a puerto y la mera verdad no se si vayan con una mujer pero te digo si alguien viniera y me dijera vamos para acá vamos para allá pues a quien no le gusta salir a pasear y que te inviten.
- 19 Yo creo que más que nada lo que nos han inculcado aquí, o en la mayoría de pueblos así casarse con una persona de tu pueblo, se dan casos de que se casaron personas con personas de otros lados, de que se enamoran y pasa pero te digo más que nada lo que nos han inculcado de casarnos con una persona de aquí porque la conoces y esto y aquello pues te llenan la cabeza de cosas que después tu dices ¿será verdad o será mentira?, pero te digo desde mi punto de vista pues yo a lo mejor aquí tengo mucha familia, todo el pueblo viene siendo mi familia y las que no son mi familia son una niñas de 12 o 13 años yo casarme con una persona de aquí pues prácticamente no, pues por parte de mi mamá de los Ojeda tengo familia, de los Sánchez, Ramírez, Celaya tengo familia te digo prácticamente todo el pueblo en mi familia yo no aspiro a casarme con una persona de aquí porque la mayoría es mi familia, vienen siendo tu tío, tu prima, tu sobrina, sobrina cercana, tengo muchas, personas que antes manejaban camioneta y yo de cotorreo decía a ver sino es mi familia.
- 20 La Ciénega es un pueblo muy pachanguero, nuestros antepasados se dedicaban a la caña, al trapiche, y es un pueblo muy trabajador, dentro de lo que cabe por que también hay gente muy floja y me incluyo dentro de los flojos, de antemano lo saben la gente es muy chismosa, hasta donde más se pueda, hasta donde no te imaginas, se podría decir que es porque todo mundo esta, no cuidando, sino que a veces están protegiendo más que nada por su familia, se podría decir que si protegiendo aunque a veces se le hace más daño.
- 21 Me platicaba mi papá que antes las fiestas eran una comida nada más, estoy hablando de los años 70 más o menos, cuando se casaron mis papás eran las fiestas, eran las comidas sencillas, se ponía un grupito o algo se hacía puros familiares y la fiesta se acababa a las 6 o 7 y había muerto porque fiesta sin muerto no estaba divertida, y de la misma gente, empezó a mandar a sus hijos a la escuela y nos empezamos a cultivar un poquito y pues ya no se daba eso de matar a alguien, fueron cambiando las costumbres, ya las fiestas se hacían más largas y hace 10 años todavía la gente era más fiestera que ahorita y me toco a mi que ora si que empecé a bailar hace como unos 7 años y me acuerdo que me quedaba sentado y lo que era de octubre, empiezan en octubre los rosarios y de ahí empiezan cada ocho días fiesta y venían terminando casi a finales de febrero casi cada 8 días y así te digo y gracias a los que viajaban a los Estados Unidos más que nada porque querían darle un gusto a los papás, servían de mayordomos unos o que tenían los 15 años de su hermana o algo así pues darle un gusto más que nada a los papás o a la hermana o bautizar, te digo antes hacían fiestas hasta para bautizar a un niño y fiestas grandes y ya de 9 años empieza a bajar un poco, ocho años y menos, siete pues ya, te digo de podría decir que es como un huracán dijeron la colita nada más, lo que va quedando y ora si que mi punto de vista es porque muchos se han ido a Estados Unidos con familias completas, muchos de ellos vienen, familias completas a celebrar 15 años a sus hijos o sus primas y vienen de allá, chavas que nacieron allá, les han contado como se ponen aquí las fiestas y mandan videos de aquí para allá y les gusta el ambiente, vienen a celebrar sus 15 años o muchas veces se vienen a casar, más que nada mi tía se caso hace uno tres años y vive allá en California, le gusta el ambiente de aquí y se vino a casar acá, pues antes las fiestas eran más bonitas, era más ambiente pero más tranquilo ahora ya se ha cambiando lo que es el significado de una fiesta, pues a mi me toco, yo creo que estoy superando eso ir a una fiesta ponerse a platicar con un amigo y echarse una cerveza y para acá y para allá es el significado de una fiesta, ahora los señores, los chavos la mayoría que están casados de 20 a 28 años a eso van a las fiestas a tomar, de mi punto de vista sería que es su forma de distraerse de ellos o de pasar el día o la fiesta pero empieza a cambiar el significado de la fiesta, antes pues si uno que otro tomaba ahora todos toman, los invitados de la calle son los que más toman que los invitados.
- 22 Pues en unos 10 años lo que pasa es que dependemos mucho de lo que pase en Estados Unidos, si sigue así puede que la Ciénega en unos diez años puede que haya gente o no haya gente, siempre va a haber gente, hay personas que no se van a ir, incluyendo a mi papá, hay mucha gente que no es que este acostumbrado sino que no quieren dejar el pueblo, pero la migración cada vez se incrementa más, el año pasado se fueron sin exagerar alrededor de unas 200-300 personas fácil, vienen de Estados Unidos y se llevan a un hermano, un amigo o un primo al papá o el tío, de uno que viene se llevan 2 o 3, más lo que se van por otro lado, más los que vinieron, te digo Estados Unidos es una potencia y nosotros dependemos de ella, es grande porque tiene lo mejor de todo, tiene armas, científicos, todo lo compra, teniendo el dinero

todo lo compra a la hora que caiga Estados Unidos, y ojala nunca caiga porque siempre vamos a depender de él, nosotros prácticamente no dependemos de él, mis papás pero mi hermano manda una cosa que otra pero así que digamos que dependemos no, mi hermano ya compro casa en Estados Unidos, sus hijas nacidas allá, los tres, pues ellos ya están por arreglar papeles porque ellos prácticamente su vida ya esta allá, ya tiene casa y mi mamá quiere ir, va a empezar a arreglar su visa, la última vez que vino fue hace seis años y si nosotros dependemos mucho de allá, el pueblo más que nada.

- 23 A veces la felicidad se puede mal interpretar de muchas formas porque hace poco, hace un mes estaba viendo el teletón, son personas que las ve uno sufriendo y dice uno yo tengo todo y porque sufro, por tonto uno sufre, uno tiene dos manos, dos pies, piensa, lo tiene uno todo y esas pobres personas te imaginas están sufriendo, a veces no tienen ni que comer, los inválidos no tienen sillas, pues te digo yo me considero una persona feliz, feliz no, pero si me considero de un ejemplo del uno al diez, me considero un ocho, por que uno tiene prácticamente todo, personas que no tienen manos y con los pies escriben, con la boca hacen dibujos y uno que tiene todo te pones triste porque te falta esto, no tienes lo otro, necesito ropa, en mi caso me ha pasado que vas a la tienda y se te antojan unos zapatos y dices ¡chin!, y vas a aparadores bonitos y los zapatos se ven hermosos en los aparadores y te fijas cuanto valen una cantidad que dices desperdiciar en esto, \$600, \$700 o \$1000 unos tenis bonitos que por lo caro prácticamente te gustan y si prácticamente tiene uno todo y uno sufre por cosas que la verdad no, por tonto la verdad, tiene uno todo en bandeja de oro y quiere más...

La Ciénega, Zimatlán Marzo 2006.

Nombre: Josefina
Edad: 65 años
Lugar de origen: La Ciénega

Estado civil: Casada (iglesia y civil)
Escolaridad: Nivel básico (primaria)
Ocupación: Ama de casa

- 1 Tuve a mis padres desde que se casaron hasta que se murió mi padre, porque mi madre vive todavía gracias a Dios todavía, pero nosotros nunca fuimos ultrajados de mi padre ni mi madre crecimos dos primero, de dos fui yo y mi hermana yo fui la mayor y mi hermana la segunda, después vino la tercera al poco tiempo hasta que vino mi hermano, tuvimos una familia integra feliz mi padre fue pobre pero eso si para nosotros fueron los padres más grandes porque en realidad nunca nos malvió, nunca nos dio un mal ejemplo, nunca nos hizo nada de eso convivió con mi madre mucho, nunca peleaban, nunca nos malvieron que nos sacara, no que con mal, no todo el tiempo fuimos muy queridas mi padre era muy considerado porque eso si hasta cuando creo tanteaba que estaba uno en su menstruación "*cuidado se van, cuidado hacen eso, nada, ustedes no salen a la calle*" mucho nos cuidó, si nos enfermábamos igual nos cuidaba muchísimo, crecimos ya me hicieron mis XV años fuimos creyentes de la iglesia, porque eso si nos enseñaron a creer en Dios y en nuestra madre como lo más principal, íbamos a misa, unos abuelos muy educados con mucha educación, no ricos que digamos, pero si de mucha educación, se daban mucho a respetar, nunca nos pusieron un mal ejemplo, que supiéramos que mi abuelo, mi abuela andaba con una, con otra, quedo mi abuela muy joven viuda muy joven, pero ella nos vio a nosotros, mi abuelo por igual quedo viudo, igual éramos una familia muy unida de mi padre con sus padres su madre de mi padre murió muy joven, crecieron solos, pero si pues nos dieron buen ejemplo. Ya llego el momento que pasaron mis XV años crecimos dos más, los dos mayores veíamos a los dos más chicos, pues toca que yo empecé a tener novio a los 14 años yo tuve mi novio dure 5 años con mi novio, ¿amor?.... antes de amor como era antes como dijéramos que nos respetábamos muchísimo, tanto el hombre como la mujer, pero nunca platicábamos, ahí que estuviéramos en la calle, a pura carta, eso era antes a comprar una cartita por ahí para escribir y mandársela al novio a la novia sino podía le buscaba pero que los papás no se enteraran, que eso era otra que era nomás escrito, pero eso si nos dimos a respetar mucho casualmente nos vistieron de blanco, nos pidieron, nos casamos por la iglesia, por lo civil, ya me case pues ya mi vida cambio, porque pues a los 19 años ya tenía a mi hijo porque me case a los 18 años a los 19 ya estaba criando, ya tenía mi hijo cuatro meses cuando ya mi marido empezó que se iba a los Estados Unidos, que había antes contrataciones, era único hijo él, porque no había más familia, solo mi marido de hijo, pues tuvo que irse y me dejo con sus padres, pero pues como allá era otra vida mandaba su dinero para acá, mi suegro fue creciendo su capitalito de mi marido, porque nunca despilfarraron el dinero fue comprando terrenitos, hacer inversiones, pues ya creció mi hijo tuve a mi segunda hija, igual volvió otra vuelta a irse, que iban antes de contrataciones, iban contratados desde México para Estados Unidos, era de 6 meses hasta 8 meses nada más, luego regresaba no se iba como se van ahora 8, 10 años no, iban por contratación, tuve a mi segunda hija y ya fueron dos los que tuve, pero ora si que siempre el casado como que no vive a gusto, porque a veces quiere ver lo suyo, quiere estar a parte viviendo juntos como que no, no es igual, pero mis suegros para mi también fueron muy buenos.
- 2 Mis hijos fueron cuatro, he vivido mi vida gracias a Dios bien, porque encontré a mi esposo pues porque ha sido muy trabajador, de mucha educación, no ha sido mujeriego, no ha sido fumador, claro que convivimos en una fiesta, aquí las fiestas son para convivir convivimos y ya toca que crece mi hijo y se casa, se caso a los 24 años mi hijo lo casamos bien casado no se trajo a su mujer, también fuimos a pedir a su mujer, lo casamos por el civil y por la iglesia, primero se casa mi hija igual también la pidieron por las dos leyes se caso hizo su vida, así es que mis dos hijos grandes se casaron viene la tercera, la tercera realmente se fue con su novio pero ella ahorita esta haciendo su vida en Estados Unidos porque su esposo desde que se la llevo se la llevo directamente a Estados Unidos y esta haciendo su vida allá, viene el cuarto se casa, esta en Estados Unidos, pero estando allá me dice "*mamá*" pero tenía su novia tuvo su novia que lo traiciono, él se desespero y se fue a Estados Unidos allí encontró el amor de su vida, porque aquí la novia que tenia decía que era el amor de su vida de él y en Dios estuvo que no se quedo con ella, cuando de Dios esta hacen su vida y le toca que en Estados Unidos encuentra su mujer o la novia y se caso la trajo acá para que yo la conociera, aquí se casaron por la iglesia porque en Estados Unidos se casaron por lo civil así es de que ellos están casados, mis cuatro hijos.
- 3 Ahorita estamos viviendo nuestra vejez, los dos solos nada más porque ya nuestros hijos cada quien viven en su casa, a los cuatro hijos les dio su papá su casa, a cada uno porque como él tuvo la oportunidad de ser solo, pues lo que heredaron sus padres, le dejaron a él, lo que él hizo es para los hijos no es para nosotros, así es que cada hijo esta en su casa ahora nosotros vivimos solitos aquí echándole ganas al trabajo, porque mi marido todavía trabaja, trabaja en el campo así es que nosotros vivimos del campo, porque no tenemos ingresos de nada, nosotros no estamos asegurados de nada, ni seguro popular ni seguro social, ni Progresá, Oportunidades, lo único Procampo, pero ahora es menos porque repartió sus tierras a sus hijos, ese es nuestro único ingreso, porque nosotros no tenemos comercio ni nada, ningún hijo ayuda de ninguna forma, cada hijo ya esta integrado con su familia ya viven aparte, están viendo por sus hijos que ya sus hijos

salgan adelante, porque realmente nosotros nunca fuimos padres convenencieros de los hijos que nos mantuvieran no, ellos crecieron también del campo porque tampoco se les dio la oportunidad de estudiar, porque no había los medios y tantito que nosotros fuimos ignorantes de no sacar a los hijos adelante, porque ora si como decía mi suegro *"tanto comen del campo comen de una preparación"* porque antes no había tanto estudiante como hay ahorita que estudia para esto, para el otro, decía mi suegro *"también comemos del campo"*, llevamos un vida más tranquila claro que no vivimos con muchas comodidades que digamos, pero si se podía del campo también, aunque no tan limpio que digamos porque en un pueblo hay mucho polvo ahorita que las contaminaciones, es más no estaba tan contaminado, ahorita estamos viviendo un tiempo critico, triste, porque ya no es el tiempo de antes.

- 4 A mi me toco todavía poquitito de antes, era todo tan bonito con aquella frescura con aquel aire la lluvia, antes era un gusto lo que es un río, arroyos que pasaban por aquí, ahora todo esta muerto se acabo todo eso y a eso se debe que ahorita realmente suframos tantas enfermedades, pero no sé a que se debe todo eso y ahorita todo el mundo esta sufriendo y a más vamos porque hay muchísima gente a pesar de que ahora en la actualidad muchos matrimonios dicen no yo ya no tengo muchos hijos con 2,3 nada más, 4 cuando mucho porque no es como antes, a nosotros nos toco a muchas mamás de mucha familia que tenían 15 que tenían 14, 10, 12 ahora quien va a querer tanta familia y dijera mi marido *"todavía si tuviéramos 10 hijos pa' 10 hijos podríamos colocarlos a donde vivieran, como comieran"* aunque no que digamos, bueno claro que ahorita las circunstancias no están para decirles vamos a darles una vida regalada tampoco, entonces, es por eso que se sufre un poco, nosotros no nos valemos de ningún hijo de nadie, tiene un hijo que se caso hace 7 años hasta ahorita no le he visto la cara, claro que el también tiene su esposa, porque familia no tiene todavía, pero yo no tengo el valor de decirle hijo mándame dinero, porque necesito, porque para eso trabajamos no para manipular a un hijo que tu me tienes que mantener, tu me tienes que ver, porque por eso cuando estábamos en nuestra edad no la desperdiciamos, trabajamos no que digamos que ganaba mucho dinero porque también era sufrimiento para uno quedarse cuando iban los esposos a Estados Unidos, porque también ellos iban a partirse el lomo a Estados Unidos no iban a juntar el dinero, hasta la fecha son humillados son ultrajados, allí estén como estén tienen que ir a trabajar y no solamente en el día también en la noche trabajan ¿por qué? por hacer algo, por eso muchos dicen tienen, tienen pero también así trabajamos porque también así hay mucha gente pobre pero aquellos también si no trabajaron fue porque no quisieron pero si tuvieron la oportunidad de trabajar, de hacer algo, por eso es que a un presidente cuando esta en el municipio no esta para que lo ultrajen, le griten, un presidente no tiene tanta obligación de estar manteniendo a un pueblo, porque hay que trabajar para tener algo para no ultrajar porque vamos a apoyar a un presidente de comunidad no vamos a gritar que nos dé, que porque aquel se esta muriendo, pero si tuvo la oportunidad de hacer también y porque no quiso no guardo un poquito para su vejez.
- 5 Ya no pensamos en decir aquel ya no porque ya nuestras fuerzas se agotaron un poco ya trabajamos bastante, más mi esposo porque él fue campesino y es campesino de corazón todavía a sus casi 70 años todavía él no deja su campo que él se va a la 1 de la mañana a las 2 de la mañana que a veces le toca el riego ¿por qué? por tener 1, 2 cosechitas, pasa el agua y ahorita están fallando los pozos y le estamos metiendo dinero y el pozo no queda bien ahorita tenemos la esperanza de que ya llueva crezca esa alfalfa y se venda para los animales si la tenemos a medias recibe el mediero la mitad, la mitad la recibimos nosotros y con eso la vamos pasando nosotros ya no que digamos comemos carne diario, ahorita comemos para mantenernos para ir aguantando hasta que Dios diga hasta aquí por eso digo que mis hijos no han tenido esa oportunidad que digan *"¡ay! mis padres me exigen que yo los mantenga"* harto hacen con mantener a su familia una hija esta en Estados Unidos tiene 5 hijos de familia se las tiene que ver el papá también para mantener a 5 hijos y la mamá también tiene que trabajar para mantener a sus 5 hijos, aquí mi hija se dedica al campo, a sus rosales, de ahí se mantiene, ya mi hijo también le lucha porque va y viene de Estados Unidos no se va todo el año no, se va a principios de Abril o a fines de Marzo ya viene en Agosto esta un mes y se va en Septiembre ya en Diciembre o a fines de Noviembre esta aquí, tiene permiso tampoco quiere abandonar a sus hijos porque sus hijos están estudiando también, uno esta en Chapingo, la otra esta estudiando acá y la chiquita esta estudiando también y imposible que yo le vaya a gritar denme porque yo ya no me puedo mantener, yo a mis hijos no, nosotros somos independiente de ellos y ellos igual de uno por eso decimos que cuando estamos en nuestra edad hay que trabajar, mi marido sufrió un infarto pero gracias a Dios lo supero, por consulta son 500 pesos de él nada más y luego el medicamento debe tener 1000 pesos en la mano ¿y quién nos lo da? claro yo a mis hijos les digo tu papá esta enfermo ellos me dicen *"tenga"* yo no los puedo obligar, así es que no sé como estará mi vida, no sé como estará.
- 6 Mi marido a sus casi 70 años cultiva sus terrenos todavía, no tiene yunta, ni tractor porque antes si le gustaba mucho cuidar sus animales cuidaba su yunta, cuidaba sus toros, vacas casi muy poco pero ahorita no porque ahorita se alquila el tractor, que yunta pagamos la yunta aunque no recojamos todo lo que se invierte porque los tiempos no están en abundancia como antes pues ya recogemos muy poco pues ya guardamos nuestra cosechita nos pasa lo de las arrieras amontonamos para de allí ir sacando y comiendo

cuando el tiempo viene bien recogemos calabaza sacamos la semilla y la vendemos y hacemos nuestra plata, ya que las verduras, la fruta y ya nos vamos manteniendo o que siembra frijol con pura agua de río, el agua del cielo esta escasa porque la privada de los pozos ya no hay mucho agua, entonces, las plantas también van creciendo a la fuerza dan a la fuerza también, porque antes sembraba mucho cacahuete mi esposo, porque ahorita ya se acabo ese tiempo y es más ¿para qué vamos a trabajar tanto?.

- 7 Empezó a irse la primera vez a los 20 años, pero antes como iban contratados no dilataban mucho era soltero y ya me case como a los 24 años, la segunda vez fue de mojado duro casi año y medio pues es como dice él *“mira cuando yo fui a Estados Unidos yo me prive de muchas cosas yo no fui a gozar, yo fui a trabajar por un porvenir”* porque ahorita platican mucho no que en el restaurante que esto, que el otro porque a él le ha gustado siempre el campo, en el campo se crió, el campo le gusto a él nunca le gusto un restaurante, no duro mucho tiempo que digamos toda la vida no, también iba por temporadas no iba que digamos 3 o 4 años porque yo me quedaba sola con mis hijos los otros eran casados y ahorita que dicen eso de la exbraceriada, de que den sus papeles no, ya esta por demás estar metiéndole dinero, ya el que se lo llevo se lo llevo que lo va a querer estar devolviendo nada más los están engañando y él no quiere meter papeles y exigir eso no, todo lo que tenemos es gracias a nuestro esfuerzo y claro mis hijos cuando crecieron nos ayudaron en algo no nos dejaron.
- 8 Cuando mi esposo se iba seguía con mi hijo chico al campo, yo hacía lo que hacia mi esposo no dejaba a mi hijo que no cuidara la yunta le compraba un par de toros hacerlos crecer y a exigirle a él que fuera al campo a traer la pastura o me iba yo con él para mantener a los animales que ya crecían se vendían a tener un poquito más del dinero que mi marido me mandaba, pues ya le poníamos más dinero de lo que nosotros trabajábamos también porque yo nunca me quede sentada o viendo televisión nada más, a hacer tortillas para vender, a buscar leche por ahí para hacer queso y vender, porque eso fue lo que hice al principio revender queso a buscarse la vida, que hacía yo tortillas, que vendía yo, que entregaba yo, yo ahorita ya hasta sería un pecado que estuviera trabajando ya trabaje bastante mi esposo fue campesino de corazón, porque hasta la fecha no tenemos un grano de maíz, frijol, tirado en el patio no, porque todo va a su lugar a escoger, a seleccionar la semilla, el maíz que esta picado se vende para los marranos y de ahí el que esta bueno hay que apartarlo para venderlo.
- 9 No estábamos preparados para eso, para el matrimonio antes no había televisión no había revistas, había revistas pero nosotros no nos acostumbamos a eso, entonces, nosotros cuando nos casamos pues nos casamos a la ignorancia no sabíamos el compromiso que íbamos a tener en el matrimonio no'mas simplemente porque veíamos a una pareja que se miraba feliz con su esposo decíamos ¡ah! yo también quiero, pero nadie se imaginaba pues el paso que íbamos a dar hasta cuando nos fuimos a vivir entonces ya nos arrepentíamos, pero ya estábamos embarcados en el matrimonio tuvimos que aguantar, ahorita ya llevamos 47 años de casados y hasta ahorita ningún día me ha dejado mi marido ni yo he dejado ningún día a mi marido, hasta que Dios diga *“me llevo a uno de los dos”* entonces si nos separaremos, pero mientras estamos ahorita juntos hasta que Dios diga, a ver en donde nos deja ¿no?, porque antes nadie pensaba como iba a estar el matrimonio estábamos más ignorantes.
- 10 A mi no me guata andarles levantando falsos a mis nietos ni estar juzgando ni a mi nuera ni a mis yernos para mi son mis hijos todos, tanto los yernos como las nueras. Los hijos están educando de la misma forma ahora a los nietos, porque tengo a mis hijos que no toman, no son mujeriegos, no son parranderos, no son desobligados, no dejan a sus hijos, no dejan a su esposa, no la ultrajan, no están peleando, no se están mentando la madre, no están renegando y como vieron a nosotros pues de que como le dimos ese ejemplo, ese reflejo así me imagino que también ellos se lo están dando a sus hijos, porque mi esposo fue un hombre que nunca ha llegado a insultarme o a gritarme que quiere la comida no o a botar un plato de comida, a la hora de comer comemos a la hora de dormir dormimos, platicamos, a veces tenemos reuniones familiares un convivió familiar entre la familia aquí nada más, a veces nos visitamos para estar platicando, charlando nadie se arremete, nadie se insulta para que voy a decir la mentira o que yo este mintiendo en esto.
- 11 Yo me siento muy feliz con mis hijos, con mis nietos, porque ahorita la mayor ya es mamá soy bisabuela tiene ya 2 años, va para 24 años, de mi un pellizco nunca ha salido, tengo otro joven que esta estudiando en Chapingo ya este es el ultimo año cuando él viene me abraza me besa y no sabe que hacerme nos queremos muchísimo, entonces, le doy gracias a Dios por mi marido, les dio un buen ejemplo mis nietos no me tienen porque gritar *“¡ay! mi abuela es esto, mi abuela lo otro”* me quieren y me respetan y yo los quiero y los respeto también, mi nuera es muy buena con mi hijo no tengo que hablar de ella, mi hijo no tiene obligación claro si a él le sobra y a nosotros nos viera que acabamos en una enfermedad, porque ahora si que las enfermedades son la que destruyen a uno también, entonces, si tiene uno la obligación de ir a buscar a un hijo y eso ¡si tiene claro! y si no tiene no nos daría nada también pero yo me considero que he sido buena mamá, a mi madre la respetan mi madre tiene ya quien sabe cuantos bisnietos más de 30 creo a

la hora de una fiesta mamá Queta, porque mi mamá se llama Enriqueta, los nietos, los hijos le hacemos una fiesta es una reunión grande, grande, es un convivio grande, no hay problemas en nuestro familiar.

- 12 La raíz de nuestros padres por decir yo con mis padres vi el ejemplo que mi padre nunca malvió a mi mamá fueron unos padres ejemplares para uno *“mira hija esto que esta no lo hagas así porque esta mal”* o desde el momento que nosotros nos casamos desde el momento que tuvimos novio mi papá dice *“hija ya se que andas con fulano ya te fijates bien como es su familia, porque no quiero que al rato tengan problemas y ya te vengas tú, lo dejes te pegue ya te fijates bien como es, si es borracho, ya lo conocistes bien te acepto que tienes tu novio ya sabes que yo te admito que tengas un solo novio si vas a tener dos”* porque antes aquí la gente por una mujer aquí se mataban, entonces, me decía *“mira hija si vas a tener dos novios ya sabes que si veo si se están peleando lo que voy a hacer que si se llegan a matar yo mismo te voy a entregar a la policía y voy a decir que por ti mataron a tal fulano porque tu los comprometiste”* entonces, era el miedo porque uno decía como voy a ir a la cárcel ese era el miedo decía solo un novio tengo y como antes eran los novios fieles que duraban 5 años no tenía otra novia porque eran fieles a nuestra relación a cumplir la relación, entonces, ya llegaba el momento de que papá fijese usted que mi novio quiere pedirme *“¿ya lo pensaste hija? vas a dar un paso al matrimonio es difícil ¿no? el matrimonio no es bueno es pesadito en primera vas a tener a tus hijos ya sabes que para tener un hijo en mucho trabajo vas a sufrir”* pero nosotros veíamos que tantos que se casaban si aquella creo que no sufre tampoco voy a sufrir eso ero lo que yo decía, lo que nosotros decíamos claro que decía mi mamá *“hija tu no vas a hacer eso”* lo pedían a uno con una fecha larga le pedían a uno un año de plazo y espérate aquel año no éramos unas muchachas exageradas que dijéramos papá yo ya me quiero ir con mi novio respetábamos la decisión de los papás y así empezamos nosotros, también con el compromiso de nuestros hijos por eso es que los hijos ven el ejemplo que tuvieron de mis padres porque conocieron a mi papá conocieron a mi papá como era, era muy pobre una gente muy humilde, muy respetuosa tanto mis suegros a mis padres, mis padres fueron de ese lado, mis suegros fueron de este lado muy sencillos pero sus sentimientos contaban mucho, porque estaban preparados para dar un consejo ¿por qué? porque la descendencia así viene desde mis bisabuelos fueron unos matrimonios ella tiene las fotografías de sus abuelos, de sus papás y es así como nosotros fuimos fundando nuestra generación porque vimos la generación de mi padre como fue, por parte de mi papá la familia de mi papá, la familia de mi mamá y a eso se debe que muchas familias que sufren aquí, no somos nadie bajados del cielo, se aletea uno, hay que ver uno también si a uno lo ultrajan que no se dejen también o por decir que a un hijo lo están estropeando lo están mayugando, pegándole no se va uno a dejar ¿porque ultrajas a mi hijo? si no te esta haciendo nada o a mi hijo mira hijo no hagas esto no vayas a tomar, no vengas a insultar te vas a buscar también que te peguen no debes buscar tu la bronca, a ver el reflejo porque ahora en todo eso consiste hay que ver el buen reflejo de nuestros padres nos dieron ¡ah! veo que mi padre a penas se caso y ya dejo esto, dejo aquello, agarro otra así tiene que seguir la misma cadena.
- 13 Luego uno ve que tienen hijos fuera del matrimonio y eso no lo vimos nosotros con nuestro padres no hemos visto que mi padre tuvo hijos en la calle, fue un borracho, un mujeriego, entonces, porque yo voy a hacer lo que mi padre no hizo o mi hijo porque va a hacer lo que yo no hice por eso están los papás para dar un jaloncito ¿hijo que estas haciendo? si yo veo que mi hijo le esta pegando a su mujer que ella esta gritando ¡oye tu! ¿porqué le pegas? ¿para eso te la trajiste? entonces las estas malviendo tu, porque esta actualidad no esta ya para que la mujer se deje, antes porque estaba uno más sumiso, más ciego, pero ahorita ya no, entonces, yo tengo que reprender a mi hijo una vez estaba mi yerno estaba mi segunda nieta la que esta señorita ahorita, estábamos sentados platicando cuando llega mi nieta corriendo, gritando ya llega su papá *“no que cabrona”* que no sé que le da, delante de mi le pego a mi me dieron una puñalada en ese momento, deje pasar eso al otro día voy ¿sabes qué? eso que le hiciste a tu hija anoche te la voy a disculpar, te la voy a perdonar, pero los hijos no se manejan así, es una chiquilla para que llegues a insultar a patear te la voy a perdonar porque para la próxima que lo hagas te voy a meter dos cachetadas a ti, te las voy a dar aunque no seas mi hijo, porque yo también tengo mis humos te voy a dar dos cachetadas a ti así como tu le soltaste un fajazo a la niña te voy a dar una cachetada a ti porque los hijos no se educan así, ¡no señor! los hijos no se educan así le das un riatazo mal ¿qué no te duele como le hiciste la seña a tu hija? ¿qué no te duele a ti? ¿qué no es tu hija? no dijo ni palabra, porque mi padre fue uno de esos, nunca nos fue a gritar a la cama a jalar la cobija antes al contrario *“Jóse, mami ándale mi'ja ya levántate ya amaneció refréscate no te vayas a salir así”* mucha consideración tuvieron mis padres *“anda levántate ya es hora de que te levantes anda ayuda a tu mamá”* con que amor con que cariño, no gritándonos, no alzándonos la cobija *“salte hija de tal”* porque ¿que es eso no? no eso no hubo en mi casa eso no lo vi con mis padres hubo mucha consideración así también yo con mis hijos crecieron igual. Anda mi'ja ya levántate échanos la mano, ayúdanos y a veces también se pasaban de la raya y pues darles un porrazo también, porque a veces si no educa uno a sus hijos también como que se salen del huacal, hay que para que le tengan miedo a uno hay que reprenderlos también, ya digo esa vida vi yo con mis padres mis abuelos yo también vi que mis suegros nunca le gritaron a mi marido nunca le gritaron a mis hijos no, porque fueron abuelos muy alcahuetes de sus nietos que no tenían obligación de trabajar chiquitos *“no la pongas a barrer tan chiquita para eso estas barre tu ya cuando tenga sus años, entonces, la chamaca sola*

va a *agarrar su quehacer* entonces, no somos tan animales, tan burros para no entender y gracias a Dios mis hijos nunca se han enfermado nunca se enfermaron, ahorita pues ya en la actualidad hay muchas enfermedades pero mis hijos no crecieron enfermos crecieron buenos y sanos.

- 14 La convivencia con mis hijos fue muy bonita porque yo viví con mis cuatro hijos hasta que cada hijo se caso, se puso aparte en su casa, nosotros no nos entrometemos en la vida de nuestros hijos a pesar de que mis hijos están cerca, si mi nuera guisa o no guisa si sale o no sale no me interesa su vida, porque ahora si que están a cargo de su marido tienen una responsabilidad con sus hijos, tener que mantener su casa como yo la administre, si es mi hija igual tiene que llevar ella su casa es un compromiso, claro nunca deja uno de darles un consejo mira esto que estas haciendo no esta bien, porque no lo haces de esta manera, pero si dice yo ya decidí así tengo que respetar sus decisiones, es un mundo a parte y hay que respetar sus decisiones que tengan, porque así como nosotros quisimos también hacer nuestras cosas no queríamos que interviniera nadie así nos pasa ahora que no intervenimos en sus asuntos de ellos es un mundo aparte para ellos no nos metemos ni con mi hijo ni con mi hija mucho menos con los que están por allá por Estados Unidos si tienen voluntad de mandarnos algo aquí lo recibimos si no tienen voluntad tampoco se los pedimos si mi hijo tiene voluntad de darme una pequeñez la recibimos si yo se la doy también la acepta no estamos peleando o que nos estemos gritando ahí esta solito él trabajando todavía a sus 70 años sigue adelante mientras tenga fuerzas ya que no tenga fuerzas ya se acabo todo, con los hijos que están en Estados Unidos nos hablamos por teléfono cada 15 días, a veces cada mes, porque yo soy una de esas personas que no me gusta estar dándoles a saber hasta lo que estoy comiendo no ¿cómo estas? ¿cómo te encuentras? ¿cómo esta tu hermana? ¿cómo están tus sobrinos? por nosotros no pienses nosotros estamos bien y hasta ahí nada más a mi no me gusta conversar mucho yo soy muy nerviosa para estar conversando con ellos, claro ya al contarles pues también ellos pero no me comunico mucho con ellos cada vez quince días, una habla cada mes pero por lo regular porque hay días que dilatamos para hablarnos, pero con frecuencia cada mes, ellos se preocupan ¿cómo esta su papá? ó ¿cómo estoy yo? y ya yo con que le conteste bien hijo estamos bien no pienses todos estamos bien trabaja tranquilo normal tu papá esta enfermo pero no por eso te vas a venir y va a sanar no pienses ¿cómo están tus hijos? porque piensa uno en los chiquillos que tienen allá.
- 15 Cuando los hijos estaban más chicos no me imaginaba que se iban a ir porque yo pensaba que cuando mis hijos crecieran tenían que hacer algo por sus medios de ellos también, entonces, yo no me ilusione tanto con ellos porque claro porque ya sabíamos mientras ellos estaban solteros yo los disfrutaba salía con ellos convivíamos, bueno estábamos juntos pero al momento de dar un paso al matrimonio ellos tenían que hacer su vida, cada hijo de salir a lucharle por su vida de ellos y si antes querían salir podían hacerlo pero siempre y cuando fuera un bienestar para ellos, porque yo no tengo un hijo borracho, drogado no, todos trabajan como debe de ser, eso es lo que tiene que uno no les deja de estar dándoles un consejo eso lo hago con mis hijos pensaba que ya creciendo tenían que hacer su vida los hijos no iban a ser para mi toda la vida no .
- 16 Mi esposo nunca tuvo a mis hijos obligados a trabajar claro que tenían obligación porque teníamos animales, ayudar a su papá a ir al campo, traer alfalfa, la pastura que ir a sembrar tenían que acompañar a su papá a sembrar que ya llegaban a descansar, la hija mujer tenia la obligación de ayudarme a llevar el almuerzo que yo hacía las tortillas ella hacía el almuerzo, porque nosotros desgraciadamente no tuvimos una oportunidad de estar yendo a Oaxaca a los cines porque esa libertad no tuvieron mis hijos y hasta la fecha si me dicen de un cine yo ni lo sé porque no nos acostumbramos a eso ni a mis hijos, ni yo tampoco, ni mi marido, nunca los acostumbramos a diversiones más que a los quehaceres de la casa, del campo, claro que hay ratos de descanso también, tampoco estaban pegados en el trabajo, claro que desde las 6 de la mañana o desde las 5 de la mañana ya estaba uno en pie cuando estábamos en nuestra edad que ándale a barrer el patio, a regarlo, a ver que se hacía a darle de comer a los animales esa era la obligación que llegaba el momento de las labores del campo orales tu con la pastura yo me voy con la yunta a arar que me llevas el almuerzo así es como fue la relación con mis hijos y mandarlos a la escuela también pero realmente les di la oportunidad de que estudiaran, pero ya de la voluntad de Dios viene que cada hijo para que debe de ser si va a llegar a ser doctor, ser padre, si arquitecto, ingeniero, maestro, pero yo tuve la oportunidad de que ninguno de mis hijos no, no llegaron pues a prepararse si estudiaron su secundaria, porque también llegaron a su secundaria nada más hasta eso porque decíamos con eso ya, porque si llegaba a salir a alguna parte con eso se defendían de algo, ahorita sus hijos de ellos no, porque a ellos si les están dando carrera a sus hijos, porque yo a mis hijos no tuve la oportunidad de darles carrera pero si nos ayudaban a las labores, a los quehaceres de la casa, que a barrer, a no tener la casa cochina, que alzar el abono que todo estuviera en orden limpio no es de apenas ya es herencia de su padre así fue, fue un señor analfabeta porque no sabía ni la A ni la O pero eso si muy inteligente para hacer cuentas para tener sus casas limpias, para acondicionar sus casas fueron una personas ejemplares para nosotros y por eso digo que ya viene la descendencia así.

La relación de mi marido es buena porque él no trabajaba solo para él mis hijos también han participado un poquito en el ahorro que hay y los vemos alcanzados porque también nosotros los padres tenemos la obligación de apoyar a nuestros hijos porque un hijo cuando se casa también es como un nene que empieza a dar los primeros pasos, entonces, hay que echarles la manita, un empujoncito para que también ellos salgan adelante, porque si no tiene esa oportunidad ¿cómo le hacen? ¿con qué cimiento? ¿cómo empiezan? claro que si tenemos 4 toros hay que darle uno a un hijo otro torito a otro hijo, porque aquí en mi casa, es este caso mi esposo no hubo división que diga yo ¡ah, no! el hijo hombre porque es hombre hay que darle más o a la hija mujer porque es mujer menospreciarla no, porque vale el hijo hombre como la hija mujer, aquí mis hijos han valido los 4 que tuve los valoro porque iguales son todos y a todos se les ha dado igual partes iguales su solarcito a la hija mujer y al hijo hombre aquí en nuestra casa no hay divisiones aquí ni se malvio ni a un hijo ni a otro hay que darle apoyo a nuestro hijos, porque yo creo que un padre pensó en tener familia pues claro que también se echo un compromiso de apoyar a sus hijos en el momento en que Dios los echo al mundo no abandonarlos porque ese no seria el chiste para tener un hijo el chiste de tener familia es para apoyar a nuestros hijos más tarde así como nuestros padres nos dieron tanto cariño nos dieron apoyo así también nosotros los tenemos que apoyar a nuestros hijos y mis hijos así también tienen que ser y apoyar a sus hijos porque no van a decir "*¡ay! mi padre no me dio nada*" no también están participando de nuestro trabajo y de lo poquito que también ellos hayan trabajado también se les corresponde a ellos porque un hijo mientras esta soltero también tiene la obligación de trabajar y también hay que guardar un poquito de lo que ellos trabajaron y por eso ellos son recompensados cuando ya son casados, porque yo me imagino que un papá tiene la obligación de ayudar a sus hijos y apoyarlos aun si es casado. Cuando viene mi yerno de Estados Unidos es otro hijo más porque aquí le doy su cuarto donde duerma trae a sus hijos como este año que vino todo el mes de Diciembre estuvo aquí trajo a 4 nietos un par de gemelos que tienen 5 años otra niña de 10 años y una de 17 años yo aquí los miro como hijos no como nietos, porque yo me levanto primero a atenderlos a ellos que tomen, que desayunen que se llenen bien, ora si a jugar porque a eso viene a distraerse a disfrutar y ya llega el momento de la comida ahora si a bañarse y a comer porque cuando me hablan y me dicen mamá vamos a ir yo me la paso arreglando, preparando todo para cuando lleguen así es como esta nuestra relación no peleamos.....

La Ciénega, Zimatlán, Febrero 2006.

Nombre: Lirio
 Edad: 28 años
 Lugar de origen: La Ciénega

Estado civil: Soltero
 Escolaridad: Nivel Superior
 Ocupación: Contador

- 1 Pues crecí prácticamente con mi hermano y con Mario mi tío, todo bien no me puedo quejar fue una infancia muy feliz muy tranquila con hombres, me acostumbre a juegos de hombres porque mis hermanas estaban pequeñas y eso hizo que Mario por ejemplo conmigo nos llevamos muy bien a sea una relación como hermanos, con ese tipo también (hermano), y todo pero muy feliz.
- 2 Mis papás con problemas como todo el mundo pero nada grave, creo que todas las parejas tienen problemas ¿verdad?, y de repente gritan y gritan y hacen pero bien, estable.
- 3 Mi papá ha sido una persona muy estricta con nosotros exageradamente estricta mi mamá ha sido un poco más complaciente pero tiene un carácter un tanto difícil pero igual lo hemos sabido sobrellevar hasta ahorita no tengo queja hemos llevado una buena relación.
- 4 Lo que más nos han enseñado yo creo que a respetarnos a cada quien, o sea, aquí todo mundo somos, actuamos y pensamos de manera distinta pero hemos sabido respetarnos, incluso a mis papás al principio como que les costaba trabajo el hecho de que alguno de nosotros dijera es que yo pienso de esta forma yo quiero hacer esto y ellos como que al principio rezongaba pero finalmente se dieron cuenta de que bueno cada quien tiene derecho a elegir su camino, su vida, su todo y lo entendieron, entonces, eso lo hemos tenido que entre todos ¿no?, de aprender a respetar el pensamiento y el ver de cada quien y ya nos cuidamos nos apoyamos y todo pero siempre respetándonos ¿no?, lo que cada quien quiera, creo que es el respeto a nosotros mismos y a los que tenemos cerca.
- 5 Cuando mi hermano nos dijo que se quería ir a Estados Unidos ¡uy! eso fue criminal porque no lo creíamos, o sea habíamos platicado con él y nos decía que tenía ideas así pero no se atrevía porque pues mi papá es una persona muy especial y él siempre dijo que no, que uno de sus hijos que jamás iba a estar en una situación así ¿no?, entonces él decía que quería ir y nosotros pensábamos siempre que por miedo a mi papá no lo iba a hacer, entonces, estábamos de alguna manera tranquilas porque decíamos no es que no se va, pero nos dio la sorpresa y cuando termino su prepa dijo que se iba y no hubo poder humano que lo detuviera, fue muy difícil, para mis papás también, mi papá es una persona muy fuerte, muy dura, también lo resintió bastante, mi mamá ni se diga y nosotras igual, o sea ¿Cómo te explico?, no sé como que muchos ánimos se bajaron como que nadie tenía esa alegría que había cuando él estaba acá pero bueno, afortunadamente ya está de nuevo aquí.
- 6 Yo si lo aconseje muchas veces, entre él y yo obviamente hubo mucha diferencia ¿no?, yo creo que es normal entre niños como hermanos todo el mundo se pelea, se dice, se pega y todo y a medida que fuimos creciendo, madurando la relación cambio, entonces, él y yo llevamos una relación muy cercana aparte nos llevamos nada más dos años también eso hacía yo creo que pues nos entenderíamos más, platique mucho con él sobre escuelas, que si una que si otra, sobre carreras, sobre colegios pero pues no, ya nada lo hizo cambiar de decisión a la hora que dijo que se fue pues se fue, pero si platicamos mucho sobre eso.
- 7 Ahora que regreso si es muy diferente antes pues nos llevábamos bien pero era una personita muy arrebatada, muy loca, muy gritona, muy exigente, dicen que era porque no había sufrido no había salido de su casa, entonces, aquí por ejemplo en la casa pues obviamente somos tres mujeres y mi mamá cuatro para atenderlo nada más a él y a mi papá, pero mi papá no exige mucho, o sea a él dale su ropa, dale de comer y esta a gusto en cambio éste no, éste quiere no sé, exige mucho y nosotras estábamos para él, había cosas que no salía como él quería y rezongaba, gritaba y todo ¿no?, a raíz de que se fue no, ahora es diferente ¿Cómo te explico?, antes era una persona un tanto machista ¿no?, se fue para allá y regreso ahorita y si hay más comunicación, hay más entendimiento, él entiende de que hay veces que las cosas no se le pueden hacer es que tiene que ayudarnos él y lo hace con gusto pero si fue a raíz de que se fue.
- 8 De la migración yo creo que la única ventaja es pues a lo mejor lo económico de que hay mucha gente que se va por necesidad y le va bien o sea, hay gente que hace sus casas, pone sus negocios, grandes cosas como esas ¿no?, y a lo mejor de que maduras, o sea, el hecho de que estés fuera de tu casa yo creo que si te hace madurar, entender las cosas y darle más importancia a las cosas que tienes en tu casa, la desventaja sería de que pues también es difícil estar fuera de tu casa, por ejemplo, aquí en la casa cuando la navidad, era dura, todo mundo se ponía a llorar pensando en que como estaba aquel o que sé yo, en sus cumpleaños lo mismo, él cada cumpleaños hablaba para acá y lo mismo, eran fechas muy tristes.
- 9 En la dinámica no creo que haya afectado, no sé, ni siquiera hemos tenido como que mucho tiempo de sentarnos a ver como hemos cambiado, lo que pasa es que él se vino a raíz de un proyectillo que

empezamos ¿no?, de un invernadero, entonces, has de cuenta que él llevo y nosotros empezamos a trabajar 3 días antes en el invernadero de que él llegara y o sea ahorita llevo y se metió de lleno al invernadero, entonces, todo mundo anda como bien loco, que siempre hablando de que si hace falta esto, que lleva lo otro de que si quien sabe que, sí las cosas han cambiado pero yo pienso que es por eso, por que el ritmo de trabajo que llevamos ahorita es muy acelerado, es muy loco, entonces, yo creo que ni siquiera hemos tenido tiempo de ponernos a pensar que tanto hemos cambiado que para bien o para mal, hemos andado muy atareados.

- 10 Bueno antes del proyecto él nos dijo que se iba a ir 3 años apenas llevaba un año y con eso nos habíamos quedado, cuando empezamos el proyecto nos dijeron que lo habían apoyado y todo eso, le hablamos por teléfono y nos dijo, no pues es que si es así yo que hago aquí, mejor me voy a trabajar allá con ustedes, y dio fecha, sí, creo que llegaba a fines de febrero y finalmente no sé, platicamos con él había que empezar a trabajar y todo eso y finalmente llevo como una semana antes de la fecha que había dicho, lo recibimos normal, un buen desayuno y todo el mundo esperando ¿no?, pero nada así que digamos muy especial, pero si todo el mundo muy contento esperando los días que llegara, ya de que hablo, llevo tal fecha, ya todo mundo contando los días y ya que venía ¿Dónde estas?, y ¿a que hora llegas acá?, y quien sabe que pero si estuvimos siempre muy al pendiente.
- 11 Del matrimonio no sé, no sé que decir sinceramente yo a mis 28 años yo no tengo intenciones de casarme pero debe ser algo, yo supongo, muy bonito, muy todo pero pues es difícil yo creo que para todos, pues congeniar con una persona, a mi me ha sido muy difícil incluso la relación con amigos, con mi casa, en mi casa me aguantan porque no les queda de otra pero de repente tengo mis malos ratos y todo y no sé para mi ha sido muy difícil congeniar no sé con otra gente, entonces, un matrimonio si debe ser bonito pero no a todos se nos da ¿no?, hay personas que nacen para eso y tenemos quienes no, entonces, yo mejor no le busco, para mi ha sido muy difícil la convivencia, me gusta estar sola, no me gusta depender de nadie, yo estudie mi prepa por ejemplo siempre en la casa yo iba y venia, ya después de que entre a la carrera me fui a vivir en la ciudad, venía para acá los fines de semana nada más, entonces, me acostumbré a eso, o sea, todo el tiempo yo las decisiones que yo tomo las tomo yo sola, entonces, no me gusta todo eso de estar, ni siquiera estar dando explicaciones, o sea no me imagino yo estando con alguien porque no podría, creo que es muy bonito, a lo mejor si, pero no se me da.
- 12 Regresar a casa no creo, ya me acostumbre a vivir sola, o sea los fines de semana estoy a gusto por que se que son dos días pero ya el lunes yo me regreso y vuelvo al trabajo y todo, me acostumbre incluso al trabajo, a estar todo el día metido ahí entonces en las tardes que me hablan por ejemplo y me dicen oye que tienes que venir por "x" circunstancias, vengo y todo pero como que me siento extraña, o sea, ya me acostumbre a salirme de lunes a sábado yo estoy trabajando y salirme de esa rutina me cuesta mucho trabajo, regresar a vivir a la casa yo creo que no me acostumbraría, te digo te acostumbras a ser independiente y el hecho de estar en tu casa aunque te den tu libertad y todo de todos modos ya no es igual, no creo no por ahora.
- 13 Cuando me fui a mis papás al principio les cayó pesado, a mi mamá... era una persona que todo el tiempo a veces me hablaba a las dos, tres de la tarde para decirme, "*oye fijate que voy a hacer tal cosa de comer ¿por que no vienes?*" no pues sale ya me venía yo a comer, a comer y a regresar luego ¿no?, y ya cuando deje de venir entre semana por cuestiones de trabajo, también yo me clave muchísimo en el trabajo y ahorita ya no me doy tiempo de venir a comer, o sea, no vengo más que sábados y domingos a menos que hay algo muy, muy urgente, entonces mi mamá como que de repente se extraña y dice "*oye pero por que no vienes entre semana y no sé que*", pero al mismo tiempo que se queja y ella misma lo razona y finalmente lo entiende y me dice "*no pues es que igual tienes razón o sea ya te acostumbraste a llevar ese ritmo de vida, a vivir sola y ya lo entendí*", mi papá no, mi papá nunca se ha metido él dice que ya somos grandes que ya cada quien es libre de elegir el camino y la vida que quieres ¿no?, y él no dice nada, o sea, el día que venimos él esta contento, hablamos, platicamos y todo y que no venimos no le afecta, le da igual.
- 14 Yo no creo ser un ejemplo para mis hermanos, Beto es dos años más chico que yo pero ha sido un niño muy maduro, ha sabido lo que quiere, entonces, y mis hermanas pues si, o sea, siempre cuando ellas entraron a estudiar por ejemplo como que si veían a la hermana mayor y decían "*oye tú ¿cómo ves esto, que hago?*", que si para acá, que si para allá, trataba yo de aconsejarlas ¿verdad?, pero tanto como un ejemplo yo creo que no, nunca hubo diferencia, o sea Cheli a pesar de que es la más pequeña también tuvo su época rebelde pero es una niña muy centrada, muy madura, entonces no, no creo como ejemplo no creo, podría haber sido cualquiera de los cuatro a pesar de ser más chicos.
- 15 La gente cuando se va y regresa si cambia, si yo creo que todos cambiamos, te digo es el hecho yo creo simple y sencillamente que salgas de tu casa porque convives con otra gente, ves otras cosas, otros estilos de vida y llegas a tu casa y obviamente que tu lo que traes de afuera, lo que te gusta pues lo quieres

implementar en tu casa y pues si eso también eso hace que a veces las familias también cambien, pues aquí en la casa nada más, o sea te digo, Beto se fue y ahorita es un poquito distinto, ahorita es más allegado a la familia y yo también, o sea, antes era una persona que no me gustaba mucho a pesar de que vivía aquí no me gustaba mucho estar en la casa, convivir mucho con la casa, hablaba muy poco, cosas como esas, entonces, ya empecé a salir a Oaxaca o sea, te digo, conoces a otras gentes, ves otras cosas y llegas y eso hace como que le des más a tu familia, te abres más, aprendes, aprendes mucho.

- 16 Diferencias entre la forma de educar en el campo y la ciudad sí, yo cuando llegue a vivir a la ciudad y empecé a conocer amigos y todo, todo mundo me decía así como que “¡ay! ¿cómo puedes pensar en esta época de esa forma?” ¿no?, en la ciudad no, en la ciudad ven las cosas de manera distinta, hay mucha más libertad para todo, entonces, llegas tu del pueblo y como que si todo mundo te ve medio raro ¿no?, te tiran de a loco y es por eso, las costumbres son diferentes entre un pueblo y la ciudad a pesar de que estamos tan cerca pero sí claro que hay diferencias ¿no?, o sea, por ejemplo aquí en el pueblo a pesar de que es un pueblo, a pesar de lo que quieras costumbres, hay gente que es muy así, muy reventada, muy libre y en la ciudad obviamente va a haber dos, tres personas que son todavía tradicionalistas pero así de manera general es distinto lo que se vive en el pueblo a lo que se vive en la ciudad.
- 17 Yo he sido muy feliz aquí, te digo he tenido que irme a la ciudad por cuestiones de trabajo y se me hizo muy cómoda pero no, yo de hecho algún día si pienso establecerme en algún lugar no sería en la ciudad, o sea, de regresar a vivir a la casa ya no porque te acostumbras a tu libertad, pero quedarme en la ciudad tampoco o sea, buscaría la forma de vivir pero aquí o en cualquier otro pueblo quizá cercano a la ciudad eso si por que a las comodidades te acostumbras ¿no?, pero lo que es la ciudad no me gusta y las costumbres tampoco, o sea, es una vida un tanto ,muy agitada, te encuentras con gente muy loca y si es diferente, aquí es la vida ,muy tranquila te ganas el cariño de la gente y en la ciudad es difícil ganarse el cariño de la gente o sea, la gente nada más te ve y por que le conviene esta contigo porque le conviene y aquí no, creo yo que te encariñas más con amigos, con familiares.
- 18 Noviazgos a distancia pues no creo que funcionen no pues como que creo que el ser humano por naturaleza no puede vivir solo, entonces, a lo mejor habrá 1 entre 100 de que las cosas funcionen como en todo hay excepciones, pero así de manera general yo creo que no, las cosas no funcionan porque te digo el ser humano necesita compañía.
- 19 Casarme con alguien que no sea profesionista no tendría ningún problema, no creo, yo pienso que definitivamente a la gente ahora si que hay que valorarla por lo que es ¿no?, digo hay gente que tienen una carrera y son completamente no sé, malas personas o sea, hay gente que a pesar de que no tiene una carrera, no tiene estudios, o sea, son gente muy valiosa y a lo mejor no lo tienen porque no tuvieron oportunidad o a lo mejor porque no les gusto pero son buenos para otras cosas ¿no?, entonces yo no me dejaría influenciar por una carrera.
- 20 Casarme con un migrante yo creo que no por que, no sé yo siento que el ser humano no puede estar solo entonces imagínate, o sea, yo no se para que casarte si, no sé, si tu pareja va a estar fuera dos o tres años y esta contigo dos o tres meses, para mi yo siento que sería muy difícil, obviamente ha habido gente que ha podido ¿verdad?, pero te digo yo creo que eso va en cada persona, todos somos distintos yo creo que no podría sería muy difícil.
- 21 A mi familia le cambiaría muchas cosas, o sea, somos una familia que ha cometido muchos errores, ha tenido muchas dificultades, pero, pues por educación, o sea, así los educaron a ellos y sí sería muy difícil cambiarlos no, pero tú ya viste otras cosas, viviste otras cosas, o sea, tu familia tiene que ser yo creo que mejor ¿no?, porque así tiene que ser, has vivido más, has hecho más, entonces, le cambiaría 2 que 3 cosas.
- 22 La Ciénega me gusta, es un pueblo muy tranquilo, me gustan sus tradiciones, sus costumbres; pues la mayoría de la gente, hay dos, tres personas que no valen la pena ¿no?, pero de manera general sí, si hay gente muy valiosa, es un pueblo muy tranquilo.
- 23 Cambios en 10 años sí, pues creo que si pero no muchos, o sea, tengo 7, 8 años fuera de aquí entonces, vengo los fines de semana y a ratos no puedo ni salir, entonces, no sé mucho de eso, fíjate, no estoy enrolada en es esos temas, se dos que tres cosillas y me gustan pero no se así como que fijarme de fondo ¿no?, y cambiar las cosas así de raíz que han cambiado muchas cosas, pues sí han cambiado muchas cosas pero así exactamente, exactamente, exactamente cuestiones de tradiciones pues no sé mucho.
- 24 Cambios en el pueblo sí, creo que en cuanto a gente pues la forma de pensar de cada quien, la forma de vestir de cada quien, o sea, antes se vestían de manera distinta, hablaban de manera distinta, a las mujeres

se les trataba de manera distinta, a los hombres se les trataba de manera distinta, son muchas cosas que han venido cambiando poco a poco, todavía falta y falta mucho ¿no?, porque sigue habiendo cosas como esas, machismo todavía, pero si ha mejorando y va a seguir mejorando pero poco a poco.

- 25 La Ciénega en diez años yo espero que este mejor, han venido cambiando cosas, por ejemplo, antes a los muchachos no les interesaba el estudio ¿no?, todo mundo llegaba hasta los 15 años y lo que querías era irte a los Estados Unidos, ahora es diferente, o sea, ya hay mucha gente estudiando, entonces, yo creo que tiene que ser para bien ¿no?, estos muchachos tienen que terminar una carrera, tienen que quedarse en su pueblo tienen que hacer algo por su pueblo, entonces, esperamos que así sea.
- 26 ¿Por qué regresan a casarse con chavas del pueblo?, no sé, pero esa pregunta yo me la he hecho muchas veces, porque se me hace extraño que sales de tu pueblo, conoces a tantísima gente y regresas a casarte con alguien de tu pueblo pero no sé ¿porqué?, quizás por seguir costumbres, seguir tradiciones quizás por miedo, no sé, o sea llegas a tu pueblo y de alguna manera conoces a las personas de diferentes familias y sabes a lo que te estas metiendo, sales a la calle o te vas a otro lado conoces gente pero yo creo que ahí da más miedo porque no los conoces bien, son gentes, sus costumbres diferentes con tradiciones diferentes, yo creo que ha de ser más difícil la convivencia quizás.
- 27 En ese sentido yo me casaría con quien me lata nada más, ya no importa de donde sea ¿no? que haga tampoco, son cosas que a mi no me interesan, yo creo que cuando buscas a una pareja lo único quieres es sentirte a gusto, sentirte tranquila con esa persona y ya que más da lo demás, no me interesaría que sea de otro lado, me da igual.
- 28 Con la gente del pueblo han sido cosas muy difíciles a veces porque yo cuando estuve viviendo aquí era una persona como que muy seria, no salía, no tenía amigos, o sea siempre metida en mi casa y salí de casa y fue diferente, convivir con más gente de tu edad sales, conoces, no sé, liberas muchas cosas, entonces, ahorita las cosas son muy distintas, yo tengo mi grupo de amigos, convivo mucho con ellos, me gusta mucho salir a los bailes y todo ese tipo de cosas y la gente aquí lo llega a ver mal como de repente, como que dicen no sé, que eres una persona un poco loca, o sea, el hecho de que te vean conviviendo a ti como mujer con tres o cuatro hombres a la vez, conviviendo, no quiere decir nada ¿no?, pero la gente si lo ve mal y luego te dicen cosas como "*no pues si esto haces aquí que cosas harás allá que estas tú sola*" pero eso a mi no me interesa, yo sé como ando, yo sé mi vida, yo sé como la llevo y todo, pues ya, si te pones a complacer a la gente nunca vas a poder, pero si es difícil la gente se hace sus ideas y a veces son muy equivocadas pero pues que le hacemos, no puedes cambiar el pensar de la gente, eso piensan, pues ni modo.
- 29 Yo si soy feliz, no me puedo quejar, la vida me ha dado mucho tengo una familia a la que quiero mucho, te digo con errores y con defectos como cualquiera pero nos llevamos muy bien, los quiero mucho a todos, tengo un grupo de amigos también que me respetan mucho, los quiero muchísimo, tengo un buen trabajo, no sé que te puedo decir por parte de mi mamá, por ejemplo, ellos viven en la costa, tengo cuatro tíos a los que yo quiero con toda el alma, o sea, nosotros vamos para allá y yo me siento completamente feliz, yo vengo a la casa dos días nada más y yo soy feliz o sea, yo estoy trabajando y no me puedo quejar, creo que Dios me ha dado más de lo que merezco, estoy bien.....

La Ciénega, Zimatlán Marzo 2006.

Nombre: Lizeth
Edad: 16 años
Lugar de origen: La Ciénega

Estado civil: Soltero
Escolaridad: Nivel medio superior
Ocupación: Estudiante

- 1 Desde chiquita te puedo decir que me dieron todo porque yo me sentía bien con todo lo que me daban, fue poco, lo que podían mis papás, yo viví una infancia para mí muy bonita, igual mis papás desde chiquita me llevaron a la guardería ahí estuve, aprendí lo que sé, estoy bien.
- 2 Cuando estaba chico mi hermano como que no, casi no nos llevábamos muy pesado, así como bromas no tan bien como ahora.
- 3 En la escuela yo me sentía bien porque me toco estar en una escuela en donde te brindaban mucho apoyo y las maestras estaban a disposición tuya, llevaban los materiales, a la vez te hacían responsable de todo, de tus libros, de tus tareas de todo, estuve estudiando en una guardería de Oaxaca la primaria también ahí y la secundaria ya la vine a estudiar aquí en Zimatlán y ahorita ya estoy en Santa Cruz Amilpa en Oaxaca.
- 4 La relación entre mis padres ha estado bien, no han tenido problemas que digas así grandes, no como en otras familias, se han llevado siempre bien. Ellos siempre me han enseñado o inculcado un poco de todo, me han enseñado a respetar a las personas, me han enseñado a ser responsable de todo lo que hago, en la escuela, en la casa, mis responsabilidades en la casa, con todo me han enseñado lo que es debido. Les admiro de que ellos tienen eso de que son muy amigables, muy sociables con las personas, tienen muchos compañeros, muchos amigos.
- 5 Respecto al matrimonio no sé, no tengo idea, no soy casada, pero yo digo que ha de ser algo que tiene beneficios, tiene defectos y tiene cualidades porque cuando conoces a la persona y estas bien con ella y durante el noviazgo y todo y se da lo del matrimonio ya después de mucho tiempo o poco tiempo como decidas, si tu conoces bien a la persona vas a imaginarte o vas a preguntarle hasta tú, si tienes la confianza, de decirle ¿qué va a ser cuando nos casemos o que? y más o menos te vas haciendo una idea de cómo crees que va a ser tu vida con esa persona y si ves que de plano no, pues no, se va a ir dando, y los problemas pues ahora si que eres anormal si no tienes problemas porque todo el mundo tiene problemas chicos, grandes como sea, y en el matrimonio como es algo serio pues vas a tener problemas más serios y es como estar unido a una persona, compartir todo, todo desde la cama, la comida todo, así la mayoría de las cosas las hacen juntos, sí, yo digo, ha de ser algo bonito pero a la vez como que aprendes otras cosas.
- 6 La familia para mí son varias personas que están unidas que comparten, opinan, te aconsejan como tus amigos, si te llevas bien con todos los de tu familia pues que chido porque es algo muy bonito, bueno al menos con mi familia yo lo he vivido porque todos estamos bien, pues todos, si tenemos problemas pero no son tan grandes y no nos afectan porque sabemos como superarlos, aprendimos a superarlos con el tiempo, cualquier diferencia que tenga yo con mis hermanos o con mis papás ya saben que hay esa confianza, ellos me han dicho a mí mis papás, incluso o les he dicho a mis hermanos si tienen algo contra mí pues díganmelo, yo les digo lo que pienso, en que están mal ustedes y así poco a poco nos vamos aconsejando, nos vamos haciendo sugerencias y así.
- 7 Que mi hermano se vaya yo creo que nos afecta a todos, a todos porque somos su familia, yo también le he dicho que a mí también me va a afectar bastante pero también pienso en los demás, los demás también estamos iguales porque mis papás, mis papás ¿Qué han de sentir de que se vaya su hijo? si apenas le dice algo y mi mamá ya esta llorando pues porque dice, *“¿Porqué te vas?”*, pero pues es lo que quiere y ya habla con él y le digo si es lo que quiere, si en verdad ya se decidió por fin, adelante, que haga su vida pero que tampoco nos deje así tan de plano. Pues de hecho es una idea que ya había tenido desde antes por que ya había dicho que la escuela no era para él, él decía eso que la escuela no era para él y que no, que no, que mejor se iba a salir de estudiar, él siguió en la escuela, siguió en el CBTIS, y se cambio a varias escuelas por mis papás, por ellos es que estaba en la escuela, ya después fue cuando comprendió mi papá y dijo *“¿porqué lo voy a tener a la fuerza si él no quiere?, pues adelante que de haga su vida lo que quiera pero tampoco que se la pase no haciendo nada”* y pues ya decidió salirse y entro al CNCI esta bien ahorita puede buscar cualquier trabajo pero si su decisión es irse pues... pues yo sentí feo te digo porque es mi hermano pero si se dio, adelante, a ver que pasa.
- 8 Las actividades las vamos a hacer en parte nosotros y mi hermanito también porque va a ir creciendo, ya se da cuenta de las cosas y ya sabe cuales son sus responsabilidades en la casa, yo digo que un poco mi papá y un poco mi hermanito y un poco yo porque las cosas que yo pueda hacer aquí, por ejemplo, las voy a hacer por cuenta de él por eso no hay problema, igual mi hermanito, mi papá pues ya se va a quedar solo

con lo del campo y otros planes, otros trabajos que tiene un poco mi papá, pues él tiene varias amistades que lo apoyan pero nada más.

- 9 Yo digo que en algunas cosas si, mi hermano tiene influencia en mi, él es una persona que sabe lo que hace y él a veces me aconseja sobre algo que yo hago o él piensa que yo estoy mal y me dice "*¿sabes qué? no hagas esto, no hagas lo otro por esto por lo otro, date cuenta tus amistades como son hay unas que no son buenas hay unas que te dan lo mejor hay que darse cuenta, tampoco te quiero decir que las selecciones*", dice, pero fíjate bien y así vas a ir aprendiendo, o sea, él me a aconsejado mucho, él tiene eso de que como él dice, no quiere que yo pase lo que él vivió, o sea, que no quiere que nosotros suframos como él sufrió, bueno él dice que sufrió pero yo digo que no tanto así de sufrir pero si paso malos ratos que no quiere que pasemos nosotros.
- 10 La educación en la ciudad y en el campo yo digo que si es diferente, sí, ahorita lo estoy viendo con lo del servicio, estoy viendo que los niños la forma en que los educan, aquí llevan lo mismo, los mismos programas que enseñar pero se los enseñan de otra manera, por decir, algunos maestros me he dado cuenta les pegan a los niños, hasta la fecha les siguen pegando a sus alumnos, les llaman la atención pero así feo, yo digo que sí, y en las escuelas urbanas no es así porque si tocas a un niño ya te están reclamando hasta lo que no, ya te están diciendo hasta que hiciste otras cosas ahí y pues yo digo que se les enseña lo mismo, dan lo mismo pero aprendes de diferente forma.
- 11 En cuanto a la forma de educar en la familia, no, en eso no hay diferencia porque dicen lo mismo, igual hasta mis compañeras me han dicho o sea lo mismo, hasta las mismas palabras te dicen los papás, o sea a veces dices, ¡ay! los papás no saben pues, nos saben lo que dicen, no saben, son anticuados ya no saben, pero es lo mismo generación tras generación te van diciendo lo mismo y te van dando las mismas ideas o diferentes pero que llegan al mismo punto, siempre están de acuerdo, hasta parece que se ponen de acuerdo los papás para estarte diciendo no hagas esto, no hagas lo otro, no salgas con tu domingo siete y en la escuela fíjate esto y lo otro y ya lo mismo, no creo que haya diferencia.
- 12 Ahorita quiero terminar mi carrera, empezar a trabajar, después de que ya la tenga, casarme, formar una familia y vivir bien, feliz.
- 13 Pensar en Estados Unidos no, así de irme, irme, no, pero si por lo menos ir a visitar, tanto que hablan aquí de Estados Unidos, sí por decir a visitar unos días, una semana y ya pero así de quedarme no.
- 14 Para educar en un futuro a mis hijos depende, a este nivel yo pienso educar como me educaron a mi o si se puede hasta mejor, tampoco voy a decir que voy a tener unos hijos perfectos, intachables, pero si un poco mejor porque tampoco puedo decir que mis papás son muy buenos así que digamos, pues ellos también están aprendiendo a ser papás nunca se termina de aprender y pues si se puede hasta mejor y ya.
- 15 En cuanto a la migración las ventajas que se dice, porque yo no lo he comprobado que ahí hay mejor calidad de vida y puedes vivir mejor se dice mientras estés trabajando, mientras consigas trabajo y estés bien; por lo menos mi hermano si estas trabajando para ti solo pues que bien porque ahí te va muy bien, te pagan muy bien y si estas solo pues mejor ¿no?, sí, y las desventajas dejas muchas cosas aquí, por ejemplo si ya estas viviendo aquí, si estas en un lugar bien y te vas, dejas todo, todo, todo, absolutamente todo, amigos, familia, todo, tu hogar, desde donde creciste, todo pues, esa es la gran desventaja que se tiene que te llegas a sentir solo a veces incluso me han contado mis amigos que ya están allá que hasta incluso te aburres, te llegas a aburrir y ya ni salir ni ir con tus amigos y ya ¿no? pues te sientes solo a veces te sientes solo, aburrido estresado más que nada. Pero cuando la gente regresa no cambia, tal vez es su forma de hablar pero ya de ahí no, siguen siendo los mismos.
- 16 Cuando los chavos regresan no les da popularidad, no aquí no se hace eso, no se acostumbra a hacer eso no, te vas por que ya saben igual los chavos que ahí a lo que vas es a trabajar y nada más, porque acaso si sales dos o tres veces y ya estas encerrado, no tienes permisos de nada entonces ahí a lo que se va.
- 17 Yo creo que regresan a casarse con las de su pueblo por lo mismo, porque ahí no tienen las mismas posibilidades de aquí porque además aquí ya conocen a la gente y ya pues, y ahí tienes que empezar a tratar con nuevas personas, con la familia de las personas, con una persona así, con una gringa pon tú o así tienes que empezar a tratar con todos igual y llevarte con varios, por ejemplo tu vecinos o así gente, conocer a varia gente para que empieces una vida en forma ahí porque eso es formar una vida, estas con otra persona que no conoces, dices pues me gusta ¿no?, pero ya ahí y muchos es lo que me he dado cuenta que se casan y es por sus papeles, he conocido amigos así, les dan por mucho un año, que esto que ahorita es lo que se esta pidiendo, ahorita se esta pidiendo un año para estar juntos con una persona y ya te dan los papeles, después te puedes divorciar si tu quieres y ya, tus papeles los tienes seguros pues

por eso, y por eso por que bueno aquí ya conoce la gente ya saben como son las chavas aquí y que bueno mis compañeros me han dicho que allá las chavas son así como más desenvueltas pues como que ya te hablan de otras cosas ya están como más al tiro pues, y aquí no, pues aquí ya saben que pueden venir a hacerse tonta a alguien si quieren pues, pero si quieren algo bien con una persona ya saben que aquí pues si hay chance.

- 18 En las relaciones a distancia ya creo que si funcionan, si hay algunos dichos que dicen que no pero yo digo que si porque yo ahorita estoy empezando una relación y sí, mi novio esta en Estados Unidos y me habla, mientras no pierdas el contacto; si lo pierdes sí porque ahí ya piensas mil cosas ¿no?, ya piensa o que yo estoy aquí con otro chavo o él ya esta ahí con otra chava, yo si creo en eso.
- 19 Para que un matrimonio dure yo creo que se necesita confianza, unión, el compartir con la persona, el sentirse feliz, la felicidad, estar feliz con él con la persona, la fidelidad.
- 20 La Ciénega tiene ventajas y desventajas porque aquí yo al menos yo me siento bien, es como mi ambiente, es como no sé, te sientes más relajada porque ya ves que en la ciudad así como que los coches, las tiendas, los supermercados y ya es como que más, como contaminación porque ya es ruido y carros y todo y como que siento que no y ya aquí estas más relajado tus pájaros, tus perros, tus animales, ya estas aquí como que más relajado y desventajas porque aquí la gente no puede ver algo por que ya esta diciendo muchas cosas por lo mismo que es un pueblo y por que todos nos conocemos ya se nos hace fácil criticar a una persona, hasta incluso a las personas de fuera las critican ya dicen que vienen a esto que vienen a lo otro ya vienen a sonsacarte que vienen a engañarte nada más o a meterte ideas, siempre han pensado eso aquí de las personas que son extrañas de las que se vienen a casar también, por ejemplo, más los hombres que se vienen a casar no que ya se casa por esto, por lo otro porque le interesa lo otro, es un pueblo, ya sabes a lo que vienes aquí a que te critiquen, a ser criticado.
- 21 La Ciénega en diez años no sé, no puedo imaginármela, no sé, igual y sería lo mismo o incluso creo que se quedaría un poco más pobre porque los chavos, las personas, los señores ya se están yendo a Estados Unidos, la mayoría, muchísimas casas de aquí ya están solas abandonadas, casi calles completas de casas arrumbadas, yo creo que así porque la gente nada más o la gente que ya hizo su vida la gente que nada más viene aquí de vacaciones y se vuelve a ir, no sé, igual y quedamos aún más pobres de gente ¿no?, deshabitada, un pueblo fantasma algo así.
- 22 La relación con mi abuela es buena pero no creo que sea la misma que llevaba con mis otros abuelitos por que el no tenerlos aquí, la distancia, bueno al menos con nosotros muy rara vez platican por teléfono con los que platican más es con mi papá y mi mamá, pero con nosotros casi no, yo digo que por lo que no hay tanta comunicación como debería de ser por eso como que no la siento tan cerca a mi, o sea, si cuando viene sí, no que ir a su casa a visitarla porque aunque este cerca no vamos, pues a veces mi mamá nos tiene que mandar incluso, vayan a verla o cualquier pretexto, vayan a dejar esto y ya para que vayamos y la saludemos o que la vamos a invitar a comer pues bueno ya vienen, estamos bien, si estamos bien pero yo no creo que sea una relación que debería llevar yo con mis abuelos porque están lejos, lo mismo que mis tíos.
- 23 Yo soy feliz, sí, si, no así que digas uta que feliz es ella ¿no? pero si yo soy feliz, yo me considero que soy una persona muy feliz por que tengo todo, estoy bien, me siento bien con lo que tengo, estoy bien con mis amigos, con mis familiares que están acá, con mis papás, mis hermanos, con mis animales, con todos sí, estoy muy bien soy feliz...

La Ciénega, Zimatlán, Febrero 2006.

Nombre: Lorena
Edad: 27 años
Lugar de origen: Ciudad de Oaxaca

Estado civil: Casada
Escolaridad: Nivel Superior
Ocupación: Abogada

- 1 Yo tengo tres hermanos y conmigo somos cuatro, no tuvimos hermanos varones, presencia de primos hombres tíos, pero como tíos un poco lejanos no es muy cercano como se da aquí en el pueblo, porque las familias están muy cerca, nosotros no, nosotros vivíamos en nuestra casa nada más papá, mamá y ya, mis papás... mi papá es licenciado en derecho trabaja en la UABJO (Universidad Autónoma Benito Juárez Oaxaca) pero después estudió una maestría en educación, mi mamá es enfermera después estudió la especialidad en quirúrgica, después estudió licenciatura en enfermería; mis papás siempre estuvieron trabajando o si no estaban trabajando estaban estudiando y mis hermanas jugábamos todo el tiempo, de niños fue jugar, jugar ir a la escuela y jugar y como mis papás no estaban siempre estábamos en la casa nosotros pero jugando, como somos de la misma edad, casi nos llevamos un año, un año o dos así pero muy poco, pero como somos puras mujeres jugábamos todo el tiempo y hasta la fecha si salíamos juntas todo.
- 2 La relación entre mis papás no es muy buena, o sea buena, yo creo que la relación entre mis papás se ha medido por logros que han logrado, que han hecho ¿sí?, o sea los dos son muy competitivos en sus áreas de trabajo, y así de amorosos mi papá es más amoroso que mi mamá y mi mamá es un poquito más impositiva por herencia creo porque así es mi abuela.
- 3 La relación de mis padres hacia nosotras es impositiva por parte de mi mamá y cariñosa por parte de mi papá pero buenos los dos, mi papá creo que nos enseñó muchos valores que ahora que salgo de mi casa y que estoy aprendiendo, conociendo otras familias es cuando más valoro a mis papás, las reglas de mi casa, los principios, los valores que llegas a otro lado y no existen y que luego muchos te das cuenta que no es todo lo que en mi casa era pues, parece nada pero es como si tu te encerraras en un mundo, no es que no hay otros mundo, cada familia, cada núcleo familiar quizás su mundo, entonces, valoras esas cosas, reglas, costumbres y hay cosas que como te inculcaste tan firmemente que sales de eso y no, no es en lo más mínimo, te duele.
- 4 Lo que más me enseñaron mis papás fue amor a mis hermanas principalmente, apoyarnos las unas a las otras, trabajar y estudiar o sea nunca dejar de estudiar y tampoco nunca dejar de trabajar, mi mamá ya esta jubilada y sigue trabajando, mi papá esta a punto de jubilarse y no creo que decida dejar de trabajar, creo que es muy difícil.
- 5 A mi esposo lo conocí por mi tío Gerardo porque mi tío Gerardo es Ingeniero Agrónomo y por aquí por el pueblo, pero más por él porque estaban trabajando juntos y hacían proyectos hace tiempo, mi tío tenía como relaciones con las instancias de gobierno que hacían proyectos para los campesinos y como el perfil de Miguel es también de agricultura pues empezaron a hacer proyectos para el campo y así, por él.
- 6 Nuestro noviazgo se dio bien, yo pienso que muy bien, lo que pasa es que yo no hubiera podido llevar una relación así de verse en la puertita, lo que pasa es que él trabaja en Oaxaca, entonces, el tiempo que él estaba trabajando ahí comíamos juntos, por ejemplo yo salía del trabajo, él salía del suyo, comíamos juntos yo me iba a mi escuela de computación porque siempre he querido aprender computación o me iba a mi casa, pero ya nos habíamos visto en la comida o después entré a otro trabajo donde salía hasta en la noche y él iba a merendar, comíamos juntos y a veces cuando podía en las noches antes de venirse nos veíamos, si se podía los fines de semana bien, los domingos nunca me ha gustado salir así como de novios domingo no, pero también nos íbamos a bailes como acá o nos veíamos en la fiesta pero no de que únicamente que lo ví que esta en la esquina y ya pase ¿no?, y ya nos vimos así como que no, o que en el baile ya me saco a bailar una o dos veces para que no sospechen todos de que somos novios y ahí nos dijimos dos que tres cositas no; todavía llegaba y nos mandábamos mensajes o me hablaba por teléfono o yo a él y así.
- 7 Cuando te casas yo creo que no tienes una idea del matrimonio, yo creo que es como la típica ilusión que tienes de decir ¡ay mi príncipe azul! y que ahí cuando se casan se acaba la historia en todas las caricaturas ¿no?, pero entonces yo creo que en relación a mi pareja todo esta muy bien de mi parte y de mi pareja, todo esta muy bien, pero a veces uno no se casa nada más con la pareja sino con... no tanto con todos sus principios sus ideas ese no es el problema o el punto ¿no? yo creo que lo difícil en un matrimonio es que no te casas nada más con él sino con la familia ¿no? y ahí es el punto difícil porque no todo somos iguales.
- 8 Me ha costado un poco de trabajo adaptarme a su familia y él a la mía no, yo siento que no porque a él le gusta mucho estar en mi casa, se lleva muy bien con mis hermanas echan relajo, a veces yo por mi trabajo no estoy a la hora de la comida y él va come con mis papás platica con ellos, no sé ,a lo mejor a veces uno piensa que el error son los demás ¿no?, y realmente a veces no el error sino lo diferente, uno es el que esta

afuera, no sé, a veces no son los demás o la mayoría de las veces no son los demás es uno ¿no?. Por no ser de aquí no, nunca me han dicho nada, no, nunca, no como persona, volvemos a lo mismo, cuando tú tienes ciertas ideas, principios yo creo que eso no a mi como persona porque a mi me gusta mucho platicar, me encanta platicar, me encanta echar relajo todo es quizás ¿no?, no creo que a su familia le haya costado trabajo aceptarme, o sea es como muy "x" aparentemente "x" o sea tú pasaste "x"; pero ya casada no fue difícil venir o vivir en el pueblo fue bonito.

- 9 La forma de educar en el campo y en la ciudad no creo que sea diferente, yo creo que tiene sus particularidades o como decirlo, no que sean educadas diferentes, existen los mismos valores en todas las familias, existen los mismos principios en todas las familias pero cada una tiene características diferentes de cómo ven las cosas y es ahí el punto ¿no?
- 10 La familia pues yo pienso que es lo más importante, o sea es como yo alguna vez que un maestro dijo "es el único cielo que el hombre ha podido crear en la tierra", tu familia, tus seres queridos pero entonces, tienes que formarlos tú; tú naces en una vamos a suponer y es para ti lo mejor, lo más grande, lo único, entonces, cuando sales y formas tienes que formar el tuyo y hacerlo igual único, especial, amoroso, entonces, el reto es ahí, es formar ese cielo ¿no?
- 11 A mi gustaría que mi familia tomara cosas de las dos, o sea no puedes tomar lo mejor de las dos porque es como una utopía ¿no?, o sea si quisieras pero esta cañón ¿no?, pero si procurar que existan de las dos partes, procurar que sea algo nuevo, o sea no puedo copiar aunque es como un ciclo, o sea tu aprendes algo de tus papás y tiendes a repetirlo con tus hijos y así pero creo que podríamos crear ese cielo entre los dos, bueno intentamos hacerlo ¿no? si mis papás lo hicieron uniendo las ideas de mi papá con las de mi mamá, pues yo creo que nosotros podemos hacerlo de la misma manera. No me gustaría mucho que fuera mi matrimonio como el de mis papás, yo le restaría un poco de trabajo y le daría comunicación.
- 12 En cuanto al número de hijos no hemos dicho así tantos, pero sí tenemos más o menos una idea, queremos una familia normal no se cuanto sea grande, por ejemplo, aquí grande son nueve hijos ¿no?, para mi grande son cinco o cuatro, serían dos o tres. Por el momento no tenemos idea de irnos a otro lugar o a Estados Unidos pero ya hemos dicho si se va uno se va el otro o sea si me voy yo se va él y si se va él me voy yo.
- 13 Para que una relación sea duradera yo creo que se necesita comunicación pienso, tolerancia y amor.
- 14 La Ciénega es algo muy chistoso, mira tu puedes venir a una fiesta, venir a un baile y todo es muy chido, muy padre todo, incluso estar viviendo como yo estuve viviendo casi 10 meses así como, ¿Cómo se le llama?, o sea no trabajaba, si hacía porque según yo hacía pero no trabajaba, entonces, la misma sociedad te absorbe, te absorbe y no te permite que de acuerdo a la idea que yo tengo de crecimiento quizás no te permite crecer, de acuerdo con mi idea claro, porque cada quien tendría su propia idea de crecimiento.
- 15 Lo que se da mucho aquí es la migración, yo desafortunadamente pienso que se afecta más lo que tenemos porque primero yo he estado en Estados Unidos, primero fui de vacaciones, después se da lo que le llaman "el mercado de la nostalgia" el que compran muchos productos de Oaxaca y a donde llego ahora en Chicago donde esta un tío mío y unas hermanas de Mario hay muchos oaxaqueños, entonces, vendo muchas cosas ahí, entonces, yo si te puedo decir que como familia si se va toda la familia pueden crear ahí, echar raíces pues, trabajar quizás comprar una casa si es posible, mandar a los hijos a la escuela educarlos ahí no sé, muchas cosas, pero si se va uno te trae desventajas, muchas desventajas como familia, como pareja, como padres a los hijos, o sea yo lo veo y te puedo decir porque para mi ha sido algo verídico, yo veo allá a los esposos a las esposas y veo aquí a los que se quedan y por eso yo creo que le trae más desventajas, ahora, se ve como una opción o una costumbre decir ¡ah pues me voy al norte!, una salida a las cosas y no como una verdadera, como decirlo, quizás no hacen el suficiente esfuerzo en su país por encontrar un trabajo por dedicarse a algo y van a dejar el esfuerzo que podrían hacer aquí a otro lado sin siquiera intentarlo o probar acá, ahora, que hay mucho desempleo es cierto también ¿no?, eso es definitivo y yo pienso que eso es el factor principal por el que se va la gente el desempleo aunque ahora ya se empieza a ver como una costumbre ¡ay pues me voy al norte!, y me voy al norte pero no como una verdadera, es como una salida a las cosas, "*¡ay es que tengo problemas con mi esposa!, sabes que me voy y ya le mando*" ¿no? y la esposa aquí ¿Qué hace?, no trabajan, aquí las mujeres en su gran mayoría no trabajan y se dedican a recibir y empiezas a escuchar cosas "*ya no aguanto al papá, espérate hijo aguántate porque ya se va*" ¿no?, o a los hijos, una señora le pega a un hijo y la otra le dice "*ay pues no le pegues por que ahí están los dólares en unos años*" ¿no?, porque se va a ir al norte y les va a mandar, esa es la idea que se empieza a generar.

Si mis hijos quisieran irse a los Estados Unidos aunque no estoy en esa situación pero yo pienso que depende mucho de la educación que les des ¿no?, a mi nunca se me ocurrió irme a Estados Unidos nunca y a Mario tampoco, dice que alguna vez como que lo pensó ¿no?, pero tampoco le paso por la cabeza; no sé en que consista, como deba ser la educación para que ese hijo decida echarle ganas acá pero para querer trabajar y hacer su vida aquí y si algún día quiere irse a trabajar porque también puede irse a estudiar ¿no?, decide irse a trabajar no sé que haría.

- 17 La Ciénega en 10 años; todo depende de quien sea el próximo presidente; sin mucha prosperidad, socialmente, poca evolución, culturalmente poca evolución, es ese aspecto, de infraestructura, no sé, drenaje cosas así todo depende de la misma gente, por ejemplo, yo te puedo decir depende de la autoridad que haga los trabajos, pero también como dije cada pueblo tiene el gobierno que se merece, entonces, depende de todo.
- 18 La Ciénega es un lugar bonito para estar los fines de semana, bueno no tanto ¡eh!, o sea como mi papá es de un pueblo que está por ETLA es un pueblo en donde hay mucha agua, esta muy verde, tiene una casa de campo ahí, entonces, es bonito también para los fines de semana, pero la Ciénega pues bien, hay armonía, hay gente buena para convivir padre, puedes estar unos ratos, fines de semana, vacaciones, así.
- 19 Si llegara a tener hijos, por ejemplo, como Mario lo ha dicho me gustaría que tuvieran las cosas, me dice así, *“a mi me gustaría que mis hijos tuvieran lo que yo no tuve, las oportunidades que yo no tuve”* y en mi caso yo te diría me gustaría que aprendieran más cosas desde niños que yo aprendí un poco más grande, por ejemplo, una escuela en donde les enseñen computación que ahora es básico, que aprendan inglés como juego, que aprendan un deporte, por ejemplo, yo aprendí a nadar, bueno no, si aprendí a nadar desde niña pero fui a una escuela de natación así en forma cuando tenía 16 - 17 años, a mi me gustaría que si se pudiera que llegaran a hacerlo lo hicieran a los 8,10 años, entonces, por eso me gustaría que estuvieran aquí pero no todo el tiempo, como fines de semana o vacaciones.
- 20 Yo sí soy feliz, yo creo que mi plan mi objetivo en la vida, o sea mi logro como se dice en psicología o filosofía que todos los seres humanos tenemos una meta ¿no?, un algo por lo que estamos viviendo el objetivo del hombre y yo pienso que mi objetivo es ser feliz y pienso que trabajo en ello...

La Ciénega, Zimatlán Marzo 2006.

Nombre: María
Edad:
Lugar de origen: La Ciénega

Estado civil: Casada
Escolaridad: Nivel Básico trunco
Ocupación: Comerciante y ama de casa.

- 1 Iba yo a la escuela, mis papás cuando tenía yo seis años me mandaron a una escuela particular fui dos años y ya de ahí nunca pase año y hasta que tenía ocho o nueve años en el primer año de la escuela de la que esta acá en el pueblo, entonces, salí muy grande de la escuela y cuando yo tenía 14 años iba yo en cuarto, entonces, ya mejor me salí porque mis compañeros me hacían mucha burla, como ya estaba yo bien grande, crecí yo bien rápido, estaba yo bien alta, cuando iba yo en tercer año ora si que ya me andaban correteando ahí ya todo, ya mejor deje de ir a la escuela, hasta cuarto curse ya de ahí pues me puse a ayudar a mi mamá un poquito en la casa a hacer el quehacer, jugaba yo con mis hermanos, pues como eres chiquito jugaba uno, de ahí conocí a él (esposo), fuimos poquito tiempo novios, luego me pidió, me case a los 17 años cumplidos, tuve a mi primer hijo y ya de ahí pues aquí trabajando, ordeñando las vacas, iba a vender el queso, llegaba, hacía el quehacer, lavaba ropa o planchaba o lo que sea y otra vez a ordeñar las vacas y a sacar el queso iba yo tres veces por semana a vender mi queso y ya de ahí regresaba yo pues al quehacer porque no había de otra más que el quehacer, como a los 18 tuve mi primer hijo, al año vino el otro luego ya de ahí dilate cinco años para que llegara José y ya de José a los dos años vino mi hija Josefina yo casi no tengo mucho que contar más que aquí trabajando por el que tiene más historia es mi esposo él dice que desde chiquito sufrió mucho, quien sabe ¿no?, yo de mi niñez pues estuve jugando con mis hermanos y yo como fui la última casi no me pegaron, nada porque como era yo la nenita me consentían en todo así que no. Nosotros fuimos 10, yo fui la nueve atrás de mi viene el otro, el último, yo fui la número nueve, pero antes que yo se murió una, entonces, somos nueve hermanos vivos y hasta la fecha nos llevemos bien con todos, platicamos, cuando tienen una fiesta pues me invitan y vamos y todo.
- 2 Con mis papás me llevaba bien, nada más como le digo me case muy chica, no estuve mucho tiempo en la casa porque me salí de la escuela a los 14 años y al poquito tiempo ya me case y ya me vine para acá por que antes vivíamos por donde esta la otra calle hasta allá que es donde entran los carros ahí fue nuestra casa primero.
- 3 Yo no tenía idea de cómo era el matrimonio porque en ese tiempo se usaba que las muchachas se casaran pues yo dije pues eso es lo que esta ora si que decían de moda dijeran ¿no?, pues hay que casarse, hay que casarse porque no le decían a uno nada ni porque se casaba, que te iba a pasar o que ibas a sentir no nada, nada, los papás de uno no le decían nada y que me case así como quien dice sin saber, sí.
- 4 Mi matrimonio no se parece al que llevaron mis papás porque pues ellos me imagino que sufrieron de otra forma porque antes ellos tenían muchos hijos, muchos hijos y trabajaban más y yo aquí pues he trabajado ¿no?, pero siento que es más, mi marido pues no me pide mucho la cuenta de lo que hago del queso, si le doy pues un tanto para él y un tanto para mi cocina y casi no, no se parece en nada mi vida a la de mis papás.
- 5 Yo con mi esposo fuimos como tres meses novios, así que como dijera él ya estaba mayorcito él ya tenía 31 años cuando me case con él ahora si que dijera él ya sabía pues todo y me agarro como una muchita todavía porque yo no sabía.
- 6 Yo si quería más hijos nomás que el doctor me advirtió de un principio de que yo ya no podía tener más porque yo sufro de las varices y de mi primer hijo lueguitito se me saltaron mis venas y todavía por eso cargo medias elásticas siempre, entonces, me dijo el doctor de que puedes tener hijos pero me podía pasar algo pues.
- 7 Lo más importante que les he enseñado a mis hijos es a que pues no sean tentones, que aprovechen lo que saben yo les he enseñado de lo que saben pues.
- 8 Yo no sé si sea buena madre ¿porqué? porque digo que no tampoco mala porque nunca les he inculcado cosas feas, cosas malas o esto o lo otro pues uno siempre trata de que decirles que es lo que esta bien y que es lo que no esta bien para que no vayan a hacer cosas que al rato tengan que lamentar.
- 9 Para mi la familia es todo, toda mi vida porque ora si que mi familia es lo más grande que tengo pues, el apoyo que yo tengo con ellos y ellos conmigo y así nos llevamos o yo, me pasa algo, les digo yo tengo o me pasa esto que hago que no hago ustedes que me aconsejan así, porque últimamente me he enfermado un poquito feo y ellos me han ayudado.
- 10 Mi esposo se fue a Estados Unidos como a los 18 años, de ahí regreso y ya anduvo acá compro un carro y así anduvo él en el pueblo. Tengo un hijo allá y él se fue soltero, esta en Chicago, él estaba en la escuela,

estaba en la prepa y decía que iba a ir un tiempcito porque algún amigo le debe haber aconsejado que se iban a ir y se fue, dijo que cuando regresara iba a seguir a estudiar y ya nomás regreso y ya nomás quiso entrar a un curso no sé de inglés, pero ya ni eso ya no quiso seguir estudiando.

- 11 Cuando él me dijo que se iba a ir me sentí bien mal y hasta la fecha no me acostumbro, tiene ya como nueve años, no, más tiempo, mi nieta tiene 11 años, pero hace como seis años vino y se volvió a ir, él me habla por teléfono y siempre me dice que si necesito algo o algo me falta, siempre me esta contando sus cosas siempre es el que más me ha mandado mis cositas es el que me compro mi lavadora, cosas que tengo. Cuando se fue la primera vez se fue 2 años, de ahí regreso estuvo como otros 3 años acá, ya de ahí conoció a la que es su esposa, de acá también del pueblo y ya de ahí se fue con ella para allá, pero yo no sabía que se había ido con ella y ya como el mes, antes ya me había hablado pero no me decía nada que tenía su novia ahí, y ora si que cuando me lo dijo pues me agarró de sorpresa porque yo creí que estaba solo y resulta de que se había llevado a su novia y estaba ahí, pues ahí estaban los 2, ora si que no sé ni como explicarlo, y luego tengo mi otro hijo que también él se junto con otra muchacha, pero él su esposa es de acá de San Juan, no sé ni donde vive todavía porque tienen una bebita y viene cada ocho días a verme o me habla por teléfono, esta viendo como estoy o necesita algo, me dice, *"mamá yo voy a ir porque necesito esto o lo otro"*, entonces, es como ya como me comunico con él.
- 12 Yo me imagino que los chavos regresan a casarse con las del pueblo porque les gusta estar en su pueblo porque cuando se vienen, se vienen con su esposa y ya no están pensando que tiene que volverse a ir.
- 13 La Ciénega es un pueblo muy tranquilo, me siento bien yo aquí también no nunca he hecho el intento de irme para otro lado porque ora si que esta uno bien acá no tiene uno que ir a buscar en otro lado, si me ha llamado la atención ir a Estados Unidos porque también quisiera ir a conocer o tanto que esta mi hijo ya ahorita me esta insistiendo de que ya procure arreglar mi visa pero no sé ni como arreglarla ni como pues, que cosas tengo que ir a hacer para ir a sacarla no, no sé porque él ya me dijo que de lo que cueste él me cubre todos los gastos para que yo vaya a conocer.
- 14 Si hay cambios en la forma de celebrar, ahora la gente gasta mucho dinero en las fiestas, antes cuando mis papás sirvieron de mayordomos nomás le pagaron su misa al santo que fueran, que estaban ora si que haciendo la mayordomía lo más humilde y si acaso nada más un día de música así nada más, pero ahora veo que dura hasta 3, 4 días la fiesta le digo a mi hijo, de veras que no nos sentimos para poder tener la mayordomía no nos sentimos capaces todavía de cubrir esos gastos, ahora como mis hijos han estudiado y nosotros acá nada más es el puro campo lo que ha servido para que estudiaran pues de ahí que no, nunca nos hemos interesado por servirle a un santo, lo que sí si vamos a misa vamos a lo que se festeje pues pero no, llevamos sus veladoras y flores a la imagen pero no nos sentimos capaces de poder hacer una fiesta.
- 15 En la gente también, me imagino que hay mucho egoísmo, ora si que dice uno que entre sus hermanos se lleva uno bien pero tampoco va uno ahí, ora si que va uno a visitarlos pero no esta viendo también como están o lo que sea porque nunca no me gusta meterme mucho también en como están y ellos tampoco se interesan por venir a mi casa a ver como estoy yo ni nada, poquito alejaditos.
- 16 La gente que va a Estados Unidos también regresa cambiada, pues ya traen dinero eso cambia la gente dijeran, pues unos vienen con ideas buenas otros ¿quién sabe? porque luego se ve como andan en el pueblo.
- 17 En cuanto a la migración pues aquí nosotros tampoco estamos muy bien ni muy mal, pero yo no estoy de acuerdo de que ande mi hijo por ahí, siento que me hace falta acá, que este con uno por eso le digo a mi esposo poquitos para que estén con uno pero como no se puede.
- 18 A la Ciénega en unos años yo la veo creo que con más poca gente, si porque se están yendo muchos por ahí, matrimonios completos se van, ora si que ya al rato ya no van a regresar todos porque cada vez hay menos y le digo al rato, le digo a mi hijo, va a ser un pueblo de fantasmas porque nada más se van a ver en diciembre y ya no se ven durante los meses todos acá.
- 19 Pues yo digo que por una parte si soy feliz y por otra parte no porque no he podido hacer lo que más o menos hubiera querido hacer en la vida, pero si estoy conforme ya porque ya he hecho todo lo que podía hacer.

Nombre: Martín
Edad: 40 años
Lugar de origen: La Ciénega

Estado civil: Casado (Iglesia y civil)
Escolaridad: Nivel Superior
Ocupación: Comerciante.

- 1 Nací en el 66 tengo a la fecha 40 años acabo de cumplirlos en enero 30, mi niñez fue bonita, crecí entre un montón de hermanos, somos 7 todos vivitos y coleando de los 7 hermanos yo soy el de en medio o sea hay 3 mayores y 3 menores, de los 7 ahorita 3 estamos aquí y los demás están en Estados Unidos, Adán, Jaime, Romeo, yo soy Martín, Eva, Mago y Evaristo, Adán esta en Estados Unidos, Jaime esta acá, Romeo vive en Oaxaca, mi hermana Eva vive en Zimatlán otra comunidad, Margarita esta en Estados Unidos Evaristo también esta en Estados Unidos.
- 2 Yo crecí lo que más recuerdo de mi vida son los juegos de que en las noches no había tele no teníamos tele y aquí en esta casa es en donde nacimos y crecimos todos, entonces, teníamos una parte de patio era pura tierra nos dedicábamos a jugar sin pleitos ni cosas parecidas, pero casi de lo que más me acuerdo es de los juegos, que jugábamos a las canicas, al trompo, a las agarradas, me acuerdo que mi hermano Jaime le gustaba ponernos juegos de darnos voltaredas de gimnasia ese tipo de juegos, esa fue nuestra vida de chavitos y luego la mamá que nos ponía... casi mi papá casi todo el tiempo trabajo fuera, antes él se dedicaba a tener un trapiche acá él lo administro pero tuvo mucho tiempo tenía que salir, entonces, salía con tractores, manejaba tractores y se iba a la costa por 3 meses se iba a arar con su tractor y nosotros casi quien más nos educó fue mi mamá con ella crecimos, mi mamá es una mujer con el carácter muy recio muy fuerte hasta dominante diría yo, ora si que nos trajo controladitos, educados a su manera, nosotros crecimos respetando a la gente, con buenos modales, educación, nunca nos permitió una palabra grosera a pesar de que todos los chavitos de la cuadra mentaban la mamá y demás nosotros nunca podíamos decir ni una grosería ni faltarle el respeto a nadie ni a hombres ni a niñas a nadie, entonces, así fue como nos educó y así fuimos creciendo, entonces, de ahí recuerdo que nos ponía ella a trabajar cuando íbamos a la primaria y llegábamos de la escuela nos ponía acá atrás como teníamos terreno a veces nos ponía como una tarea un oficio de arrancar la hierba, el pasto y sembraba plantas como lechuga, rábanos, coles, zanahorias, surquitos nos ponía a limpiar y regar poníamos la manguera con la bomba en un pozo de agua que estaba por acá y se estaba regando mientras estábamos arrancando la mala hierba y un tiempo a arrancar las zanahorias y eso y ponerlos ahí que casi no se vendían nosotros lo consumíamos mucho, pero siempre antes de irnos a la escuela teníamos que hacer nuestro quehacer aparte de arreglar lo de las plantas teníamos que hacer un trabajo y regresando igual teníamos que hacer cosas, ya cuando fuimos creciendo un poco más íbamos al campo entre los hermanos nos íbamos primero con unas canastitas de carrizo íbamos al campo cortábamos lo de una canastita y ahí veníamos cargando la canasta aquí en la espalda y traíamos alfalfa porque teníamos 2 vaquitas aquí atrás para las vaquitas mi mamá las ordeñaba y teníamos leche, ella hacía queso nos enseñó a hacer queso a veces yo en las tardes sacaba queso, a veces mis hermanas, dependía de la edad del más chiquito yo me acuerdo que ya más grande yo sacaba queso a mi hermano mayor cuando era relativamente chico como de 16, 17 años le gustaba hacer tortillas porque mi mamá diario hacía tortillas tenía un lugarcito por el fondo tenía un comal, nosotros íbamos a traer la leña por allá atrás siempre había leña para que ella hiciera sus tortillas, ya llegábamos nosotros con queso fresco, nos comíamos un taco con queso y tortillas recién hechas delicioso o simplemente a la tortilla se le echaba agua y un poco de sal y hacía un taquito de pura tortilla ella tenía su olla allí a un lado del comal y agarrabas tu taza de café y órale a sentarse toda la bola a tomar su café, pero para nosotros era riquísimo y si ahorita me dijeran también me gustaría y ya después con todo lo que cosechábamos siempre comíamos para mi riquísimo, decía mi papá *"nosotros somos tan pobres tan pobres que matamos una gallina y nos la comemos"* era una pobreza pero vivíamos bien la casa donde vivíamos, la casa era de teja todos los cuartos eran de pura teja aquí no había nada de corredores era pura pared de adobe y de teja y allá era la cocinita y tenía mi mamá el lavadero por acá y en las tardes se ponía ella a lavar ya en la tarde a hacer tacos, tenía mi mamá yerbabuena tenía su matota de yerbabuena, igual nos daba tortillas con un pedazo de queso y nos poníamos a cortar yerbabuena nada más la lavaba allí y a comer queso con yerbabuena me acuerdo todo el tiempo jugando si disfrute la niñez en ese aspecto, en la escuela era activo como que no estudiaba pero si sacaba 8, 9 uno que otro 10 todo el tiempo salí bien de la escuela de echo nunca reprobé y en la primaria en 6° yo no tenía mucho eh!... el problema que yo tuve fue el problema de inseguridad crecí un poco inseguro no sé porque tal vez algún problema entre la familia no sé pero venía un poco inseguro llamado era bien llamado, tranquilo y en 6° año había concursos de esos en las primarias, entonces, la maestra me tenía en el concepto de que yo era bien llamado y no hacía nada, pero en los exámenes salía bien pero ella tenía sus niños preferidos, yo me sentaba hasta atrás y un día cuando hizo examen dijo *"este examen va a ser un concurso el que gane va a concursar en Zimatlán en conocimientos"* ¡orales pues! pues agarre el examen y lo conteste y les gane a todos y había otros chavito que se llama Mario y otros niños que eran los consentidos y también niñas pero les gane fácil les gane a todos, entonces, la maestra ya cuando hablaron con el director según platicando de otros niños dijo "no que fulano fuera que yo no porque los iba a representar" pero el director dijo *"no si el gana el tiene que ir"*, entonces dijo *"vamos a llamarlo"* y me llamaron a mi con Mario que según era el cabecita allí les vamos a hacer otro examen a

ustedes dos solos, pues órale hice el examen y le vuelvo a ganar y dijo *“si que se vaya él”* pero siento que la maestra no me tenía fe y de ahí tuve problemas con la maestra me sentía un poco rechazado yo creo que en la niñez hay complejos de ahí me fui a la secundaria también tuve unos problemas le dije a mi mamá... íbamos a la secundaria a Zimatlán le dije a mi mamá lo que pasa es que a mis hermanos grandes les compro una bici para irse en bicicleta a Zimatlán ya cuando entramos nosotros me dice *“no, no les voy a comprar bici”* ¿cómo no? como a mis hermanos les compraste bici yo también quiero bici *“no te compro bici”* ya pasaba un carro que pasaba a las 6 de la mañana y se iba a Zimatlán, carro de la línea Solteca *“no te voy a comprar, te vas en carro”*, no es que yo quiero bici, me gustaba la bici me gustaba correr le dije pues no me voy en carro me voy caminando *“¿cómo quieras?”* me dijo, entonces, ya a las 6 de la mañana me iba caminando a Zimatlán, creo que eso me ayudo bastante porque empecé a caminar y después a correr diario de aquí al río y ya después en segundo año empecé a correr más, más y más llegaba corriendo a la escuela no llegaba nadie llegaba como a las 6:20 solitario feliz pues cuando llegaban todos ya estaba en el salón ya había sacado mi tarea, yo siento que esa temporada me ayudo porque cuando yo salí de la primaria era el más chaparrito de la escuela y estudie con mi hermano Romeo y Romeo era alto para mi era altote, entonces, cuando ya salimos de la secundaria a mi hermano Romeo y Romeo ya le rebasaba varios centímetros y ya en la secundaria me empecé a llevar con unos amigos que les encantaba el basketball y ya me empecé a meter al básquet y ya no lo deje, cuando íbamos en 1° en 2° mi hermano se juntaba con unos amigos que eran los más grandísimos pero eran chavos también que habían reprobado que eran más grandes, entonces, me hacían a un lado yo quería meterme con ellos jugaban básquet, siempre me rechazaban, entonces, me empecé a juntar con chaparritos y a jugar con ellos empecé a jugar a jugar a jugar, después a nivel del CBTIS el bachillerato mi hermano ya no jugaba y yo me dedicaba a jugar, ya más grande casi me la vivía aquí en las canchas por las tardes no jugaba nadie como ahora, pero ese era mi vicio estar ahí en las tardes llegaban 2, 3 chavas y ya me buscaban la reta y órale con quien fuera que con el tiempo llegue a formar aquí un equipo de básquet yo considero que el único equipo de básquet que ha habido aquí y salimos a los pueblos cuando había torneos a la Trinidad a Zimatlán, la raya, nos íbamos a jugar con ese equipo que formamos y éramos varios, pero yo era el que inicie de ahí en adelante me reconocían al equipo le pusimos broncos ya después donde quiera los chavitos me decían *“bronco, bronco”* y los cuates, ya después de ahí los chavitos que nos vieron siguieron yendo a las canchas formaron otros equipos pero ahorita ya se dejo si uno pasa en las tardes en las canchas ya nadie juega fue una temporada para mi bonita diario juegos diario retas en la cancha se llenaba alrededor se formaban 3, 4 equipos y a la canasta pa'fuera y entraba otro y así a ver quién aguantaba más tiempo a veces nos daban los 10 de la noche que importaba que estuviera lloviendo entre el agua ya que luego no importa aunque este llovisoso también fue una época bonita o sea que mi vida ha sido bonita no me arrepiento de haberla vivido igual, tuve muchos amigos yo pienso que cada persona se junta con personas afines y resulta que aquí en mi casa yo creo que no fui afín con nadie igual que con mis hermanos creo que todos somos hiper diferentes caracteres diferentes, gustos diferentes, todos amigos diferentes con el único con el que estuve más tiempo fue con el más chico a él también le empezó a gustar el básquet al verme a mi nos juntamos y él tenía amigos y yo me empecé a juntar con sus amigos y le llevo a él 4 años de edad pero como que compaginamos en general porque a los 2 nos gusta el básquet, en la casa de enfrente que esta deshabitada ahí pusimos un tablero de básquet y todas las tardes a jugar a veces a las 3 de la tarde que esta el sol tremendo decíamos órale a jugar los dos el era buenísimo o es para encestar casi no fallaba yo para eso era malón, no tenía mucha coordinación con las dos manos ya para encestar o encesto con una o encesto con la otra soy más bueno que con las dos pero así así no soy muy certero, entonces, ya nos conocimos a fondo que él era buenísimo ya lo dejaba solo seguro canasta y él me tenía que cuidar o una mano o la otra, entonces, nos llegamos a conocer tanto que nos íbamos a las canchas y ahí nos daba la noche y a las 10, 11 estaba pendiente la tarea entonces a hacerla hasta las 12 la 1 terminábamos.

- 3 Estudie el bachillerato en Santa Lucía, esta en Oaxaca hacia Tlacolula hacia delante me quedaba muy lejos igual ahí cuando hicimos el examen como unos 10 que salimos de acá de la secundaria fuimos a solicitar examen de admisión a ese CBTIS, tenía tres años de haberse iniciado ese CBTIS pero tenía fama de ser muy estricto o sea muy bueno, entonces decía que a la mitad del año muchos empezaban a desertar porque si era muy estricto, entonces, de aquí fuimos unos 10 a presentar examen pero de ahí algunos de los que fueron presentar examen fueron a examen propedéutico y aquí en la casa no había dinero suficiente para que fuéramos mi hermano Romeo que salió y yo, entonces, mi mamá dijo *“nada más uno va a ir al curso, va a ir Romeo”* y dije esta bien no hay problema un amigo mío a su hermana la mandaron y a él no lo mandaron nosotros no hay bronca nos íbamos a la cancha a jugar y cuando fue el examen resulta que paso él y pase yo el examen y su hermana reprobó y mi hermano reprobó, entonces, mi mamá dijo *“¿cómo es posible si yo te mande a estudiar?”* y yo le dije a lo mejor había cosas diferentes en el examen de lo que le dieron en el curso y a nosotros se nos facilito más y ya lo volvieron a intentar ellos y buscaban alguna palanca para volver a presentar el examen hicieron otro examen y aun así no lo paso y como la mitad de los que fueron de acá no lo pasaron, pero de ahí venían otros problemas que yo tenía que entrar a las 7 de la escuela, entonces, el problema de aquí es el transporte aquí no había carretera no había puente era puro río por ningún lado hay carretera, entonces, cuando no venía carro nosotros teníamos que irnos a las 5 de

la mañana en un carro que salía a las 5 de aquí para llegar a las 6:30 se hacia una hora y media muy lento era el que le llamaban el azul, entonces, me levantaba a las 4 de la mañana e íbamos a levantar al chofer porque luego se dormía ¡órale chofer levántate, órale! ya lo levantábamos ya esperábamos a que calentara su camión y toda la cosa resulta que luego no arrancaba eran carros viejos luego estábamos como 5, 6 pues a empujarlo ese camionzote con tal de ir a la escuela, ya después cuando iba en 3er o 4to semestre cuando empieza a hacer uno el servicio social ya me tuve que quedar en Oaxaca, entonces, me empecé a quedar con mi hermano Jaime el rentaba un cuartito con un tío y dijo *“no pues quédate”* aquí y ya nos quedábamos los dos, ahí fue que me empecé a quedar en Oaxaca empecé a hacer el servicio y después practicas yo estudiaba maquinas de combustión interna esa especialidad y ya me tuve que quedar los últimos semestres en Oaxaca. Ya después entre al tecnológico, al Tec. de Oaxaca da ahí termine como en el 88, termine como ingeniero industrial mecánico, pero antes vino un problema terrible tenía un amigo que fue mi amigo desde que estaba chiquito y vino un amigo de él de Estados Unidos, entonces, le dice *“vámonos allá en mecánica la van a hacer de volada”* ese amigo estaba en California y él me dice *“vámonos a Estados Unidos ya sabemos que ahí la vamos a hacer de volada la vamos a hacer en la mecánica”* y me metió la espinita y yo siempre había soñado con ser mi propio patrón, entonces, le dije vámonos pero yo tomando decisiones sin tomar en cuenta a mi mamá ¿sabes qué? yo no voy a estudiar me voy a ir a Estados Unidos *“¿cómo que te vas a ir? no te vas”* no que si me voy *“pues no te vas y quien manda aquí soy yo”* sale pues no me fui entre al Tec y él también entro pero se salió y se fue para Estados Unidos, se fue dos años ya regreso y me platico *“no que esta muy bien esta muy bonito, pero yo quiero hacer algo quiero terminar mi carrera quiero tener algo”* volvió a entrar al tecnológico pero la vio complicada como que él ganaba buen dinero allá y *“aquí la veo difícil allí se hace aquí no se hace vámonos”*, le digo vámonos, sabes que nos vamos a ir no importa a escondidas de mi mamá esa fue mi idea de hecho una semana me salí ya no fui a clases al Tec me iba con él a Oaxaca y andábamos buscando que íbamos a conseguir dinero para podernos ir fuimos a buscar a unos amigos y no sé que tanto hacíamos ya cuando vine y le dije a mi mamá ¿sabes qué? me voy a ir, mi mamá me la hizo cruel se puso a llorar dijo *“tantos años de esfuerzo de tu papá tantos esfuerzos míos se van a tirar a la basura ¿para qué te vas?”* le digo es que yo quiero hacer algo, quiero hacer algo para mi dijo *“no pues no te vas te quedas aquí mira vamos a hacer una cosa tanto te quieres ir te vas pero antes entrégame tu papel de que terminaste y te vas a donde quieras”* no yo ya me quería ir tenía ganas de hacer un negocio poner un taller algo quería hacer, *“no pues no te vas”*, yo como estaba educado por mi mamá que era un poco fuerte acepte sabes que sale pues, pero para eso como no fui unos días y era fin de semestre reprobé, vengo y le digo ¿qué crees? reprobé me fui a examen especial, si no paso el examen especial voy para fuera, *“no que tienes que pasar el examen”* no le digo ya me voy y de cierta forma esa era mi oportunidad, dije repruebo ese examen y va a decir vete y dije lo hago o no lo hago cuando dice *“por favor termina tu carrera y ya te vas”* bueno pues le voy a echar ganar y ya me puse a estudiar de nuevo, termine la carrera le dije a mi mamá sabes que voy a ir a hacer mis practicas según había una oportunidad de irse a Toluca a hacer las practicas pero yo me fui a Toluca como si nada yo tenía otra mirada y que agarro el autobús sin pensarlo y que agarro el autobús me fui a la central del norte para Tijuana y sin escalas y sin dinero ya cuando llegue a Tijuana que hablo para acá le digo ¿sabes qué Mamá? ya estoy en Tijuana y me quiero pasar *“¿cómo que estas en Tijuana?”* pues si estoy en Tijuana no hombre se enoja mi mamá yo te dije y ya te entregue tu papel de que ya termine que era mi carta de pasante y yo le dije yo me quiero ir para allá te hable porque quiero el teléfono de mi hermano Adán que el era mayordomo en una fabrica allá en Harvard Illinois y ganaba muy bien y yo dije seguramente mi hermano me va a ayudar para pasarme le dije dame el teléfono si ya después de que me leyó toda la cartilla me dio el teléfono de mi papá que estaba allí vivía cerca de los 2 no que gracias; le hablo a mi hermano y le digo ¿sabes qué? estoy en Tijuana quiero irme para allá donde estas tu me dice *“mira yo tengo algunos problemas y ahorita no te puedo ayudar”* le digo como préstame algo de dinero que serían como 400 o 500 dólares para llegar allí era barato en ese tiempo, le dije préstame para pasarme *“no, no puedo, lo único que puedo es darte el teléfono de mi papá”* le dije no gracias ya lo tengo y que le cuelgo, le hable a mi papá y otra vuelta me puso como lazo de cochino, entonces, ni modo me tengo que aguantar y le dije ¿sabes qué? me quiero ir a donde estas tu *“no, no tiene caso que vengas acá cómo vas a venir tu acabaste tu carrera te vas a venir a trabajar como cualquier burro como yo que no tengo ni estudios acá ni estudios tenemos ¿cómo vas a venir aquí? te voy a mandar 100 dólares para que compres tu boleto de regreso o te mantienes allí o a ver que haces pero para acá no vienes”*, en la torre, entonces, le hable a mi hermano Romeo él ya estaba acá el había estado un tiempo en Tijuana también y él tenía ahí un amigo ¿sabes qué Romeo? estoy en Tijuana pero la verdad no tengo ni un centavo, entonces, no sé si tienes algún amigo aquí que me eche la mano no tengo ni dinero, ahorita te doy el teléfono de Noel es un muchacho de aquí que vive allá, cuando él venía aquí no lo tragaba ni me tragaba porque eran amigos diferentes, pero ya cuando lo encontré ahí la verdad se porto a todo dar conmigo de echo ahí estuve viviendo como 4 meses él me ayudo a entrar a trabajar donde estaba trabajando, él trabajaba en una imprenta en ese tiempo tenía mucho trabajo y estaba contento porque yo era su compañía y ya después me hablo mi papá que mi mamá ya se había ido a Illinois *“¿sabes qué? dice tu mamá que te vengas para acá”* y le dije a mis amigos ya me voy ya me hablaron.

- 4 Me hablo mi mamá no que te vas a encontrar con tal persona ya me habían hecho el contacto para pasarme o sea que le tuve que decir a dios a todos, mi amigo me decía *“no te vayas aquí la vamos a hacer con lo tuyo y lo mío nos compramos un carro y ya con un año te haces residente de Tijuana y puedes ir y venir a San Diego si quieres vamos y trabajamos de aquel lado y la vamos a hacer, igual y ganamos en dólares y la pasamos bien”*, le dijo no yo quiero irme para allá quiero conocer también Chicago, ya me fui, llegando allí mi papá me dijo *“¿sabes qué? vienes aquí pero nada más un rato después te me regresas tu tienes que trabajar allí”* esta bien estuve de acuerdo te voy a hacer una promesa te prometo que me quedo un año aquí y me regreso a México *“si porque aquí no tienes nada que hacer”* bien enojado mi papá y ya me quede le empecé a echar ganas, tuve suerte o mala suerte que me agarro la migración llegando a Chicago y para mi mala suerte yo iba manejando la camioneta porque el chofer que llevaba la camioneta ya se iba durmiendo se suponía que se la iban a llevar 2 chóferes la camioneta desde California a Chicago se la iban a llevar sin parar, se iban a ir cambiando porque son 48 horas de California a Chicago o sea que son dos días y dos noches sin parar pero el otro chofer no llego, pero 48 horas sin parar día y noche manejando pues es terrible no, pues resulta que el señor llevaba su marihuana allí y nos pararon en Colorado y llevaban perros y revisaron y cuando el perro empezó a rascar en el toldo pues ahí llevaba la marihuana y yo no entendí ni papa de que hablo con él, rompieron el paquete, lo tiraron al pasto y se fue dijo *“súbanse”* y se arranco y yo dije *¿qué paso?* No nos hicieron nada, *“no nada más dijo que no me quiere volver a ver aquí”*, ya llegando a Chicago ya se iba durmiendo, yo iba a su lado y los demás iban tendidos, iban 10 de aquí, nos encontramos allí en Tijuana 10 de aquí del pueblo, yo le dije sabe que hágase a un lado y duérmase un ratito y luego le seguimos y el dijo *“no, no me puedo parar”*, párese o nos va a ir peor, me dijo *“¿tu no sabes manejar?, yo le dije no, porque yo si había manejado pero una Van standard y luego allá peor y él me dijo “¿no sabes si alguno de ellos sabe manejar?” y le dije si varios ellos traen camioneta en el pueblo y le dije a uno y dijo que no y le dije a otro y dijo “no yo no manejo” y yo dije gallinas, entonces, le dije pues déjamela pero dime cómo porque esta es automática y yo no sé y ya me dijo y ahí voy y ya para pasar un puente iban unos trailers y yo los quise rebasar porque iban muy lento y entonces cuando salí del puente había dos patrullas y luego luego me alcanzaron y una bronca porque como yo iba manejando me la querían echar a mi de que yo era el coyote porque yo los llevaba y ya se dieron cuenta de quien era y quien no era, pero cuando nos agarraron los de migración y me metieron en un cuarto y me preguntaron que quién era el coyote pero para esto nos pusimos de acuerdo que si nos agarraban íbamos a decir que todos íbamos juntos y que habíamos comprado la camioneta entre todos en California para no quemar al coyote, no nadie es coyote, la camioneta la compramos entre todos en California y ahí traemos el plano, dice *“ese cuento es muy viejo cuéntame otro”* y yo no esa es la verdad, *“dime quién es el coyote porque para mi tu eres el coyote porque tu traes la camioneta”*, no pues yo no soy y así estuvimos como una hora, hasta que se enoja uno de ellos *“dime ¿quién es?, te vas a ir a la cárcel dos años por cada uno de los que traes esa es la ley aquí”*, lo que pasa es que no soy, *“pero dime ¿quién es?”*, que no hay, en fin después el güero me dijo *“dime quien es si tu me dices yo te prometo arreglarte papeles, yo no miento”*, como te voy a decir que hay coyote si no hay y ya me llevo a una celda y ya al rato se llevaron la coyote nos tuvieron allí encerrados 4 días nos dieron un permiso para trabajar, nos dijeron que *“cada primer lunes de cada mes tienes que venir a firmar para darte seguimiento”* y me dijeron *“con este permiso tu puedes trabajar en donde quieras por tres meses ya eres como legal con este permiso mientras lo tengas y ya puedes obtener todos tus derechos”* y ya me fui con mi papá y mi mamá y dijeron *“vamos a ver si puedes sacar un seguro derecho”* que se le llama allí y fui hice la solicitud y si me dieron seguro por parte del gobierno y con ese seguro ya puede uno buscar trabajo donde quiera y conseguí trabajo y mis papás se fueron a clases de inglés para tramitar lo de su ciudadanía por ley tiene que ir a clases de inglés, entonces, yo me iba con ellos y con lo que había aprendido aquí y allí pues le empecé a agarrar más o menos rápido al paso de 6 meses yo ya entendía el inglés.*
- 5 Conseguí trabajo que para mi estaba bien pagado me pagaban 10 dólares fui a sacar mi licencia me di a entender como pude a los 3 meses me renovaron mi permiso y me encontré al mismo agente y me dijo *“a ver ¿tienes papeles?”* y le dije aquí esta mi seguro y mi licencia y dijo *“ah que bien si sigues así te voy a dar un permiso de dos años”*, renové el permiso y me fui de volada y en diciembre ya había pasado un año y ellos iban a venir para acá y le dije a mi papá sabes que me voy *“¿cómo que te vas?”* yo te hice una promesa de que pasando un año yo me regresaba *“¿cómo que te vas a regresar ya tienes seguro un buen trabajo?”* yo te prometí que nada más iba a estar este año y lo voy a cumplir *“no te vayas quédate aquí”* y fue que me regrese para acá y me fui a hacer practicas en una empresa y fui a la escuela y vi que había una oportunidad para entrar a la Nissan pero había todos los que iban un año atrás de mi y dije no tengo oportunidad ya se me olvido todo pero dije voy a hacer el examen para conocer y fui a ver la lista de los que habían quedado y ahí estaba mi nombre y ya lo pase.
- 6 Como a las cuatro o cinco semanas me hablan *“no que le hablamos de las oficinas de Cuernavaca que se presente el lunes”* y orales me fui otra vuelta y ya me mandaron a otra área de mantenimiento y ya me quede allí a trabajar, me quede allí 5 años trabajando y ya de ahí me case tuve a mi niña, tuve 2 niñas compramos un lotecito construimos una casita sencilla, el problema es que uno por donde vivía había mucho vandalismo muchos drogadictos, marihuanos, yo tenía que trabajar en segundo o tercer turno yo no

estaba a gusto porque mi esposa se quedaba sola con las 2 bebitas, es que no me gusta porque un día se pueden meter y ella solita con las 2 niñas ¿qué hace? y no me satisfacía y le dije en cuanto podamos nos vamos a otro lado más tranquilo para vivir que yo no este con ese pendiente y a los 5 años le dije ¿sabes qué? nos regresamos a Oaxaca y ya nos regresamos, puse una tienda de pinturas en Zimatlán, de pronto escuche en el radio que solicitaban un ingeniero industrial y dije voy a ver, mi negocio iba creciendo pero despacito y fui a ver era la planta de gas de Oaxaca les enseñe todo lo que había trabajado y entre como jefe de seguridad de mantenimiento, fui a cursos a Salina Cruz contra incendios fui con los bomberos del estado y de ahí fui a dar cursos a las demás plantas, el problema fue que yo no pensaba que tenia que trabajar sábados y domingos y me absorbía mucho tiempo y ya me iba yo, entonces, desatendí mi tienda de pinturas y se empezó a venir para abajo para abajo y dije yo no ya no aguanto o la tienda o el trabajo porque los dos requieren mucho tiempo y la verdad ahí estaba ganando bien tenia buenas prestaciones buen sueldo y dije vamos a cerrar, pero yo siempre he sido más independiente no ha depender de un patrón saque que vamos a hacer una tienda vamos a estabilizarnos surtimos y a encarrerarnos y salirme y tener algo, estuve 5 años como al año y medio empezamos a comprar cosas para aquí porque no me gusta depender de un jefe y empecé a ver que consume la gente y ya hace como 3 años dije adiós a la gasera primero la tiendita de mi esposa que ese era el plan y gracias Dios nos ha ido bien.

- 7 Ahorita mi plan porque uno se traza un plan de vida para mi lo principal es de ver a mis hijos que ellos puedan crecer ayudarlos a que se desarrollen y cuidarlos de una forma que ellos se puedan desenvolver solos que no vayan a caer en los vicios para mi es fácil si yo quisiera tener dinero no estaría aquí en el pueblo me iría a otro lado pero mi mayor temor es que se descarrilen pero también trato de no sobre protegerlos y yo estoy aquí en mi negocio pero también trato de apoyarlos con las tareas o así que el dinero trabajando, tiene que salir echándoles ganas tiene uno que salir.
- 8 Hay momentos duros hay momentos claves donde tienes que decidir, yo me he llegado a arrepentir de haber tomado malas decisiones pero luego digo yo estoy aquí porque quiero, estoy donde quiero estar como quiero estar, como el digo a mi esposa si quisiera dinero me voy a otro lado y te mando dinero como muchos le hacen aquí que se van al norte y mandan dinero y se llevan a los hijos que al Mc Donalds, al cine pero todo tiene un precio si estas ahí mandas dinero pero uno dejas de disfrutar a tu familia y ellos pierden la oportunidad de poder convivir y aprender de los papás pero si estas aquí los puedes cuidar los puedes apoyar pero el dinero es más duro de ganar yo prefiero estar aquí aunque me cueste más aunque yo no quiero ser rico no quiero tener mucho dinero sino simplemente estar bien que mi familia este bien y sacar los suficiente para ellos.
- 9 Le platico a mi esposa los niños son como las plantitas le echas tierra y si de repente viene el aire y la voltea pues la enderezas y ya cuando esta más grande le echas agua y la vas enderezando y si tiene ramas malas se las cortas pero cuando el árbol ya es grande y crece torcido ya no lo puedes enderezar para mi un niño después de los 12 años tu quieres decirle esto esta mal esta bien lo tratas de enderezar hasta los tratas de golpear ya no se endereza para mi el niño crece derecho desde 0 a los 10 años son los fundamentos los principios si de ahí se desvían ya no hay poder hasta que les pueda suceder algo a ellos que reaccionen pero eso ya esta fuera de las manos del papá.
- 10 para mi la familia es la base de una sociedad todo esta en un principio, cuando al principio hay una familia que tiene buenas bases, buena educación una forma de darle educación al hijo ven lo que viven lo aprende más rápido que lo que tu puedes estarle contando, cuando en la familia se dan buenas bases así un hijo se vaya a Estados Unidos se vaya a España se vaya a donde se vaya ya va a llevar ese fundamento y ese fundamento se queda ahí en el subconsciente y de ahí solito se va guiando.
- 11 Actualmente la relación con mis papas esta más o menos, mi mamá tiene un carácter recio le hablo por teléfono a todo dar y bonito y cuando esta aquí a veces llegamos a tener roces por la forma de pensar yo en ciertos aspectos soy descuidado hay cosas que me gustan y cosas que no y viene mi mamá y se pone a corregir cosas o así y por detallitos así pero yo pienso que es algo más o menos normal, con mi papá no , mi papá es a todo dar mi papá no se preocupa pregunta que como estamos no pues bien de salud y a todo dar y vaya creo que somos una buena familia, la llevamos bien....

La Ciénega, Zimatlán, Marzo 2006.

Nombre: Miguel
Edad: 28 años
Lugar de origen: La Ciénega

Estado civil: Casado (iglesia y civil)
Escolaridad: Nivel Superior
Ocupación: Licenciado en agro negocios.

- 1 La relación con mis papás fue bastante buena afortunadamente para mi nunca oí pleitos desde mi punto de vista una relación muy buena había mucho respeto entre ambos, mi papá era campesino, mi mamá ama de casa y siempre tuvieron la preocupación y el empeño de que nosotros sus hijos saliéramos adelante nos apoyaron a todos a la escuela la mayoría tenemos una carrera hay algunos que no la terminaron, mi niñez fue bastante buena soy el último de 9 hermanos, un tiempo fui el consentido hasta que me pase de berrinches según me platican y de ahí también entre al trabajo ayudando a mi papá y a mis hermanos con el trabajo del campo, todas las mañanas antes de ir a la escuela primero el kinder después la primaria, regresando de la escuela dejaba el uniforme a un lado los zapatos y ponerme la ropa del campo para ayudar en la casa un rato a acarrear la pastura en mi casa había traspatio había vacas, el corral, yunta, chivos, borregos hasta el 96, 97 que ya fue cuando se vendió todo, después cuando entre a la secundaria estuve en la tele secundaria estaba en segundo año cuando falleció mi papá en ese momento tuve que echarle más ganas al trabajo sin descuidar la escuela, en ese tiempo fue que empecé a jugar fútbol todos los domingos, después uno de mis hermanos quería que estudiara en una escuela particular aquí en Oaxaca lo cual no me gusto, presente el examen para Chapingo estuve en la prepa y la carrera son 3 años de prepa y 4 de carrera, regrese después de terminar la carrera, la tesis, el examen profesional, termine en diciembre del 99 todo el año 2000 descanse de la fatiga de la escuela haciendo trabajos sencillos en la casa, cuidando puercos y borregos vendí mi tesis después en el 2001 me fui a trabajar a Monterrey estuve un tiempo en Monterrey, Nuevo León ahí mismo me mandaron al municipio de Salinas Hidalgo, Nuevo León a la Secretaría de Fomento Agropecuario a mediados del 2002 por problemas familiares regrese acá pedí permiso de trabajo con opción a renuncia y ya no regrese envíe la renuncia y estuve trabajando aquí en elaboración de proyectos como asesor técnico en programas no sé que y en el 2003 en enero del 2003 entre a trabajar al Instituto Estatal del Agua entonces ahora Comisión Estatal del Agua como analista, posteriormente en el 2004 a mediados me nombraron responsable del programa de cultura del agua y atención a comunidades rurales dentro del estado y después en diciembre de ese mismo año fue que me case y continuo trabajando en la Comisión Estatal del Agua soy responsable del programa hasta la fecha, el año pasado a mediados del 2005 me lesione y me operaron la rodilla jugando fútbol y ahorita estoy en recuperación.
- 2 La convivencia con mis hermanos afortunadamente todo fue muy bueno siempre fue una relación buena y sigue siendo buena, es algo que nos dejaron mis papás la convivencia entre nosotros y el respeto mutuo, cada quien tiene su familia pero se sigue dando ese respeto como hermanos y dentro de los hermanos a cada una de sus familias y hasta la fecha sigue estando bien la relación con ellos, cada quien con su vida, sus actividades cotidianas y en ocasiones nos reunimos muy pocas veces cuando se puede o los años que se puede tratando de reunirnos todos el 24 de diciembre que es el día de navidad, es el día que se da más peso entre nosotros para la unidad de hermanos y sobrinos en la casa donde era la casa de mis papás ahí nos reunimos, antes todo el tiempo que fui soltero quizá hasta había un poco de diferencia porque yo no tenía hora de llegar a la casa ni mucho menos y andaba en todos lados convivía más con mis sobrinos, mis sobrinas, mis hermanos, después ya es un poco más no limitativo no me considero machista ni quiero serlo y tampoco dejarme absorber por lo que es el pueblo arrastrar costumbres de señores para aplicarlas en mi vida personal y pareja, soy diferente en ese sentido igual respeto mucho las decisiones de mi esposa y junto con ella respetamos la vida de los demás.
- 3 Mi papá se fue varias veces a Estados Unidos se iba con contrato, pero cuando yo recuerdo del tiempo que conviví ya no, fue antes le toco vivirlo a mis hermanos ya no me toco ver que se fuera, todo el tiempo estuvimos en la casa mi mamá también. De hecho todos hemos salido de la casa mis hermanos mayores son maestros se fueron a trabajar solteros allá se casaron cada quien a donde fueron a trabajar, mi hermano el otro también se fue soltero a estudiar, estudio en Chapingo también y se caso en Veracruz, después Reyna también se fue de soltera a Estados Unidos allá se junto, Feliza se caso en Zaachila, Chayo se fue soltera, Geño también.
- 4 Esas salidas siento que no han alterado la dinámica familiar porque cada quien tiene claro las metas que quiere seguir en caso de los mayores salieron a trabajar y estudiar en el interior del país y en el caso de los que están en Estados Unidos fue por situaciones que se presentaron en determinados momentos y no encontraron la oportunidad ni el gusto por la escuela porque no terminaron y siento que no ha afectado porque la comunicación sigue existiendo lo único que está bien marcado entre nosotros es el respeto a las decisiones de los demás cada quien pudo desarrollarse y vive de cierta forma y los demás hemos respetado eso.

Cuando estaba en la carrera pensé en irme a Estados Unidos porque quería una computadora y mi mamá no tenía los recursos, estuve becado en Chapingo la beca no era la gran cosa lo pensé pero tome la decisión de no ir porque considere... lo que quería era pedir un año de permiso irme a trabajar y regresar, entonces, considere que iba a perder más en la escuela que yéndome a trabajar a Estados Unidos.... quedarme a trabajar cuando estuve en Monterrey si me hubiera gustado pero no para siempre mantuve la idea mantengo la idea de estar aquí hacer otras cosas no quedarme con un empleo de burócrata sino crecer profesionalmente.

- 6 Quizá lo que afecto un poco fue el fallecimiento de mi papá tenía 13 años cuando el murió y de repente se me acabo todo, toda la imagen, el apoyo, las enseñanzas todo lo que tenía se me acabo, en esa etapa si me afecto bastante un tiempo pero a la vez las mismas enseñanzas que me dejo él de trabajar, de luchar, de salir adelante, lo que nos inculco a todos los hermanos en determinado momento si me afecto bastante, pero también me ayudo para echarle ganas y de ahí enfrentar la vida de otro modo pensar todo el tiempo en superarme, primero era terminar una carrera lo logre y hacer otras cosas y ahorita igual no quedarme con un empleo de burócrata mantenerme ahí toda mi vida de crecer profesionalmente, desarrollar lo que es mi carrera crear una microempresa y aplicar lo que aprendí que son agro negocios, de mis hermanos el echo de que hayan salido no me afecto porque desde que fui creciendo y tengo uso de memoria venían a ver a mi mamá llegaban a la casa ahí los veía todo era gusto, algunos regalos, cosas que traían y el gusto de verlos fui creciendo con la idea de que no siempre se puede salir adelante en el lugar donde nacemos y tenemos que buscarle por otro lado alguno de ellos han regresado otros no, no sé si regresen o no regresen y en lo personal no me afecto porque fui creciendo con esa idea.
- 7 A mi esposa la conocí cuando tenía 25 años duramos año y medio de novios al año bueno... primero la conocí antes la trate y ya fue otra cosa después de un año de noviazgo formalizamos la relación, al medio año posterior nos casamos. Yo me forme una idea del matrimonio tanto desde el fallecimiento de mi papá y el hecho de trabajar en la casa al lado de mi mamá me enseñó eso, plantearme metas y hacerme alguna idea de las cosas procurando siempre lo mejor, me gusta actualizarme en información no estar siempre con la misma idea con lo que este a mi posibilidad a través de libros, revistas a través de Internet y por medio de personas adultas, personas de la tercera edad, adultos mayores adultos jóvenes y personas mayores que yo, ¿de cómo han vivido, han desempeñado ciertas cosas? y a raíz de eso hacerme una idea de acuerdo a lo que yo considero mejor, aprovechar la experiencia de algunas personas o situaciones de familia hay que la familia de la misma situación saca adelante de diferente forma, criticar o juzgar para encontrar el lado bueno de esto y aprovecharlo en mi, yo tenía la idea que hasta la fecha mantengo de una relación basada en el amor y en la confianza sobre todo respeto amplio en mi pareja y de mi pareja hacia mi, el hecho de liberar y desarrollar las capacidades personales y profesionales y juntos conjuntar el esfuerzo de los 2 para salir adelante para tener una buena familia y sobre todo lograr una de las cosas que son un poco más difíciles como familia, ser felices y hasta la fecha todo va viento en popa con las ganas que le ponemos los 2 espero, no espero tengo la confianza y la seguridad de que así va a ser.
- 8 Mi matrimonio y el de mis papás se parece en algunas cosas como el respeto, confianza, amor en otras cosas no, mi mamá todo el tiempo estuvo en la casa, fue ama de casa, trabajo ahí pero nunca salió de la casa y mi papá era el que aportaba el mayor sustento a la familia los dos tenían la idea de que nosotros no sufriéramos al igual que ellos con el trabajo, mi papá en el campo todo el día, mi mamá vendía atole, vendía tortillas, esas cosas no querían que nosotros lo pasáramos, ahora en mi relación no es igual porque los dos aportamos, los dos estamos persiguiendo los sueños profesionales que en su momento cuando estábamos haciendo la carrera cada uno por su lado soñábamos con algunas cosas o que mi esposa necesite tiene todo mi apoyo para que alcancé eso y yo también recibo ese mismo apoyo para lograrlo.
- 9 Para mis hijos cuando los tenga siempre he tenido la idea de ofrecerle algunas cosas que cuando niño yo quise y no pude tenerlo, como que yo tuve la oportunidad de la escuela lo cual agradezco infinitamente a mis padres, pero yo tenía que trabajar en las tardes no era pesado pero el hecho de acompañar al campo que te toque un aguacero en el campo es un poco difícil que de niño se siente mal y quisiera ofrecerles otra cosa la educación básica y complementarlo con otra actividad que desarrollen la capacidad que tiene desde niños a lo mejor a los 2 años pudieran ingresar a la educación básica eso seria sobre todo pienso en un deporte que inicien desde pequeños para que pueden tener esa habilidad de tener no sé a lo mejor llegar a ser un jugador profesional y también fomentar no sé una iniciación en la lectura desde niño y también inculcándole lo que traigo como el respeto a los demás. Me encanta el relajo pero si trato de respetar a los demás personas, entonces, quisiera que así fuera con ellos. Hemos pensado en una familia pequeña para poder ofrecerles lo que quiero entre más grande sea la familia más difícil ofrecerle y hacer cosas, una familia pequeña para estar mejor.
- 10 Para mi la familia es como el agua sin ella no hay vida, para mi la familia es como el agua independientemente de las situaciones buenas malas o pésimas lo que sea hay un lazo que te une y nunca

va a dejar de existir sea por un sobrino, un hermano, una hermana en mi caso mi esposa posteriormente con mi hijo hay un lazo podrá haber problemas pero el lazo nunca lo vas a romper sigue estando ahí, es lo que me hace tener la idea de que es unión y te da la fortaleza para salir adelante sobre todo.

- 11 Mi esposa es..su mamá es de acá de la Ciénega pera ella nació y creció en Oaxaca esto hizo que nuestra relación de noviazgo se diera de manera diferente, yo dentro del relajó me considero igual a todos pero en las relaciones personales soy diferente con los amigos echamos desmadre nos pasamos bien chido, a veces unas cervezas, unos alcoholes pero la relación con cada uno de ellos es diferente, al trabajar lejos del pueblo igual eso te da la misma situación, el no estar todo el tiempo aquí porque el medio te absorbe si no te das cuenta te absorbe y no te permite ver mas allá te limita y no puedes darte cuenta que el mundo no es tan pequeño como lo plasmamos acá en la mente.
- 12 Salir del pueblo....dependiendo hay cosas que percibo sobre todo por la cuestión de desarrollo profesional y quizá sea un poco difícil todo el sureste mexicano es de menor desarrollo económico sobre todo en el sector de lo que es el centro del país hacia el norte hay mucho más desarrollo agropecuario si en algún momento se diera la oportunidad de desempeñarme en el ramo con una oportunidad que realmente valga la pena para lo que tengo me iría, pero si para mi no es completa no completa todas mis expectativas que tengo del trabajo seguiré luchando aquí para hacerlo si antes de que se de esa oportunidad logro consolidar la idea de crear una microempresa aquí ya no me iría, pero si me es necesario para hacerlo lo haría realmente no me iría solo sino con mi esposa.
- 13 En cuanto a que los hijos en un futuro los inquietara la idea del norte mmm..... la idea que tengo es que se lo vas formando desde pequeños y esa idea se la formas antes de la escuela en tu casa si tu ves que tiene alrededor personas que se están esforzando por complementar o terminar una carrera tu vas creciendo con esa idea, puede haber ciertas inclinaciones en determinado momento hacia el dinero de los otros hacia un poco de libertad y quizás en la adolescencia te pueden confundir, es ahí donde nosotros vamos a estar pendientes de corregir esa situación en la medida de lo posible tampoco soy de las personas que tengan a alguien a la fuerza y decir tu vas a hacer lo que quiero porque desde mi punto de vista es lo mejor, pero si trataría que en el lugar donde estuviera pudiera terminar una carrera, seria muy bueno igual que pudieran hacer sus estudios en el extranjero, pero hasta ahorita son sueños mientras no se empiecen a realizar no sé como se nos puedan ir presentando las situaciones.
- 14 En cuanto a la gente que sale por una temporada y regresa la gran mayoría si adopta las costumbres del lugar a donde van si van a México vienen con las costumbres de México si se van a Estados Unidos igual son muy pocas las personas un 15 o 20 % exagerando que salgan y regresen a ser lo que eran antes de salir del pueblo, el resto del porcentaje cambian, adoptan otra idea, porque traen las cosas peores del lugar a donde van no traen cosas buenas, por ejemplo, todos los chavos solteros que van a Estados Unidos allá tienen que trabajar doble turno por lo que yo sé no tienen tiempo de andar echando relajó, traen dinero, traen su camioneta y acá andan haciendo lo que quieren como son: el echo de que pueden sobornar a las autoridades de transporte para andar como quieren no solo aquí en el pueblo, en la carretera, en la ciudad de Oaxaca y tren las cosas malas lo que allá no pueden hacer y aquí si llegan a desahogar las limitaciones que tiene allá en lugar de que traigan lo bueno como cederle el paso al peatón respetar los limites de velocidad los carriles.
- 15 Las ventajas de la migración son el ingreso económico la mayoría de la gente que se va para allá hombres y mujeres que se van precisamente por eso supuestamente porque no les rinde o no le ven el provecho al trabajo por la misma economía del país y en Estados Unidos en menos tiempo pueden hacer capital pero desafortunadamente o la desventaja es de que ese capital muchas ocasiones no lo saben aprovechar aquí porque en el tiempo que se van en uno o dos años hacen cierta cantidad de dinero pero se vienen acá y en lugar de hacer crecer el dinero que trajeron lo despilfarran como el caso del pueblo específico hay casas de material, casas con acabados lujosos, pero que están abandonadas y de nada sirve hacer una casa valiosa si nadie la habita, entonces, la ventaja es que el ingreso económico se incrementa pero la desventaja es que se pierde el valor de la familia en la mayoría de los casos el hecho de que en un matrimonio el marido se encuentre fuera de su hogar se pierden los valores esa es la principal desventaja y obviamente también interviene en el crecimiento de los hijos porque van creciendo sin la autoridad paterna.
- 16 En cuanto a las costumbres si se han perdido en parte por la migración y la generación de nuevas ideas y desafortunadamente en el pueblo lo que ha afectado es la inclusión del municipio a los partidos políticos anteriormente era por usos y costumbres, eran asambleas del pueblo en el cual levantabas la mano manifestando tu voto por cierta persona cuando se introdujeron los partidos políticos fue en el 96 hubo una división en el pueblo y se fueron perdiendo las costumbres anteriormente había tequio se citaba por medio del altavoz, para la limpia del panteón, la limpia de calles, para muchas cosas y ya se perdió y todo porque

la gran mayoría de la gente apoya al PRI y el resto esta con el PRD entonces están en contra y no quieren participar en lo que hagan otros.

- 17 Por su parte en las mayordomías la tradición se sigue manteniendo somos un pueblo fiestero pero ahora con la evolución del pueblo ya no se hace tanto por cumplir con algún santo o con la patrona del pueblo, ahora ya es casi como una competencia que fulano trajo un grupo ahora yo traigo otro mejor, que dio barbacoa yo voy a dar mole ya no es por tradición o por tequio ya lo hacen hasta por cierta competencia entre los mismos las personas que son mayordomos no están aquí están en Estados Unidos vienen a cumplir con su fiesta, la tradición es que sirva todo el año al servicio de la iglesia del pueblo y pues ahora ya no, vienen a cumplir y se van.
- 18 Es mi pueblo bonito con tierras productivas, sin embargo, se ha ocasionado división por la migración y también por la situación política y eso ha ocasionado que se retrase el desarrollo del pueblo, hay quien quiere ver por su propio bien y se ha dejado de ver o de hacer por el crecimiento del pueblo pero yo lo veo con expectativas de desarrollo y fundamentando un plan de desarrollo puede crecer bastante y bastante bien.
- 19 En unos años con la idea que tengo con un grupo de jóvenes igual queremos hacer que crezca que en unos años el pueblo no sea un pueblo de señoras y viejitos que es lo que se esta ocasionando con la migración ese grupo que tenemos estamos invitando a jóvenes sobre todo para generar fuentes de empleo dentro de la población desarrollando todos los programas del gobierno que están para eso y ser punta de lanza en un plan de desarrollo que se gestione a través del municipio, pero sobre todo de forma independiente por medio de " los hijos de la placita " como todo el pueblo nos conoce aparte del relajo, la inquietud de fomentar la generación de empleo para lograr un impacto aunque sea mínimo para disminuir la migración y que no sea un pueblo fantasma y que cada que se vaya más gente.
- 20 Soy una persona feliz pero con algunos momentos de nostalgia porque mis papás están distantes, pero consiente de que es la ley de la vida y trato de estar bien en el presente.....

La Ciénega, Zimatlán, Marzo 2006.

Nombre: Pastora
Edad: 41 años
Lugar de origen: La Ciénega

Estado civil: Casada
Escolaridad: Nivel Técnico
Ocupación: Profesora nivel básico

- 1 Mi infancia fue buena no porque mis padres ahora si que me atendieron de la manera que según sus condiciones pues me sacaron adelante no? Ya ahora si que con las limitaciones que hayan tenido o como haya sido pero ellos este... cada que fuimos nueve hermanos, yo fui la primera este pues todos estamos bien, salimos adelante.
- 2 Familia en Estados Unidos sí, mi hermano el penúltimo de mi familia esta allá en Nueva York se fue porque este lo que pasa es que nosotros, la que impulsaba a salir adelante más que nada era mi mamá, murió muy joven, 55 años y ahora si que quedamos solos y los que estamos casados con nuestras parejas y ya quedaron tres de mis hermanos que no tiene pareja y ahora si que están saliendo adelante solos y de este muchacho que les estoy hablando que se fue a Estados Unidos se fue precisamente no porque no tuviera trabajo sino porque aquí todos tienen esa idea de que se tienen que ir que quieren conocer allá si por eso, y mis otros hermanos han ido también pero han ido por temporadas y luego regresan inclusive ya tiene documentos para ir y venir.
- 3 A mi esposo lo conocí desde que empecé a estudiar, este ahora si que mi infancia la pase acá, la secundaria la estude en Zimatlán una va y viene fácilmente pero yo dije hígole a Oaxaca como que no tenía y no me hacía a la idea de cómo ir, entonces, ahora que lo conocí me dijo "*no que yo te voy a llevar a la escuela*" no pus como ¿no? no pues más que nada me apoyo casi toda mi carrera no casados, termine la carrera y trabaje un año para mis papás y ya de ahí me case, tendría yo 20 años.
- 4 Mi matrimonio pues fue bonito porque cuando uno empieza desde los primeros meses muy bien y esa es tal vez la etapa en la que debes acoplarte a la pareja, claro con sus problemitas y todo pero pues hemos vivido bien, hemos tenido grandes satisfacciones, hemos salido adelante será porque los dos tenemos un trabajo estable, no tenemos y no nos hemos separado más que nada de tiempo, no yo a veces le digo que si quiere ir a Estados Unidos que vaya, ya ha ido y dice que ¿a qué?, dice que no le llama la atención ir a Estados Unidos y a mi tampoco, inclusive mis suegros no que si que vámonos inclusive hasta nos quieren arreglar los papeles a mi esposo y a nosotros y se lo dije que él que si nos salen los papeles ¿Qué, si nos salen los papeles nos vamos?, le digo, no pues quien sabe la verdad no sé porque tenemos un trabajo y pon tu que no ganamos mucho pues, pero es algo estable, nos ha permitido sacar adelante a nuestros hijos y no tenemos ese deseo de ir.
- 5 No pues inclusive mi hijo se va y él dice que se va, o sea nosotros hemos tratado de que él no se vaya por que pues no tiene necesidad de ir pero él dice que quiere ir porque todos aquí llegan con esa idea pues de que están todos allá que no sé que, que ganas mucho dinero, que te das otra vida y que ya sales del pueblo, o sea otros inducen a otros y es como una cadenita que te va metiendo esa idea y tal vez también o sea, lo que pasa es que mi hijo también es un poquito muy flojito para la escuela, le ha costado mucho trabajo salir adelante en una escuela formal ya que su papá le dijo, "*que no quieres estudiar y no que yo quiero una carrera corta, no quiero libros, no quiero matemáticas cálculos y todas esas cosas yo quiero algo que sea más práctico más directo*" y pues estudio diseño gráfico pero él tiene esa idea, inclusive sabe hacer muchas cosas más, yo le digo "*¡ay hijo tu sabes muchas cosas, si le buscas acá...*" pero es que ya tiene eso en la mente mucho que se quiere ir, que se quiere ir, pues que se vaya ultimadamente ya también es que no podemos también, no se puede y pues esa es la situación, ya tiene esa idea no sé porque , pues si es para que progrese, inclusive su papá le dice "*vete hijo, conoce y si no te gusta te vienes pues*", tenemos mucha familia ahí por eso y es que su tía también le dijo no que se vaya un rato, a veces dicen un rato pero luego encuentran un trabajo, ahí esta mi suegra, ya es grande y ahí esta mi suegra, nunca viene tiene una casa que si la pasamos a ver está, está fea pues pero esta preciosa, hizo su baño tina toda, pero ahí esta, ahí esta cerrada, ay que dice "*ve a regar mis plantas*" ay suegra si ni tiempo me da de arreglar las mías voy a ir a arreglar su casa, le digo que si porque no le tengo que decir que no ¿verdad? pero pues ahí esta compartiendo un cuarto, una casa, teniendo una casa grande ¿no? donde pudieran estar cómodamente viviendo pues lo que es su etapa para ya acercarse a que disfrutaran a sus nietos inclusive no hay ese acercamiento pues porque mis hijos yo, cuando están ellos, les digo vayan a ver a sus abuelos y dicen "*ay no*" o sea que no hay atracción pues de que pudieran estar con ellos no por lo mismo de que están un rato y ya se tiene que ir; es que no están a gusto aquí en México, por eso es que nosotros decimos, si vamos a lo mejor y se nos despierta esa espinita que se tiene y a la mejor ya no nos queremos venir si yo inclusive Oaxaca no me gusta o sea si yo puedo conseguir las cosas que tendría que ir a comprar a Oaxaca yo no voy ¡eh! si los consigo aquí no voy, no voy; aquí es algo muy tranquilo y no o sea por ellos ¿no? porque mi hija estudia en Oaxaca y dice "*vámonos, vámonos para allá, ya el viernes nos venimos en la tarde*" ay váyanse ustedes ¿no? y pues si a lo mejor si me logran convencer, te digo es que ella se tiene que ir muy temprano, la tenemos que ir a dejar a la carretera a las 6 de la mañana si porque ya ves que luego no hay

medios para irse para Oaxaca a la 6 y ella entra a las 7, ella esta haciendo su servicio y al rato ya me esta hablando que vaya por ella a la carretera porque la tengo que llevar al servicio y así.

- 6 Ahorita ya llego del servicio y tiene que hacer tarea y así es nuestra rutina pues diaria ya después él se lleva al otro chiquito y ya ella se queda aquí lo que pasa también es que le gusta mucho el campo, le encanta pues, y él combina sus actividades con él, o sea, mi hijo le apoya pues, pero él ve que el trabajo no de pues, te mereces otra cosa el quisiera ver que pues... el otro día fue a trabajar a una carpintería, pagaron \$200 eso esta más o menos, no es redituable pues, ahora, se va de albañil es igual, fuentes de trabajo, empleo aquí no las hay, por eso es que tiene que salir, todos, los jóvenes, él, él, él, él, se van en marzo ya no hay, y quedamos casi puras mujeres, ya empiezan a llegar en Octubre, Noviembre, Diciembre o sea, según los va echando a correr el frío se vienen, se viene y se vienen a estar un tiempo con sus familias; sí por ejemplo, mi suegra, éste año no vino pero para el otro ya viene, pero ahí están que mándame esto que mándame lo otro y ya que porque quieren estar comiendo cosas de acá pues, y así pero así esta la situación de aquí del pueblo y no hay ahora mano de obra, tienen que buscar de otros lugares porque se van, y si se quieren quedar a veces pero por ejemplo hay familias, por ejemplo, nosotros tenemos 3 hijos, allá enfrente tienen 5 hijos aquí enfrente también 5, entonces, como le hacen para mantener una familia, ahora si te metes a estudiar pues es lógico, no puedes ayudar a tus papás con las labores no porque te dejan tarea y aquí el campo requiere mucho trabajo, mi esposo ahorita esta trabajando el campo, o sea que siembran, cultivan, cosechan, se van ven a vender a Oaxaca y eso pero no son de aquí, aquí esos terrenos son de mis suegros no es de mi esposo, pero como esta la situación pues ¿que se le hace?.
- 7 La familia del campo y la ciudad si es muy diferente, es muy diferente porque en el ahora si que si llegan los servicios pero no tan avanzados como en la ciudad, por ejemplo, supongamos que mis hijos quieren ir a una discoteca a un lugar para divertirse el fin de semana pues si van pero es como en la ciudad que cada fin de semana están ahí ¿no? por ejemplo en las actividades de las escuelas ya están bandas, circulan tantas cosas negativas, aquí no se da y es diferente pues también es por eso que mis hijos no están tan abiertos ¿no? los llevamos a la ciudad cuando hay un circo, al cine, van a fiestas pero los llevamos y los traemos no es que se quedan ahí pero es diferente la educación, tal vez sea ¿Cómo te diré? Yo trabajo para educación, soy maestra, lo que pasa es que hasta eso afecta porque en las escuelas porque hay algunas que nada más terminan la primaria y ya que se van, ya inclusive ya ni le echan ganas a la escuela, mi hija esta haciendo sus prácticas acá y ya me estaba diciendo, "*mami no saben dividir, no saben multiplicar, no saben escribir bien*"; es que así esta la situación, y pues o sea, ya los van educando de esa manera pues, por ejemplo, si yo fuera y viniera de Estados Unidos dejara a mis hijos con alguien y estoy esperando a crezcan para llevármelos, pues es lógico ¿no?, ya sabe, mi papá o mi mamá me van a llevar, ¿para qué estudio? ¿no?, luego quieren que les enseñe uno inglés, le digo a mi niña, ¡oigan! si ni español saben hablar ¿Cómo les voy a enseñar inglés? aprendan a español, aprendan a escribir bien con ortografía y todo eso y luego vemos inglés; pero ya tienen esa idea que se van y por eso mismo también no le echan ganas si.
- 8 Como mamá, lo que pasa es que soy muy exigente y mi esposo es muy accesible, a todos les dice que si, a todo, les da todo, y yo siempre lo he apoyado a él aunque no es mi forma de pensar o de actuar, yo siento que lo que pasa es que como soy muy exigente en la escuela ya me dicen aquí, aquí no estas en tu salón, aquí me tengo comportar de otra manera pero a mi me gustan las cosa bien, todo, y sin embargo mis hijos ya me conocen ya saben que soy muy exigente, ya saben que me molesta cualquier cosa, no tan fácil soy que me convenzan de algo, por mi esposo es que yo he tolerado muchas cosas por él es de que si les cumple todo pues porque dice que esta dentro de lo normal porque son sus hijos y que porque le gustaría que sus hijos tuvieran todo lo que él no tuvo, pero pues si no, él por ejemplo les cuenta de cómo su infancia también, pero yo le digo que no puede ponerse a comparar porque ya es otra nuestra situación también es posible que pongas a dormir a 5 chamacos juntos o que les des de comer puros frijoles diario porque no, ya no, y es muy diferente.
- 9 Atributo como mamá ¿en qué sentido? Pues dentro de lo normal porque yo creo que todas las mamás somos así ¿no? si es que sí, de veras que así somos las mamás, somos muy exigentes, nos gustan las cosas en su lugar y hay veces que es lo contrario, los papás son muy exigentes y este yo considero, me considero dentro de las normales porque sí, si me presto también, por ejemplo, si ellos me dicen, no que quiero organizar una fiesta por ejemplo esta niña siempre hace su fiesta acá y su cumpleaños es en halloween, le digo, ¡órale hija, pues hazlo!, y el otro pues no, no se queda atrás le llama a sus cuates y así, lo que pasa es que también es lo que siente él, por ejemplo, ahorita en la tarde ya llega y dice "*creo que ya ni voy a salir hoy*", le digo, sal, diviértete, ya vez que su atractivo es la placita ¿no? ¡ay! eso es lo único que hay en este pueblo lamentablemente, entonces, dice "*¿a que voy a la placita a darle vueltas y más vueltas y más vueltas a la placita?*"; ya le digo, búscate una novia, ya para que si se va siquiera deje a la novia ¿no? o algo que encargar, pero dice, "*¡ay! no porque una novia sale muy cara*" porque le digo, le he dicho, yo hablo mucho con él, le digo, si tienes novia tienes que invitarle que el helado, no sé cualquier cosa, dice, "*¡ay no, que cursi!*" ¡Ah!, hasta para eso flojo, para tener novia, él siente que esta en una edad en la que no, pero

yo si digo que deben conocer a muchas personas para que así vayan viendo; yo con mi esposo dure 5 años, cuatro de la Normal, que antes no se estudiaba el bachillerato y uno que trabaje cinco, cinco años; ahora, por ejemplo, las muchachas que no salen también están muy cerrados y no conocen, na'más están esperando que las pidan y que se casen porque esa va a ser su salida ahora, ahora ya no es que se casen y que te vas a vivir a casa con la suegra, ahora si quiera se van avivando, se van poniendo más listitas, *"¡a no! llévame contigo"*, sí, antes se las dejaban a la suegra, *"ahí te quedas porque me voy al norte"* y luego allá ya se buscan otra y así, y luego vienen y están con una y están con otra, eso es anormal. Pues estoy dentro de lo normal, ahora falta el concepto de mis hijos.

- 10 Para el matrimonio duradero, por ahí creo que hay una hojita, me la ponen en el mantel, en la mesa; que paciencia, tolerancia, amor, respeto, responsabilidad, ¿Cuál sería la otra?, acoplamiento, tienen que poner mucho de su parte, tanto la una como la otra ¿sí?, porque a veces cuando son repelentes es cuando truenan los matrimonio, nosotros hemos tenido muchos problemas, pero tal vez por mi educación, yo no me rebajo a hacer un drama, un show o estar peleando por una cosita, que es lo que hacen aquí, no, para mi no tiene sentido. Que respeto, sinceridad, abrirse ¿no? decir lo que sientes porque si uno es, no tiene esa confianza con esa persona pues no.
- 11 La familia es un grupo de personas con el cual tienes que convivir bien con todas las personas, nosotros sentimos que hemos convivido bien y hemos sabido establecer relaciones de amistad con todos, nosotros tenemos muchos compadres, sobrinos, tíos, de todo tenemos, pero pues la familia es algo bien bonito porque si estas bien con ellos estas bien con todos y es algo que te identifica también como miembro de una familia; si eres sociable o no eres sociable, si te invitan o no te invitan para una fiesta y eso ven ahorita, porque eso ven ahorita, eso ven también, no, pues esa no es de mi familia, no, no precisamente que lleves su apellido ¿no? pero que no establecen esa relación con las personas, por eso es también que no me voy de acá, no me voy de acá; nosotros le hemos inculcado a nuestros hijos eso, ora que si ya conocen a nuestra familia, ya saben lo que nos gusta a nosotros, a veces a ellos no les gusta relacionarse de esta manera, nos paso este fin de semana, hubo una boda, no sé si se dieron cuenta, desde el viernes, yo me fui el viernes, me fui sábado, me fui domingo, lunes, todos los días que se pueda, mi esposo también, ellos no fueron, es que tal vez están más acostumbrados a convivir con sus amigos ellos y no se sienten muy ambientados, van a bailar y eso pero en la tarde cuando ya esta la fiesta buena dicen ¿no? si pues es bonito conocerse, relacionarse con los miembros de la familia y aquí casi todo el pueblo somos familia todos ¡eh! si casi todos nos conocemos muy bien aunque no seamos de la familia.
- 12 Pues feliz, tengo, estoy tranquila, tengo que estabilidad económica bien, me relaciono con los demás personas, estoy en mi casa cuido mi casa, tengo a mi marido, no se ha ido al norte, bien, bien; es que a veces traes algo así como que no esta a gusto ¿no? yo nada más un rato no esta y ya lo ando buscando, el teléfono ¿Dónde estas? no, no precisamente que lo este vigilando sino que estamos acostumbrados a estar juntos es lo malo que le digo a él que a veces que me da miedo estar sola, yo ya sufrí las penurias de que mi esposo fue presidente sí, no, no, ya no daba una en 3 años se me hacían eternos, decía la abuelita Queta, *"ay mi'ja chula ahora que tu marido es presidente no vayas a andar en tu casa afuera a las altas horas de la noche"*, ay mamá Queta le digo, y ¿como que no voy a andar? *"Porque los hombres andan en la calle y si no te encuentran veras"*, le digo, pues ahí voy a estar en mi casa pues a donde voy a andar, *"queriendo salir al baño porque ¿Qué tal si tu marido te encuentra con la enagua abajo?"*, dice, *"va a creer que estas haciendo otra cosa, así le paso a una de mis primas y nomás llego el marido"* y las señoras antes se hacían donde fuera ¿no? *"ahí que se la machetea y que se la truena"*, ay le digo, yo tengo el baño en la recamara, como cree, y ya soy feliz como una lombriz.
- 13 La Ciénega es bonita, muy bonita, quisiéramos que tuviera más cosas ¿no? pero también es un pueblo, es un pueblo y si ya tuviera más cosas a lo mejor no estaría tan tranquilo, ya no, aquí puedes andar, yo he salido en coche a la 1 o 2 de la mañana y no pasa nada, y también caminando está muy tranquilo el pueblo, sí, es un pueblo muy tranquilo con los antecedentes que tuvieron, nos platican a veces los viejitos, nosotros les platicamos a nuestros hijos, como era la situación antes que en una fiesta no estaba la fiesta buena si no había un muertito, sí, porque había a veces pleitos entre las familias. Nosotros les platicamos a ellos, al menos al muchacho porque a veces se sale y se encuentra a otros muchachitos de que familias pudieron haber tenido problemas y que a veces esos problemas vienen y vienen ¿no? y que a veces que en una fiesta como que salen ¿no?, pero no pasan a mayores, son cosas que se han ido con el tiempo tranquilizando.
- 14 A mis hijos yo les he dicho que ellos tienen que ver cosas que les gustaría para ellos porque tu a tus hijos no les puedes imponer o marcar un patrón, que yo quiero que tu fueras así o asado, no porque ellos mismos te dicen, mami es que es mi vida, si hijo pero es que a mi me gustaría que tu fueras así, si quieres tómallo, si no, no, pero a mi me gustaría que ellos fueran pues como nosotros tal vez ¿no? que se prepararan, que llegaran a tener a sus hijos, educar a sus hijos, estar bien con su esposo, con la familia más que nada, sí,

tratar de ser feliz más que nada, ser feliz más que nada, pues me gustaría que fueran felices porque yo les digo que si ellos están bien yo voy a estar bien, nosotros no queremos dejarles herencias ni esas cosas sino que ellos tienen que ver que es lo que quieren para ellos, porque aquí a veces los papás lo que hacen es *“hijo vete a Estados Unidos porque vas a tener que hacer tu casa, me vas a tener que mandar dinero porque voy a tener que hacerle la fiesta de quince años a tu hermana y no tengo dinero”*, no, no, no, mis hijos que ellos decidan lo que ellos quieren hacer de su vida, por eso este muchacho está diciendo que se quiere ir, le digo, adelante te echaré mi bendición y que Dios te acompañe porque tienes que ir a buscarle, no quiere aquí, pues que le busque, posiblemente regrese y como le dice su padre, *“aquí vamos a estar nosotros, no vamos a ir a otro lado, que tu estés bien físicamente puedes regresar”* y ahora que hasta el momento que problemas así graves un poquito en mi familia no hemos tenido ni quisiera tenerlos.

- 15 Mi hija si tiene su novio en el norte hablando de eso, si, si, si, pues a ella también le dije, no pues que lo piense bien, te digo esa es la idea aquí, te digo como ese muchacho le habla de Estados Unidos en un principio este muchacho le estaba hablando hasta diario y le dije, mira, dile a ese muchacho que no este hablando diario por favor porque yo no quiero tener problemas con su familia ni que cree problemas en nuestra familia porque al rato va a decir que me conviene como persona para mi hija porque viene de Estados Unidos porque tiene dinero, porque esta más o menos estable económicamente, dile que no te hable hija. No sé si funcione su relación porque él está en Estados Unidos y es lógico y ella está aquí, no me ha tocado el caso, mi hija ha tenido a sus novios aquí y es que como siempre a las mamás ningún novio nos va a convenir para nuestras hijas, no va a haber, pero sí le hablo, le digo pues ya viste como es la situación porque pues imagínate una relación en la que él está allá y ella aquí y que nada más estén hablando por teléfono como que no va ¿no?, no conoces a la persona; mi hija me dijo, dice que va a venir para la semana santa, le digo, mira ni le estés diciendo ni le estés insistiendo porque venir de Estados Unidos no cuesta 5 centavos y no vaya a ser que venga; tu estas estudiando, también eso las distrae un poco, tu estas estudiando, yo creo que tu quieres llegar a ser algo porque desde que uno entra a una escuela pues dices, no pues yo quiero terminar por decir mi prepa, quiero terminar mi carrera y quiero lograrlo y quiero lograrlo pero no faltan los distractores, entonces, yo le digo, yo creo que tu tienes trazada una meta, que no te distraigan, pero si también tu decides otra cosa pues dime, pero sí las distrae, es como te digo a veces vienen, se casan, no que me voy a llevar a su hija o vienen y andan de noviecitos aquí y se las roban dijeran, pues ya no me queda de otra y ella decide y no sé la verdad, igual y puede durar y no ¡eh! porque mi hija me heredo, ja, ja, pues heredo de los dos ¿no? mi esposo también tuvo muchas novias, yo también tuve muchos novios y ellos dicen que es por herencia, no pues yo digo que es bueno porque conoces a varias personas y no nada más con el primero que dices ¡ay no este tienen todo lo que quiero! no, no, no, definitivamente hay que conocer varias personas, deferentes formas de pensar con la que más te puedas, pero quien sabe que haría si le dijera, pues igual si es el deseo de ella, como te digo ellos tienen que escoger pues sí, es que yo no puedo obligarla, tienes que estudiar, tienes que entregarme el título y hasta entonces te casas, no, no porque al rato me van a decir, tu me obligaste y termino de estudiar y no trabaja o se casa ¿y mi esfuerzo, dónde quedo? no, no se puede obligar a las personas a hacer algo que no va; yo por ejemplo ahorita que empezó el semestre que tenía unos problemitas con una materia, le dije, échale ganas, mira, presenta tu examen, estudia, no me ayudes, órale apúrate, apúrate si quieres seguir en esa escuela sino te cambio o ya no quieres o quieres trabajar o ¿que quieres?, no si voy a seguir, órale pues échale ganas, apoyarlos más que nada.
- 16 Cuando mi hijo se vaya yo creo que, ¿a quién dijo mi esposo que le va a afectar? A mi ¿verdad?, fijate que, pues fijate que como ya hemos estado trabajando la idea pues yo creo que a nadie, a nadie, o sea, nosotros nos tenemos que hacer a esa idea de que no te afecte porque pues si tu dices ¡ay me va a afectar, me va a afectar pues no, sí es lógico te vas a preocupar y todo eso pero yo creo que a nadie porque si él va a estar bien es feliz, yo también, no creo, no, como yo lo estoy tomando como que va a ir y si le gusta y si no pues se viene va a probar como ve, para que conozca porque mira a veces los que vienen aquí te cuentan lo bueno, no te cuentan lo malo, yo por ejemplo, como tengo familiares que vienen, así que vienen sus tíos, que vienen así familiares ya inclusive han estado platicando porque le dicen no tienes idea, pues le platican, mira que aquí es así o asado y así, inclusive le han mandado fotos, las ha bajado de Internet ahí se ven como están, apenas, apenas le mandaron unas fotos de unos muchachos que se acaban de ir, no tendrán ni tres meses, ya están bien gordos ya están bien; ¡ay así te vas a poner bien cerdo de plano, pues sí, ahí puras hamburguesas, puras hamburguesas y a engordar, yo he tratado de que ellos coman más o menos porque tu como mamá te preocupas, quien sabe ¿no?, quien sabe a quien le afecte más, yo creo que a nadie.
- 17 Con mi esposo fue bien chistoso porque nos casamos por el civil a escondidas pero él en su casa y yo en la mía, y ya de ahí empezamos a tener relaciones, y también tardamos ¡eh! ya después no que estaba embarazada, y como decirle a tu mamá ¿no? yo decía, ya si se me empieza a ver pues ya le digo o algo así, pero como yo trabajaba, yo tenía mi dinero ya pues no me preocupaba pues la situación porque no me iban a correr de mi casa yo dije, la relación que tuve con mis papás era lógico que no me iban a correr de mi

casa como lo hacen ¡ah y ya saliste embarazada que...!, no yo estoy segura que no, *“es que te tienes que ir conmigo porque estas embarazada, ¿ahora que vas a hacer?”*, pues aquí voy a tener a mi hijo, aquí lo vienes a ver, *“¡ah sí! también es mío”*, pero no importa, le digo, aquí lo vienes a ver, *“no pues yo ya voy a venir a hablar con tu mamá”* dice, *“y con tu papá”*, como quieras le dije pero yo no les digo nada, no sabían ni que estaba yo casada ni que estaba embarazada pero como... o sea tenía mucha confianza con mis papás no era de los que entraba ni nada de eso todavía, pero como somos conocidos del pueblo le habla por teléfono a mi mamá, y ya como angelitos agarrados de la mano ¿no? *“fijese que su hija ya esta casada conmigo”* *“¿Cómo?”* dice, *“sí, mire aquí esta el acta”*, ¿y que hace aquí pues?, si de verdad le digo que es un caso así bien raro porque muchos ni se quieren casar y ni están casados y a veces están viviendo ¿no?. luego de ahí, *“y también esta embarazada”*, *“¿cómo?”* Y empiezan a ver, *“sí mire”*, *“sí pues ya se tiene que ir contigo”*, ay no, ya que habla por teléfono mi mamá pues, *“no ya te tienes que ir con él, que ya tiene un departamento en Oaxaca, que ahí te vas a ir a vivir con él, y a un departamento”* ¿no? así como te lo pintan, así un departamento, dije órale ya esta muy adelantado dije yo; *“ya no te vienes ya te vas a ir allá con él”*, ¡ah bueno! dije yo, ya que me habla él, *“no que te espero en tal lugar”* y todo eso, venía yo por estos rumbos de Zimatlán cuando dije yo, no, aguanta, yo que voy a ir a hacer a Oaxaca no, no, no, que me bajo, que me quedo aquí, lo deje allá, que me habla a mi casa, *“¡ah! ¿Qué estas en tu casa?”*, sí le dije yo, *“¿que no te dijo tu mamá que te tienes que ir conmigo?”*, sí le digo, pero no me quiero ir, ahora que si tu me corres pues me voy, no dice, me tuve que ir porque ya no, pues me convenció, *“no que vámonos que tengo un departamento”*, ¿Cuál departamento?, sí un departamento pero sin nada, y fue bien bonito porque no había nada, ni cama con decirte, nomás una cobija compramos y ahí nos quedamos pero cuando vas empezando sin nada de nada, entonces, ya compramos, todavía la mesa, la mesita y las dos sillas todo y todo chiquito cuando empiezas y así es como fui asimilando ya estar casada, pero yo no me hacía a esa idea y es que es difícil es difícil ¡eh! y ya con las muchachas que he platicado les digo estudien chamacas prepárense por que así si sus maridos las botan pues ya tienen con que defenderse, no que están locas luego, les digo, no que ahí tienen que andar con el marido y es que no, definitivamente hay que estar bien buza, bien preparada para todo eso porque si estudias tienes algo con que defenderte, ahora, no precisamente tienes que estudiar mucho, necesitas estar bien preparada para sobrellevar los gastos que tiene un matrimonio porque si son bastantes, fíjate, nosotros llevamos 20 años de casados, fíjate 20 años de casados, cuantas cosas tienen que pasar por eso es que a veces nuestros hijos nos dicen *“¿ya se van a pelear?, peléense luego nos hablan”*.

- 18 Es bonita, es bonita la Ciénega y te digo los que están en Estados Unidos quieren venir, quieren venir a pesar de que se van dizque aburridos de aquí, yo como le digo a mi hijo, si te vas a ir no quiero que me estés hablando al ratito que ay fíjate que quiero esto que quiero lo otro, come todo lo que quieras y no me este pidiendo cosas, te vas porque tu quieres, nadie te esta corriendo, nadie te esta diciendo que te vayas, es que todos sus amigos se van ya no hay muchachos, apenas, precisamente el domingo en la boda estaba una muchachita ahí yo le pregunto; me gusta conocer a sus amiguitos de ellos, dijeran *“mami ya los entrevistaste”* no pues sí, me gusta saber donde viven, quienes son sus papás, así, así como que no queriendo bajita la mano me los entrevisto, pues no, pues hay que saber con quien se andan los hijos ¿no? y es que a veces si se me desaparecen, no que ¿con quién anduviste? no que fuimos a Oaxaca pero sí, o sea, como te digo no hemos tenido problemas como otras familias que cuentan cada cosa y de salud, también no. Se quieren también.

La Ciénega, Zimatlán, Febrero 2006.

Nombre: Reyna
Edad: 41
Lugar de origen: La Ciénega

Estado civil: Casada (iglesia y civil)
Escolaridad: Nivel Básico
Ocupación: Ama de casa

- 1 Yo a él vengo conociéndolo pues, desde que éramos chamacos ¿no? porque pues el pueblo no es muy grande y pues siempre se da una idea de quienes son, pero pues ya desde que entablamos una relación de novios fue en el 81, fue la primera vez que me dejaron ir a un baile y pues ahí ya hicimos amistad, estuvimos bailando y pues ya después se dio lo del noviazgo y pues ya de ahí 2 años de novios, primero fue un año bueno así a escondidas viéndonos a escondidas por aquí, por ahí. No nos dejaban salir a mi no, ya este... después él me pidió, fue a pedirme con mis papas al año en enero del 83 pero mi papá me negó que yo estaba muy chiquita según él, tenía yo 17 años y no, no me dejó que yo me casara con él, dijo que no, como yo tengo más hermanas y ellas se casaron más grandes de 24 o 25 años, entonces, él decía que no porque yo estaba muy joven y que no quería.
- 2 Seguimos así un año igual a escondidas y luego ya para cumplir los 18 ya fue con mi papá de nuevo a pedirme y yo creo que lo agarramos de buenas y dijo que me casara que hiciera lo que quisiera eso fue un 13 de septiembre y ya luego dijeron "en 2 meses se casaran" y ya se cumplió el plazo que se ponían y ya se hicieron los preparativos para la boda y nos casamos el 18 de Diciembre por el civil y el 19 por la iglesia y así empezamos nuestra vida, nuestra relación de casados como todo ¡verdad! con sube y bajas y había y que no había y que problemas y que todo esto, pero luego yo ya salí embarazada de mi primer hijo y ya vino el parto y normal y ya a partir de ahí de Septiembre el estuvo conmigo todo ese tiempo hasta Enero si este él se fue, se fue para Estados Unidos en ese tiempo se fue de mojado.
- 3 Él se fue 2 años, casi 3, regreso hasta el 18 de diciembre del 86, entonces, si estuvo 1 año aquí, ya para eso yo me embarace en Julio del 87 de nuevo y él estuvo, pero ya en Octubre de ese mismo año se volvió a ir porque este.. empezó a salir, este.. en las noticias lo de la amnistía, lo de la amnistía que abrieron en ese tiempo y él no quiso perder la oportunidad y como él ya había estado antes, dijo que si y se fue y pues si, si corrió con suerte porque, si desde entonces logro meter sus papeles y ya le dieron la residencia americana, primero se fue por etapas, primero un mes, unos dos meses, después un año, después creo que dos años igual, y ya de ahí ha sido nuestra vida, pues que se va un tiempo, que regresa otro tiempo, nada más que ahorita si corrió con un poquito de suerte y ya tiene como unos 10 años que se acomodo en su trabajo que le permitía venirse todo el invierno para acá, pero mas antes aunque tenia papeles, pues no, porque venia y se perdía su trabajo, se perdía todo, lo dejaba y tenía que empezar de nuevo y a ganar lo mínimo, ir avanzando conforme iba ganando digamos más o menos y ya se venía y otra vez, pero ya tiene como 10 años que ya se estableció en esa compañía y ya le permite venirse a fines de Noviembre principios de Diciembre y regresa en Marzo y ya de ahí no tiene mucho, tienen como 4 años que les dan permiso de que se vengán en Agosto por lo que no se puede trabajar, dicen que no se puede trabajar porque ahí el calor es muy intenso, muy fuerte y pues si se puede trabajar en la mañana 2,3 horas y gastan más de lo que ganan, mejor se viene mi esposo, porque dice que la comida, la renta y todo no sale, mejor se regresa. "Ahora buscar un trabajo para un mes pues como que no es estable, empiezas por abajo y nada mas por estar por ahí, pues mejor nos venimos" y ya tiene 4 años que viene ya en Agosto y se viene un mes de vacaciones y se regresa a fines de Agosto o los primeros 2 o 3 días de Septiembre, porque más no pasa de ahí y ya regresa a su empleo y así, cada año es lo mismo y ya de ahí estamos juntos todo el tiempo, pero ya de ahí vamos sacando todos los problemas que se nos presentan económicos y de la casa, porque, pues cuando nos casamos no teníamos, nada mas nos casamos como todos, porque pues no casi no teníamos nada, pues prácticamente una cama una mesa 2, 3 cositas por ahí pero que sea algo que podamos decir este es mi cuarto, mi casa, pues no y pues de esa manera fue que se fue pues ya empezamos primero a hacer la casa en esos 2 años que se fue ya regreso y estuvo trabajando un año aquí y luego salió eso de que tenía posibilidades de arreglar papeles, pues se fue, esa vez si se fue más de 2 años porque tardo mucho, casi un año el papeleo y luego ya le salió, pero no más no podía salir del país, pues porque no iba la mica en mes 3 meses, 6 meses pero no podía salir hasta que le llevo la de un año, entonces ya se vino para acá un tiempo y pues así hemos ido, de ahí ha ido pues progresando ¿no? lo poquito que tenemos y que hemos podido hacer y yo aquí con mis hijos casi siempre sola y pues él mandando el dinero y pues yo aquí estirando el dinero.
- 4 Lo que pasa es que como él fue de soltero 2 años, él tenía un dinero que supuestamente lo contaba de él ¿no? O sea y decía que con ese dinero pues podemos empezar a hacer algo, pues uno cuando va a empezar piensa es mucho ¿no? es mucho lo que tienen pero no sé que pasa que a veces o sea son cosas raras de la vida que cuando uno esta con los papás no sé si a todos nos llegue a pasar algún día, pues te mantienen, te visten, te compran caro o barato pero no repelas, pero pues ya cuando te casas como que sienten que les pesa mantener al hijo casado o no sé si en todos lados pase, pero nosotros como que así nos sentimos como que ya digamos que mi suegra como que sentía, como que se molestaba y así ya empieza uno a buscar ¿no? pero para esto con lo que él tenía ahorrado y con lo que contaba, no contaba

con que su papá se lo iba a quitar, entonces, prácticamente cuando me case con él, lo que él me había contado de lo que tenía en el banco paso a ser una historia que nada más lo tenía de largo porque pues jamás lo vio, ya no se lo dieron de vuelta, quien sabe que paso con ese dinero, después el decía que era más, mi suegra menos, pues quien sabe y quedo, pero pues no cuando éramos novios pues no, el contaba con ese dinero y que pues eso iba a ser una base ¿no? Un algo...

- 5 Pues si, en ese tiempo si busco la manera de pues no irse tan lejos sino de quedarse aquí en el país, él tiene unos tíos en Coatzacoalcos y se fue para allá solo primero, después no le gusto, se regreso, estuvo en Oaxaca y ya después, pues era difícil porque no le alcanzaba pues como todo, empezó con el sueldo mínimo por lo poco, por lo poco, digamos que es ese tiempo no había suficiente como para decirle pues vete y aquí nos quedamos ¿no? así era como veía que no le alcanzaba, pues mejor, pues si renunciaba y pues no había con que ir ayudando, después decidió irse para allá y pues si aunque se fue lejos, pero pues si salimos adelante y pues si de ahí. Incluso ya cuando ya deberás se tenía que ir ya no se quería ir, cuando ya deberá se le acababan los días, con las otras personas con las que se tenía que ir ya nos se quería ir, porque nosotros vivimos 3 meses con mi suegra del otro lado y aquí vivían sus abuelos de él, los papás de mi suegro, entonces, nos salimos y nos venimos a vivir aquí, porque pues ahí tampoco no tenían, o sea, mi suegra no tenía muchos cuartos nada mas dos y decidió salirse de ahí y nos venimos para acá, entonces, ya su abuelo de por si él se crió aquí, entonces, cuando nos venimos para acá y que se iba a ir su abuelo no quería que se fuera porque ya estaba bastante grande el señor, tenía como en ese tiempo 70 años tal vez más o menos no recuerdo, pero pues su abuelo le decía que no se fuera, se abuelo le decía que no se fuera, que si se iba ya no lo iba a encontrar vivo, luego le decía que se quedara con ellos a trabajar y que él le dejaba su casa que no pensara, porque pues no porque el decía *"no abuelos yo ya me voy para hacer mi casa"*, porque o sea, que mi suegro fue hijo único y su abuelo era dueño de todo esto y de la parte donde vive mi cuñada del otro lado, pero como no tuvo hijos, pues el señor se lo dio a los nietos, le dio una parte a mi cuñada y otra parte a mi marido, que nada más era de donde termina este corredor para acá, ya de ahí para allá vivían ellos.
- 6 Pero entonces, por mi mente pasaban muchas cosas, yo no venía a pasar de que mi papá tuvo muchos hijos, tuvo 12 hijos, yo no venía criada así, de que aquí te quedas y que aquí estas y porque o sea mi suegra tenía eso o lo tiene todavía de que no quiere que se vayan quiere tenerlos a todos juntitos y yo no venía de esa idea, pues porque mi papá no era de esa idea, mi papá era pues de que éramos muchos, mi papá tuvo 12 hijos, fui la hija numero 12 y pues mi papá decía *"pues éste ya se caso y el casado casa quiere y yo no quiero problemas con nadie"*, incluso en donde mi papá, tenía otra casa en donde había 2 cuartos grandes como de 8 metros cada cuarto, porque mi papá tenía un trapiche, entonces, la panela como en la casa en donde vivíamos no cabía porque entonces molían muchísima, pues entonces mandaba dejar la panela en los cuartos pues eran de techo de ladrillo por la panela, entonces, acarreaban la panela para allá y después se redujo y se casaron mis hermanos y los mando a vivir uno en cada pieza. *"Ahí va a ser su cocina, ahí va a ser su cuarto, su recamara, todo"* ya nada más afuera hacían su baño ellos como pudieran y mi otro hermano que vivía en su casa ahí mismo, pero en su casa y los otros dos que no habían hecho su casa en las dos piezas mientras hacían su casa, que les dio terreno ahí mismo, pues él les dio un terreno, pues para que hicieran su casa pero no le hicieron nada lo que pasa es que él trabajo mucho con él y mi papá le correspondió dándole una casita ¿no? eran dos cuartitos así como estos y un corredorcito y le decía este.. *"no les hice un cazonón pero tienen en donde vivir, meterse, porque ya cuando te cases no te quiero tener aquí"*. Mis hermanos lo tomaban como que mi papá ya no me quiere, pero mi papá les decía *"todo por la buena, yo no quiero problemas, yo no quiero que mis nueras o los papás de ellas digan que las tengo trabajando"* porque pues éramos bastantes ¿no? si, si era bastante el trabajo decía *"yo no quiero que digan que me están trabajando mucho o si no hacen yo tampoco quiero decir que las estoy manteniendo, porque no hacen nada váyanse y si quieren hacer de comer hagan y si se quieren levantar levántense y si quieren estar acostados todo el día"* y él no era de esa idea pues decía *"donde se quieren ir a donde quieran trabajar a donde crean que están bien, ahí váyanse, pero no me den encargos a mi"* porque él no era de *"déjame aquí tu mujer y déjame aquí tus problemas"* no, pues él tenía otras ideas, entonces, cuando llegue aquí fue algo muy distinto, pues porque ellos al mismo tiempo no te querían tener en su casa, pero tampoco te querían que te fueras, entonces no entendía, pues no, o sea como que sentían que eras una carga más, pero al mismo tiempo no te dejaban irte ¿no? a donde más pudieras realizar a donde pudieras buscar, entonces, era una situación así y como yo no venía de ese tipo, pues digamos de educación para mi era muy difícil adaptarme pues, porque ellos decían una cosa, mi marido otra, los abuelos decían otra, entonces pues que hacemos ¿no?.
- 7 Entonces cuando se fue pues yo no hice por detenerlo al contrario aunque me arrepiento ¿no? pues le dije mejor vete has tu vida y si quieres regresar regresa y si no pues ni modo, pero porque mi papá siempre nos decía *"cuando se casen hagan lo que crean que esta mejor si me piden mi opinión se las doy, pero no se basen en lo que yo opine o sienta, porque a lo mejor me equivoco y no quiero que mas tarde me digan, por su culpa de usted, que esto que lo otro"* y pues yo era de esa opinión ¿no? él decía *"pero es que mi abuelo*

se va a morir y esta muy triste porque ya no me va a ver” entonces yo le dije pues ya te vio mucho tiempo ¿no? así que pues ya ni modo si ya no lo ves pues ya, pero tu tienes que ver que ya tenemos un hijo y entonces yo le dije tienes que ver, o sea tu abuelo te dice que no te vayas *“yo te voy a dar mi casa”* te voy a dar una idea, ya no te vas a ir para hacer tu casa pero ¡cuando se va a morir tu abuelo, ¿tu sabes? a ver se muere tu abuelo y queda tu abuela ¿tu sabes cuando se va a morir o como se va a morir? o sea tu no sabes como van a morir o que tiempo más van a vivir y ellos al darte su casa, pues van a querer que tu veas por ellos o sea sus gastos, porque no te la van a dar así nada más, tienes que verlos y ya se puso a pensar y dice *“pues si tienes razón”* y luego y si no tienes para verlos ¿qué vas a hacer? si no tienes ya no les das, si no los atiendes es lógico que no te la van a dar y al rato vas a pasar tus años aquí o vas a pasar muchos años por decir, o sea en mi suegro se veía, él duro 20 años y yo veía eso pues, cuando se fue con pleitos y problemas y todas esas cosas de todos modos se salió sin nada de aquí y dejó toda su vida botada. Pues ellos dicen que se fueron sin nada, pues que ahí en donde vivían era una casa abandonada que se la pidieron prestada al dueño y pues yo le decía al rato te va a pasar como a tu papá vas a vivir 5, 10 años trabajando y ves a tus abuelos y si al rato no te lo dan ¿qué vas a hacer? te digo mejor vete, haz lo tuyo lo que puedas hacer, pero que sea tuyo, que nadie te lo quite o así que no es tuyo todos se sienten con derecho y como no es tuyo tu abuela puede meter los que quiera y todos se sienten que es de ellos y yo no quiero eso, porque no estoy acostumbrada y pues ya tomo la decisión y pues ya cuando regreso yo luche, que si compre y yo ya tenía otras cositas y había dinero y pues por lo menos ya se dio cuenta que había valido la pena y pues problemas y así, pero pues ya después nos fuimos haciendo a la idea de que así iba a ser siempre...

- 8 Así sigue siendo hasta ahorita su idea de él, o sea si él quisiera si podría arreglarle los papeles a mis hijos y a mi, hubiera podido hacerlo desde hace mucho, pero su idea de él para nada es llevarse a los chamacos para allá, porque no quiere en pocas palabras, dice que no que aquí tienen que hacer su vida, que aquí también hay forma de hacer su vida, de salir adelante les dice *“estudien, prepárense y a lo mejor no son ricos pero van a tener si de donde sacar sus problemas”* decía *“yo no tenía así o sea de donde trabajar”* pues porque mi suegra los crió así pues, los crecieron así de la casa pues entonces ellos no sabían, pues muchos que no van a la escuela y eso pero aprenden un oficio ¿no? u otra cosa y ya de ahí sale, como los albañiles se conforman, están en su cuarto, pero sacan su día, sus problemas, pero pues ellos no, pues nadie de sus cuatro hijos de ella desempeño aunque sea digamos un oficio y entonces todos tuvieron que buscar de que manera y pues su idea de él no es llevarse a sus hijos, quedarse aquí y pues lo que sea mis hijos son muy responsables no es por quedar bien ni nada, mi hijo hasta ahorita va bien, durante que estubo aquí nunca reprobó ni siquiera una materia siempre hasta horita nos obedece a pesar de que ya tiene siete años que no esta aquí él obedece, no porque esta solo digamos va a hacer lo que quiera o rebelde, se adaptan, pues si me obedecen, a él también.
- 9 Son las que están conmigo las niñas, igual casi no sale no'más a la escuela, a la casa, no'más cuando tiene que hacer algún trabajo con los demás compañeros y ya se va y regresa a la casa, ahorita problemas que digamos como otros muchachos alocados que se saltan y que llegan tan noche o cuanta fiesta ahí están no, problemas pues si que me enoja que, pero pues son cosas que digamos que se pasa pues viendo a otros chamacos como son pues siento que no ellos no son iguales.
- 10 Pues antes no era tan usado el teléfono como antes no había pues antes las cartas, pero él aunque estaba muy chiquito siempre le hablaba de su papá cuando llegaban las cartas yo le decía mira mijo es de tu papá y siempre, siempre le hablaba de él y pues eso duro así pues mucho tiempo así en cartas sin el teléfono, porque nada más había uno y para que te hablaran por teléfono era un milagro de Dios porque ibas y estaba llenísimo, entonces, te ibas todo el día para poder pues que te hablaran, porque ahí en la casetita había como 30 gentes diario y pues ya la llamada que entrara y había muchos que se les olvidaba que ahí había más gente esperando y pues así era mejor que ni hablara era mucho bullicio, pero pues las cartas si eran más lentas, eso si nunca nos dejo de escribir, ni dinero, ni cartas, ya después con el teléfono ya me hablaba eso fue como en el 92, que ya se extendió el teléfono más como en el 95, entonces ya me hablaba ahí de mi hermana y ya siempre de chiquitos los he llevado así, que les hable su papá, aún ahorita que esta el teléfono aquí, habla su papá y yo les hablo que les habla su papá, nunca les dejo de hablar de su padre y siempre les hago ver pues que no esta pero que no se olvida entre nosotros, porque hay muchos que se van y se les olvida la familia, ellos a veces repelan un poquito porque por teléfono nunca los regaña ni les dice nada, pero cuando esta aquí él es muy exigente todo lo quiere rápido lo manda o les exige mucho, pero nos da mucho, porque luego comparo yo con otros pues que aunque no estén allá, están aquí y se ve pues que no les importa su familia no les importa mucho pues, o sea divirtiéndose ellos o estando bien ellos no les importan los demás ¿no?, él pues el todo lo contrario cuando ya se va a venir ahí anda siempre anda buscando que traer, que zapatos, que ropa y hasta eso que no son abusivos no dicen *“no nada pa”* y pues yo siempre le hago ver pues tu papá no sale a la calle diario esta aquí no sale, siempre si vamos a algún lado va, si estamos aquí, aquí esta o si yo tengo que ir a algún lado en la tarde él se queda, cuando regreso pues aquí lo encuentro, o sea no es de ese tipo de los que pues, no esta ella se salió y así me voy yo o al

revés, no. Siempre hemos estado juntos con mucha comunicación y pues a ellos siempre les hablo de su papá pues es un poquito difícil llevar los hijos y la casa sola no pero tienes que ir dedicando y pues sale.

- 11 Al más grande creo que le hizo más falta porque a ellas ya no tanto por la forma en que se va 4 meses vine un mes viene otros tres meses y ya no es tanto pero de él si, porque se iba 2 años, se iba un año, sin venir año y medio, aun cuando le salieron los papeles se iba un año y medio y ya regresaba y si a veces el grande como que si le recrimina, que porque no se queda ya, que ya es justo que se quede en casa o pues si a veces cuando le dicen a veces no más cuando hay una reunión o algo así, mi suegra luego le dice que “¡jay! que mi nieto no anda con los pelos parados” porque para ellos es un pecado que anden con los pelos parados y dice que chamacos que andan con lo pelos parados pintados con sus pantalonzotes caídos, que su nieto no es así que no sé que, que es como su papá y el siempre sale a la defensiva y dice que no es cierto dice “pues yo creo que la que me educo es mi mamá” entonces en su forma es lo que le recrimina, pues yo diría más bien que pues siempre le dicen no, “pues no se como le hace Rogelio porque su hijo a pesar de que se fue” porque cuando se fue todos le decían que iba a llegar drogado que iba a ser un desastre, pues dicen “pero no se salió que como le hizo Rogelio” y siempre dice él “¿mi papá? yo más bien diría que mi mamá” les dice “mi papá no ha estado conmigo” y pues si porque cuando él se fue de 15 años a México ya era le etapa en la que mi marido venia cada año o cada año y medio, ese tiempo ya empezaba a venir cada año y él siempre dice eso, “con la que he estado es con mi mamá no con mi papá” y como cuando él esta en México su papá esta aquí, él esta en la escuela, él viene a medio mes de Junio y se va a medio mes de Julio, entonces, su papá llega a fines de Julio principios de Agosto, entonces, ya no lo ve y si viene mi hijo para acá o va él para allá pero pues un fin de semana solo 2, 3 días nada más y comparten y ya en Diciembre pues es lo mismo. Mi esposo casi siempre llega los últimos días de Noviembre, entonces, mi hijo llega la primera semana, después de la primera semana de Diciembre siempre regresa así, el 9, 10, 11 dependiendo, después de la primera semana y luego se va la primera semana de Enero, entonces él esta muy poquito tiempo con su papá, es un mes todo el año porque en Agosto él viene un mes para acá, en Junio mi hijo viene un mes, mi esposo viene un mes en Agosto, pero ya no se ven ya nomás se ven dos días y viene él a verlo o él va, pero así pues es un fin de semana, el tiempo que más duran ellos un mes es en Diciembre o menos de un mes porque de ahí de su escuela salen mucho, hay veces que él llega después del 15 de diciembre o cerca del 20 y ya se regresa el 8 o 9 de Enero o sea ya nada más esta tres semanas depende, pero es mínimo es poco pues el tiempo que ha pasado con su papá, si es muy poquito y luego aparte de eso mi esposo no es de las personas que hablan mucho de por si, pues él no es mucho de hablar así, entonces le habla por teléfono a México pero su forma de ser es hablar 5 minutos y ya así con nosotros pues ¿qué como están? ¿Que si están bien? ¿Que si necesitan algo? que no sé que y ya mi hijo hasta sabe, “pues me hablo mi papá” ¿y que dice? “pues lo mismo de siempre” entonces, su relación de ellos casi digamos que no se han tratado y así hasta la fecha.
- 12 Él se enoja porque pues si están y él se va a su cuarto y esta conmigo esta platicue y platicue, me platica todas sus cosas, que a donde fue, que hizo, cuanto le costo, cuanto gasto, todo, todo me cuenta y como cuando ya esta él como que se queda, ya entra él y se acuesta en su cama y dice “*pero sigan platicando pues ¿de qué estaban platicando?*” ahí dice y ya pues él luego se enoja porque dice que porque conmigo si todo, pues y le digo tu dile, tu pláticale le digo, pero tu no le platicas como quieres que te platicue, pero yo le platico le pregunto todo y él no pues, pero pues lo mismo pasa con ella después me esta platicando que su escuela, que sus compañeras, que sus cumpleaños que no sé que, que si le doy dinero que le va a comprar algo, todo pues, le digo dile a tu papá dile a él “*¡jay! mejor no voy*” dice le digo dile a él mi’ja si él te deja ir ahora esta él, porque cuando estoy yo pues yo mando, pero ahora esta él dile a él “*no, déjalo*” y aunque no se lo niega pues no le dice pero como que no sienten esa confianza de decirle a su papá, pues dile “*¡jay! no mejor no, dile tu, mejor no voy!*” pero pues no, no hay mucha cercanía. Siento que pues si nos ha beneficiado económicamente Estados Unidos y todo pero en cuanto a digamos a la confianza todo eso pues como que no funciona porque cada quien esta por su lado y luego uno también se hace independiente porque luego le pasan a uno cosas, pero si le digo para que le digo si ya paso, él piensa igual le pasa algo “*y si le digo pero para que le digo ya paso*” y así se va perdiendo mucho la comunicación, digamos que ya nada más nos hablamos para saber como estamos y si hay algo pendiente o que hay nada más pues, pero digamos ya no nos centramos en tratarnos, en ver como estamos o que nos hace falta pues ¿no? y si te duele que te duela y si le duele que le duela ya no hay mucha comunicación en ese aspecto, porque el no es una persona que hable mucho, de por si aquí esta y hasta se enfada uno porque puede durar hasta dos horas con él y si le preguntas te contesta si no le preguntas pues no te contesta, entonces, pues si no el dinero el apoyo, pues todo hasta eso nunca les ha negado como otros papás no, que “*no ¿cómo vas a ir a la escuela? ¿Que cuánto voy a gastar?*” no, al contrario no le pone precio, “*lo que me cueste pero estudia no te preocupes por el dinero yo pongo el dinero y ustedes pongan lo demás*” y pues así aquí yo me quedo con ellos, aquí con mis altas y mis bajas pues el ahí solito también, pienso que esta más difícil su situación, porque él tiene que trabajar y hacerse de comer y lavarse y resolver todos los problemas pienso que si es más dura su situación así solo pues, porque yo aquí como sea estoy con mi gente y cualquiera te entiende y cualquiera te puede llevar.

- 13 Lo que más cambia es la comida porque por ejemplo cuando él no esta mis hijas se van a la escuela y yo casi estoy con ellas nada más, porque pues si, pero cuando él ya esta ellas desayunan y ya se van a veces a la chiquita a veces le llevo de almorzar, a veces se lleva su torta, a veces le doy dinero, pero y ya yo como que pienso que hacer de almorzar para mi solita, como que ora le busco a ver que encuentro y ya y digamos que hago una sola comida hasta que llegan ellas de la escuela o sea cuando ellas llegan yo preparo para cuando ellas lleguen y cuando él esta pues no, porque él desayuna, él almuerza, él come, no cena, entonces, tengo que estar buscando que hacer de comer, ver que hago de almorzar, ver que le hago, que esto que le hago del otro o sea y es en lo que cambia pues un poquito de todo que ya hay más ropa, ya hay más de todo no, ya hay un poquito más de presión a todo, también la situación.
- 14 Su papá no cambia, por ejemplo, que quiere ir a algún lado, si de veras quiere ir, si de veras quiere ir me dice a mi que yo le diga y si ella le dice *"no porque si le digo, mejor dile tu, es que no va a querer"* y digo ¿pero cómo sabes que no va a querer si no le has dicho? *"es que se que no va a querer"* y no le dice y yo me encapricho en no decirle, que le diga ella, pero no le dice, porque dice que no la va dejar ir y yo le digo luego y pasa lo mismo yo le digo dice tu hija que si la dejas ir y dice *"dile que me diga ella o ¿que me la voy a comer o qué?"* o pues ya yo le dije, pero dice que tu le digas *"¡ah no déjalo!"* y ya solo que de veras de veras quiera ir entonces, si ya le dice no *"déjame ir que no se qué"* ¿no? *"¿Pero que a qué hora llegas?"* casi no sale mucho a fiestas así, si no a las reuniones con sus propios compañeros porque ella de echo casi no tiene amistades, porque va a Zimatlán a la escuela y pues de aquí van muy poquitos y de los poquitos que van no van en su mismo salón y pues no, no es muy amistosa pues de por si es muy así muy reservada, no es fácil, las fiestas no le gustan, así que diga que vaya ir o que quiera ir tiene que ser de alguien más de afuera y a veces su papá por eso no la deja ir, porque es afuera, tiene amigos no muchos pero en Zimatlán o en Mantecón y luego le dice *"no pues que ¿me dejas ir a Mantecón?"* *"no que ¿a qué vas a ir? mejor diles a ellos que vengan para acá"* *"no pero pues es su cumpleaños"* y si le deja ir pero como que ella se enoja de cómo que quisiera que le dijera si anda y pues no la cuestione que porque ¿a donde a, que va? ¿Qué va a haber? ¿que a qué hora? que no se que y como a ella eso no le gusta como que quisiera que le dijeran vete, pero no sale, así como que le dijera hasta ahora no sale no, nada más que es ella la que como que no, pues no le dice, pienso que no hay mucha confianza todavía o siempre el papá es diferente no sé..
- 15 Cuando va a llegar me emociona la idea que va a llegar, muchas veces se ha venido en carro pues que traen una camioneta como esta con un compadre mío y trabajan juntos, mi compadre es el que más siempre trae porque los vende luego aquí, entonces, casi por varias ocasiones se han venido así pues siempre me dice *"no pues ya vamos"* y me emociona y al mismo tiempo me preocupa porque en carro y cuando es en avión pues igual todavía me emociona ir a recogerlo al aeropuerto.
- 16 Si se cuando llega si le preparo algo, pues lo que más le gusta y depende a la hora que vaya a llegar porque a veces llega en la tarde llega a comer, si llega en la mañana llega a comer también, a veces llega hasta en la noche cuando llega por carro pues nada más tengo que hacerle que tasajo y algo así porque no se a que hora o el día a veces más o menos el día, pero no la hora pues si llegan en la noche a veces llegan en la madrugada o al medio día, esta vez llego al medio día o sea en carro pues es difícil atinarle a la hora, pero en avión si sabemos la hora.
- 17 En cuanto al matrimonio, pues bueno el mío digo que ha ido más o menos si digo más o menos porque cuando uno se casa piensas en que vas a vivir en un mundo de rosas ¿no? todo lindo, pero pues no las cosas no salen así y luego cuando se es novio, novia, pues todo es miel ¿no? todo es bonito si te enojas te convencen por la buena ya no encuentra como encontentarte a ver que te llevan y pues así te haces a la idea de que así va a ser siempre ¿no? pero pues no, no siempre ya cuando uno se casa, pues entonces ya ves que ya cambia todo que ya no es igual si te enojas pues encontentate y si quieres seguir enojada, solo que tengas la culpa buscas la forma de suavizar las cosas pero si es muy distinto de todos modos yo pienso que a todos nos pasa lo mismo, todo es muy diferente a como se lo imagina uno, ¿cómo sabe uno? claro que con la vida de mis papás pues imagínense con 12 hijos un montón de trabajo y un montón de problemas, pues yo como era la más chiquita veía y decía, no pues mi vida no va a ser así y si no fue tanto así ¿no?, porque ahí había mucho trabajo, muchísimo trabajo pienso que el mismo trabajo, la misma presión de tantos hijos pues como que a cualquiera lo pone con los pelos para arriba, entonces, pues si imagínate, yo tenía 8 años ya cuando mi primera hermana se caso, se caso y quedábamos 11 todavía y pues si entendía que mi mamá pues si no era fácil porque la mayoría eran hombres, 7 hombres y 5 mujeres y ya ves ahora que tengo 2 aquí el otro viene una vez al año 2 veces al año se pelean y digo pobre de mi mamá que con 12 cómo no se iba a desesperar, cómo no se iba a enojar con 12 hijos, diario estarse peleando de todo se peleaban los chamacos no, pues uno con otro están peleando por cualquier cosa y pues si yo también decía así no, yo no así, mi marido no va a ser como mi papá muy estricto, pues hasta miedo nos daba decirle cualquier cosa, pero pues si no yo ahora me pongo a pensar y digo pues si por la forma de vida de la gente parece todo feo no, este bueno eso es lo que yo pienso no y si.

- 18 Si, sí yo si tuve mis 2 hijos pues mi primer hijo, pues era el primero no pues como todos emocionados en ningún momento pensé en rechazarlo estaba feliz de que iba a tener un bebé, después me cuide para no tener luego y así hasta, casi mis hijos se llevan 4 años con su hermana él es del 84 y ella del 88 casi se llevan cuatro años y ya pues ya igual ¿no? ya cuando me embarace de ella pues yo buscaba que viniera otro y pues ya me embarace y tuve a mi hija y ya pasaron muchos años porque ya con ella se llevan 10 años y ya pero pues no venía ¿quién sabe donde estaba? le digo, y ya con tres nada más.
- 19 ¿Qué si soy una buena madre?, pues así buena, buena no creo porque yo a mis hijos les digo que escuela para padres no hay, que eso se va aprendiendo a medida, yo me he acercado mucho a Dios y pues es lo que más le pido ¿no? que me dé paciencia y que me ayude y que me dé inteligencia suficiente para saberlos educar, porque creo que a nadie le gustaría que sus hijos acabaran mal o en problemas, pues yo creo que hasta eso me ha escuchado porque hasta ahorita no me han dado problemas, hasta ahorita nos hemos llevado bien, pero así en cuanto a buena, buena creo que mejor deberían preguntarle a ellos a ver que dicen.....

La Ciénega, Zimatlán, Febrero 2006.

Nombre: Rocío
Edad: 39 años
Lugar de origen: La Ciénega

Estado civil: Casada
Escolaridad: Nivel superior
Ocupación: Educadora

- 1 Anteriormente la infancia era lo más puro que había en cuanto a crecer con los hermanos, jugar, disfrutar del campo, aprovechar al máximo todo lo que había en cuanto a realizar juguetes sí, porque antes era todo más puro se puede decir ¿no?, si jugábamos con la muñeca a lo mejor la hacíamos con un palito, una botella, con cualquier cosa, un olote incluso podía ser porque había mucha mazorca y ya la vestíamos con periódico, papel de estraza porque no había muchos juguetes entonces; yo fui la sexta de seis hermanos y creo que sí mi infancia fue siguiendo el ritmo de los demás puesto que no se puede disfrutar plenamente una niñez cuando los demás están más allá ¿no?, más altos, uno quiere ser como ellos, crecer rápido, además de tomar las responsabilidades que en un pueblo se hacían, en nuestro caso cuando ya tuvimos la oportunidad como mujeres de apoyar en los quehaceres de la casa pues los empezamos a hacer a muy temprana edad como el hecho de ir al molino, el hecho de lavar el metate para preparar cuando llegara la masa, el hecho de observar a la mamá hacer tortillas, el hecho de ser mujer implicaba muchas cosas ¿no?, de estar cerca de mamá, de que te decía *“esto se hace así y fíjate para que aprendas porque eres mujer y lo vas a llegar a hacer algún día”*, entonces, si había mucha responsabilidad de niño pero también los espacios de juego eran al menos al aire libre, fue muy bonito, no puedo estar reprochándole a nadie de lo mucho que tuve o lo poco, creo que fue lo suficientemente bueno lo que mis padres en su momento nos pudieron dar.
- 2 Pues a mí me tocó todavía la época de que la mujer debe ser muy sumisa, jamás se observó una escena de agresión, una escena de ningún tipo más que de cordialidad, en esa época la mujer era, o al menos mi mamá, de si algo pasa o si está sucediendo algo ella era de echarse un buche de agua a la boca y *“no hables, no discutas, escucha, no te alteres, piensa y si tiene la razón van a recapacitar y si no eres mujer y te tienes que aguantar”*.
- 3 La relación entre de mis papás a nosotros pues yo creo que fue muy buena ¿no?, en cuanto a los hermanos ellos buscaron la manera de que nosotros saliéramos en cuestión de lo profesional para ellos estar en el campo en esa época resultaba muy pesado ¿no?, yo creo que por la gran cantidad de hijos que tenían, porque el trabajo así lo requería si porque era una familia numerosa y yo creo que si se veían en bastantes aprietos, entonces, ellos buscaron la manera de que nosotros supiéramos aprovechar los estudios para poder salir, al menos mi mamá era una de las personas que nos decía que no nos quería ver como ella, en el sentido del trabajo ¿no?, hay que hacer tortillas, hay que hacer el almuerzo, llevarlo al campo, si bien la jornada del esposo se iba la comida, hay que llevar la comida y si se traspolaba en la noche en casos del riego también había de que manera acompañarlo o en las épocas en las que se cortaba la caña que era en la noche y durante el invierno, entonces, como ellos decían *“no podemos verlos como nosotros sino queremos que sean unas personas diferentes.”*
- 4 A mi papá no le afectaba que nosotras como mujeres estudiáramos, lo que si de nuestra parte hubo iniciativa porque no todos te decían *“¿quieres estudiar?, pues busca los medios, o sea, yo te voy a dar lo económico pero tu busca que vas a hacer, a donde te tienes que ir, quien te tiene que llevar y tú encárgate de recogerlo porque tú vas a ir a buscar la escuela, tú vas a preguntar y tú vas a ir y vas a tener cuidado de regresar”*, porque nos aventaron a la ciudad así, sin conocerla, aprendiendo, si te pierdes te tienes que regresar, así fue para nosotros.
- 5 Pues yo creo que de ellos, al menos de mi mamá, aprendí humildad, la humildad y el respeto, porque yo creo que en esa época eran aspectos muy fundamentales los valores, eran porque ahorita ya se pierden demasiado ¿no?, al menos todavía en esa época se nos exigía mucho, *“tú eres una mujer, tú tienes que estar antes de que anochezca, tú te tienes que cuidar, si se te hace tarde, tú esto, tu lo otro”*, te prevenían también en cuanto a las cuestiones de tener novio o sea, eran otras palabras, otras intenciones pero si te prevenían en ese sentido y sobretodo mi mamá, fue la restricción de que si como mujeres queríamos salir adelante los novios tenían que esperar un tiempo porque eso implicaba una responsabilidad más allá si había otra cosa pues eso implicaba todavía más, entonces, pues yo creo que si se les agradece todo ese tipo de consejos al menos mi mamá, en mi familia había ese tipo de valores que creo que hasta a nuestros hijos les tocaron ya de mi para mis hijos esperamos que siga siendo igual.
- 6 A mi esposo lo conocí de hecho ahí en el pueblo, todos nos conocemos ¿no?, yo lo conozco a él desde la primaria aunque en ese momento no había química ni nada por el estilo pero si jugábamos incluso, compartíamos pues tal vez la misma escuela, no los mismos espacios por ue como ahí está dividido por barrio él era del barrio de abajo y mi familia del barrio de arriba, entonces, en la escuela y así. Mucho tiempo después casi cuando ya estaba yo trabajando si fue cuando empiezan a surgir otro tipo de intereses, otro tipo de relación, hasta entonces fue que nos hicimos novios; o sea, cuando nosotros nos encontramos pues

tal vez ya con experiencias de haber tenido otros novios de valorar un poco la vida yo creo que como que ya dijimos bueno si eres para mi y yo soy para ti vamos a formar una familia, o sea, como que ya fue con un poco más de madurez porque hay momentos en los que a los novios no se les toma en serio, bueno al menos yo fui de ese tipo “ay bueno vamos a tener novio” porque es una etapa en la que la misma sociedad, las mismas familias exigen tener novio pero a veces no es la persona que uno anda buscando que uno espera, al menos yo fui tolerante y a esperar a que llegara la persona.

- 7 Antes de casarme yo ni siquiera, lo que pasa es que las experiencias de la vida te hacen tomar a veces decisiones muy a largo plazo, en mi caso yo perdí a mi mamá a los 17 años, entonces, yo sentí que sufrí mucho y yo no quería en ese momento saber de nada, es más llegue a pensar en que nunca llegaría a tener hijos para no hacerlos sufrir algún día, esa era mi idea ¿no?, pero al paso del tiempo yo creo que uno crece y va cambiando, yo fui pensando en que va a llegar la edad adulta, hay un dicho que se encuentra en la Biblia y en todas parte que dice “la mujer vino a tener hijos, sino a que vino”, no es el dicho del vino pero si esta en alguna parte, entonces, si deje de pensar de una forma egoísta y designe un tiempo para tener los hijos después de haber estudiado ciertas preparaciones, esas fueron las metas que yo me fije, voy a estudiar, terminé mi normal, antes era de secundaria a la normal, terminé esa meta, trabaje y estudie para alcanzar la licenciatura después no me fue suficiente y volví a realizar otra licenciatura, entonces ya me vi más en el voy a sacar lo que quiero y luego me dedico a tener hijos y tengo los hijos que quiero.
- 8 En cuanto a la educación de ellos pues yo siento que las imágenes se van dando, las tendencias van surgiendo y a veces lo que uno decía “ay es que mi mamá me exigía, mi mamá esto” tú vas dándote cuenta ya con los hijos que es una exigencia que es real porque eso te ayuda a vislumbrar que si sueltas a los hijos se te pueden ir más, sin embargo, si retomas esa educación no al margen como era antes pero si es una buena guía, es una buena guía para nosotros además te evita para cualquier cosa de cuestión en cuestiones de los adolescentes, a los 15, 16 años no saben ni lo que quieren, no saben ni a lo que van, entonces tu dices, no quiero que mis hijos vayan por ahí, yo quiero que mis hijos entren bien, que conozcan y ya después ellos que decidan ¿no?, o sea, no aventarlos a ciegas porque yo creo que ahorita la adolescencia todo el mundo la esta perdiendo, todo el mundo pierde los valores y a veces toman el camino más fácil, como dice el dicho “todo cuesta trabajo” entonces, la formación yo creo que es un poco difícil, un poco difícil de llevarla y un poco difícil de estar aplicando con los niños porque si lo vemos desde el punto de vista libertad-libertinaje a la edad de ellos dice “bueno porque fulanita si y yo no” ya piden las explicaciones y en ocasiones toman ya de los derechos de los niños que los ven desde el primer año y nos dice ahí ellos mismos “mamá aquí dice que es un derecho de los niños”, si pero aquí están las obligaciones entonces, como que él dice a pues si ¿no?, y puedo pero con uno, entonces si lo puedo hacer, pero con uno, entonces ellos van reflexionando, en el caso de mi hija que ya va a cumplir los nueve años me hace muchas preguntas del pasado “y *tu escuela, y tus juguetes, oye mamá y tú esto, oye mamá y como comías, como te vestías, que ropa usabas*” entonces, como que si hay esa recepción si porque la neta que yo les digo es que lo importante en la vida no es tener todo, al menos en ellos lo que he hecho, lo importante no es tener, lo importante es jugar, entonces así están mis hijos ahorita, no sé si estemos bien o estemos mal pero creo que sí, siento que los estamos educando bien.
- 9 El futuro para mis hijos quisiera pues que fuera todo bello para ellos ¿no?, pero yo siento que desafortunadamente les va a tocar un tiempo de crisis, me atrevo a decir esto porque pues nosotros salimos del campo y yo creo que al campo vamos a tener que regresar porque estamos dejando lo más importante ¿no?, entonces espero que ellos aprendan a valorar la vida, aprendan a disfrutar y aprendan a interactuar en los dos medios ¿no?, para que estén preparados para que en un momento dado así la ciudad, así como esta creciendo, es un caos, pues también sepan sobrevivir en un medio como lo es el campo que es más tranquilo que estar aquí, entonces yo espero que los preparemos bien para que se enfrenten al mundo.
- 10 La familia del campo y la ciudad es diferente en el sentido de que aquí se les puede apoyar con mayor facilidad porque ya en los pueblos podría ser todo puro como antes pero no, ya hay unos vicios que no permite que los niños jueguen en ese medio puro que les aporta la naturaleza porque al igual que aquí ya están muy enajenados de ideas, muy enajenados de juguetes, muy enajenados de todo, entonces, como que ya también en cualquiera de los dos medios se esta perdiendo mucho ese crecimiento integral de los niños, ese crecer por crecer natural, a ese crecer ya cargados de muchas cuestiones que a veces no son tan importantes y en su formación cognoscitiva que no les esta ayudando mucho y yo creo que pues eso se ve en todas partes ¿no?, los niños ya están muy enajenados.
- 11 Nosotros salimos por la cuestión del trabajo porque allá las ubicaciones del trabajo nos hizo salir por un lado y por el otro el escaso medio de transporte que anteriormente existía, o sea antes era bien difícil llegar había que asentarse por un lado, y si te ibas a Zaachila era como media hora para llegar y si se iba uno por Zimatlán era 1 hora o en tren también 1 hr., y estaba muy espaciado el tiempo de salir, entonces, si era bien difícil, cuando fuimos estudiantes si nos tocaba eso como hay que esperar para ir y a veces

esperábamos hasta 2 horas o 3 horas, entonces, ibas a las tiendas ibas a perder el tiempo porque podías hacer todo menos la tarea porque no te interesa eso realmente hizo que muchos saliéramos del pueblo en una temporadita ahorita creo que ya esta todo más tranquilo no? y además por la cuestión económica, cuando yo empezaron a hacer los viajes del taxi era bastante caro estar viajando creo que en esa época eran entre las 9 y 10 pm. el pasaje de ida y de venida, los urbanos más lo que había que consumir era bastante la economía que se gastaba yo creo que ahorita ya hay por lo menos más servicios, el costo la verdad no tengo la menor idea, si hay más servicios por el aspecto de que ya esta la carretera ya puede uno salir caminando pero anteriormente llovía y te quedabas o del lado de Zimatlán o del lado de Zaachila y a esperar a que bajara el caudal del río, entonces, esos fueron motivos que en cierta generación nos provoco salir, hay una generación, te estoy hablando del 70-80 salió gente, ya pues ahorita la verdad yo sé que todo el mundo se va pero para Estados Unidos, entonces, ese es otro punto ¿no?, la cuestión cultural del pueblo ha sido muy baja o sea, a todo el mundo no le gusta estudiar o todo el mundo no le gusta sobresalir, es una mínima parte la que ha tenido a bien ese recurso que nos han dado nuestros papás.

- 12 Para ir a Estado Unidos pues todos fuimos tentados porque al menos en mi caso tengo un hermano y mi papá que estuvo una temporada y como que empieza esa situación esa situación de que *“para que te quedas ahí, a donde trabajas te mandaron muy lejos mejor vente”* si tiente la tentación pero tu dices, bueno aquí ya sientes una vida y aquí la voy a realizar ¿no?, con lo poco o lo mucho que se pueda pero una toma la decisión, pero de que te tiente te tientes y de que te aguantas pues te tienes que aguantar, a lo mejor a veces te ven menor porque tienes menos pero pues tu valoras, tu tiene un trabajo, tenemos los servicios que nos dan bien o mal pero los tenemos, a reflexionar a esa vida ¿no?, o sea, muchos te pueden decir que el sueño americano es maravilloso pero la realidad que viven ellos es otra y no vas a ir a Estados Unidos para conocer la historia, basta con leer un poco para saber como viven nuestro paisanos y que desafortunadamente como llegan y despilfarran todo y se vuelven a ir y las condiciones de cómo están allá, entonces, yo creo que el que no quiere ver no ve ¿no?, pero piensa el que quiere reflexionar sabe y busca los medios para decir bueno si me voy a ir a esto.
- 13 Cuando mi papá se fue yo tenía como 18 años luego casi cuando falleció mi mamá él se fue, 18 o 19 años, entonces, si fue difícil porque primero perdí a mi mamá y luego mi papá se fue pero yo egrese de la normal a los 19 años, entonces, ya mi vida cambio y entre a trabajar, entonces, como que te cambia el panorama, entonces, yo jamás decidí cambiar mi carrera al contrario la fui enriqueciendo cada vez más a pesar de que por el lado de mi padre decía *“no es que vente tu estas ahí sola”* ¿no?, *“usted esta allá por que usted quiso ir y yo estoy aquí por que yo aquí me quiero quedar”* él que se fue, se enoja, pues si pero tienes que tranquilizarte porque tu dices es la decisión de él en su momento, no fue decisión mía fue decisión de él y valoras, bueno para que hice tanto años de la normal si no voy a trabajar y al menos acá en el Estado cuando egresas de la normal te mandan a la montaña pues ahí te pruebas realmente si quieres ser maestro te aguantas y si no quieres ser pues te regresas y te quedas en el pueblo a hacer y que te mantengan y todo y a esperar a que por ahí te surja una pareja y que te cases porque eso es lo que anteriormente te acontecía, yo creo que ahorita las mujeres aunque se van a Estados Unidos pero si apoyan económicamente ¿no?, es algo que anteriormente no se hacía en el pueblo ahora ya creo que ni tortillas hacen.
- 14 De la migración pues yo creo que hay ventajas económicas, ventajas en ese aspecto porque desafortunadamente creo que pues se van a trabajar, ganan dinero al tipo de moneda pues al valor de la nuestra pues creo que si ganan lo suficiente, creo que como son personas que no están preparadas no saben aprovechar porque si bien están ahí pudieran aprovechar algo, algo pudieran hacer, hubo un tiempo en el que el mismo país vecino les brindo muchas oportunidades que muchos no aprovecharon y que si la mayoría fuera con esa visión de decir no solo voy a trabajar para hacer esto sino para enriquecerme aquí mi cerebro pues yo creo que si se notaría mucho pero al contrario, creo que lo económico no va a superar ese desnivel que en el pueblo se ha hecho ya porque anteriormente no sobresalía en el aspecto profesional por la cuestión del campo porque los absorbía el campo y ahora ni sobresale el campo ni sobresale en cuestiones profesionales y ni sobresale los ora si que los mojados que será, los residentes no sobresalen en ningún sentido más que en despilfarrar, puro despilfarro creo yo porque que aporten para beneficios o mejoras del pueblo hasta la fecha no ha habido nada, en algunos otros pueblos se ven asociaciones que apoyan, hacen alguna sociedad y dan algunos beneficios así, colectivos, pero lo que es ahí en el pueblo no ha sido muy benéfico sino que al contrario ha aumentado el número de fiestas, ha aumentado el número de vanidades, ha aumentado hasta el número de divorcios, el número de decepciones pienso yo, entonces yo pienso que no ha sido muy bueno, muy triste para la formación incluso de los nuevos jóvenes, les esta afectando muchísimo porque apenas tienen 14, 15 años ya se quieren ir para allá ya quieren tener esa libertad de que dicen *“voy a ganar para hacer mi vida”* entonces, tienen una vendita en los ojos y siento que están peor que antes porque por lo que yo se algunos tienen familia acá, otros se las llevan pero imagínate eso de venir a ver al hijo cada mes, pues como que te rompe toda esa armonía de convivir porque la familia

- vive ¿no?, esta y no esta porque manda el dinero pero el dinero no es el cariño, solo es el medio, solo es el punto de vista.
- 15 Si mis hijos se quisieran ir a Estados Unidos yo sería exigente en el sentido de que te preparas y luego te vas, demuéstame que vas a algo que te va a dejar un buen beneficio ¿no?, no le permitiría que se fuera así a la ligera decir "*bueno a ver que puedo hacer ¿no?*" bien decidido, si voy, voy a esto, si no yo creo que aquí en México tiene muchas oportunidades, yo no soy de la idea de que se vayan nada más porque se vayan, a lo mejor si mi hija se quiere ir pero a recibir una preparación yo si la apoyaría.
 - 16 Si mi hija se casara con un migrante, esperemos que no, sería muy difícil, pues yo espero que mi hija se forme y tenga carrera y a lo mejor si me gustaría de que antes de que se fuera brindarle las herramientas y abrirle el panorama, yo creo que ella ya conoce ahorita los medios, incluso los mismos textos, todo les ayuda mucho en ese sentido de irse formando bien, por ejemplo, ella cuando vamos al pueblo hace comparaciones "*¿y su papá donde esta? ¿porqué se fue? ¿a donde vive? y ¿porqué viene cada año?*", entonces, como que si se van formando esa idea y hacen preguntas de decir "*¿bueno y ellos viven igual que nosotros? ¿tienen su casa?, y ellos esto y ellos lo otro*" yo creo que ellos van haciendo esa formación y pues ya será cuestión de ella si decide no aprovechar eso que le damos y de llegar a tocar aquello, ojala que no, de irse a Estados Unidos mejor le ofertaría un cubanita ¿no?.
 - 17 Pues la familia yo creo que son los miembros que pertenecen en un hogar y más que nada es la unidad, es este cariño reciproco que se pueda dar para mi es la familia que bien puedes vivir tranquilamente sin tener los lujos pero sin tener familia no, no importa aquello que no tengas y si lo quieres tener pues hay que echarle ganas, hay que buscar las formas, hay que ahorrar, hay que abstenerse de cierto lujos y podemos hacer lo que queramos ¿no?, para mi eso es la familia, el amor y la unidad.
 - 18 La Ciénega es un pueblo muy bonito, es un ambiente muy bello no porque hay muchas formas de pensar y como que eso no nos ayuda mucho ni nos favorece, o sea, no se puede decir "bueno, él que piense así, yo puedo pensar de ésta forma", como que hay revanchismo así como por decir "ay mira ésta pertenece a aquel, ni siquiera le hables" y no, no le hablo ¿no?, entonces, la Ciénega es muy bonita, lo que la ha cambiado son las personas, la forma de ser de las personas es lo que ha hecho el pueblo así porque al menos yo crecí en un ambiente en el que a todos se les hablaba de tío, "adiós tío fulano, adiós tío zutano, adiós fulanita adiós" aunque no los conocieras pero ya con los que no conoces, al menos a mi ya no me conocen de ahí y cuando voy ligeramente me respetan y eso como que también se pierde esa convivencia incluso hasta con la familia siempre quieras o no como que hay distancia de decir bueno es que ya me salí de la casa, el trabajo, los hijos te absorbe y es difícil ya estar realizando visitas, es difícil estar en las fiestas ¿no?, y a veces hasta no te quieres hacer la vida complicada porque si vas te tienes que tardar mucho y si no vas mejor te disculpas y ya, eso es lo que yo creo, el pueblo sigue siendo bonito pero lo han cambiado mucho las personas.
 - 19 Para que un matrimonio perdure se necesita pues que hayas elegido a tu pareja tú misma o tú mismo, que como pareja empiecen a hacer sus proyectos y ahora si que ahí es la unión de todos tus proyectos que vayas sacando y en los que no se puede pues pedir ¿no?, ver que tipo de ayuda se pueda solicitar, pero todo creo radica en la pareja porque si metemos a la mamá, si metemos al papá, a los suegros a todos como que eso ya no es propio de tu pareja es la familia pero ya tus proyectos tienen que ser de casa, tus proyectos tienen que ser de lo tuyo.
 - 20 Los chavos que regresan a casarse con las de su pueblo pues yo pienso que más bien vienen a dobletear ¿no?, pues yo creo que como que si es una tradición, es una tradición de decir "*bueno ya me voy y me caso y voy a hacer muy feliz a mi mamá*", porque ahí a quien van a hacer feliz es a la mamá no a ellos porque finalmente se casan y se van si bien la suegra, si bien la logra se la llevan y si no pues la dejan, y allá se ve pues ahora si que primero, segundo frente lo que sea para ellos, entonces, yo creo que para nadie es oculto eso, eso se esta dando en familias, entre hermanas que se quedan con el hermano, bueno así se corren los rumores, y las esposas pues siguen estando en la casa, pero también ellas cuentan con otras parejas y se da más en el caso de los varones porque las mujeres pues finalmente si quieren hacer de las suyas pues las hacen pero ese ya es problema de las mujeres y que yo sepa no sé si haya casos ahí en el pueblo la verdad ni idea pero si se esta haciendo así como una tradición porque son pocos los que se han casado con muchachas de fuera, casi todos llegan a casarse ahí, en definitiva todos llegan a casarse ahí.
 - 21 En la Ciénega si ha habido muchísimos cambios en todo por que anteriormente si se trataba de una mayordomía pues ahí era el cumplir, era el cumplir como ciudadano, en cuestión de la Guelagueta, en estar ahí con el mayordomo, en las bodas en lo que fuera, disfrutar la fiesta fuera lo que fuera y a veces yo siento que ya es mucha vanidad, la gente que quiere ser la mejor, quiere tener lo mejor y como que creo perdiendo la esencia de nuestras costumbres, a veces mezclan costumbres de allá de Estados Unidos y

costumbres de aquí, o sea, quieren a veces hacer todo ¿no?, y ya no son las fiestas así que había antes sino que ahora tiene que haber banda, conjunto y una comida incluso hasta con platos desechables y anteriormente era pura loza la que se usaba, ya ahora nadie quiere lavar trastes, o sea, no hay esa unidad para hacer una fiesta, “¡ay trastes! mejor desechables”, o sea, contaminamos y nadie se fija en eso ¿no?, sino en quedar bien, o sea, tu dices como es que se sienten a gusto servir en un desechable ¿no?, cuando se pudiera usar un plato y se ve más elegante por muy modesta que fuera la comida yo creo que la comemos más rica en un plato de loza que en un desechable, entonces, las costumbres han cambiado muchísimo de mi época a ésta época, al menos cuando yo fui soltera te llevaban a que ayudaras y a la hora comes y vas y te echas una manita de gato y regresas a bailar y bailas hasta las seis de la tarde porque ya a esa hora ya se esta yendo el conjunto y es hora de que ya nos vamos, nada de más tarde, esa era la hora reglamentaria incluso de que las muchachas deberían estar bailando, era hasta incluso muy bonito tener novio ahí porque a las seis, siete de la noche ya te estas despidiendo y ahorita ves las parejitas a la media noche y como que tu dices ¿y?, y que pasa ¿no?, al menos en mi época “¿y la tarea?” o sea, ahí no te hablaban, no te decían vete a hacer la tarea, te caía un pellizco o te caía un varazo, antes pegaban mucho con una cuerda que se llama “mecapal” y te lo daban en la pompa pero bien dado no te daban más, entonces tu ya sabías que habías rebasado el limite y por eso era el golpe, no había que protestar, calladita te vez más bonita, y te vas, entonces sí, las costumbres con el tiempo y la tecnología pues han cambiado y van a cambiar.

- 22 En diez años ojala que siga igual, que no cambie tanto, si porque así como ha cambiado en 10 años todo lo que ha sido libertad puede ser un poco más de libertinaje, más los que llevan de perder ahorita son los adolescentes, son ellos, entonces me preocuparía, sería una preocupación porque ¿Qué va a ser de sus hijos?, entonces es preocupante y pues a lo mejor y en lugar a veces de estar peleando las cuestiones políticas se debería poner más énfasis en cuidar la educación de los muchachos, de los hijos.
- 23 Con mis hermanos pues nos llevamos bien todos, con el de Estados Unidos nos comunicamos, nos escribimos, por teléfono, él viene cada año, en diciembre él viene, pues yo creo que él es el que tiene que venir ¿no?, él es el que viene cada año con sus hijos y nos la pasamos bien, nos juntamos todos, bueno casi todos porque por ejemplo el que vive allá en la Ciénega a él le absorbe mucho las fiestas o sea, no puede porque antepone un compromiso de cualquier índole de ahí a estar con nosotros por eso digo que si cambia mucho la mentalidad, cambia muchísimo, o sea, él valora más quedar bien con aquellos que con nosotros, o sea, a nosotros que nos vea un ratito con eso es suficiente pero si él esta bien allá para él es más perfecto entonces como que no, no sabe mediar la situación.
- 24 Regresar a la Ciénega sí, yo pienso que cuando ya mis hijos este establecidos, esperemos que con una carrera y si no con algo técnico o algún trabajo yo si pienso regresar, espero durar un poquito más y sí regresar y si los hijos también lo permiten ¿no?, porque depende mucho de eso, dependería de eso y de la salud de nosotros.
- 25 Yo soy feliz, con achaques pero claro que sí, con achaques porque ya a nuestra edad como que ya empezamos que ya te pasa esto, que ya te pasa lo otro, o sea, como que ya no, te empiezas a cuidar mucho, que ya no debes de comer esto, por la salud, por la salud y eso que crecimos en un ambiente natural, ahora imagínate que nuestro hubiera sido como el de ahorita de muchos niños ¿no?, de tantas cosas pues tu dices ¿cómo van a estar en unos 20 años más?, entonces, sí...

La Ciénega, Zimatlán Marzo 2006.

Nombre: Rogelio
Edad: 47 años
Lugar de origen: La Ciénega

Estado civil: Casado (iglesia y civil)
Escolaridad: Nivel medio básico
Ocupación: Migrante

- 1 Nací en Diciembre 30 del 59, en esta misma dirección, en esta misma casa, antes había parteras no había médicos solo en la ciudad y de ahí me vengo acordando desde los 6 años en adelante porque antes es difícil acordarse solo recuerdo que entre a los 6 años a la primaria termine salí a los 12 ó 13 años de la primaria, la relación con los padres muy buena sin ningún problema hasta ahorita digamos. Nos dedicamos al trabajo del campo, cuidando vacas, caballos, borregos, la situación era muy limitada, la zona estaba incomunicada, había proyección de cine que era lo más fuerte en esa época pero casi no íbamos y de ahí la secundaria de ahí caminábamos hasta Zimatlán, caminar diario 2 Km., caminar de 6 a 7 de la mañana, quizá por la tarde salíamos a las 2 de la tarde, algunas veces caminando otras veces entraba el carro de allá para acá pero la mayoría de las veces era caminando, era la época más incomunicada de la zona, no había caminos, los ríos con agua o sea no había comunicación de la secundaria a la casa continuaba uno con el trabajo, las obligaciones, entre más grande más obligaciones.
- 2 El trabajo más grande fue entre mi hermana y yo porque había una diferencia entre mi tercera hermana, aproximadamente de 9 años o 10 años, entonces, cuando ellos crecieron pues ya la situación había cambiado, regresando a lo del trabajo de entre los 6 y los 18 años pues era dividida porque mi padre se dedicaba a las labores afuera en el campo, yo como hijo me dedicaba a estudiar un poco, a traer la pastura para el ganado, poner el agua, hacer trabajos caseros, se puede hablar de los animales, se dedicaba a la ordeña con más experiencia mi abuela, de ahí las labores de la cocina durante el día y eso vino ocurriendo hasta los 18 años, 19 años, me hice mayor de edad, hice mi servicio militar y de ahí tome la decisión a los 19 años de ir a trabajar al extranjero, lo cual lo he hecho consecutivamente hasta los días de hoy, los primeros años iba 2 años, regresaba medio año me iba 3 y así estuve hasta los 36 años, ya habían pasado 18 años y entre esos 18 años que estuve viajando conocí a mi esposa, la conocí como a los 21 o 22 años, en un regreso que tuve y pues hasta ahorita formamos la familia que tenemos, podríamos decir que no ha cambiado, como a los 35, 36 años ya me hice residente, viajaba 8 meses regresaba de Diciembre a Marzo, ahora he ido avanzando en mi profesión allá, ahora trabajo 6 meses al año lo cual...la primer semana de Abril regreso, en Septiembre un mes, mes y medio y vuelvo a regresar 2 meses y de ahí regreso otra vez en Diciembre y me quedo hasta Abril.
- 3 La relación con mis hijos con el primero al casarme participe viendo el embarazo hasta que nació y estuve con él hasta los 3 meses, de ahí volví a partir, regrese a los 2 años porque era difícil la situación por no tener la visa, el pasaporte legal y así fue consecutivamente hasta que embarace a mi esposa de mi segunda hija, lo cual si tuvo un proceso más largo 3 años, la cual deje de 3, 4 meses a mi mujer ya al regresar tenía 2 años la niña y a partir de allí, pues empecé a acortar el tiempo al extranjero, de ahí vino la relación para tener a la otra, la diferencia es de 10 años, ya participe desde el nacimiento viéndola continuamente tuve la oportunidad de estar con ellos y la relación ha sido muy fuerte entre mi esposa y mis hijos porque no ha habido ninguna agresión contra ellos, hemos apoyado a los chamacos en todo, en lo básico para que ellos no pasen por lo que uno ha pasado, que tengan una profesión, que sean algo más fuerte para que así se desarrollen en algo aquí o en el extranjero pero que sea profesionista, no ha sido fácil porque siempre hemos vivido lejos, ahora con el teléfono, comunicación escrita como quiera ha habido una relación más fuerte y hasta ahorita vivimos bien, con más comunicación con ellos.
- 4 Luego por el trabajo, por el horario se acortan los días de la semana, al tener 47 años creo que de los 20 para acá se me ha hecho corta la vida, a los 20 eres diferente tienes tiempo para todo y después ya no tienes tiempo para nada la misma situación te hace perder el momento y que el año pase, quizá las obligaciones o demasiado fuerte las toma uno al comprometerse no te da tiempo para nada, así es la diferencia entre la etapa de mi vida.
- 5 Mi papá fue a Estados Unidos antes que yo naciera, fue como una año después, ya no volvió a ir, tuvo la oportunidad de que yo lo llevara como en el 86, 87, después de que se caso fue un año más y ya no volvió a ir, yo ya era mayor de edad cuando volvió a ir.
- 6 ¿Porqué decidí irme?, por independizarme, tener lo mío, ser alguien, es que aquí tradicionalmente los padres los que tienen 60 o 70 años su vida era trabajar en familia, en grupo y todo lo que se hiciera dentro de la familia caía en un montón, se podría decir, entonces, ellos durante su vida iban dando por partes para nunca deshacer, destruir lo que se hacía en familia y es una situación donde no es conveniente eso porque hay más hermanos, entonces, decidí independizarme, irme y hacer lo que yo pudiera aparte, no que lo participaran todos y que entre todos quedara lo que se venía haciendo esa era la forma en que ellos trabajaban, una sociedad que nunca se podía destruir, mientras ellos sigan viviendo, por eso la decisión de mucha gente que se va ahora, ahora ya cambian mucho los padres, esos son los que tiene 70, 80 años, lo

padres como yo de mi edad que tienen 47, 50 ya piensan diferente y los que vienen piensan mucho más diferente, son ideas que se han ido cambiando, han perdido la rutina por eso empieza uno a cambiar a independizarse y antes hablando de los 60's, 70's quizá hasta los 80's ningún padre de esta zona, eran pocos los que dedicaban su dinero a que un hijo estudiara y que fuera a las escuelas, era difícil porque ellos no creían o no tenían confianza a que un hijo profesionalista traería beneficios a la casa, su idea trabajar, comprar propiedades, tener terrenos, avanzar en esa idea, entre menos gastara en los hijos más aumentaba su riqueza, esa es una de las diferentes ideas que había antes, ahora no se piensa en riquezas se piensa en el beneficio de los hijos que te prepares, que sea médico, maestro lo que tu creas conveniente y que de ahí te vas a abrir camino esa es tu fortuna y antes no era así, te decían...les decías papá quiero estudiar y te decían " *no, mira mi'jo ahí están dos hectáreas de terreno, trabájalas y ahí va a estar tu producción*" entonces, quizás el campo producía más, quizás estaban equivocados o quizás no, pero esa era una época que así se veía, ahora ha evolucionado mucho el sistema rural se podría decir, porque antes no vivían la gente de estas zonas de una profesión vivían del campo y del campo se hacían ricos en esa época, ahora no el campo no produce, prefieres que tu hijo se prepare, estudie, la carrera es el futuro que tiene, ese es el cambio.

- 7 La relación que tuve con mis hermanos fue...con mi hermana la mayor porque son 10 meses de diferencia, fue compartida, no hubo un cambio, no hubo problemas porque crecimos juntos, la diferencia con mi otra hermana la tercera si nos causo novedad y si estuvimos bien con ella, hasta ahorita a pesar de que vive lejos, pero ya no se convivió las mismas edades porque ya hay una diferencia, yo tenía 24 años o 23 ella cumplía 15 años son 9 años de diferencia, ya no podíamos jugar igual, participar igual porque ella era todavía niña, no podía compartir las obligaciones de la casa como mayor de edad ya es más distanciado, ya no se podían compartir las mismas ideas, ya con mi hermano es igual, inclusive cuando yo me case tenía 4, 5 años, entonces, si hay una diferencia nos vimos como hermanos, de abrazar, correr, jugar porque no te daba tiempo ya tenías tu otras obligaciones, ya vivieron quizás él y mi otra hermana lo que compartí con mi primer hermana porque hubo muchos años de diferencia y fue más alejadito pero con ideas más maduras si nos queremos pero un poquito más diferente, con más respeto, no sé algo, no compartimos las mismas ideas.
- 8 Cuando ya me voy a ir siempre hay un cambio desde el momento en que me falta un mes para irme yo estoy más con mi hija la más pequeña, ya le platico, le digo, la voy preparando, para el día que yo salga pues lo siente pero ya no lo va a sentir igual que desaparezca de un día para otro, hija voy a salir, si te falta algo ya sabes que no lo consigues conmigo, lo consigues con tu madre porque ese es lo que quizás me ha llevado quizás lo que ellos necesitan nunca se los doy yo sea hombre sea mujer, siempre recurren a la mamá y la mamá es la que económicamente distribuye el dinero entre ellos, sea colegiaturas, sea viajes, sea lo que sea saben que tienen que pedirselo a ella, es en lo que los preparo en lo que necesiten y los estoy preparando poco a poco a salir, claro que al momento de salir como en mi caso a veces quieres llorar, pero como hombre te aguantas, ese es el momento crítico de cualquier familia el despegarse, claro que cuando ya estas en el avión, en el autobús, viajando ya te relajas, tienes que dejar tu casa y piensas en lo que te espera para no relacionar la casa, la tristeza que llevas con el trabajo y al llegar al trabajo tienes que olvidarte durante el día de trabajo ¿porqué? porque estas pensando y te puedes causar un accidente, puedes tener problemas, entonces, se programa una, 2, 3 veces por semana hablarles por teléfono en ese momento es cuando te acuerdas que tienes familia pero durante el día no puedes estar pensando en el trabajo y estar pensando en la familia, claro que ellos quizás quieran que hables diario con ellos, pero también tiene uno que ocuparse del trabajo en el tiempo que estas y 2, 3 días a la semana en la casa, en el beneficio que ha traído el trabajo, si es un poquito crítico, no es fácil.
- 9 El matrimonio no es como me lo imagine, todos pensamos que al tener una casa y al estar establecido que ya va a ser estable, pero vas viendo que las circunstancias de la zona no son satisfactorias para traer el dinero necesario para tu casa y lo que hace falta, porque quizás me hubiera quedado aquí estuviera trabajando aquí no lo niego, pero quizás mis hijos no tuvieran la oportunidad de estar estudiando, saliendo, quizás la situación de la casa fuera crítica ¿porqué? porque el campo no produce aunque tenga los terrenos no produce, entonces, esa es la situación de que aplicas dinero y no tienes los beneficios dentro de la zona, ya es muy difícil acumular un salario de 1 000 pesos libres, es difícil, puedes tener 10 vacas y 10, 15 hectáreas de terreno, pero no esta dentro de la zona de riego, no produce, si no aplicas dinero no produce, es normal entonces lo que hago yo de que me voy, es que tengo seguro un sueldo, tengo segura una plaza de trabajo y ahorita no puedo cambiarla porque la zona no me la podría proporcionar, ni obtener el salario que tengo esa es la diferencia también, nadie quiere salir de su casa pero viendo la necesidad, incluso los del Distrito Federal si no encuentran un lugar donde trabajar tienen que salir y lo mismo recomiendo a mis hijos, ¿saben que? si la zona no es buena para trabajar tiene que ir al norte, al sur, a ver donde son empleados, la idea ahorita también de no quedarse a trabajar en la misma zona, es la única forma de buscar el empleo que necesites.

- 10 Cuando me fui por primera vez llegue a California, después tuve la oportunidad viajar a Illinois buscando otro empleo, en Illinois estuve como 5 años, en Nueva York llevo 15 años, 16 años más o menos, he recorrido todo el país por unas horas y he estado en puntos principales como California, Oklahoma, Chicago y Nueva York. Tenía conocidos y ya con los conocidos se presentó la oportunidad de trabajar en compañías donde demuestras que si tienes la capacidad, que no se te olvidan las cosas y vas tomando un puesto relativamente poco a poco hasta que tienes una posición de un trabajo, es lento pero como todo cuesta trabajo llegar, no es fácil, todo tiene un proceso de cómo te van conociendo, como te vas relacionando y que puedes dar de ti, porque mientras no actúes, pienses y desarrolles tu capacidad, pues nunca puedes llegar al triunfo como se dice, es importante que se sigan preparando en lo que sea, en lo que te dediques a hacer, es importante demostrar ideas nuevas en lo que sea eso es importantísimo, algunas veces funciona algunas no, inclusive a mi me han dicho que estoy un poco loco, pero no es eso si tienes algo y no te gusta, ¡destrúyelo! pero hazlo mejor, es importante porque esa es mi meta, si lo puedo hacer lo destruyo y lo hago mejor, es mi idea siempre no estancarme, si estoy enfermo, si estoy con problemas, algo, pero siempre con las ideas para mi si me estanco diciendo no quiero trabajar, no quiero salir, pienso que a mi se me acaban las ideas que quiero hacer, es muy importante para todos fijarse metas, si las logras, pues entonces ponerte otras, esa ha sido mi meta más que nada, esta casa esta reconstruida he destruido muchas cosas, bardas de adobe, árboles para poner nuevos, he transformado todo, a mis hijos, a mi familia, a mis padres inclusive les he hablado, después de muchos que gocen que se diviertan los últimos años, siempre he tratado de transformar algo, dando ideas a la juventud que nunca se queden por ejemplo, no que soy maestro, vas a tener las posibilidades de prepararte mas porque la preparación nunca se acaba. Eso mismo les digo a mis hijos, siempre les he dicho que si están preparados que se sigan preparando, que si conocen un lugar, pues no quedarse satisfecho, ir al otro a ver que tiene mace caminando a ver como, hay que demostrar que si tienes ideas y ganas de crecer, trabajar, inclusive a todos nos duele la espalda trabajando, pero si no lo haces en tu casa como les digo nadie va a venir a hacértelo de gratis, esa son cosas reales.
- 11 No sé si sea un buen padre, porque todavía no he logrado ver a mis hijos profesionistas, verlos trabajar, me falta todavía mucho no voy a estar satisfecho que diga ya termino ya esta el titulo pegado en la pared y mi hijo caminando en la calle sin ocupación, siempre hay que llevarlo hacia donde tiene que trabajar y si hay necesidad de darle apoyo económico hay que buscarlo para que se abra el sitio para que trabaje, yo digo que no estoy completo todavía o no he sido buen padre, quizás he estado alejado, quizá no tuve la oportunidad de prepararme, siempre uno no esta satisfecho con uno mismo, siempre ser responsable es difícil porque no es fácil como cualquier persona te puedes equivocar, tratas pero siempre pude uno equivocarse, no es fácil, uno no puede decir soy el mejor, nunca.
- 12 La familia para mi es el complemento para hombre y para mujer, es el complemento de la vida, sin familia no hay nada, si uno crece, se casa, tu vida quizá va a ser diferente si te quedas solo, va a ser totalmente diferente si te casas y no tienes hijos, es diferente si tienes hijos, es la vida, te hace más fuerte, si eres comprometido vas a comprometerte por una persona que no eres tú, y esa es la diferencia de ser padre, nunca pensar en uno mismo, sino pensar en los demás, esa es mi meta por ejemplo, yo cuando salgo no pienso en lujos para mi, pienso en el beneficio de ellos aunque a mi me haga falta, otra de las ideas de padre como cualquier hombre, cualquier mujer, se quiere divertir, irse a bailar solo, pero es difícil ya con familia no puedes agarrar 1 000, 2 000 pesos e írtelos a gastar en una noche porque le hace falta a tus hijos, eso es algo que no comparto, si hay un baile a medio año, en fin de año, aquí local pues me gusta ir con la familia, fiestas me gusta compartirlas con todos, relacionarme con todos, si es muy importante ya no quedarte también solo con el trabajo que porque te dedicas al trabajo quedarte nada más con el trabajo además tratar de relacionarte con gente nueva que tenga confianza quizá en pedirte un favor, para mi si es importante conocer gente.
- 13 Mi matrimonio no se parece mucho al de mis papás, porque mi padre siempre fue un ejemplar para nosotros, es un hombre de trabajo, de diversión con la familia hay una semejanza, la única diferencia es que él tiene el vicio del cigarro, que han tenido problemas de pareja, esa es la diferencia, quizá no es mucho, poco, ligera, si ha participado mucho en la autoridad con la esposa, con lo hijos, siempre comparte el fin de semana, luego invita a comer a tomar una cerveza no tiene las mismas ideas, sabe vivir la vida, ahorita cambio después de dedicarse a trabajar el campo, completamente al trabajo, si ha cambiado, vive bien.
- 14 Para quien es más difícil mi partida es para mi esposa y mis hijo, para mi esposa más que nada porque se queda con la responsabilidad de los hijos más las obligaciones que se quedan, si es un poco más fuerte para ella porque ella comparte el problema de 3 que debería ser compartida y le dedica más tiempo a los hijos, la casa, que la economía se mantenga estable, si es fuerte para ella.
- 15 Por parte de mis hijos no ha habido ningún reproche por mi ausencia, porque siempre hablamos de algunos temas sea por teléfono, sea cuando esta uno aquí, estamos juntos siempre, hablamos de algunos temas de que ellos tienen inclusive que seguir mis mismos pasos de que al terminar sus estudios o no los terminen

- tienen que buscar trabajo a donde lo encuentren, no quedarse estancados en la zona donde no lo haya, se ha entrado al proceso de que tiene que caminar, tiene que buscar por su vida sea donde sea, si es un proceso normal, para mi es normal porque la mayoría lo hace, la mayoría de personas lo hace de ir a buscar donde hay, en un caso muchas personas lo encuentran y en otro no, muchas personas vienen y lo encuentran aquí y hay personas que aquí no lo encuentran, entonces vienen y van, es algo normal, entonces, no hay problema, si compartimos las ideas.
- 16 Con mi hijo hablo directamente 2 veces por semana, una pues ya es mayor de edad, tiene 21 años, ya entendemos la situación de qué es vivir afuera, él tiene 7, 8 años que vive fuera de la casa ya tiene el complejo de que uno tiene que buscar la comida, quien lave la ropa, los servicios, ya compartimos ideas y le hablo menos a él 2 veces por semana a veces 1, le hablo él me habla, ya hablamos más maduro, más fuerte, podríamos decir que ya hablamos realidades, no como con la niña con fantasías, mira ya me voy ¿qué quieres? tratando de que ella este contenta esa es la diferencia, a la más grande le hablo con otra sensibilidad, hablamos problemas que se le presentan se usan palabras diferentes, siempre hay que darle su diferencia a cada persona, al otro ya tiene la experiencia, ya sabe.
- 17 No he tenido diferencia en cuanto al sexo de mis hijos, lo mismo he compartido con los dos y lo mismo espero de los dos, son hijos y no puedes exigir a uno exigir a otro sino apoyarlos uno hasta donde crea que puede uno, para mi no hay diferencia hombre o mujer, si estoy aquí, si salgo por delante van los 3, si compro algo es para los 3, no hay señalamiento por el sexo, participan igual siempre tienen participación igual en todo.
- 18 No me gustaría que en un futuro mis hijos quisieran ir a Estados Unidos, es difícil y no me gustaría porque inclusive tengo la oportunidad de arreglar documentos y llevármelos y no he querido hacerlo porque siempre he querido que estén aquí siempre, siempre va a ser un cambio diferente, fuerte para ellos aunque vayan preparados siempre es diferente estar allá, porque tienes que prepararte allá tienes que estar estudiando saber la lengua hacer algo allá, si no sabes el inglés es como no saber nada, allá aunque se vayan con la profesión tiene que prepararse en ese sentido para poder ser útiles allá, estoy de acuerdo en que se vayan para allá pero no así, ¿pero qué podemos hacer? ya sería decisión de ellos, ya no se les puede prohibir las cosas.
- 19 Ahora esta más fácil el noviazgo para las muchachas, hay más libertinaje que libertad, no todos pero la mayoría, se ve que muchas personas o hijos no le tienen respeto a sus padres es un problema grandísimo que se esta dando porque ya los muchachos de 18 años se sienten libres y lo expresan en otra forma su libertad, del 100% de muchachas quizá hay hasta el 35 % que si obedezcan a sus padres pero las otras casi no porque tiene una forma de expresarse mal del padre exigen la libertad todo piden, por ejemplo yo con mi hija no le niego que tenga amigos novio yo no se lo niego pero debe tener comunicación con el padre “ ¿ sabes que papá tengo un novio y te lo doy a saber para que no te cause problemas?” y no la quiero ver en la calle besándose quiero que tenga una relación que se conozcan y quizá si llegan a la madurez porque para eso es el hombre y la mujer pero todo a su debido tiempo no con tanta entrega ene l momento ya a la mujer no se le quita nada con que este conversando, platicando, antes había más respeto a la novia, a los papás, era fuerte ahora no.
- 20 Nunca permitiría que fuera sola a ningún lado no lo vería correcto si es con su hermano si, luego la invitan a mayordomías, pero ya no es tanto para que vayan a bailar sino porque ahora se esta consumiendo mucho alcohol, se juntan un grupo de 10, 15 personas y están con la botella de brandy, tequila, cerveza allí y se ve mal yo no lo comparto, hace 20 años salían los padres con las hijas, pero siempre estaba la madre mínimo al lado, ya uno como novio tenia que tener el valor de sacarlas a bailar y estar delante de ellas bailando y ya entraban las 8, 9 de la noche y ya se iban, no estaban hasta las 11, 12 de la noche hasta que acabe, ahora jay, hijo de su maíz!.
- 21 Van evolucionando muchos pueblos con esa libertad quieren vivir como se vive en la ciudad y hasta peor a veces se confían de que no pasa nada pero si pasa.....

Nombre: Silvia
 Edad: 47 años
 Lugar de origen: La Ciénega

Estado civil: Casada (iglesia y civil)
 Escolaridad: Nivel Básico
 Ocupación: Ama de casa

- 1 Pues yo fui una niña feliz porque mis papás no me pegaban, no me regañaban, yo hacía lo que quería, jugaba, estaba yo en una casa en donde cuidaba yo a unos chamaquitos, pero a jugar porque no los atendía yo, que dijera pues yo les voy a dar de comer o hacer la comida no, era tratar de entretenerlos nada más, ya después de que estuve en mi casa pues ya me dedique a ayudar a mi mamá, me gustaba coser, me hacía mis vestidos, me daban a coser a veces, mis hermanos son siete, nada más que uno ya falleció y mi mamá ya falleció y el que esta es mi papá y una hermana que lo cuida.
- 2 Pues yo dure con mi esposo como dos años de novios nada más y a los tres nos casamos, nuestro noviazgo fue casi igual de que salía uno a escondidas de los papás, no sé, uno tenía miedo, no tenía una confianza de decirle ya tengo novio ¿no?, hasta que ya me iban a pedir, mi mamá, ella si se daba cuenta que de repente me salía yo a platicar pero un ratito y ya, pero si casi así platicando, nada de escribir porque yo no sabía escribir, le decía, como él estudio más pues él sabía escribir y le decía yo, te vas a burlar de mis letras mejor no te escribo, y así platicábamos y así fue como nos fuimos conociendo y luego mi mamá decía, que *“ese hombre nomás te esta entreteniendo, ¿qué?, ¿qué piensa?”* que quien sabe que, le digo a veces se casaba más uno por los papás que ¿Qué paso, no?, que nomás pensaban que engañaban pues a uno y no se va a llegar a nada y yo digo que también uno por eso ¿qué paso?, que ya que no voy a salir ya para que decía yo ¿no?, no que yo te voy a pedir y bueno pues ya nos casamos, le digo a veces uno mismo hace rápido el matrimonio por lo que los papás están *“no que te va a engañar, que tiene otra”* y así, y según así ya se va la cosa sería ¿no?, ya que piden a uno ya va sería la cosa, así fue como yo me case, me pidieron y me vine a vivir aquí con mi suegra, estuve con mis hijas, ella me cuidaba, que mis partos, que todo, como una hija me vine porque ni él ni ellos nos dijeron pónganse a parte o se quieren quedar aquí o se van, no, no así nomás nos quedamos, él trabajando con su papá en el campo con las vacas y que ordeña, y las tierritas, sembraba higuera y que bueno así fue como estuvimos contentos y felices.
- 3 El primer bebé se me murió, pues dilate como cinco meses para encargar pues, que según nos íbamos a esperar mucho tiempo y a los cinco meses encargue al primero, ya hubo un problema de parto, no sentí dolor, empecé con hemorragia, me pusieron una inyección para acortarla y yo creo que eso le hizo daño, nació normal, fue normal el parto pero el bebé no reacciono y luego como me fui a un lugar en donde no hay aparatos, no había todavía pues y uno ciego pues, estábamos chamacos, yo tenía 18 años él 21 como que estábamos inmaduros yo pienso y luego uno con miedo, no sé que, no había confianza con la mamá o con la suegra, siento esto o llévenme o que voy a sentir ¿no?, la mamá no le decía a uno, *“mira hija esto te va a pasar o así”*, no, no había una platica, uno nomás así que viniera porque más que con él con el marido tenía uno platica, ya hasta que se veía uno malo ahora sí a correr a ver a la mamá a ver a la suegra a ver que le hacen a uno pero ya hasta que esta el problema, pero ya, se murió el bebé y entonces ahí quede bien, gracias a Dios, y de ahí me vivieron mis hijas porque ya no tuve ningún varón, después me embarace pero no sé logro, después de Quechis, pues ya era alto riesgo dijo el doctor y pues mejor que no se llego a su fin.
- 4 Mis hijas se llevaban bien porque ya le digo como estuvo mi suegro, como las tres primeras, después de diez años tuve a Quechis, las tres estuvieron con mi suegro, pues él las enseñaba cuentos, las entretenía, no se peleaban, no eran groseras, como hay otros niños que hablan, no ellas no, mejor la Quechis, ella era más groserita pero le digo que le hizo falta su abuelo, pero ellas no, tranquilas, iban a la escuela, se cuidaban una a la otra, estuvieron felices las muchitas. Casi no ayudaban en la casa porque mi suegra y yo éramos las del quehacer, ellas pura escuela, pura escuela, que ven a hacer esto, no que tengo tarea, tengo esto, que voy a la biblioteca pero casi no, a barrer si acaso o ayudaban pero muy de casualidad, como estaba mi suegra no era cosa de que uno les dijera háganlo, no, ya cuando llegaban de la escuela pues ya estaba hecho y así, ya de más grandes pues ya siquiera sus trastes lavaban pero le digo pura escuela, ya la Ari la que se caso por ahí, ya no quiso estudiar, entro un semestre de enfermería y ya no quiso porque reprobó dos materias, le decía su papá *“estudia mi hija, supérate”*, le decía eso dice, *“no yo no voy a aguantar a estudiar mucho”* dice, *“no me gusta y para que vamos a estar gastando el dinero y ¿para qué?, mejor ahí la dejamos”*, después fue a aprender corte, fue al programa que hubo de lácteos para aprender a hacer yogurt y esas cosas, ya después estuvo en una tienda de dependienta, ya después que vino el muchacho, porque él estaba en al norte con sus papás, pero creo que desde que iban en la secundaria se conocieron y yo me imagino que tenían contacto y así fue como se conocieron ellos, se captaron y cuando puso el teléfono su papá le dice, *“ya sabes que me van a hablar de Estados Unidos eh, así es que no te enojas”* dice, *“mira a ésta”* dice, pero ya era de tiempo más pues, ya se iban a casar creo o ya tenían planes me imagino y ya cada ocho días estaba hablándole el muchacho, hasta que vino y la pidió y se casaron, esos si tuvieron tiempo de novios, ellos si como cinco años, Vilma dice que diez estuvo de novia con Daniel y como ella estudiaba pues le iba poniendo largas ¿o no?, ella estudiaba y le digo, hija tu lo que pienses, ya

ves tu papá quiere que termines tu carrera y tienes que sacrificar algo, o el novio o la carrera le digo, no si hizo caso y termino su carrera, trabajo un año y ya de ahí pensaron casarse y pues esta ahí con su suegra también; ya la otra esta en Chapingo, ya ahora en mayo, creo, termina su carrera también, hay que ir a la fiesta, ya esta en lo de la tesis también dice, y Quechis que va a terminar su sexto y decía yo cuando estaba chiquita, ¿cuando va a crecer esta hija?, porque otra vez pañales y otra vez a lavar, pues a los diez años como que se me olvidaba la nene, si porque cuando ya no tenía yo chiquitas pues íbamos al campo, a la alfalfa, siempre me gustaba acompañarlo al campo o decía vamos al campo y ya iba yo, y ya con la nenita ya no, porque pues ya.

- 5 Mi hija Vilma quería escuchar esta platica, me dice me gustaría estar cuando vengan ellas; ella esta haciendo su casita arriba de la de su suegra porque ella se caso y no quiso gran boda porque quería hacer su casa, tenía sus planes ella pues y no hizo gran boda, se caso como a la una de la tarde creo, y ya una comida y un rato de fiesta y ya, eso de que van a traer al padrino y al otro padrino y al otro padrino, pues ahí tú, le digo, pero esa no es la costumbre, pues es que distintos pensamientos ¿no?, y ya de Ari no porque fueron por sus padrinos, hubo segundo día de boda, tenían otros planes. A Vilma pues la apoyamos en su pensar, en su idea, le digo porque como los padrinos llevan gente a la boda cuando se casa y le digo pero mi hija pues al ser pedida llaman a los padrinos y luego cuando entra el presente que traen un cariñito, cuando dan el sí tienen que estar los padrinos presentes pero cuando entra un presente que trae el novio digamos le trae su redondo de pan a cada padrino y a los papás, entonces los padrinos les llevan un pedacito de pan a sus familiares como un presente de que se va a casar la ahijada y ya el padrino le da su ropero, el que es de bautizo le da su ropero a la muchacha y el de confirmación pues antes les daban un metate y ahora les dan la licuadora y dan un montón de cosas y trastes así, pero los invitados que van le llevan, les dan dinero, unos \$100 o \$200 al padrino según para que se ayude de lo que compro digamos ¿no?, y eso era nuestro pensar de nosotros pues que no quería nada y como le vamos a hacer, a porque dice ella, *“yo no quiero mamá que me traigan ropero, que me traigan esto, yo no quiero esas cosas”* dice, *“a ver como le hacemos nosotros, los compramos o a ver como pero yo no quiero que mis padrinos se comprometan”* dice, entonces le digo, pues vamos mi hija y tú misma les vas a decir para que no digan que es cosa de nosotros, tú misma les vas a decir como es que piensas, y fue cuando más cosas le dieron, pues ya fuimos a hablar con los padrinos y *“no hija no te preocupes ya sabemos”*, porque pues ella estaba estudiando y el otro también estaba estudiando, apenas termino su carrera y pues no van a hacer gran boda pero ellos lo que querían era casarse por la iglesia, la bendición dice, era lo importante para ellos pues, que ya lo demás como sea, lo que quería ella decía, es honrar a mis padres y salir de blanco, dice, y hasta eso si, y que aquí se reunieran sus padrinos para que no los fueran a traer por que eso era lo que no quería, si dijeron, y como tres, cuatro días antes de que se casaran ahí llevo su padrino con su roperote y luego su padrino de confirmación con una estufa, gabinete y no trajeron gente, así como le digo que invitan a su gente porque en el presente si trajeron su cariñito pero ya fue poco pues, no fue como los redondos, por no comprometerlos les dieron poquito pero ahí trajeron sus padrinos sus cosas, le digo a mi hija, no te preocupes ahí después los correspondemos le digo, y ya de la Ari vinieron los redondotes, los tres redondotes y afuera el otro regalo para la novia, viene su otro redondito compuesto con dulce, con pastel, ese es aparte solo para la novia, no de ella así fue, pero así como le digo, ya trajo los padrinos su gente, y una boda pues así en grande, pero de Vilma no fue así, pero bendito sea Dios de la casa salió todo porque decían que no querían bastante y salió el brindis, salió el pastel, los mismos hermanos del muchacho, entre todos hicieron la unión y todo salió de la casa, pero le digo, no hubo conjunto, yo no quiero esos grandes conjuntos que cuanto cobran, le ofrecían al muchacho, te damos el conjunto, te damos el conjunto, pero él no quiso comprometerse pues, porque dice *“al aceptar yo también tengo que algún día pagarlo y si se casan luego”* dice, *“como de que apuro salimos”*, es lo mismo entonces dice que mejor nada y punto y así fue, ya ahora nos queda Mari Carmen y Quechis a ver que.
- 6 A mi Quechis empezamos a decirle de nenita mi quechito, mi quechito y se le quedo, puro Quechis le dicen en el pueblo como era la nenita pues si, pero aquí apoyamos a las hijas, como Vilma estuvo en Oaxaca rentando como seis meses, *“no que tengo que salir, para saber, para tener experiencias”*, no que como vas a estar sola hija por ahí le decíamos, *“no que ténganme confianza porque así cuando voy a salir de aquí”* nos decía, y órale pues, y pues así las estuvimos apoyando.
- 7 Con Mary yo le digo tú tienes que fijarte con que persona te vas a relacionar porque tú eres la que vas a vivir con él, no nosotros, nosotros ya te apoyamos hasta donde se puede porque como esta becada ¿no?, pero siempre que *“papá que necesito dinero, que necesito lo otro”*, aunque estén becadadas, que viene, no te preocupes mi hija, ven, yo te pago tu pasaje de regreso le dice pero ven y así, y en cuanto al novio pues ella dice que ya tiene a su novio pues le digo mi hija tú eres la que vas a vivir con esa persona, tú tienes que fijarte de que familia es, como es su familia, sus amistades, todo eso le decimos porque esta sola, no podemos andar tras de ti le digo, desde que se fue pues porque se fue chiquita, de que salió de la tele secundaria, porque ella estudio aquí en la tele secundaria, las tres estudiaron aquí no salieron , y le digo, yo ya no voy a estar atrás de ti, tú ya tienes que responsabilizarte de ti, de tus cosas, y dice que el primer año

porque otras compañeras las hacen sufrir, las subestiman pues, y dice *“ay mami si llore mis lagrimas gordas”* dice, *“porque otras pues como que hablan de uno y no se lo dicen a uno de frente dice, y yo me sentía mal, mal, un día si me pare y les dije esto y esto, que sienten conmigo y que bueno”*, no, pero dos años fueron sufridos, pero ya, gano salir adelante, pues ahora termina le digo porque tanto sufrimiento y que lo echas a perder, como Vilma que le decía yo que a la una, a las doce de la noche ahí estaba estudie y estudie, cuando tenían examen hacía su como resumen y ahí estaba estudie y estudie, no iba a fiestas, que íbamos a una fiesta, no iba, ahí esta estudie y estudie, y eso decía Ari, *“no, así como se mata mi hermana para estudiar no, yo no y no”*, y ella sí, ahorita dejo un poco el trabajo porque, Vilma pues, porque ya no le daban mucho tiempo ni para ir a comer y tenía mucha responsabilidad de dinero, como trabajaba en una caja popular no, dice, *“ya no voy a aguantar ya de plano me están asfixiando y antes de que yo me enoje o explote algún día mejor voy a renunciar”* y ya le salen otros trabajos pero dice que mejor va a descansar, pues a ver que hace de repente, de hecho luego encuentra nada más que ella lo que no quiere es el tiempo completo, quisiera medio tiempo dice, ya no es igual casada que estando en la casa, ahora como ya su esposo empezó a trabajar también, él es arquitecto, siempre le salen trabajitos.

- 8 Cuando mi Ari me dijo que se iba a Estados Unidos le dije que pues a donde se la llevara su marido tenía que irse y le decía yo nada de que a los dos o tres meses que me quiero ir a mi casa le digo porque así ya no, ahí te vas a estar y tienes que cuidarte, cuidar a tu marido, fijarte que no haya personas que no conozcas o que tu marido lleve gente a la casa y estate lista ahí le digo, cuídate y cuídalo porque donde quiera hay gente mala, gente buena también, pensaba yo y no porque se fue con su suegra, vive con su suegra pues, con sus suegros, ahí esta con ellos, nomás se va a jubilar su esposo de mi consuegra, mi consuegro digamos y ya se van a venir para acá entonces se van a quedar solos, ahorita ya tienen su niña, ya tiene en que entretenerse, yo no me imagine, nunca nos imaginamos que se fuera a ir alguna, ya hasta cuando que le hablaba por teléfono y eso pues sentía yo feo porque digo no pues esta hija si se me va a ir, ya me hacía yo a la idea de bueno se me va casar y luego en ese tiempo que se caso había pasado de que no sé si se enteraron que mataron a dos muchachas y decía yo, como esa madre se va a conformar que sus hijas o su hija ya no la va a ver y ya se murió y ya no la va a ver y decía yo pues mi hija se va a ir pero la voy a escuchar, pues siempre me habla, cada ocho días me habla *“y no pienses mami, estoy bien”*, y digo ay a veces ya no quiero que me hable porque más triste me pongo, pero si siente uno feo, pues le digo, pues por eso tiene que quererse más el esposo con la esposa porque los hijos se van y ¿estar uno peleando?, porque esa es la vida, tiene uno que quererse, cuidarse también, comunicación, si se pone uno triste ¿y luego?, no gana uno nada, así es la vida, al mal tiempo buena cara, y así es como hemos vivido, más como él que siempre le gusta trabajar en, como esta una caja popular, él mucho a trabajado ahí, que en las tardes, que los lunes, los miércoles, los sábados, ahí se va y por eso le digo casi estamos acostumbradas aquí que él no esta, temprano que se va al campo, que llega, almuerza y a ver que otra cosa hace y en la tarde ya se va, a él le ha gustado trabajar así, fuera en el pueblo, así cuando recién que nos casamos con eso que nos paso del nene, ¿qué no se podrá hacer aquí un centro de salud?, no hay ninguno, que haya atención, mace primeros auxilios y eso lo motivo a que se hiciera esa casa de salud, quien sabe como le hizo con el presidente, la cosa es que ese terreno tenía dueño pero los que vivían a un lado como que lo tenían agarrado de una lado ahí, tenían abono, tenían cosas en ese terreno y no sé como le hicieron que hablaron con la dueña y la dueña lo dono, dono ese terreno pues ellos vivían en Oaxaca, ya no ocupaban ese terreno, pero si había un dueño y así fue como se hicieron de ese terreno con el presidente municipal y ahí hicieron una casita de salud, ya vino un doctor y ya se le realizó su sueño de que hubiera un doctor pues, había, aquí había pues pero no doctor, doctor de que estudió pues, había de esas como les dicen comadronas, parteras ¿no?, duro, no sé si conocen a doña Mari, no sé si la han oído mentar, esa señora tuvo como doce o trece hijos y de entre unos de sus hijos son doctores, pero ya estudiaron ellos pues, pero ella duro mucho tiempo de, como mi cuñada Antonina, la otra Josefina, esas tuvieron sus hijos en la casa y con esa señora pues, ella era partera pues, y así a muchísimas señoras atendió esa señora, y luego había otra aquí enfrente, pero esa no era tan segura decían y me toco la suerte de que a ella fueron a ver cuando mi nene, la fueron a traer, dijo que no era tiempo que no sé que, y le digo que como uno es cerrado de la cabeza, cuando ya pasan las cosas parece que despierta uno le digo, entonces le toco a mi mamá cuando me fui ahí, ya de las otras ni le dije nada a mi mamá, cuando me aliviaba yo de las otras, ya mi suegra o mi cuñada José venia y con ellas me iba yo, me fui a Zimatlán cuando Vilma, había un centro de salud aquí en Zimatlán y en ese sí, porque aquí también una comadre fue partera pero esa ya había estudiado un poquito, todavía existe la señora, ya de Ari aquí me alivie aquí en la casa con mi comadre que le digo, a Zimatlán me fui por lo que me había pasado de mi bebé, ya de Mary Carmen también aquí en la casa, y ya de Quechis el doctor Mario, él me atendió de Quechis, le digo ay doctor tengo miedo porque ya después de cuantos años, no y bien rápido que nació la muchita, y le digo a Ari, también tú ponte abusada ahora que va a nacer tu niña que operación ni que operación, tú échale las ganas le digo, y dice que allá en Estados Unidos casi no las operan, que así al natural, y aquí hay muchas mujeres operadas, que les hacen cesárea pues, a ella no dice, parece que en la parte de abajo le abrieron nomás y

ya tiene a su nenota, se llama Carmen, es que la abuelita de su marido se llama Carmen, aquí esta la señora, y dice que si era niña la iba a poner como su abuelita.

- 9 Mis hijas no fueron planeadas sino que nomás al trancazo de que nos cuidábamos y ¡jaz!, ahí esta la muchita, le digo creo que por eso fueron mujeres porque no planeamos un hijo hombre y de Quechis yo dije cuando me iba yo a aliviar ay otra mujercita va a ser, si mujercita, y él contento porque nunca dijo vamos a tener más para que venga el varón, no, ya no, y yo le decía vamos a tener otro, “no ya no” dice, ya no quería, “*cuando hubieras podido entonces hubiéramos tenido más ahorita ya no*”.
- 10 Para llevar un matrimonio duradero yo digo que más que nada debe de haber platica, que haya dialogo, que se gane uno la confianza del marido como el marido de la mujer ¿no?, que se tenga uno la confianza de que voy allá y voy a lo que voy, que no haya dudas pues ¿no?, la duda es la que hace que haya pleitos, que haya no que tú que a ver donde andas, por que dijiste que fuiste y no es cierto, hay que ganarse tanto uno como el otro la confianza y hacer conciencia de no traicionar esa confianza y platicar o si alguien te dijo algo, fíjate que esto me dijeron, pues platicarlo y a ver como es o como fue, porque a veces hay malos entendidos y ahí es donde viene el problema.
- 11 Para mi la familia es siempre estar unidos ¿no?, los hijos y comunicación más que nada, mi familia es una familia unida, debe de haber unión y dialogo y donde debe de estar el papá y la mamá, una familia tranquila, que problemas siempre hay, pero hay que salir adelante, como le digo platicar, dialogar, comunicarse más que nada, comunicación, a ver el problema porque fue o que y más creo yo que en la mujer, la mujer tiene que pensar a ver como de que manera no hacer grandes las cosas por que si el marido llega con el genio y yo estoy con otro ahí es donde, a ver que es lo que traes o porque llegas así ¿no?.
- 12 Yo si soy feliz, porque pasa como eso de Juan que cuantas cosas dijeron de él pero de la presidencia pues, no que dicen esto, que dicen lo otro, yo no hago caso por que digo si me pongo a hacer caso yo misma me voy a hacer el mal, me voy a enfermar, mejor trato de estar bien, si porque de nada sirve que se enoje uno y no se va a solucionar nada, dijera yo me voy a enojar y se va a solucionar pues si, y si no se soluciona nada y me voy a quedar con el coraje mejor me voy a quedar con el coraje, mejor me pongo el calzón.
- 13 Yo creo que si hay algo de diferencia entre la forma de llevar mi matrimonio y el de mis hijas porque pues ellas ya tienen más estudio, más manera de hablar, de expresarse que uno que no lo tuvo ¿no?, uno nomás pues va aprendiendo por las cosas de la vida que van saliendo y así, pero ellas pues yo digo que de algo les sirve que estudiaron, yo me imagino que es otra manera de pensar, de vivir, claro que uno les comenta sus experiencias, pero aunque uno les haya contado mira hija no vayas a hacer lo mismo o porque tiene estudio te le vas a alzar al marido no, no porque no hay que sobresalirse pues, que porque tu sabes más, siempre también les dice uno, y pues por ahí me imagino que como que va siendo igual y un poquito más inteligentes me imagino ellas y a lo mejor si lo aceptan ¿no?, tratar de que sean felices ellas también.
- 14 Mis hijas hasta ahorita no me han dicho nada respecto a su matrimonio, de que fíjese que esto o que lo otro, no, yo creo que, como la que esta hasta allá, yo creo que si algo le pasa o le hace algo el marido no creo que me diga, o que fíjese que yo también le hice esto, no pues siempre me habla, no estamos bien, no piense, estamos aquí, trabajando, como el trabaja, tiene dos trabajos parece que me dijo, le tiene que echar ganas ahora por la hija le digo, y como ella no trabaja pero dice que quiere trabajar, a propósito ese día que me hablo dice que entro a una escuela de inglés porque quiere aprender inglés, y pues ahí con el inglés trabaja le digo, lo que pasa es que ahorita ella esta de ilegal y el marido ya es ciudadano , le va a arreglar sus papeles para que algún día venga a verme dice, o venga a vernos pues para regresar porque como cuando se fue dice que no casi no sufrió pues para pasar y paso rápido fue el miércoles ya el domingo ya estaba ahí en Nueva York no dilato nada pero le digo es que por ejemplo como aquí como mi suegra que dice que duro tantos años y así están sus hijas con sus maridos y así estamos nosotros aquí y como que se va agarrando ese ejemplo tienen que durar con su marido como le digo a Ari no si llegas a Estados Unidos y empiezas con otro y empiezas a pelar la mazorca por ahí y pues eso le dijimos nosotros y yo me imagino que le entraban o ya van con esa idea porque si no les dice uno nada pues capaz que si lo hacen no como ahí amistades o le digo aunque sean sus primos ya, ya no es igual le digo a veces no sabe uno si el marido es celoso ahí empiezan los problemas así seriecita te ves más bonita y como ella era tremenda ella creo que tuvo otro novio o otros dos que la pretendían él que fue primero ese fue su marido su primer novio igual que Vilma no les supe que tuviera, pretendientes si tenía ¿no?, no le digo cuando dije que me iba yo a casar con tu papá le digo, el fue mi primer novio y con él me case ya esta que le de uno palabra otro le digo no le digo, como que no, bueno según se porte si no te gusto trávalo porque como eso le decíamos yo pues mero les decía platiquen con los muchachos no me enoja que lo platiquen pero.... pues así decentemente pues, platiquen con ellos, fíjense como las tratan como hablan como, porque ahorita muchachos son muchachos le digo, como antes le digo no había muchachos que me acosaban y a fuerza que esta muchacha me hace caso y el otro y también de eso hay que tener cuidado, que le da la palabra a uno y

luego al otro y después se están peleando los muchachos le digo, uno, uno la mujer tiene que tratar seriamente para que así te respeten, darte a respetar les decía yo, ay una de cosas, cuando salía Ari le decía, cuidadito y luego me andes alargando el pescuezo por ahí le decía, ¡ ay mami! me decía, si porque yo las conozca les decía, ¿cuándo me has visto?, me decía, ora cuando platique con su novio o con el muchacho, a la luz del foco, les decía yo, ¿porque se van a lo oscuro?, cuando a veces veníamos de la iglesia veíamos las parejitas, les digo ¿ven?, ¿que están haciendo en lo oscuro?, ustedes por favor no porque el día que las llegue a ver su papá quien sabe que les vaya a hacer, las amenazaba; iban a los bailes, llegaban a bueno hora o les decía yo, ya saben que va a ir su papá, cuando lo vean que llega luego, ya saben, luego van, y así lo hacían, ya cuando Vilma que ya era su novio de confianza digamos el muchacho, ya hasta ni iba él a traerla ya se venían con él ya nos gano la confianza el muchacho pues, ya vimos que si pues que estaban los muchachos, Ari iba con ellos pero ya vimos claro pues, pero si esta uno con ellas, que miren esto, que miren lo otro, hace poquito una hija de mi compadre, ya esta grande, se llama Yeni, cuando platicaba Vilma, porque eso si no entro el muchacho a platicar el muchacho aquí con ella, puro ahí en la puerta platicaba, luego mi compadre le decía a mi suegra, pasen a ese muchacho, como va a estar ahí platicando, decía mi suegra, pues ya ve como hace, decía no, como crees, yo también le decía que como no le dices a Daniel que se pase porque ahí están nada más parados, no dice *“porque los voy a dejar que entren, ahí están bien”*, ay papá antiguo le decían, y su novio de la muchacha trabajaba aquí en su casa de mi compadre, es carpintero, y se fue al norte el muchacho, cuando un día menos pensado salió que se iba a venir, y tenía poquito tiempo, como cuatro meses que se había ido, que se iba a venir y que se iba a venir y así, porque embarazo a la muchacha y tuvo que venir a casarse con ella y le decía yo a Vilma, ven, ven lo que les decía yo, le digo lo bueno es que si me hicieron caso, porque hay muchachas que les vale y hacen lo que quieren pues, como les decía yo, si ustedes hacen una cosa que al rato se arrepientan ese es su problema, yo se los estoy advirtiendo, cuando estaban más chamacas porque yo les decía ¿no?, como de 15 años había muchachitas que se van, de 15, 16 años, les decía yo si se van con el novio lo primerito, ustedes dicen que ¡ que van a estar con la suegra! Que no se que, que la suegra no se que tanto y ahí van a ir a dar a la casa de la suegra y luego el nenito, luego a lavar pañales y luego esto y luego lo otro, así es que aprovechen, gocen su juventud, están chicas, no que a penas les dicen mi alma y ya se quieren ir con el muchacho les decía, y no, Ari, se caso de 21 años y Vilma de 25, luego que termino la carrera, y así esta uno con ellas, luego dice Mary Carmen, me habla y dice ahora a la que tiene usted que cuidar mucho es a Quechis, ya nosotras ya nos paso la edad de la locura, como a ella, ya le digo, si haces una cosa así ya es porque tú quieres o porque ya quieres problemas, pues sí porque tú vas a ser la responsable, pues si por que tengo una sobrina que tuvo una hija como al medio año de que nació Quechis, tuvo ella su niña también, es madre soltera y no sé, creo que abusaron de ella, la engañaron, no sé que, empezó a ir de maestra por ahí en otro pueblo y hasta ahorita no sé como sería la historia como sería, la cosa es que a mi mamá con ella le tuvo la confianza pues de decirle como fue lo que le paso, pero había un muchacho mucho atras de ella, un doctor también la quería, pero quería el doctor que saliera, que fuera por ahí, como si no tuviera papá ni mamá ¡ah!, este canijo quiere otra cosa le digo, y no y dice que le dijo ella que no podía salir porque estaba un poquito mal, como mi hermano la recibió en su casa con su nene, pues ya que otra cosa iba a hacer ¿no?, ya no la corrió ni nada porque pues ella dijo como es que había pasado y no se sabía que tuviera novio o así, y le decía yo también, mira ahorita los muchachos lo que quieren es nada más fregarte porque no creas que van a tratarte seriamente, ahora ese doctor si quiere algo serio contigo, que venga a hablar con tus papás, que pida permiso, que van a ir a tal parte, a que no vino, ¿a ver?, le digo, sí, ahí no más se da uno cuenta de que si no le importara que tuvo a la hija hubiera venido hablar con sus papás, a mi no me interesa que haya tenido a su hija pero yo quiero tratar a su hija ¿no?, pero que pasa, que no, y es como le decía yo a mis hijas, la mujer una vez nada más pierden y los hombres eso es lo que pelean después y hay hombres que les vale, pero hay que tratarlos, hay que ver también como, esta difícil ya después de que una mujer ya no es señorita, dijeran, ya de ahí, pues hay hombres machistas todavía que eso es lo que pelean aunque ellos, había un padre que venia y daba explicaciones, decía los hombres quieren señoritas, quieren virgen a la mujer más que ellos estén todos podridos decía, pues si le digo porque esta difícil, por eso le digo uno de mujer tiene que cuidarse mucho....

Nombre: Vilma
Edad: 26 años
Lugar de origen: La Ciénega

Estado civil: Casada (iglesia y civil)
Escolaridad: Nivel superior
Ocupación: Lic. en administración

- 1 Pues empezamos el 6 de Noviembre de 1979, mi fecha de nacimiento de ahí pues no tengo recuerdos digamos hasta el kinder, de mis compañeritas del kinder, pues la relación con mis papás más que nada con mi mamá, con ella siempre es con la que estaba más en contacto que con mi papá, con mi papá pues ahora si que casi necesitas zapatos, que necesitas ropa ¿no?, más que nada ese tipo de cosas, si ha habido cariño juegos y todo pero eso pero siempre más pegada con mi mamá, también vivimos con mi abuela y siempre ha sido digamos pues una parte de nuestra vida ¿no? bueno porque pues bueno la idea que yo tengo de una familia es tu papá, tu mamá y tu y tus hermanos ¿no? pero ya cuando se empieza a entrelazar la vida de la abuelita ¿no? como se da en muchos casos ¿no? que la abuelita es la consentidora, la apapachadora como que esta ahí defendiéndote de los regaños fue diferente, fue al contrario, era como que ella nunca se desprendió del papel de mamá, de jefa de familia y siempre como que eso siempre te cohibía no sé, no te dejaba ser como en realidad tu querías ser a lo mejor, o como querías disfrutar a tu familia, pues de la infancia es un recuerdo digamos fuerte que yo creo que si platicaran con mis hermanas a lo mejor también esa sería una parte, pues, agradable o bonito tener a tus abuelos ¿no? pero a veces como que si llega a intervenir en tu vida como persona o en tu relación con tus papás pues si afecta bastante.

- 2 En cuanto a la primaria fue una época bonita, tienes muchos amigos, tienes muchas amigas, vas conociendo a tus compañeros, yo siempre fui una niña muy tímida, muy miedosa, bueno creo que hasta la fecha eso no se me ha quitado, si siempre me daban miedo las cosas nuevas y siempre trataba de ser condescendiente, tratar de agradar a las personas a veces a costa tuya no?. Pues en la primaria creo fue la única etapa en la que tuve una amiga así, una amiga en realidad, así que estas con ella, que sales, que platicas de todo y pues en la secundaria nos separamos porque ella se fue a los Estados Unidos y a partir de ahí, la secundaria amigas así amigas pues ya no tenía una, ya estaba brincado de aquí pa' allá, tenías una amiga de un mes y ya luego conocías a otra y así, y con alguien que si he tenido más así de amistad ha sido con Lupita, pero a ella si la conocí creo que desde que entre a la secundaria, desde que me separe de mi otra amiga nada más que si había un poquito de diferencia, la diferencia de edades, ella es un poquito más grande que yo, sin embargo, aprendimos a convivir, a llevarnos bien y no sé hasta ahí vamos bien, este el Kinder, la primaria y la secundaria la estude acá, el bachillerato fue en Zimatlán, cuando ingrese es que conocí a mi esposo, un poquito antes de entrar al bachillerato y lo conocí precisamente en la biblioteca. Veníamos a unos círculos de lectura que organizaba Lupita en las vacaciones y aquí en el círculo de lectura fue que nos conocimos y nos hicimos buenos amigos, y así como amigos fue una relación como de un año y ya de ahí nos hicimos novios, llevábamos casi un año o menos de un año como 10 meses así saliendo como novios y todo ¿no? pero por cuestiones económicas él tuvo que dejar la carrera y se fue para los Estados Unidos, se fue casi 3 años y ya después él regreso y después de acomodarnos de nuevo y de platicar y de esas cosas pues regresamos hasta la fecha, digamos nos hicimos novios en el 95, entonces ya son 11 años, 12 que lo conozco y 11 años que nos hicimos novios pero pues nunca fue algo así digamos que una secuencia de 10 años seguidos ¿no? porque hubo unos espacios en los que se fue, yo termine el bachillerato y él no estaba acá y entre a la universidad, no sabía que carrera estudiar, no tenía ni idea de que iba a estudiar y encontramos un catalogo precisamente aquí en la biblioteca, un catalogo ya viejito de la UABJO y empezamos a hojearlo con Lupita, con mis hermanas y había una carrera que me gustaba, que me gustaba de todas las que leí, la tira de materias y todo eso que era, se llamaba la carrera de licenciatura en la Enseñanza de la lengua extranjera inglés y yo quería enseñar inglés pero pues no, no sé tal vez no estaba bien preparada para el examen pienso yo que muchas veces te confías o no sé, siempre, no por nada ¿no? sino que luego mis compañeros me decían que yo era buena para la escuela, que le echábamos ganas siempre ¿no?, como siempre la parte de la exigencia del papá que lleváramos buenas calificaciones a la casa pero resulta que cuando digamos era la prueba de fuego pues nada más no pase el examen y ya sabes como es la universidad ¿no? no que hay que buscarle palancas para que estudies tu carrera y bueno, total que fui con mi papá fuimos a la universidad ya que no pase el examen fuimos a buscar a una persona para que nos ayudara para ver como le hacías, nos dijeron que no, que no nos podían ayudar y que la única solución que podían encontrar era que yo entrara a otra carrera y la estudiara y al término del semestre si pasaba con buenas calificaciones podía yo pedir mi cambio de carrera y entonces entrar al centro de idiomas, bueno ahorita ya es facultad pero en ese entonces era el centro de idiomas el que tenía la carrera y bueno con las ilusiones del mundo pues como había esperanzas porque yo dije no si no puedo entrar a esa carrera ya no estudio definitivamente y yo esa carrera era la que quería y bueno pues con la esperanza de que a lo mejor había un chance pues me meto a la Licenciatura en Administración porque de todas las carreras creo que era la no... bueno ni a cual irle no pensar estudiar Arquitectura o Leyes, Medicina mucho menos, entonces, pues yo ya me meto a Administración y no, no era una carrera que a mi llamara la atención y bueno entro ahí y luego había cursos en las tardes de inglés, entonces, con la esperanza de cambiarme pues me meto al curso de inglés Inter., facultades el curso era, salíamos a la una y el curso era a las tres, terminaba a las cuatro y si me tenía que quedar todo el día ahí , resulta que termina el semestre

voy a investigar para el cambio de carrera y me dicen que no, que no había cambios en semestres intermedios que tenía que ser el año y yo ¡ay no puede ser!, y no pues que otros seis meses pues ya pásate seis y otros seis, bueno otros seis fui al año y me dicen no que se suspenden los cambios entre facultades y yo no, no puede ser y yo entonces ¿qué hago? no pues “*debiste de haber vuelto a sacar ficha y vuelto a hacer examen*” y entonces dije no pues ya no le sigo no, porque serían dos años porque un año que estudié la licenciatura en Administración pero como no saque ficha tendría que ser hasta el siguiente año, entonces, perdería los dos años de mi carrera y le digo a mi papá no ya no creo estudiar licenciatura en Administración no es lo mío, no me gusta y te digo siempre desde chiquita la condescendencia, complaciente que tu papá este contento contigo que en tu casa no sé obediencia o no sé ¿cómo llamarla no? “*no que ya llevas un año que échale ganas que vas bien*”, me quede en la carrera, terminé de licenciatura en administración, me titule, trabaje dos años ahorita no estoy trabajando de cierta manera como que dices pues ya que otra ¿no? hice un intento de ocho semestres de inglés que después por el trabajo jamás lo volví a practicar y te metes en administración y te metes en inglés y no sabes ya ni cual de las dos y desafortunadamente no sé tal vez por uno mismo yo pienso porque tus papás te pueden insistir, insistir pero si a ti no te gusta lo dejas y ya, pero fue lo que yo no hice ¿no? dejar lo que no me gustaba porque mi hermana entro a estudiar a la licenciatura en enfermería el primer semestre dijo que no le gusta que ya no quería y ya no, nadie la obligo, bueno mi papá le insistió que fuera que estudiara pero ella dijo que no y llego al grado de decirle a mi papá esta bien, “*mándame a la escuela pero que te asegura que yo voy eso si no*” y entonces pues si no, te digo la complacencia la condescendencia me llevo a terminar una carrera que no me gusta, o si me llego a agradar, tal vez por el tiempo que estuve allá o por ciertas cosas que aprendí pero que digas que es mi vida, que es mi máximo no, te digo me titule y todo el show ahí y a la fecha mi esposo me dice “*¿no quieres estudiar la licenciatura que tu querías? pues estudia*” pero pues aparte tenemos otros planes queremos tener la casa y la casa por donde la quieras ver se lleva dinero y entonces le digo no, no se puede definitivamente y pues ahora si que yo pienso que en cuanto a mi esposo pues yo tuve suerte, así acoplarme con él porque es una persona muy comprensiva y confiable y si le digo voy a algún lado pues ve ¿no? porque se dan muchos casos, sobretodo acá en el pueblo, ¿no que a donde vas a ir, que a qué hora te vas a salir no? un sin fin de cosas y ¿que va a decir la gente no? si andas en la calle a “X” horas no? y no te digo por suerte a él eso no le afecta nada, aparte varios, siempre nos decían, no que cuando te cases las cosas van a cambiar es más difícil, pues tampoco voy a decir que es lo mismo pero con mi esposo hemos llevado una relación bastante buena, de confianza, de camaradas, de amigos no se, es muy, yo le puedo tener confianza en que la pido algo y él va a aceptar o él igual conmigo ¿no? y si pues más o menos hasta ahí a sido mi vida, mi corta vida.

- 3 Cuando él se fue a Estados Unidos seguíamos siendo novios me parece que así duramos como un año o un año y medio y ya de ahí siempre la distancia pues o sea, dicen ¿no?, que el amor y que no sé que tanto tendría yo 16, 17 años y pues yo digamos encerrada en mi casa no iba a estar ¿verdad? tuve otra relación aparte pero tampoco estaba guardadita ¿no? yo seguía saliendo, tenía amigos, tenía amigas sobretodo por que estaba estudiando en el bachillerato y entre a la universidad y tenía que salir más constante, entonces, todavía no teníamos la ventaja del teléfono en la casa o el Internet no, tenías que esperar la carta que llegara en el correo y así pasaba un mes, dos meses y ni sus luces, entonces si, la distancia corto la comunicación, te digo como un año y medio más o menos estaríamos bien pero ya después ya no, falta de comunicación, es lo más importante ¿no? que tu te distraes en otras cosas, a lo mejor él también sale con amigos, llego la carta y tenías que contestarla o la contestaste luego y se te paso un mes para que llegara la respuesta de allá y tu mientras te la pachangueaste y saliendo para un lado para el otro y no estas tanto tiempo pensando en donde estará, o tal vez si piensas ¿no? pero ya no ya no te afecta tanto como en los primeros días en los que se fue en que extrañas y todo eso sino que te vas acostumbrando a estar lejos de esa persona, por eso luego a veces digo como le hacen esas señoras que sus esposos se van tanto tiempo y se quedan solas, o sea digo como es posible que estén ahí, bueno a veces tienen sus hijos lo mismo siempre necesitas a alguien a tu lado una pareja que te este escuchando que te este apoyando o mil cosas que se necesitan de una pareja y por eso digo como le hacen , si, te digo el primer tiempo si, ya después cortamos; si para volver a tener esa relación él regreso y yo estaba estudiando ya estaba en la universidad y él regreso y pues ya no tenía la oportunidad él estaba estudiando en el Tecnológico acá de Oaxaca estaba estudiando ingeniería civil pero como se fue todo ese tiempo lo dieron de baja automáticamente ya por el tiempo que no regreso a la escuela entonces él no estaba estudiando, era, pues tal vez no un clásico cieneguero que llega de los Estados Unidos pero si que traía dinero, que se iba de aquí para allá con los amigos, que no tenía trabajo, no sé tal vez él pensaba en regresar allá ¿no? pero de tanta plática y hablarlo si nos tardo un buen estabilizar nuestra pareja, aparte algo que también fue para él difícil fue volver a entrar a la escuela porque regreso a la escuela ahora ya en la UABJO en la carrera de Arquitectura, entonces, ahí yo siento a él, yo eso es lo que le admiro mucho haber regresado de allá y haber hacho una carrera porque la mayoría de las personas dicen, termino la prepa o termino la secundaria me voy y regreso a terminar de estudiar o regreso a sacar mi carrera y no, no conozco a nadie que lo haya hecho, al menos acá en el pueblo porque no sé tal vez en otros lados si se da pero si he conocido a varias personas que dicen terminar la secundaria, terminan la prepa y dicen no pues me voy y regreso y termino y no. De mi

generación por decirlo así, son tres chavos que estaban estudiando y que dijeron me voy, regresaron, uno de ellos si hizo la prepa abierta pero la termino y regreso a Estados Unidos, entonces, si es algo que a él que regreso y con mucho sacrificio porque te digo que el primer año fue de lo peor para él en la escuela regresar a la escuela dice, "me sentaba y me preguntaba ¿qué estoy haciendo aquí?", cambio su vida completamente, termino la carrera se titulo, esta trabajando y le gusta mucho lo que hace.

- 4 A mis padres los vi bien, yo nunca vi agresión en mi casa, no sé si en todas las casas se de ¿no? pero a veces mi papá por ejemplo llegaba, trabajaba en el campo y llegaba y a veces pues una y mil cosas que mi mamá tenía que hacer a veces llegaba y no estaba listo algo y se enojaba y decía que venia de trabajar y ese tipo de cosas pero yo los veía que se llevaban bien, salían juntos, fijate que algo que a mi me cuentan mucho que cuando yo era chiquita salíamos bastante de viaje, le digo a mi mamá porque no mejor salimos cuando estaba yo de grande porque yo de chiquita no me acuerdo, entonces si, mi papá si, según lo que me cuentan y tenemos fotos y todo que salíamos bastante de viaje, él con sus compadres y sus esposas y hasta donde yo me acuerdo pues la relación era buena, mi papá ya ves lo que se da aquí en el pueblo que van a una fiesta y que toman y digamos que para mi en mi familia ese es el problema grave con mi papá por que mis hermanas yo siento que nunca le reclamaban o le decían algo así a mi papá, en cambio yo siento que yo siempre le estaba pidiendo a mi papá que ya no tomara, que yo no lo quería ver así cosas, y no, nunca a funcionado, él dice que no, que esta en su casa que no se queda tirado en la calle, que sé yo, pero si te afecta a ti como hija porque ver de repente tomado a tu papá y pues es algo que no es agradable y a veces cuando éramos más chicos pues a veces mi papá cuando tomaba era muy enojón, todo le irritaba todo le molestaba y lo que mejor hacías era te ibas y ya pero otras veces también cuando estaba tomado le pedías algo y te daba dinero y te daba esto y te daba lo otro entonces a veces decías me conviene o no me conviene tomado pero definitivamente eso si ha sido un problema de mi papá porque yo siempre trataba de decirle algo y a él no le gustaba que uno le diga como debe actuar, pero un rato si, pero se pasaba eso y ya después como si nada te digo yo siempre con mi papá , ¿Qué será? Como se podría decir? pues lo que necesitaba económicamente; si lo quieres y si lo abrazas y es tu papá y todo pero no hay tanta confianza, por ejemplo cuando yo tenía un tiempo con mi novio, no, imposible que yo le dijera a mi papá que éramos novios, sería lo peor para mi papá que yo le dijera eso, ese tipo de confianza pues no, igual con mi mamá, o sea, mi mamá si sabia que Daniel era mi novio pero no podía platicar con ella acerca de él, siempre desafortunadamente era a escondidas, no que no me vaya a ver mi mamá con él porque hijole me va a regañar o le va a decir a mi papá, no era algo que tu podías disfrutar libremente una relación de noviazgo y mucho menos a los 16, 17 años olvídale, y era una cosa bien chistosa porque me decían "*estudia termina la carrera y haz lo que quieras*" ¿no? ok terminaste la carrera y "*no que titúlate y haz lo que quieras*", bueno te titulas y "*no trabaja por lo menos un año para ti y después haz lo que quieras*", entonces yo decía ¿Cuándo voy a hacer lo que yo quiero? y te digo con mis papás nos llevamos bien y nos queremos hay el cariño de papás pero que digamos una confianza así como para comentarle a tu mamá tus cosas o que te gusta un niño no, para eso son tus amiguitas pero tu mamá no, y te digo, pues la relación, aparte de todo yo pienso que si tuvo mucho que ver el vivir con mi abuelita yo pienso que no es sano que una pareja este con una persona como te dije, muchos dirán, no que están viejos que no sirven para nada no, no es en ese aspecto sino en el aspecto de que tus abuelitos ya hicieron su vida y ya educaron a sus hijos como quisieron y como pudieron y en cierto momento ellos deben dar la libertad a sus hijos para que se vuelvan padres y eduquen a sus hijos como ellos lo consideren ¿no? y como te dije mi abuelita no, cosas, cosa que tal vez te afectan en tu infancia o algo así, un día nos fuimos con una prima y nos hicieron un corte de cabello, nos fue de lo peor, aunque mi mamá no dijo nada no para mi abuelita fue un desastre que nos hubiéramos cortado el cabello, nosotras veíamos que mis primas las que no vivían en la casa hijas de mis tías llegaban con sus shorts, sus minifaldas, sus playeritas, como una niña y a veces eso esta de moda y te llama la atención no pero en mi casa no se podía usar eso porque a mi abuelita no le parecía es bonito tener una abuelita pero si te coartan tus ideas cuando quieren educar a los nietos ahí es donde no, y siempre nos llevamos, pues tratamos de llevar la fiesta en paz, pero llega el grado en el que ¡ay! ya no quisiera que estuviera aquí mi abuelita o porque mi papá no hizo otra casa a parte y se fue a vivir ahí con mi mamá y sí, y precisamente es uno de mis planes, por ejemplo, vivo con mi esposo pero vivimos en casa de mis suegro y le digo a Daniel con esfuerzo y todo vamos a hacer lo nuestro porque yo si lo considero necesario y es una de las razones por las que no hemos tenido bebé porque mi insistencia es hasta que tengamos nuestro espacio o por lo menos lo empecemos vamos a tener bebé, porque ya vamos a estar aparte y vamos a educarlo y no va a ser como mi abuelita de no que edúcalo de esta manera o que dile esto o que dile lo otro porque lo viví ¿no? y no me gustaría que mis hijos estuvieran en esa situación.
- 5 La relación con mis hermanas como todas las hermanas que se pelean de chiquitas, con mi hermana Ari fue con la que más conviví porque yo le llevo dos años y con Mary Carmen ya fue más distancia porque le llevo cinco años y con Quechis le llevo quince, con Ari es con la que más he convivido, desde chiquitas dormíamos juntas y desde que me acuerdo siempre dormíamos en la misma cama y fuimos creciendo y siempre eran los pleitos porque a ti te toca hacer esto y no se vale que yo lo haga ¿no? pero siempre fue que nos llevamos bien, jugábamos mucho de niñas y nos enojábamos; mi mamá si me peleaba yo con mi

hermana ese día a la hora de la comida yo tenía que comer en el mismo plato que mi hermana y tomar del mismo vaso y aunque estuviéramos agarradas del chongo teníamos que comer del mismo plato y tomar del mismo vaso, pero pues si funcionaba porque al rato ya empezábamos a jugar y ya se pasaba el coraje y a medida en que fuimos creciendo pues ya te gusta un muchacho, que a ella le gusta un muchacho y es que los empiezas a conocer y creo que es el primer contacto te digo porque yo después de mi amiga que tuve en la primaria pues ya no tuve otras amigas digamos así para tenerles mucha confianza, entonces, con la que me conectaba era con mi hermana y si a veces pues ella si tenía más amigas y a mi me daban como muchos celos porque ella si tenía a sus amigas y entonces yo quería estar con mi hermana y ella se iba con sus amigas, compartimos bastante la adolescencia y ya más grandes pues nos organizábamos mejor, repartíamos el trabajo de la casa. Mayca se fue muy chiquita, se fue a estudiar, con ella igual convivíamos, compartíamos y todo pero si ya esta más distanciado porque ya cuando nosotras estábamos en otras ideas mi hermana era todavía de jugar, era todavía una niña, entonces, a lo mejor yo ya tenía 15 y Mary Carmen tenía 10, entonces, ya no era lo mismo ella todavía tenía otras ideas, entonces, cuando Mary Carmen se fue a estudiar iba a cumplir 15 años, entonces, si nos separamos chiquitas se puede decir de Mayca y ella pues ya su vida la ha vivido más ahí y siempre ha tenido una vida más libre ¿no? menos que tu papá te este vigilando que si vas a una fiesta o que si vas aquí o que si vas allá y con ella si nos llevamos igual muy bien platicamos sobretodo porque cuando ella me pregunta algo o me pide algún consejo pues ya pues más o menos la vas diciendo dando la idea y si ha sido muy bonito con mi hermana Mayca y ya con Quechis pues si es más de regañarla de decirle no hagas esto pórtate bien pero es todavía una niña ¿no? de repente se enoja y de repente ya esta contenta o al ratito ya se pone a llorar y ya le haces cosquillas y se compone y con Quechis si luego me decía “y si tu fueras mi mamá” me dice así porque a veces la traigo yo para la biblioteca o la llevaba yo a algún lado o con mis amigos, salíamos y ella jugando con mis amigos y feliz por que la cargaban en la espalda porque la llevaban para acá porque le compraban esto, que le compraban lo otro pero como la andaba yo cuidando pues porque esta chiquita entonces ella creció chiquita con Ari y conmigo porque Mayca ya no estaba cuando digamos Quechis empezó a crecer, entonces, conmigo era con la que más se acostumbraba mi hermanita entonces me decía “¿y si tu fueras mi mamá?” y yo, yo no soy tu mamá soy tu hermana y así con Quechis más de estarla cuidando o educando o diciendo haz esto, pero si ha sido padre con mis hermanas y ahora que están lejos nombre cuando mi hermana Ari se caso si me sentí yo bien triste porque ella se caso primero que yo y soy la primera y Ari la segunda y se caso primero, entonces, el día que la dejamos en casa de su esposo fue una lloradera y no en las noches siempre me acordaba de mi hermana y te digo desde chiquitas siempre hemos dormido en la misma cama y llegar en las noches y no esta tu hermana y me iba al trabajo pero regresaba y mi hermana y aunque a veces pues te digo siempre nos peleábamos y todo pero dices ya por lo menos que estuviera discutiendo con ella pero estaría conmigo, si te digo que llegue al grado de agarrar los muñecos que dejo y su almohada y los ponía a dormir en el rincón pegados, ahí en el rinconcito y ahí acomodados sus muñecos y ya me acomodaba yo y me dormía tranquila y lo más difícil fue cuando se fue a Estados Unidos y luego ahora que tiene a su bebé y cuando estaba embarazada me hubiera gustado verla que estaba embarazada, tocarle su pancita, ver a su bebé cuando nació y pues son cosas que no se pueden y nos cuenta el esposo y si se siente triste entonces cuando platicamos o sea que me habla por teléfono platicamos y me dice “¡ay! ya no me digas nada que me voy a poner a llorar”, pero si ha sido muy bonita la relación con mis hermanas a pesar de los pleitos y las agarradas del chongo cuando éramos chiquitas si, siempre fue buena.

- 6 Si mi esposo se fuera, ¡ay no! depende a donde, no sé si se fuera a Estados Unidos no, definitivamente no, hago circo, maroma y teatro o a ver que ¿no? , fíjate que a veces me da curiosidad conocer Estados Unidos de que tanta gente se va para allá porque a lo mejor hay que sé yo, más comodidades pero en esta situación, en este momento de mi vida que quisiera irme no para nada, en primer lugar por eso de irte a Estados Unidos de ilegal y para empezar y ahí o sea todas las cosas que pasas y eso y cuando tuviera la oportunidad para que tengas una visa y te vayas de viaje y conozcas ay que padre, que bonito, pero definitivamente a irme a vivir allá a trabajar allá así como trabajan no, y tampoco me gustaría que mi esposo; a lo mejor no ganamos muchísimo dinero acá pero él esta a gusto con su carrera y aunque vayamos viviendo con lo poco que va saliendo pues preferible estar aquí, yo no estaría preparada ni para que él se fuera ni para irme definitivamente, entonces no, definitivamente no.
- 7 En cuanto a hijos yo lo que más anhelo en la vida es irles metiendo tal vez las mismas ideas que tengo yo, que tiene Daniel a mis hijos de que quieran a su pueblo, que hagan algo por lo que tienen aquí ¿no? porque definitivamente yo pienso que las personas que se van a Estados Unidos les da flojera luchar por su país o les da flojera ponerse a estudiar, es más cómodo llegar a Estados Unidos y no pues lavo platos de tal a tal hora o cocino o cuido niños o no sé o ¡ah no, estoy embarazada!, voy a tener un bebé, el gobierno me da para los pañales y para la leche y yo bien contento; entonces, desafortunadamente muchos tienen esas ideas y yo si me gustaría poder hacer de alguna manera poder inculcarles eso a mis hijos de que trabajen, que no les de flojera para sacar las cosas, que si se puede vivir aquí que si hay la manera pero cuesta un poquito más de trabajo si hay manera, entonces, si me gustaría meterles esa idea de haz una carrera, o si no te gusta estudiar pues un oficio, pero si irles metiendo la idea de que así es la solución no

necesariamente tienes que irte de mojado para tener cosas, hay mucha gente que la ha hecho aquí, irles metiendo ejemplos, pero mis hijos ahorita que ya como lo planteas ya grandes y que mamá me voy pues también es libre de elegir su destino, fíjate que cuando mi esposo regreso una vez antes de que regresara a la escuela me dijo, “¿sabes qué? me están hablando de allá que hay trabajo, que me regrese, que se regresara a Estados Unidos que me van a pagar mejor, que voy a estar mejor” y yo con la idea de no irme definitivamente no irme y mi respuesta fue bueno si tu piensas, si tu sueñas que lo que deseas que todo lo que te va a dar tu sueño esta allá, esta regresándote si todo lo que piensas lograr lo vas a obtener regresándote pues entonces que estas esperando y que estas haciendo acá ¿no? y dice él “¿pero me esperarías?” no, yo ya no te espero, me dice, “pero me iría menos tiempo”, pero aunque te fuera tres días yo ya no porque tu vida va a tomar otro rumbo y mi vida va a tomar otro rumbo y definitivamente ya no sería lo mismo, entonces, todo eso ¿no? la libertad, cuando mis hijos estén grandes y me digan “mamá me voy” pues apoyarlos pero si puedo evitar todo eso lo voy a hacer.

- 8 Lo más importante que me enseñaron mis papás fue el respeto, yo creo que si , el respeto que se tenían entre ellos y la manera en lo que lo llevaron, a lo mejor uno cuando esta chico, sobretodo cuando eras adolescente ay mis papás, que no piensan que me voy a cuidar yo sola que no ven que estoy grande, fíjate que tenía yo, éramos un grupito de chavas y dos de ellas se iban a los bailes, se iban a las fiestas y yo siempre enojadísima porque a mi mis papás no me dejaban ir sola y si no invitaban a tus papás no ibas igual era con la otra chava y yo decía porque no me dejan salir si yo nada más quiero ir a bailar quiero ir con mis amigas, yo quiero ir aquí, yo quiero ir ahí , ya ves que se van las chavas a las fiestas y “que si no hay nadie si no vamos nosotros no vas tu”, o que querían ir para acá, que querían ir a una alberca, “no, no vas, sola no vas”, como que te llenas de coraje en ese momento y fíjate que es una de las cosas que también les agradezco a mis papás que a pesar de tus berrinches tus papás decían no y no y tenias que respetar esa decisión; las dos amigas que te digo, una bien chavita pues tuvo relaciones con su novio y fueron unos problemas aquellos que para que te cuanto o sea horrible, le paso una etapa horrible en su vida y yo me acuerdo de ella y digo ay pobrecita, otra de ellas igual nada más que ella se embarazo, tuvo a su niña, después la niña se quedo acá y ella se fue a Estados Unidos, ahí se caso con otra persona, tienen un niño y la niña se quedo con los papás de ella porque su novio no reconoció que era su hija la niña que mi amiga estaba esperando, la otra chava que más o menos digamos le hacían como yo que no la dejaban salir pues se caso, tenia su novio y se caso, todo bien de acuerdo con sus papás y viven muy bien y también se fue a Estados Unidos pero se fue con su esposo y con sus niños, me parece que tienen dos niños porque ya después nos desconectamos, entonces, ahora que ya llegue a esta edad digo que pues les agradezco a mis papás que no me dieran permiso porque a lo mejor me hubiera ido con mis amiguitas por aquí por ahí y quien sabe que sería de mi vida, o me hubiera casado chica, no hubiera disfrutado mi adolescencia no hubiera disfrutado mi juventud, no hubiera disfrutado de pues de lo que vas disfrutando como soltera, como mujer, no sé, muchas cosas que te la pasas bien que ya después que salía con mis primos, con mis primas con mis papás nos la pasábamos bien y no necesariamente con mis amigos con mis amigas y después sola por ahí, entonces, no digo que a lo mejor todas las niñas que las dejen salir solas van a salir embarazadas o les va a ir de la patada ¿no? pero en el caso que me paso con mis amigas yo digo no pues tenían razón mis papás no era el momento para que yo anduviera sola, tenia que haber otro momento en mi vida en el que viera las cosas diferentes en el que ya puedo andar de un lado para otro disfrutando y todo ese tipo de cosas ¿no? o sea casarte a los 18 años, tener un bebé a los 18 años ya tengo 26 y todavía no, el respeto esa si fue lo más fuerte que me enseñaron.
- 9 De las familias en la ciudad y el campo si hay mucha diferencia, cuando entre a la universidad, pues todavía cuando entre al bachillerato como éramos de los pueblos cercanos pues no había tanta diferencia no, no lo siento tanto, pero cuando entre a la universidad y conocí a las chicas de la ciudad y a las chicas que venían de la poblaciones pues ves a chavitas de tu edad, de 18 años que fue cuando entre a la universidad llegan con ciertas ideas ¿no? hasta en la manera de vestir creo que hay más permisos o más libertad en la ciudad, en los pueblos siempre te tratan de más recatada, te digo lo que me pasaba a mi y en otras casas como en las casas de mis amigas no se daba ¿no? que no salga, que no te tardes, en mi casa llegar tarde era llegar a las 9 de la noche y en la ciudad mis amigas llegar tarde era porque llegaron a la 1 de la mañana; la manera de vestir, me iba de acá por ejemplo la mezclilla y la sudadera y nunca jamás la deje durante toda la universidad y ves a las compañera de allá las de la ciudad y si se nota bastante que llegan muy bien vestidas, maquilladas, fumando y que contando que se fueron a la disco el fin de semana, que fueron a tal fiesta que bebieron, no sé como llamarle si mucha libertad o mucha confianza de los padres a sus hijos, o que el novio la fue a visitar a su casa y estuvieron en la sala viendo películas o que sé yo, y en tu casa no, imposible, si no quieren ni que se paren en la esquina y si, en ese aspecto sí, también digamos en otros aspectos es en su manera de ver la escuela yo veía a las chavas y los chavos y a veces no entraban a clases, llevaban todas sus cosas desarregladas y si veía yo a mis compañeras por ejemplo al menos yo trataba de ser ordenada con mis libretas, con mis apuntes, con mis libros, ser cuidadosa con los libros y yo veía que ellos no sé ¿porqué?, si porque tienen más cerca la escuela porque es más fácil lo valoran menos o porque hay más posibilidades económicas lo valoran menos el hecho de estar en la

universidad, en cambio una persona que esta en una población que le cuesta trabajo que sabe que sus papas se están esforzando y sacrificando por darte una carrera como que lo valoras un poquito más, a veces llevas el dinero para el pasaje y para comprarte una torta y ya, ves que ellos de allá de la ciudad no, te digo por lo mismo de las posibilidades económicas y la forma de vida de trabajo los compañeros se compran que ropa que esto que lo otro y tu llevas siempre lo mismo toda la universidad, te la pasas con los cinco pantalones de mezclilla no? y si, es tal vez la manera de vivir les da más libertad para tener o hacer cosas, también no como las personas de la ciudad digamos los papás siempre en las ciudades es más movido y que los dos papás trabajan y que trabajan todo el día pues a veces ni caso, no se fue a la universidad y a ver a que hora regresa y llegan inventando cualquier cosa y se acabo si esa es nuestra diferencia y en ese sentido creo que no me hubiera gustado ser educada en una ciudad viendo bien las cosas siento que no hubiera tomado bueno para empezar no estudie la carrera que quería ¿no? para empezar por ahí pero aún así yo trate de que mis calificaciones fueran buenas, de que mi papá no tuviera quejas de lo que yo estaba haciendo, de valorar el esfuerzo de mi papá, por ejemplo, no que necesito un libro, no que esta bien caro, *“no pues cómpralo hija, si te hace falta cómpralo”*, y veías tu como le hacia tu papá pero él te compraba el libro o ya veías tu como te las ingeniabas si alguien compraba el libro y a sacarle copias y a engargolarlo y ya tu cargabas tu libro y digo no pues me hubiera valido ¿no? a lo mejor ni hubiera terminado la carrera o me hubiera valido si me daban dinero para gastármelo si yo hubiera vivido en la ciudad, pues no, yo estoy contenta con lo que me toco vivir a pesar de que no era lo que quería siento que a pesar fue productivo, fue bueno pues si no es algo que me apasione pero pues si aprendí a valorar y pues si hubiera tenido la vida de la ciudad pues ciertas comodidades, libertades en el momento a lo mejor como una adolescente yo feliz de la vida pero ya lo ves desde otro punto de vista y dices no pues esta bien así como me toco vivir.

- 10 ¿Cómo voy a educar a mis hijos? Creo que no hay una regla ¿no? que diga que tus hijos deben de ser que regañarlos, castigarlos o encerrarlos ¿no? o no tener dinero o limitarlos mucho para que ellos valoren lo que tienen, a mi manera de pensar es que si hay alguna forma de cómo educarlos sea de mucha confianza y que se respete, que tu les des esa confianza de que te puedan contar todas sus cosas, cuando digo todas es todas, o sea de darles esa confianza o platicarles tú tus cosas para que ellos te entiendan y al ver que tú les tienes confianza para contarles tus cosas ellos de igual forma se abran para contarte sus problemas o sus cosas, yo creo que si desde chiquitos les vas inculcando eso a medida que van creciendo va siendo lo mismo porque yo pienso que así como sientes cuando somos adolescentes no que no quieres que tus papás se metan en tu vida pero si es algo que es bien importante también otra cosa que me gustaría mucho es que cuando tenga hijos ocupar su tiempo en otro tipo de aparte, porque tienen la escuela esa es de cajón pero ojala tener las posibilidades económicas para que estén en un club de deportes, aprender algún oficio para que este su mente ocupada en cosas productivas porque ya ves que cuando eres niño, eres adolescente tienes muchas energías y depende a donde te vayas ahí las vas a aprovechar, entonces, si me gustaría que hicieran algún deporte pero no como lo hacen acá no de que ay voy a jugar básquet y juegan básquet y no saben ni lo que están haciendo o que van al fútbol y termina el partido y se ponen a tomar cerveza y no sé, si me gustaría algo así como en la escuela en la que entrenen, que haya disciplina, te digo a lo mejor si cuesta pero por eso tener la posibilidad económica de meterlos a ese tipo de deportes que si lo hagan pero que se estén ejercitando que mantengan su mente ocupada y que aparte aprendan un oficio, a mi si me hubiera gustado aparte de la escuela aprender un oficio porque siento que si es bien importante, cuando llegue con mi esposo no, no sabia ni cocinar ahorita lo que se me ocurre y él se come mis experimentos es otra cosa, pero siempre tener otras oportunidades, a lo mejor no solo para aplicarlo en tu casa sino para enseñarlo o algo así me gustaría esa sería una forma de educar a mis hijos ojala primero tenga hijos y ojala haya espacio y tiempo para ellos aunque yo era de la idea de que ya no quería traer personas al mundo esa era mi idea no quería tener yo hijos, le decía yo a Daniel si nosotros que ves lo que estamos viviendo si tenemos hijos que les va a tocar ver, tanta cosa, tanta destrucción, tanta contaminación y le decía no, no que va a ser de mis hijos de nuestros hijos si los traemos van a ver cosas peores y me decía *“no pero es que no pienses así piensa positivo”*, entonces, *“voy a pensar a lo mejor si nace y si tengo uno a lo mejor ese va a venir a rescatar el planeta”* dice *“podrías pensar que es una nueva generación con nuevas ideas”* y sí porque muchas veces quieres hacer muchas cosas y a veces tu misma te limitas pero definitivamente si quiero tener hijos.
- 11 De mi comunidad pues es algo muy triste, algo de lo que yo siempre he hablado sobre todo aquí cuando nos reunimos los amigos que cada vez la gente del pueblo va abandonando más al pueblo, ahora quieren que papá gobierno pues que la republica nos mande todo, y correspondería que el gobierno las instituciones ayudaran a la población pero hay algo aquí que mucho se ha perdido, antes había lo que se llama el tequio, entre toda la gente se ayudaba para limpiar el parque, para limpiar el panteón, para limpiar las calles para que no estuviera tan sucio, limpia tu calle ¿no? y limpiabas la parte de tu casa tu entrada y hay muchas cosas que se han dejado de hacer, hubo una situación cuando estaba en la universidad precisamente nos organizaron y se solicitaba al municipio cuando empezaban a trabajar las camionetas que a los estudiantes se les aplicara el 50% de descuento como normalmente se hace en la ciudad los carros que te descuentan

por ser estudiante y esta bien dijeron y nos cobraban medio pasaje y al presidente municipal se le ocurrió que los estudiantes también podían dar un tequio a la comunidad y organizaron grupos, entonces, organizamos grupos y veníamos a barrer, veníamos a limpiar, a podar arbolitos, a pintarlos, a mantener el parquecito pero ahora con lo de los partidos políticos no ya pues que del otro lado que por el 50% de descuento que nos estaban dando en las camionetas ahora nosotros teníamos que pagarlo del tequio y se mal interpreto, entonces, unos ya no venían porque decían que sus papás decían que como le íbamos a pagar a un presidente con tequio y bueno muchos no dejamos de venir y seguimos viniendo y seguimos limpiando y todo entonces a esas personas se les pedía un tequio igual para limpiar el parque, que podar árboles misma situación en el panteón, en las escuelas a los padres de familias se organizaba y se iba a pintar la escuela se organizaban y a pintar la escuela y ahora después de una administración del presidente municipal ya quito todo eso, el presidente municipal no se si pagaba o no sé como pero ya no se hacía tequio en el panteón, ya no se hacía tequio en la primaria, ya no se hacía tequio en ningún lado, ya nadie ayuda a nadie si no es por una recompensa económica, ¿qué me vas a dar? y siento que sí la gente ha abandonado mucho la ayuda mutua el apoyo, el apoyo con tu vecino “oye te ayudo o vamos a limpiar tu tramo de tu casa o luego limpiamos el mío” no al contrario esta tu montón de basura, pues échasela a tu vecino, y ya no tienen mucho sentido de cooperación, de la ayuda, del apoyo; yo siento que eso si me da mucha tristeza la otra vez nada más que andábamos arreglando aquí el jardincito de aquí enfrente, tienen la costumbre los señores diputados, esos que queman cuetes, de poner su carrito ese ahí para quemar sus cuetes, acabamos de poner las plantitas, no te miento, acabamos sembrar las plantitas para que se viera bonito y que ponen su carrito para quemar sus cuetes entonces les pedimos de favor que los quitaran que eso afectaba a las plantitas que iba a dañar pero volvieron a ponerlos y los volvimos a quitar y lo volvieron a poner y a veces era como cierta burla cuando veníamos nosotros lo ponían no sé si se dieron cuenta que había muchas fiestas y ya luego parábamos y las plantitas pisoteadas, o sea ni siquiera te ayudaban a hacer algo pero si lo destruían el otro día que vine nada más antier ya estaba una madera puesta y le digo a Lupita ¿y esto qué es? Pues para sus cuates y estaba con un alambre y le digo pues a ver quien se cansa primero que agarro y que lo bajo y no se vale, o sea ya la gente no se apoya, no se preocupa por un lugar bonito sino a ver como te friego ¿no? o haber que hago para que te molestes, para que te enojas, y así desafortunadamente no puedes hacer algo porque no te ayudan y si los haces lo destruyen y ya la gente ya no ve por su pueblo sino por su parte como les han enseñado, como quiera yo no me quedo aquí, me voy a Estados Unidos, ¿qué mentalidad no? tan tonta si es tu comunidad si puedes hacer algo por tu pueblo ya no puedes hacer nada sin que esperes una recompensa y pues yo si me separé bastante de acá cuando estuve trabajando pero si teníamos un grupo y teníamos periódico mural y cositas de esas de repente, pero ya después ya no, y ya pues cada quien con su carrera, con su escuela ya no le dedicamos el tiempo pero pues ahora ya se ve un poquito mejor acá enfrente y son cosas que te hacen sentir bien y algo bonito de comunidad y dices pues yo coopere o yo puse mi granito de arena a lo mejor no fue mucho pero si ayudo a un mejor aspecto y te digo esta muy dividido el pueblo a partir de los famosos partidos políticos se llevo al traste eso eh! de veras en ves de que hicieran una competencia en beneficio de la comunidad hay una competencia para su perjuicio en lugar de que un partido político dijera yo voy a hacer esto para quedar bien no, yo con mi partido político hago una buena obra para mi comunidad el otro dice ah no, yo voy a hacer algo mejor y a medida de que uno va haciendo trabajo u obras o programas para la comunidad va beneficiando no, si este hizo una obra buena esta bien y vamos a fregar esa obra porque la hizo él y así entonces dañando en lugar de beneficiar en vez de que fuera una competencia saludable viene y destruya todo y que chismes que dijeron esto y que chismes que dijeron lo otro y que fulanito y que zutanito y definitivamente las pintas, ya vez ahora los chiquitos hacen pintas o desde la escuela ya no les interesa, por la escuela ya no les ves ningún interés, entonces, yo lo veo con mi hermanita, como es posible que vas en que grado, creo que yo iba en tercer grado y ya sabía hacer todo lo que tú todavía no sabes y vas en sexto; y todo, todo, todo se ha venido degradando, no sé, tiene que ver la escuela pero si afecta la comunidad por que no tenemos una cultura buena, una buena cultura de la competencia, cooperación cívica, respeto, a no pero si se trata de fiestas, si éste hizo una fiesta buena éste la va a hacer mejor ¿no? en ese aspecto pero no es nada benéfico para la comunidad, tratas de hacer algo benéfico, por ejemplo vinieron una personas que nacieron acá pero viven en el D.F. y vinieron y pintaron la iglesia, ellos son pintores y la dejaron muy padre y todo, ellos no cobraron nada por hacer el trabajo de la pintada, lo único que los mayordomos de ese tiempo compraron la pintura y todo y luego les decían no quemen los cuetes cerca de la iglesia porque se va dañar la pintura, ah no! y enfrente de la iglesia llevaban los juegos pirotécnicos y la iglesia está dañada, no quemen los cuetes tan cerca porque daña la iglesia y se le va a hacer una grieta más grande y es más difícil para repararla, no, o sea no, no hacen caso, no les importa si van a dañar ellos hacen sus cuetes sus fiestas, por favor no quemen sus cuetes cerca de la biblioteca porque adentro se encierra mucho el ruido y están estudiando, nada, no hacen nada, al contrario lo hacen como si se estuvieran burlando de lo que les dijiste, es muy triste.















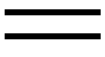

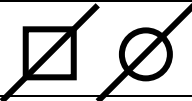





- 12 Los niños así chiquitos ya están pensando en irse a Estados Unidos terminando la primaria, la secundaria a Estados Unidos o se van y regresan y conocen a una niña y se casan con ella y se la llevan a Estados Unidos, bueno afortunadamente también he visto que hay chavitos y chavitas que se están interesando en

la escuela, yo creo que con lo del TEBAO muchos niños han tenido la oportunidad de seguirle pero si son muy poquitos y en 10 años imagino la Ciénega llena de casas de esas de dos pisos de material y habitadas por personas de otras poblaciones se vienen a rentar porque vienen a trabajar el campo porque ya un cieneguero que te este trabajando el campo de otra persona ya no, o sea es como si fueras a Estados Unidos y le dijeras a un americano ven lava los platos y yo te pago y no, "*que lo hagan los mexicanos ¿no? que lo hagan los latinos*", así es aquí, yo siento que así es aquí que le dices a uno de la Ciénega, te cobra las perlas de la virgen para que lo vayan a hacer o dice "*no ahí están los chalanés, los que vienen de otros pueblitos, esos te cobran más barato*", yo así me lo imagino con un montón de casas viviendo gente de otros lados y si no nos ponemos listos hasta a lo mejor una que otra colonia por acá arriba, más contaminación., más basura, así de por si ya no tenemos agua, creo que no ¡ah! y mucho menos que se organice un grupo, no sé, algo que haga mejorar a la población, pero si lo veo muy difícil a la gente, lo veo muy difícil.

- 13 Para mi la familia es el respaldo de tu vida, es la base de donde vas adquiriendo tanto las cosas buenas como las malas, es el respaldo de quien eres ya como padres de familia, ya en este momento mi familia yo la siento pequeñita porque yo siento que mi familia es mi esposo y yo porque la familia que tenía con mis papás ya es punto y aparte y la familia que él tenía con sus papás, es este momento mi esposo es mi familia, mi respaldo, en lo que yo me baso, en quien yo confío y cuando yo tenga mis hijos si es que los llevo a tener va a ser mi respaldo, mi fortaleza, mi punto de partida por mi familia, por mi familia.
- 14 ¿Feliz? No completamente, si soy feliz porque gracias a Dios soy una persona sana, estoy completa, siento que en el momento en el que yo lo decida puedo trabajar, puedo buscar mi propio subsistir, me siento feliz por mi esposo que estamos muy contentos porque siento que otra persona como él no habría podido encontrar, soy feliz porque mis papás están conmigo a pesar tal vez de sus preocupaciones o de sus cosas que tengan como pareja o como familia aparte están conmigo, están pendientes también soy afortunada por que tengo a la familia de mi esposo que están con nosotros que nos apoyan porque poco a poco hemos subido peldaños y dejando atrás cosas tristes, soy feliz porque vivo tranquila y no tenemos preocupaciones grandes, te digo yo estoy bien, mi esposo esta bien, mi familia esta bien mis papás los dos gracias a Dios, me considero que tenemos fuerzas para vivir; te digo que no soy completamente feliz porque dicen que no es bueno hablar en singular pero si me afecta todo lo de alrededor, soy muy sensible a lo demás, por lo de la pobreza, a la soledad, a la tristeza que hay en otros países en otros pueblos, me deprime mucho ver los noticieros porque ves como sufren las otras personas pero pues dices gracias a Dios si estoy bien pero si me afecta lo demás en ese aspecto plenamente no te podría decir que soy feliz y completamente pero algo así....

La Ciénega, Zimatlán, Marzo 2006.

SIMBOLOGÍA FAMILIOGRAMA

| | SIMBOLO | SIGNIFICADO | SIMBOLO | SIGNIFICADO |
|---|---|---|--|---|
| Símbolos generales del genograma |  | Hombre |  | Mujer |
| |  | Mujer embarazada |  | Embarazo Gemelar |
| |  | Unión civil y religiosa |  | Unión Libre |
| |  | Unión civil |  | Muerte |
| |  | Aborto |  | Separación |
| |  | Se desconocen datos | | |
| |  | Se desconocen datos | | |
| Lugar de residencia | SIMBOLO | SIGNIFICADO | | |
| |  | Personas que viven en la Ciénega, Oax. |  | Personas que viven en otro Estado de la Republica Mexicana |
| |  | Personas que viven en la Ciudad o en otra parte del Estado de Oaxaca |  | Personas que viven en Estados Unidos |
| |  | Personas que viven en el Estado de México o el Distrito Federal |  | Personas que nacieron en Estados Unidos |
| |  | Personas que viven en el estado de Illinois |  | Personas que viven en el estado de Nueva York |
| |  | Personas que viven en Los Ángeles u otro Estado de la Unión Americana |  | (Octágono) Personas que migraron con anterioridad pero en el interior de la Republica, varía según el lugar en donde estuvieron |
| |  | Personas que migraron con anterioridad a Estados Unidos |  | Personas que viven bajo el mismo techo, varia el color según el lugar de residencia |

PRIMERA GENERACIÓN

SEGUNDA GENERACIÓN

TERCERA GENERACIÓN

CUARTA GENERACIÓN

QUINTA GENERACIÓN

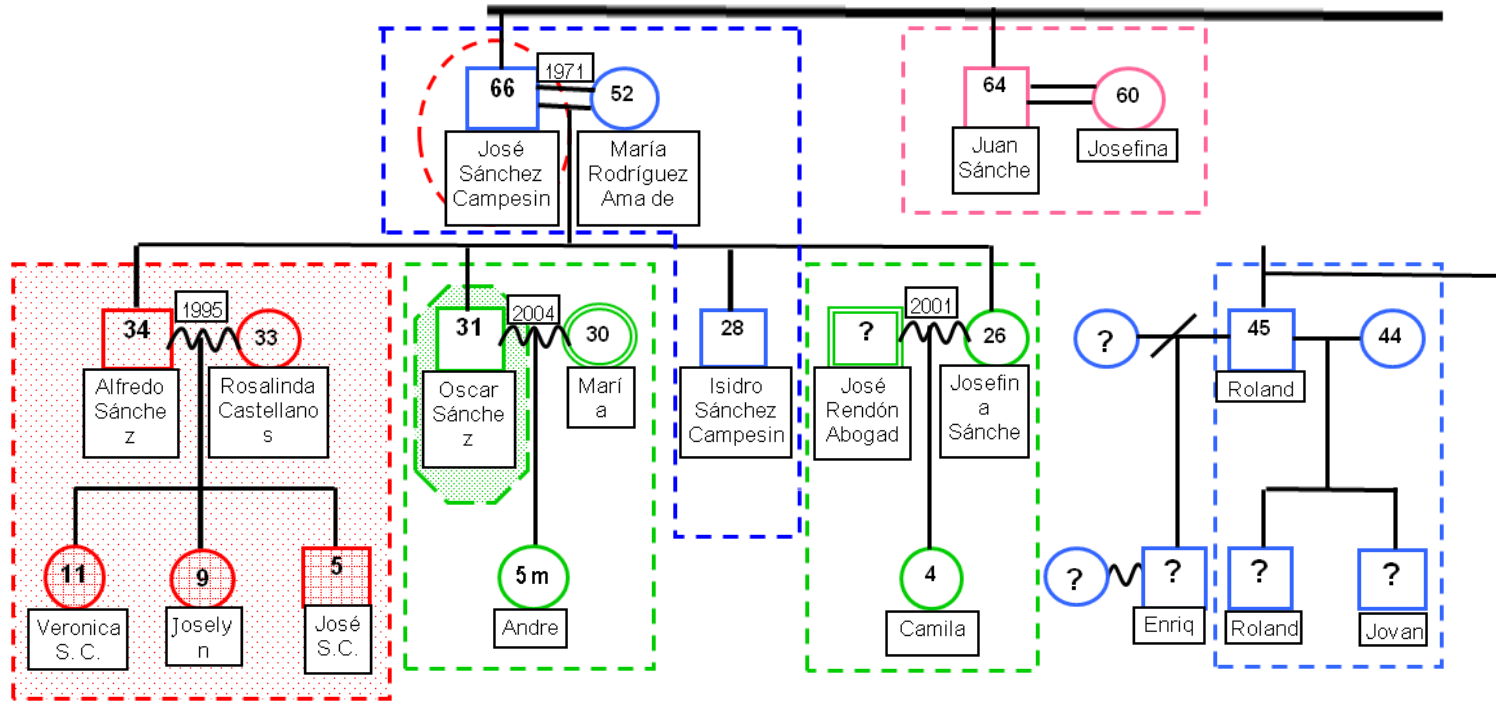

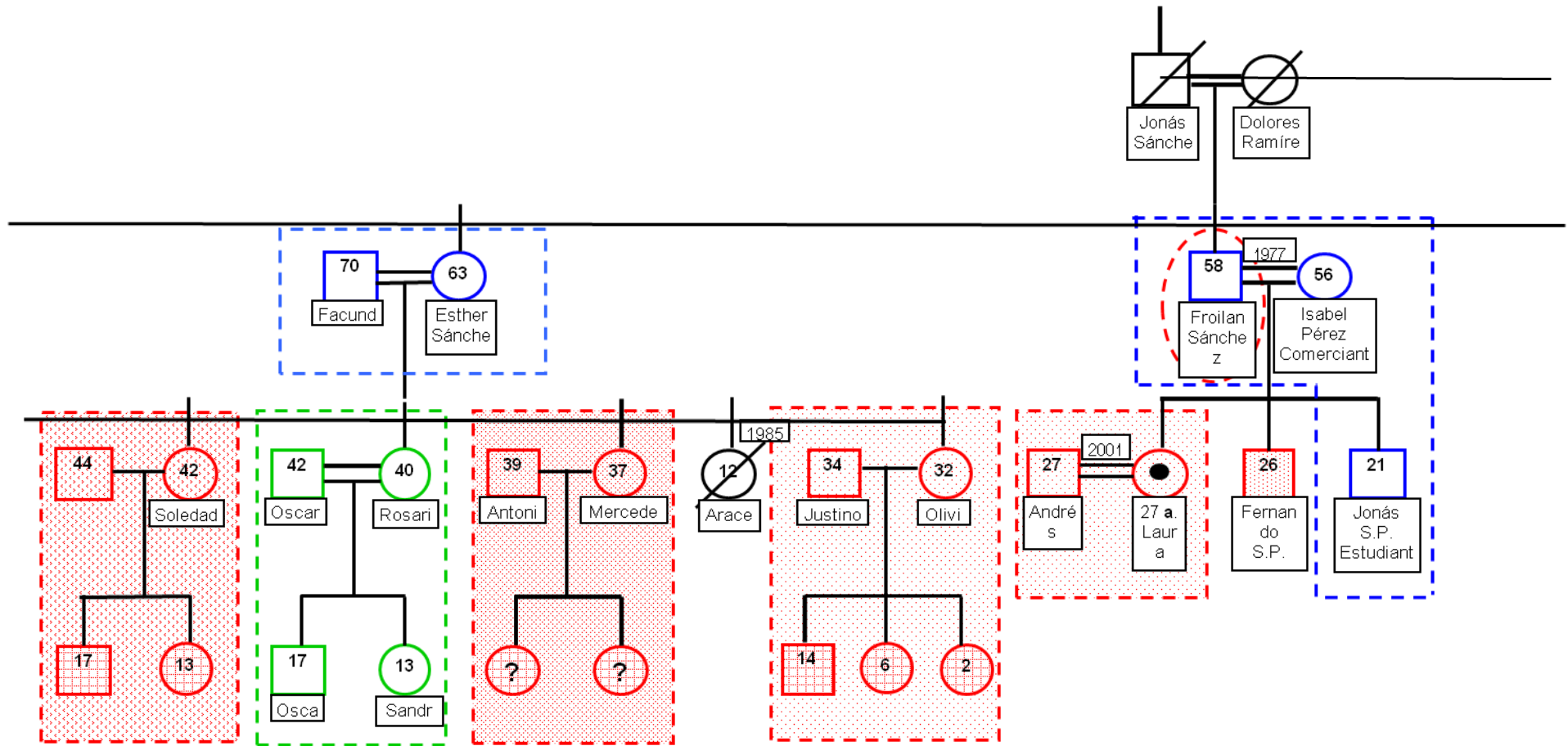

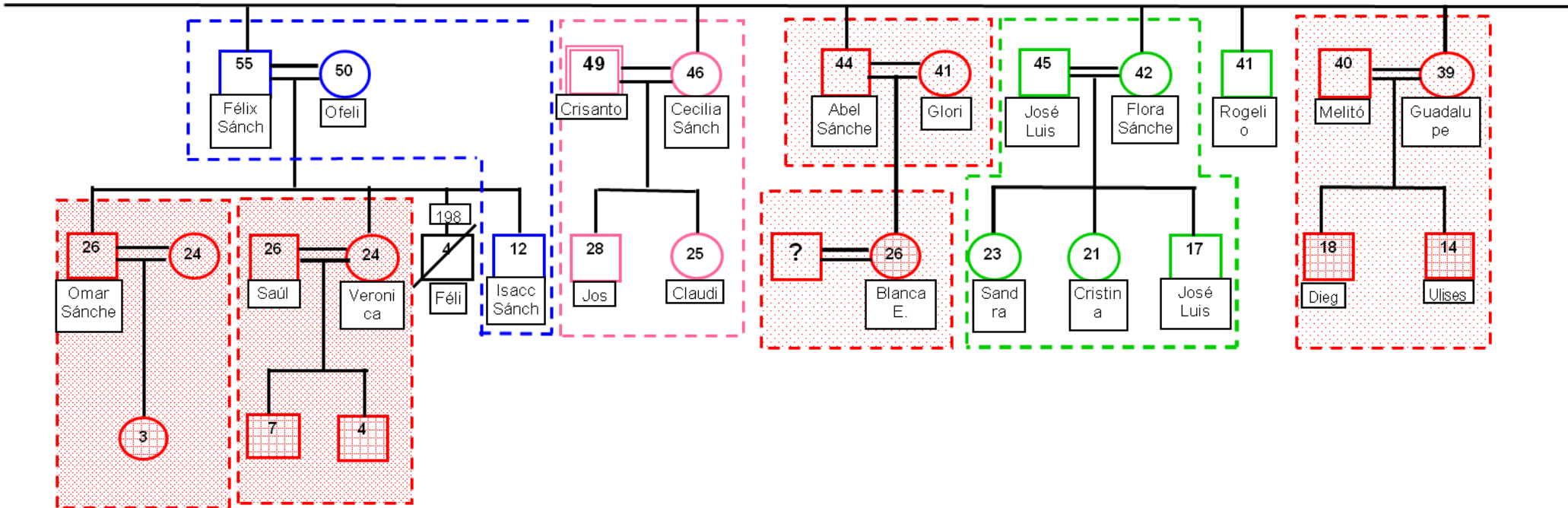

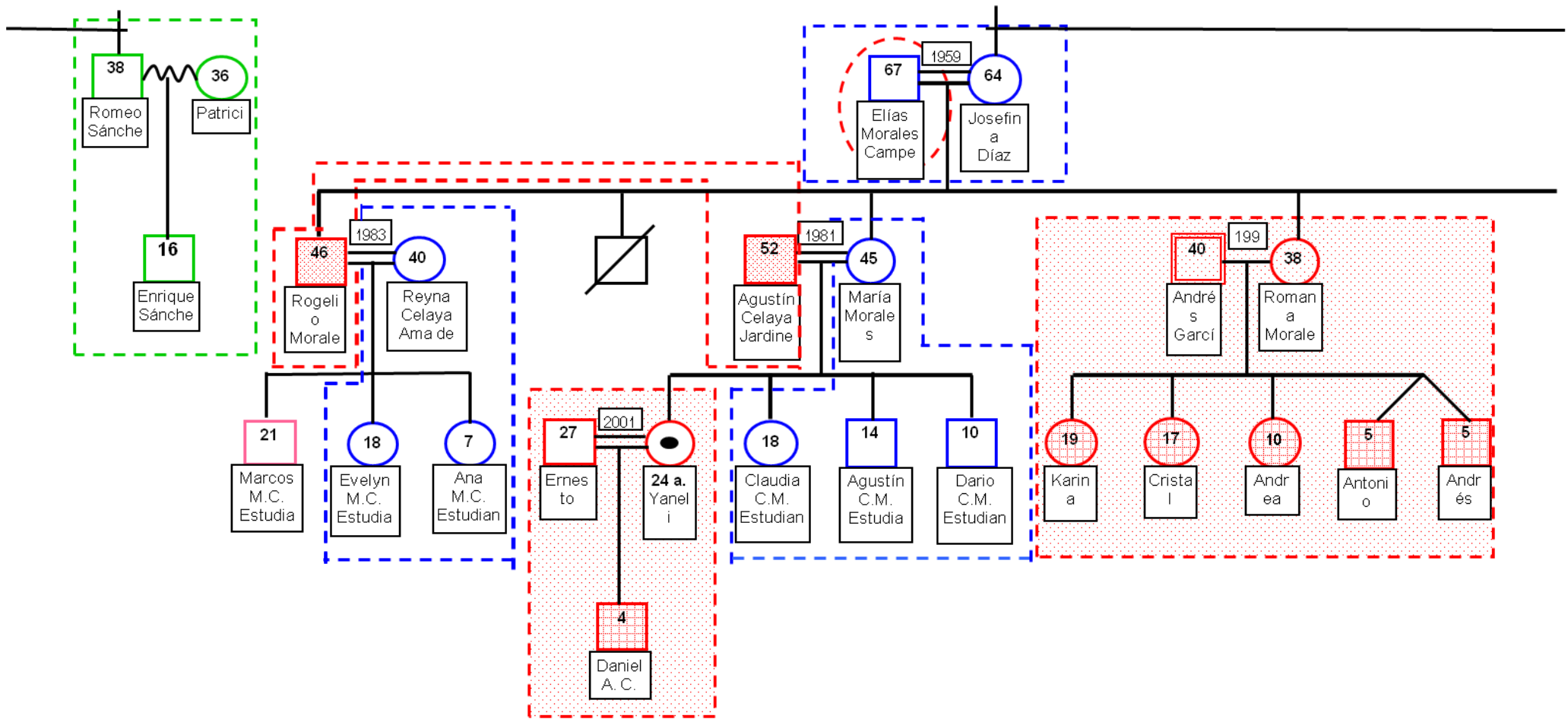
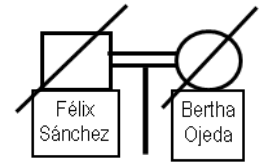

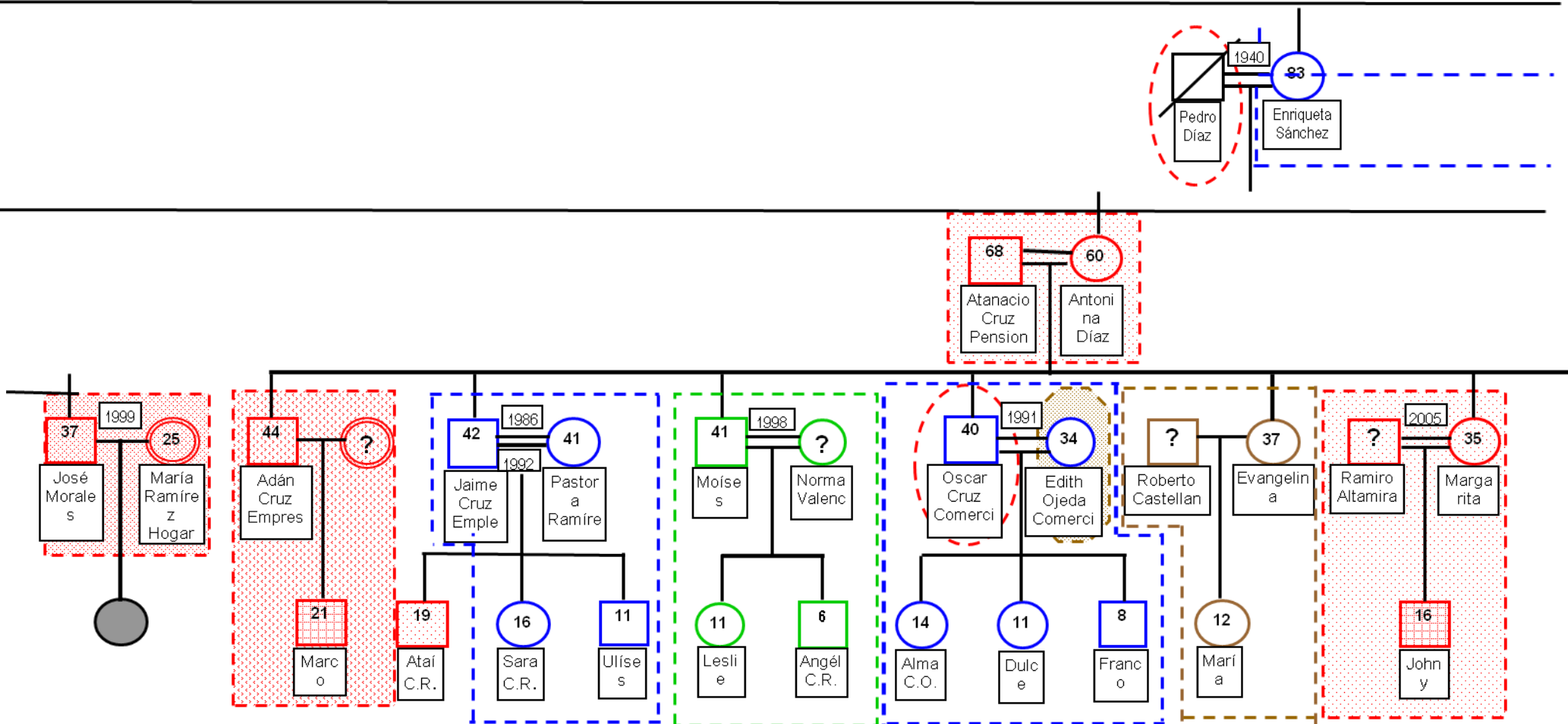

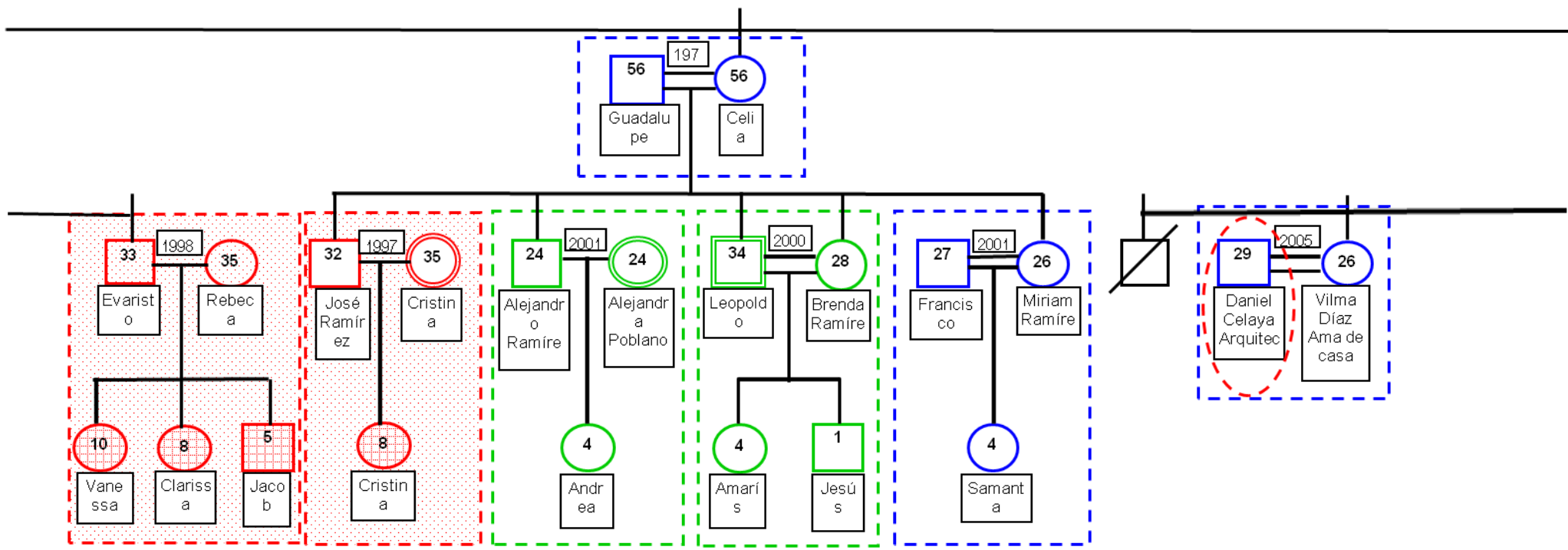

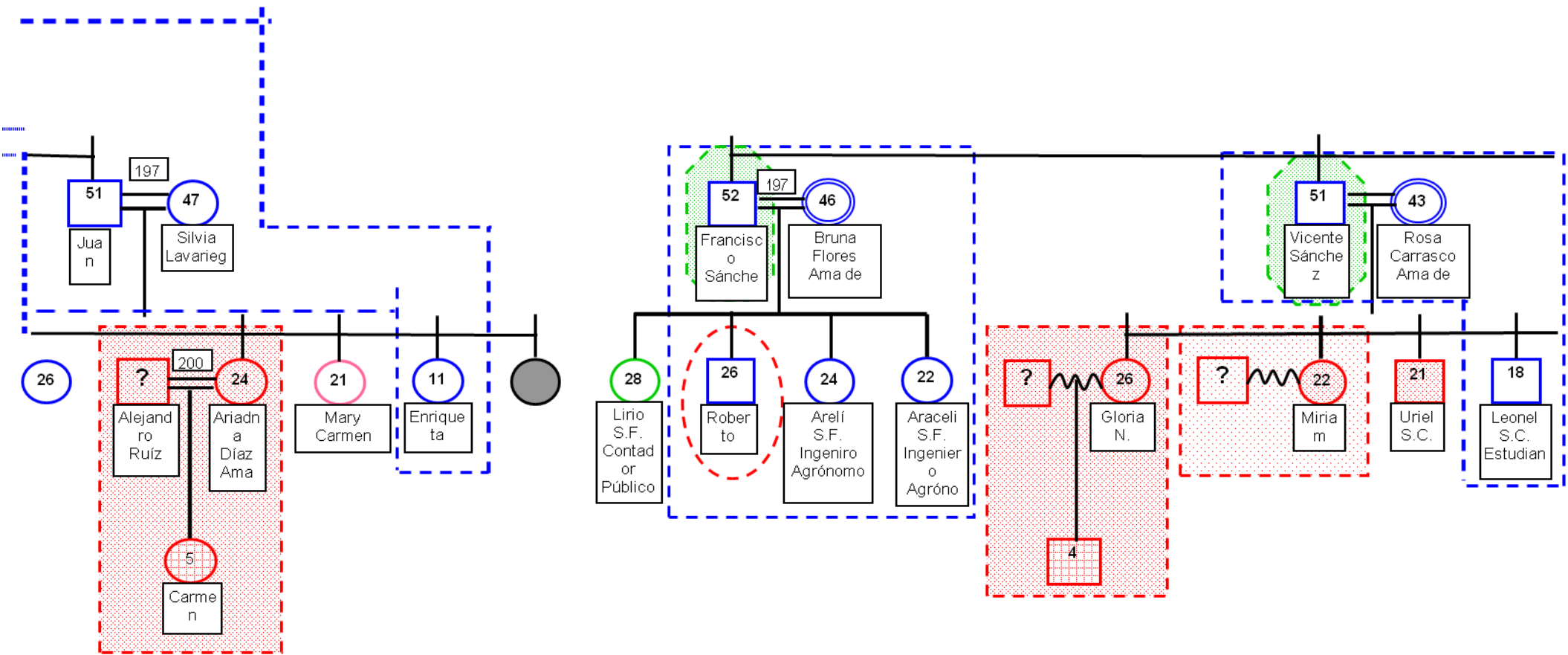

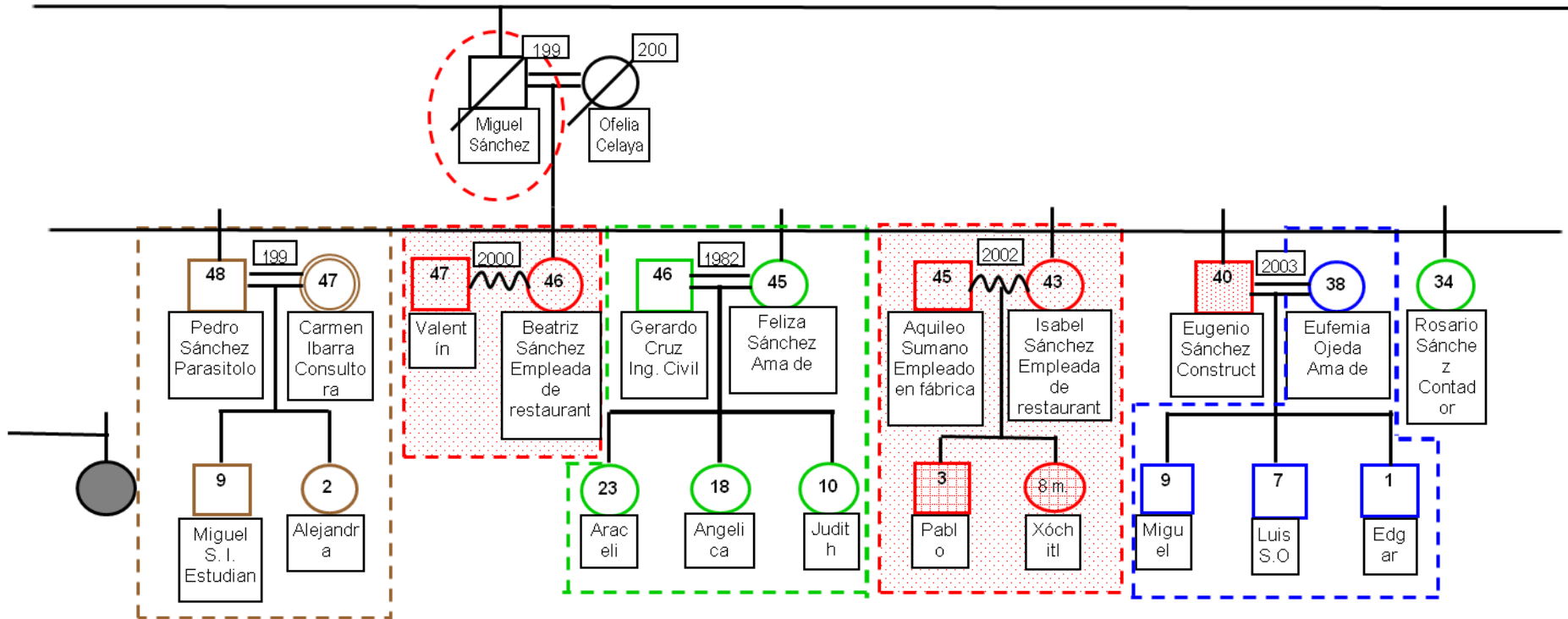

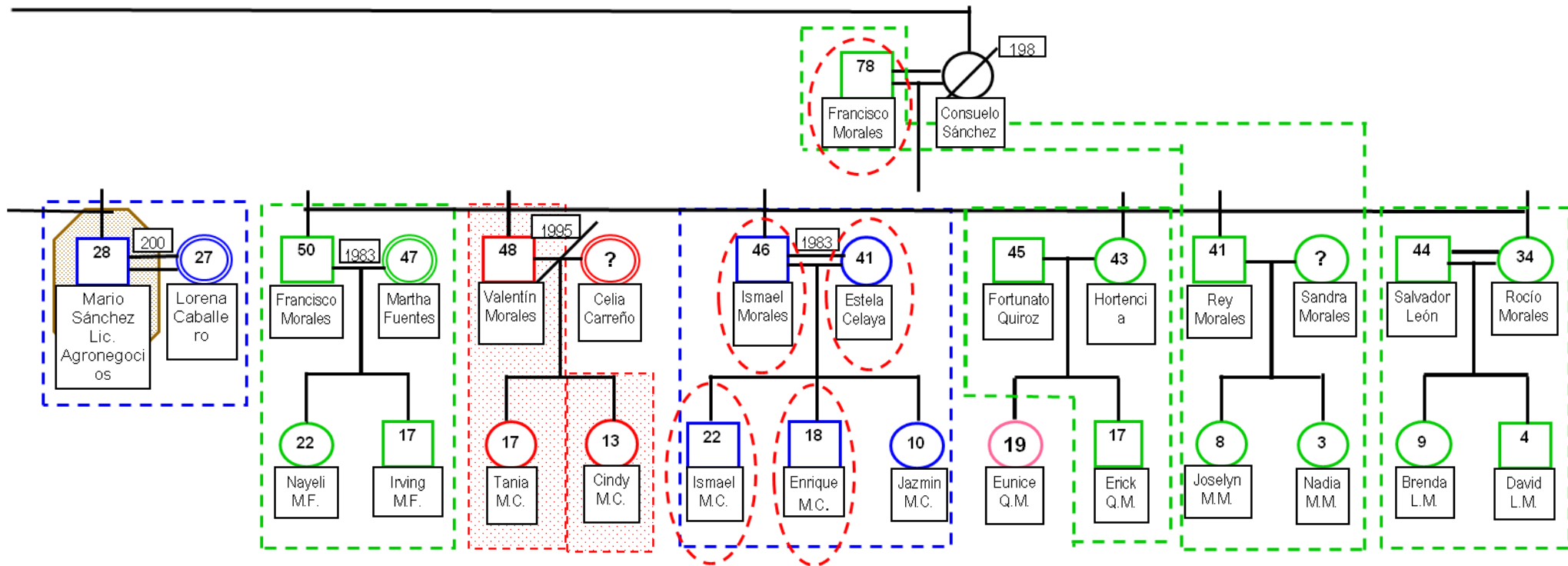



UNIVERSIDAD NACIONAL AUTÓNOMA DE MÉXICO
ESCUELA NACIONAL DE TRABAJO SOCIAL



**“DINAMICA FAMILIAR: CAMBIOS Y ADAPTACIONES A RAIZ DEL PROCESO
MIGRATORIO”**

GRADO AL QUE SE ASPIRA:
LICENCIATURA EN TRABAJO SOCIAL
(protocolo de tesis)

ALUMNOS QUE PRESENTAN:

BLANCA ESTELA SUÁREZ VÉRTIZ
ERIKA YAZMÍN RUÍZ REYES

ASESOR:
LIC. FRANCISCO RODRÍGUEZ RAMOS

JUSTIFICACIÓN

Los movimientos migratorios han estado presentes desde la aparición de la humanidad, muchos han sido los factores que han motivado a los grupos de población de todo el mundo para abandonar ya sea momentánea o permanentemente su lugar de origen. De igual forma, muchos también han sido los estudiosos en la materia que han tratado de investigar cuales son las causas específicas y las consecuencias a largo plazo de dicho fenómeno, ya sean en el lugar de origen o en el país receptor, desafortunadamente se ha puesto mayor interés en este último, dejando de lado las consecuencias generadas en el lugar de expulsión.

México no es la excepción, cuenta con una tradición migratoria que tuvo su mayor auge en la primera mitad del siglo XX, a causa de diversos factores, estos son compartidos con Estados Unidos con el cual, además, nos une un poco más de 3000 Km de frontera. En las últimas décadas este fenómeno se ha agudizado no solo en las zonas del país que pertenecen a dicha tradición, como lo era la región del norte conformada por los estados fronterizos, sino que se ha extendido a lo largo y ancho de éste y debido a la globalización ha sufrido modificaciones en sus causales y por ende en el impacto de dicho fenómeno en las comunidades expulsoras.

Este fenómeno ha sido estudiado casi desde sus inicios por diversos expertos en la materia, sin embargo, le han dado mayor prioridad a las repercusiones que se tienen en el ámbito político o económico y pocas son las investigaciones realizadas que aportan información acerca de dichos efectos en el aspecto social principalmente en el ámbito comunitario así como en la familia. En nuestro país quienes se han encargado de darle a las investigaciones el enfoque social son: el Instituto de Investigaciones Sociales de la UNAM o el Colegio de la Frontera Norte, solo por mencionar algunos, aportando importantes estudios sobre todo de caso en comunidades rurales mexicanas.

De acuerdo a su índice migratorio Oaxaca no estaba considerado como un estado con un alto porcentaje de migrantes, sin embargo, en los últimos años dicho flujo ha aumentado considerablemente, dejando de lado la migración indígena hacia la ciudad de México para dar paso a la migración internacional, sobre todo de jóvenes que carecen de oportunidades de estudio y trabajo, en su lugar de origen, razón por la cual migran buscando en todo momento mejorar su situación económica.¹

Un claro ejemplo de este fenómeno en dicho estado es el caso de la Ciénega, Zimatlán, pues es un poblado típico de la región que tiene entre sus características principales el incremento del flujo migratorio puesto que a lo largo de la historia ha sufrido modificaciones en los motivos de salida y que a su vez conlleva a múltiples repercusiones a nivel comunitario y familiar siendo esta última de vital importancia pues ésta constituye la principal unidad de organización social de cualquier comunidad, a pesar de que las definiciones acerca de la misma son casi universales, las características y funciones de cada familia varían en cada región del mundo.

La familia al igual que el fenómeno migratorio ha sufrido modificaciones propias de la evolución humana, sin embargo, cuando dicho fenómeno forma parte de la vida cotidiana de cada célula familiar la dinámica y la integración de sus miembros se ven frecuentemente afectados por la sustitución momentánea de los roles establecidos

¹ Durand Jorge- Massey S. Douglas "Clandestinos: Migración México-Estados Unidos" p. 83-87

tradicionalmente, lo que posiblemente a largo plazo también modifique las relaciones establecidas entre los mismos miembros.

Esta afirmación se sustenta en el hecho de haber permanecido en esta región por un periodo aproximado de un año, realizando prácticas escolares (comunitaria y regional) que permitieron la detección de diversas problemáticas sobresaliendo esta. De lo cual se desprende el interés por realizar una investigación que permita la obtención de datos más precisos acerca de las afectaciones que sufre el núcleo familiar.

De esta investigación se espera detectar los efectos del fenómeno migratorio en la familia, analizando desde la perspectiva del Trabajo Social cada uno de los casos a estudiar partiendo de los elementos básicos que supone la familia tradicional como: composición, funciones, roles, dinámica, etc, incluyendo los efectos directos o indirectos de dicho fenómeno en el ámbito familiar que pueden dar pie a la formación de la familia moderna o a la conservación de la familia tradicional a pesar de los cambios que experimentan.

PLANTEAMIENTO DE PROBLEMA

De acuerdo al censo realizado durante el período Octubre - Noviembre del 2003, por parte del grupo de prácticas 1913, se determinó que la región de la Ciénega, Zimatlán estaba conformada por 571 familias, de las cuales 453 eran nucleares, partiendo del supuesto de que una familia nuclear esta compuesta por padres e hijos exclusivamente y con un menor número pero no por ello menos importante se incluyen las 88 familias extensas, dando un total de 2259 habitantes, de los cuales 1005 representaban al sexo masculino y 1254 al sexo femenino.

Cabe destacar que al momento de llevar a cabo el censo, aproximadamente el 60% de la población² se encontraba laborando en Estados Unidos, lo que muestra un incremento del flujo migratorio, principalmente de varones, lo cual implica la estancia predominantemente de mujeres en edad reproductiva, este fenómeno tiene a la población en constante movimiento debido a la ausencia y retorno de los migrantes en determinados periodos de tiempo, lo que conlleva a nivel comunitario a diversas consecuencias.

El mayor interés y preocupación es saber si los movimientos poblacionales afectan a quienes se desarrollan en la unidad más importante a la que puede pertenecer un hombre: La familia.

¿Cuáles son los principales cambios y adaptaciones que se presentan en la dinámica de la estructura familiar a partir del proceso migratorio que se observa en la Ciénega de Zimatlán, Oaxaca?

² Datos proporcionados por el Presidente Municipal, C. Carmelo Ortiz Castellanos.

OBJETIVO GENERAL

- Analizar el contexto familiar del migrante durante el periodo de ausencia y retorno, a fin de detectar y conocer las modificaciones que se presentan en la dinámica familiar del mismo.

OBJETIVOS ESPECIFICOS

- Clasificar cada uno de los casos a estudiar de acuerdo al tipo de familia al que pertenece.
- Señalar como se determinan los roles en el contexto familiar durante el proceso migratorio.
- Particularizar de que forma la familia establece sus relaciones durante el periodo de ausencia del migrante.
- Identificar como se establecen las relaciones familiares una vez que el migrante se reincorpora al seno familiar.
- Indagar la influencia del migrante en la construcción de la familia moderna o la preservación de la familia tradicional.
- Describir la influencia del retorno del migrante a la esfera familiar.
- Explicar la influencia del migrante en el contexto comunitario.
- Conocer por medio de un árbol genealógico los patrones de migración intergeneracionales
- Determinar una muestra de 30 casos a estudiar.

HIPOTESIS

- La constancia de la partida y retorno de uno de los integrantes de la familia altera paulatinamente las relaciones familiares debido al continuo movimiento de roles y actividades que se establecen durante la ausencia y el retorno del migrante.
- Mientras más constante se presenta el fenómeno migratorio en una familia mayor será el cambio en las relaciones intra familiares que se establecen entre cada uno de los miembros, debido a la continua rotación de papeles y funciones a que son sometidos.

VARIABLES E INDICADORES

V.I. Proceso migratorio

Partida

- a) miembro migrante
- b) edad de migración
- c) motivos
- d) tiempo de migración
- e) tipo de migración (documentada e indocumentada)
- f) lugar de destino
- g) vínculos con el lugar destino

Periodo de ausencia

- a) Efectos emocionales en los miembros de la familia
- b) vínculos migrante - familia
- c) vínculos familia - migrante
- d) vínculos con el lugar de origen
- e) influencia de la familia para retornar

Regreso

- a) motivos
- b) nuevas funciones
- c) retorno a funciones anteriores
- d) status en la comunidad
- e) influencia de la familia para evitar la nueva migración
- f) readaptación cultural del migrante

V.D. integración e interacción

- a) Número de integrantes de familia
- b) Edad de los integrantes de la familia
- c) Clasificación de familia
- d) Afectaciones familiares por la partida de uno o más miembros
- e) Roles y funciones de los integrantes
- f) Modificación de funciones entre integrantes (domesticas, campo, escolares, laborales, religiosas)
- g) Tiempo de convivencia
- h) Tipo de relación entre integrantes que no migran
- i) Tipo de relación familia-migrante
- j) Formas de conducta adoptados por el migrante y aceptación en la familia de origen
- k) Influencia directa o indirecta del migrante en los miembros de la familia para la toma de decisiones

METODOLOGIA

Es un estudio de tipo exploratorio en el que se tratará de desmembrar el fenómeno a estudiar en sus partes fundamentales e independientes para analizar cada una de ellas, posterior a esto fusionarlas nuevamente para generalizar los resultados.

La investigación que se realizara será mixta por lo tanto se dividirá en dos fases:

- De gabinete y
- De campo

La primera fase consistirá en la investigación documental acerca del tema a tratar para lo cual se hará la correspondiente revisión bibliográfica, así como la consulta del trabajo realizado con anterioridad durante las practicas comunitaria y regional que consistió en un estudio de la comunidad, un diagnostico, una cedula sociodemográfica y un mapa de la región citada con anterioridad, todo ello con el propósito de conformar el marco teórico conceptual.

La elaboración de los instrumentos a utilizar también se incorporaran en esta fase, cabe destacar que por la complejidad para realizar cada caso a estudiar se elaboraran dos tipos de instrumentos como es la guía de observación y de entrevista. Posteriormente y dentro de esta misma etapa se establecerán los lineamientos a seguir que sustentaran teóricamente el trabajo a realizar.

La investigación de campo se llevará a cabo mediante el siguiente procedimiento: para la recolección de información a analizar se hará uso de la entrevista cara a cara dentro de su propio entorno o contexto, para lo cual previamente se elaborarán las correspondientes guías que basadas en los indicadores señalados que permitan refutar o corroborar la hipótesis para llegar al objetivo planteado, por otra parte para el registro del comportamiento de cada miembro de la familia al momento de la entrevista se hará uso de la guía de observación. También se llevará a cabo el registro de viviendas, a través del levantamiento de planos, para conocer las características generales de las casas-habitación de cada caso a estudiar.

Finalmente se analizarán los datos obtenidos con la mayor objetividad posible a fin de obtener un trabajo concreto con bases teóricas y practicas sustentadas en un fenómeno social contemporáneo.

El método a utilizar es el cualitativo, además la corriente filosófica que sustentara la elaboración de la tesis será el estructural funcionalismo, la cual considera a la sociedad como un conjunto de partes que funcionan para mantener el conjunto y en la que el mal funcionamiento de una parte obliga al reajuste de las otras.

CAPITULADO

1. El imán del norte... ¿por qué?

- 1.1. Aclarando el panorama
 - * Definición
 - * Tipos
- 1.2. Los que se van:
 - * ¿Emigrante, inmigrante, migrante o cómo?. (Definición)
 - * De los clandestinos a los legalizados. (Clasificación)
 - * Se buscan...varones, jóvenes, solteros... (Características)
- 1.3. ¿Por qué saltar la barda?
 - * Reconstruyendo la historia. (Momentos importantes a nivel nacional)
 - * Me tengo que ir y no quiero... (Causas de la migración contemporánea)
- 1.4 ¿y Juan? Se fue pa'l norte...
 - * ¿La ciudad de los vientos o la ciudad de los rascacielos? (Metrópolis de atracción)

2. La verde Antequera

- 2.1. ¿Porqué los oaxaqueños cruzan el Río Bravo? (Oaxaca como Estado expulsor)
- 2.2. Ni de aquí ni de allá... (Oaxaqueños en el norte y la situación actual)
- 2.3. La Ciénega, Zimatlán Oax. : Estudio de caso

3. La familia como Dios manda...

- 3.1. ¿Qué es? (Definición)
- 3.2. De la costumbre a la modernidad. (Desarrollo)
- 3.3. De las verdes praderas a la ciudad de asfalto. (Ubicación geográfica)
- 3.4. Solo mi pa', solo mi ma', o yo y mis hermanos. (Composición)
- 3.5. ¡Me voy a casar! Y después ¿Qué sigue?. (Ciclo vital)
- 3.6. ¿La familia para que?. (Funciones básicas)
- 3.7. ¿Con quién y cómo?. (Factores fundamentales para el desarrollo familiar)

4. Juan ya se fue y ahora ¿Qué?. *Periodo de ausencia*

- 4.1. Cuando tu apá no esta mando yo. (Movilidad de roles)
- 4.2. ¡José! Vas a hacer las labores de tu apá. (Reorganización de dinámica familiar)
- 4.3. Aunque estés lejos siempre les hablo de ti. (Preservación del ámbito familiar)
- 4.4. El mercado de la nostalgia. (Conservación del arraigo cultural)
- 4.5. ¡Ya me hablo mi Juan! (Lazos y redes familiares)

5. Juan ya viene ¿habrá cambiado?. *Periodo de retorno*

- 5.1. La sangre llama... (Reunificación familiar)
- 5.2. Ahora esta él, pídele permiso a tu apá... (Reestablecimiento de roles familiares)
- 5.3. Nos guachamos mañana.... (Nuevas costumbres y concepciones)
- 5.4. Sus nuevas ideas tienen razón... (La influencia del migrante en la familia)
- 5.5. ¿Quién cambio? (Pérdida de la identidad familiar)
- 5.6. Me gusta mi pueblo, pero allá gano más, mejor me regreso...(Dispersión familiar)
- 5.7. ¿Norteños en el sur? (Visión de la comunidad como factor importante en el desarrollo del migrante y la familia.) (el contexto comunitario como lugar de desarrollo de la familia y el migrante)

6. La participación del Trabajador Social

- 6.1. La migración como factor de desajuste en la interacción e integración familiar analizado desde Trabajo Social.

RESUMEN DE CAPITULADO

Capítulo 1 El imán del norte... ¿por qué?

En este capítulo se tratará de definir de acuerdo a teorías y estudios el fenómeno migratorio, su tipología y las características que presenta, además se explicarán las características de los migrantes, así como la forma o clasificación que los gobiernos de Estados Unidos y México les han dado a través del tiempo.

Por otra parte se resumirán las diferentes etapas del fenómeno migratorio en México (5 oleadas) de acuerdo con la SRE y diversos autores, también se hará mención de las principales causas de dicho fenómeno a lo largo de la historia, así como la breve descripción de los principales estados expulsores. De igual forma se señalarán los lugares de atracción históricos y los nuevos destinos, en específico Illinois y Nueva York.

Capítulo 2 La verde Antequera

Se analizarán los elementos que conforman a Oaxaca como estado expulsor, ubicación geográfica, orígenes del fenómeno migratorio y situación actual; además de establecer los elementos para realizar el estudio de caso en la comunidad a estudiar, su ubicación geográfica, orígenes y situación actual del fenómeno migratorio en la misma.

Capítulo 3 La familia como Dios manda...

En este capítulo se abordarán los elementos básicos de cualquier familia como son las funciones, los roles que se establecen, las características generales de las familias que se desarrollan tanto en las ciudades como en las zonas rurales y los cambios que se presentan en la actualidad, producto del fenómeno migratorio.

Capítulo 4 Juan ya se fue y ahora ¿Qué? Periodo de ausencia

En este apartado se describirá a la familia del migrante que debe adaptarse a una nueva dinámica durante el periodo de ausencia y como se desenvuelven al interior de la misma cada uno de los integrantes, además de describir como es la misma familia la que trata de preservar el arraigo familiar a pesar de la distancia.

Capítulo 5 Juan ya viene ¿Habrá cambiado? Periodo de retorno

Se describirá como es que la dinámica familiar se reestablece una vez que el migrante retorna y cuales son los cambios que se presentan al interior de la familia con las nuevas costumbres que con el migrante llegan.

Capítulo 6 La participación del Trabajador Social

En este capítulo se hará la reunificación de todas las partes estudiadas con el fin de llevar a cabo el análisis tanto de cada una de las partes como de su totalidad y determinar cuales son los resultados alcanzados para de ello obtener una conclusión



CARTA DE CONSENTIMIENTO

Por medio de la presente y con pleno conocimiento de causa, estoy de acuerdo en ceder los derechos a Blanca Estela Suárez Vértiz y Erika Yazmín Ruiz Reyes de la Escuela Nacional de Trabajo Social de la UNAM, para utilizar los testimonios, grabaciones, transcripciones, fotografías o cualquier otra información derivada de la investigación en curso (2006-2007) para cualquier finalidad académica o educativa según sea el caso.

| NOMBRE | FIRMA | EN CASO DE AUSENCIA FIRMA: | PARENTESCO |
|------------------------------|-----------------------------|----------------------------|------------|
| 1. JUAN DIAZ SANCHEZ | | | |
| 2. SILVIA LAVARIEGA | Silvia Lavariega Morco | | |
| 3. ENRIQUETA SANCHEZ | Enriqueta Sánchez | | |
| 4. VILMA DIAZ LAVARIEGA | | | |
| 5. DANIEL CELAYA | | | |
| 6. JOSEFINA DIAZ SANCHEZ | | | |
| 7. ELIAS MORALES | Elias Morales | | |
| 8. ROGELIO MORALES DIAZ | Rogelio Morales | | |
| 9. REYNA CELAYA | Reyna | | |
| 10. EVELYN A. MORALES CELAYA | Evelyn A. Morales Celaya | | |
| 11. MARÍA RODRÍGUEZ | María Elena Rodríguez Ojeda | | |
| 12. ISIDRO SANCHEZ RODRÍGUEZ | | | |
| 13. MARÍA MORALES | | | |
| 14. AGUSTÍN CELAYA | Agustín Celaya | | |
| 15. CLAUDIA CELAYA MORALES | | | |



- 16. JAIME A. CRUZ
- 17. PASTORA RAMÍREZ
- 18. ALEJANDRO A. CRUZ RAMÍREZ
- 19. SARA L. CRUZ RAMÍREZ
- 20. OSCAR CRUZ
- 21. EDITH OJEDA
- 22. MARIO SANCHEZ
- 23. LORENA CABALLERO
- 24. FRANCISCO SANCHEZ
- 25. BRUNA FLORES
- 26. LIRIO SANCHEZ
- 27. ROBERTO SANCHEZ
- 28. ARELÍ SANCHEZ
- 29. ARACELI SANCHEZ
- 30. VICENTE SANCHEZ
- 31. ROSA CARRASCO
- 32. LEONEL SANCHEZ
- 33. GUADALUPE RAMÍREZ
- 34. CELIA DIAZ
- 35. ISMAEL MORALES
- 36. ESTELA CELAYA
- 37. FRANCISCO MORALES
- 38. ENRIQUE MORALES
- 39. ROCIO MORALES

[Handwritten signatures and scribbles on lined paper]

Guadalupe Antonia
Celia Diaz
Ismael Morales S.
Estela Celaya

[Handwritten scribbles and signatures on lined paper]

Rosa

mamá

Esposo

BIBLIOGRAFÍA (*Básica y **complementaria) y PAGINAS WEB**A**

- **ABBAGNAMO NICOLA
"DICCIONARIO DE FILOSOFÍA"
 FONDO DE CULTURA ECONÓMICA MÉXICO 1996
- *ACEVES LOZANO JORGE COOMP.
HISTORIA ORAL
 ANTOLOGÍAS UNIVERSITARIAS, INSTITUTO MORA, UAM, MEXICO 1993
- **ACKERMAN, NATHAN W.
DIAGNOSTICO Y TRATAMIENTO DE LAS RELACIONES FAMILIARES
 PAIDOS, BUENOS AIRES 1978.
- **AGUILAR, MARIA DEL CARMEN
CONCEPTO DE SI MISMO. FAMILIA Y ESCUELA
 DY KINSON, MADRID 2001.
- *AGUILAR MEDINA JOSE IÑIGO
EL HOMBRE Y LA URBE. LA CIUDAD DE OAXACA
 INSTITUTO NACIONAL DE ANTROPOLOGÍA E HISTORIA, MEXICO 1980.
- **AGUILAR MEDINA-CAMPOS COVARRUBIAS-INZUA CANALES
FAMILIA Y VIDA COTIDIANA. ANTOLOGÍA UNIDADES 1 Y 2
 ENTS-UNAM, MÉXICO 2006.
- **ÁGUILAR MEDINA- CAMPOS COVARRUBIAS-INZUA CANALES
FAMILIA Y VIDA COTIDIANA. ANTOLOGÍA UNIDADES 3 Y 4
 ENTS-UNAM, MÉXICO 2006.
- **AGUILAR MEDINA- CAMPOS COVARRUBIAS-INZUA CANALES
IDENTIDAD Y CULTURA. ANTOLOGÍA
 ENTS-UNAM, MÉXICO 2003.
- **ALVAREZ DE LARA ROSA MARÍA COORDINADORA ET.AL.
"DICCIONARIO DE DERECHO CIVIL Y DE FAMILIA"
 INSTITUTO DE INVESTIGACIONES JURÍDICAS UNAM EDIT. PORRÚA 2004
- *ANDER- EGG EZEQUIEL
"DICCIONARIO DE TRABAJO SOCIAL"
 EDIT. LUMEN BUENOS AIRES, ARGENTINA 3RA. EDICIÓN 1995
- **ANDRADE VICTORIA
GEOGRAFIA UNO
 TRILLAS, MÉXICO 1995.
- *ARANGUIANO TELLEZ MA. EUGENIA – HERNÁNDEZ MADRID MIGUEL J.
"MIGRACIÓN INTERNACIONAL E IDENTIDADES CAMBIANTES"
 COLEF MÉXICO 2002
- **ARGYLE, MICHAEL
ANÁLISIS DE LA INTERACCION
 AMORRORTU EDITORES, BUENOS AIRES 2001.
- **ARIZA MARINA- DE OLIVEIRA ORLANDINA
IMÁGENES DE LA FAMILIA EN EL CAMBIO DE SIGLO
 INSTITUTO DE INVESTIGACIONES SOCIALES, UNAM, MÉXICO 2004.

**ARTOLA AMANDA- PIEZZI RAMON
LA FAMILIA EN LA SOCIEDAD PLURALISTA
 ESPACIO EDITORIAL, BUENOS AIRES 2000.

*AVILA ÁNGEL
"MÁS ALLÁ DEL ALAMBRE Y DE LA MIGRA"
 EDIT. EDAMEX MÉXICO 1995

B

**BACHILLER SANDOVAL MARÍA DE LA LUZ CONCEPCIÓN
"TESIS: LA FAMILIA, LA MUJER Y EL CRITERIO DEL TRABAJO SOCIAL"
 UNAM-ENTS 1979

*BALAN JORGE, BROWNING HARLEY L., JELIN ELIZABETH
"MIGRACIÓN, ESTRUCTURA OCUPACIONAL Y MOVILIDAD SOCIAL"
 INSTITUTO DE INVESTIGACIONES SOCIALES UNAM MÉXICO 1973

*BARG LILIANA
"LOS VÍNCULOS FAMILIARES: REFLEXIONES DESDE LA PRÁCTICA PROFESIONAL"
 EDIT. ESPACIO BUENOS AIRES, ARGENTINA 2003

*BEJAR NAVARRO RAÚL
"EL MEXICANO, ASPECTOS CULTURALES Y PSICOSOCIALES"
 EDIT. UNAM MÉXICO D.F. 1979

**BENAVIDES, BLANCA ESTELA
 TESIS: CONDICIONES ESCOLARES FAMILIARES QUE PRESENTAN LOS ALUMNOS CON BAJO RENDIMIENTO ESCOLAR DE LA ESCUELA PRIMARIA PROF. "MARIA DE LA LUZ MERCADO MENDEZ"
 ENTS-UNAM, MÉXICO 2004.

**BERLO, DAVID K.
EL PROCESO DE LA COMUNICACIÓN. INTRODUCCIÓN A LA TEORIA Y A LA PRACTICA
 EL ATENEO, MÉXICO 1994.

*BLANCO CRISTINA
"LAS MIGRACIONES CONTEMPORÁNEAS"
 EDIT. ALIANZA MADRID 2000

**BONILLA RIUS ELISA
ATLAS DE MÉXICO
 SECRETARÍA DE EDUCACIÓN PÚBLICA, MÉXICO 1999.

**BOWEN, MURRAY
DE LA FAMILIA AL INDIVIDUO
 PAIDOS, ESPAÑA 1979

*BRAMBILA, PAZ CARLOS
MIGRACIÓN Y FORMACIÓN FAMILIAR EN MÉXICO
 COLEGIO DE MÉXICO, MÉXICO 1985.

*BUSTAMANTE, JORGE A.
CRUZAR LA LINEA. LA MIGRACIÓN DE MÉXICO A LOS ESTADOS UNIDOS
 SECCION DE OBRAS DE SOCIOLOGÍA, FONDO DE CULTURA ECONOMICA, MÉXICO 1997.

*BUSTAMANTE JORGE
MIGRACIÓN INTERNACIONAL Y DERECHOS HUMANOS
 INSTITUTO DE INVESTIGACIONES JURÍDICAS, UNAM, MÉXICO 2002.

C

**CAPARROS, NICOLAS
CRISIS DE LA FAMILIA
FUNDAMENTOS, ESPAÑA 1981.

*CASTELLAN, IVONNE
LA FAMILIA. DEL GRUPO A LA CELULA
KAPELUSZ, BUENOS AIRES 1983.

*CASTILLO MANUEL –LATTES ALFREDO-SANTIBAÑES JORGE
MIGRACIÓN Y FRONTERAS
COLEGIO DE LA FRONTERA NORTE, COLEGIO DE MÉXICO, ASOCIACIÓN LATINOAMERICANA DE SOCIOLOGÍA, MÉXICO 1998.

**CHINOY, ELY
LA SOCIEDAD. UNA INTRODUCCIÓN A LA SOCIOLOGÍA
FONDO DE CULTURA ECONOMICA, MÉXICO 1992.

D

*DAVIS MARYLIN P.
VOCES AMERICANAS SUEÑOS AMERICANOS
SIGLO XXI, MEXICO 1993.

DE GARAY, GRACIELA COORD.
CUENTAME TU VIDA: HISTORIA ORAL, HISTORIA S DE VIDA
INSTITUTO MORA-CONACyT MEXICO, 2000

*DELGADO WISE RAÚL- FABELA MARGARITA COORD.
“NUEVAS TENDENCIAS Y DESAFÍOS DE MIGRACIÓN INTERNACIONAL MÉXICO – ESTADOS UNIDOS”
GPO EDIT. PORRUA MÉXICO 2004

*DIEZ JUAN - CANEDO RUIZ
LA MIGRACIÓN INDOCUMENTADA DE MÉXICO A LOS ESTADOS UNIDOS. UN NUEVO ENFOQUE
SECCION DE OBRAS DE ECONOMIA, FONDO DE CULTURA ECONOMICA, MÉXICO 1984.

**DU RANQUET, MATILDE
LOS MODELOS EN TRABAJO SOCIAL. INTERVENCIÓN CON PERSONAS Y FAMILIAS
SIGLO XXI, ESPAÑA 1996.

**DUEÑAS, MARIA- PONCE MIRIAM
TESIS: LA PERCEPCIÓN DE LA VIOLENCIA AL INTERIOR DE SUS FAMILIA A TRAVES DE LA MIRADA DE LOS ADOLESCENTES: UN ESTUDIO DE CASO EN LA ESCUELA PREPARATORIA OFICIAL No 80 DE SAN FRANCISCO SOYANIQUILAPAN ESTADO DE MÉXICO
ENTS-UNAM, MÉXICO 2005.

*DURAN JORGE – ARIAS PATRICIA
“LA EXPERIENCIA MIGRANTE: ICONOGRAFÍA DE LA MIGRACIÓN MÉXICO-ESTADO UNIDOS”
EDIT. ALTEXTO MÉXICO 2000

*DURAND JORGE- MASSEY DOUGLAS
CLANDESTINOS, MIGRACIÓN MÉXICO-ESTADOS UNIDOS EN LOS ALBORES DEL SIGLO XXI
PORRUA, MÉXICO 2003.

*DURAND PONTE, VICTOR MANUEL
ETNIA Y CULTURA POLÍTICA: LOS MEXICANOS EN ESTADOS UNIDOS
CENTRO REGIONAL DE INVESTIGACIONES MULTIDISCIPLINARIAS, UNAM, MÉXICO 2000.

E

*ENGELS FEDERICO
"EL ORIGEN DE LA FAMILIA, LA PROPIEDAD PRIVADA Y EL ESTADO"
 EDIT. PROGRESO MOSCÚ 1ERA. EDICIÓN 1884

*EROLES CARLOS COORDINADOR
"FAMILIA Y TRABAJO SOCIAL. UN ENFOQUE CLINICO E INTERDISCIPLINARIO DE LA INTERVENCIÓN PROFESIONAL"
 ESPACIO EDITORIAL BUENOS AIRES, ARGENTINA 1998

*ESPINOSA, VICTOR M
EL DILEMA DEL RETORNO. MIGRACIÓN, GENERO Y PERTENENCIA EN UN CONTEXTO TRANSNACIONAL
 EL COLEGIO DE MICHOACÁN, EL COLEGIO DE JALISCO, MÉXICO 1998.

*ESTRADA, LAURO
EL CICLO VITAL DE LA FAMILIA
 POSADA, MÉXICO 1990.

F

*FOX, JONATHAN- RIVERA GASPAS-SALGADO
INDÍGENAS MEXICANOS MIGRANTES EN LOS ESTADOS UNIDOS
 PORRUA, MÉXICO 2004.

G

*GARCIA MANUEL – VEREA CAMPOS GNEGO MÓNICA
"MÉXICO Y ESTADOS UNIDOS FRENTE A LA MIGRACIÓN DE LOS INDOCUMENTADOS"
 EDIT. MIGUEL ÁNGEL PORRUA MÉXICO 1988

**GIBERTI, EVA
LA FAMILIA A PESAR DE TODO
 EDICIONES NOVEDADES EDUCATIVAS, BUENOS AIRES 2005.

**GIMÉNEZ ROMERO CARLOS
¿QUE ES LA INMIGRACIÓN?
 RBA INTEGRAL, BARCELONA 2003.

*GOMES CRISTINA COMPILADORA
" PROCESOS SOCIALES, POBLACIÓN Y FAMILIA..ALTERNATIVAS TEÓRICAS Y EMPÍRICAS EN LAS INVESTIGACIONES SOBRE VIDA DOMESTICA"
 GRUPO EDITORIAL PORRÚA, MÉXICO 2001.

**GORDON, HAMILTON
TEORIA Y PRACTICA DE TRABAJO SOCIAL
 EDICIONES CIENTÍFICAS LA PRENSA MEDICA MEXICANA, MÉXICO 1992.

*GRUPO DE PRACTICAS 1913
ESTUDIO DE COMUNIDAD. LA CIENEGA, ZIMATLAN, OAX.
 ENTS-UNAM, MÉXICO 2003.

H

**HARRÉ, ROM
DICCIONARIO PSICOLOGÍA SOCIAL Y DE LA PERSONALIDAD
 PAIDOS, BARCELONA 1992.

**HERRERA, PATRICIA MARIA
 ARTICULO: LA FAMILIA FUNCIONAL Y DISFUNCIONAL UN INDICADOR DE SALUD
 CUBA 1997

I

*INSTITUTO NACIONAL DE MIGRACION
LEGISLACIÓN MIGRATORIA 1. GUIA DE OPERACIÓN
SECRETARIA DE GOBERNACIÓN, MEXICO

**IVLLE THIERRY, VARGAS PILAR, ZAMUDIO LUCERO COORDS.
LOS USOS DE LA HISTORIA DE VIDA EN LAS CIENCIAS SOCIALES II
IFEA, CIDS, ANTHROPOS ESPAÑA 1998

K

**KISNERMAN, NATALIO
ATENCIÓN INDIVIDUALIZADA Y FAMILIA. TEORIA Y PRACTICA DEL TRABAJO SOCIAL
TOMO VII, HVMANITAS, BUENOS AIRES 1986.

*KORENBLUM SILVIA
"FAMILIAS EN TRANSITO: LAS MUDANZAS INTERNACIONALES Y SU IMPACTO FAMILIAR"
GRUPO EDITORIAL LUMEN-HVMANITAS BUENOS AIRES, ARGENTINA 2003

**KÖNIG, RENE
LA FAMILIA EN NUESTRO TIEMPO: UNA COMPARACIÓN INTERCULTURAL
SIGLO XXI, MADRID 1981.

L

**LANDEROS RAMIREZ- LOPEZ SANCHEZ
TESIS: LA ORIENTACIÓN FAMILIAR EN HOGARES MONOPARENTALES ENCABEZADOS POR
MUJERES DESDE EL MODELO ESTRUCTURAL
ENTS- UNAM, MÉXICO 2004

*LEÑERO OTERO, LUIS
EL FENÓMENO FAMILIAR EN MÉXICO. UN ESTUDIO SOCIOLÓGICO
INSTITUTO MEXICANO DE ESTUDIOS SOCIALES A.C. MÉXICO 1983.

*LEVINE, ELAINE
LOS NUEVOS POBRES DE ESTADOS UNIDOS: LOS HISPANOS
COLECCIÓN JESÚS SILVA HERZOG, PORRUA, MÉXICO 2001.

*LOPEZ CASTRO, GUSTAVO
LA CASA DIVIDIDA. UN ESTUDIO DE CASO SOBRE LA MIGRACIÓN A ESTADOS UNIDOS EN UN
PUEBLO MICHOACANO
EL COLEGIO DE MICHOACÁN, MÉXICO 1981.

M

**MARC EDMOND-PICARD DOMINIQUE
LA INTERACCION SOCIAL. CULTURA, INSTITUCIONES Y COMUNICACIÓN
PAIDOS, BARCELONA 1992.

**MARTINEZ, JORGE
TRABAJO FAMILIAR CONDUCTA REPRODUCTIVA Y ESTRATIFICACIÓN SOCIAL
INSTITUTO MEXICANO DEL SEGURO SOCIAL, MÉXICO 1986

*MASSEY DOUGLAS S. ET. AL.
"LOS AUSENTES: EL PROCESO SOCIAL DE LA MIGRACIÓN INTERNACIONAL EN EL OCCIDENTE DE
MÉXICO"
CONACULTA- ALIANZA EDITORES MÉXICO 1991

**MENDEIETA ALATORRE ANGELES
METODOS DE INVESTIGACIÓN Y MANUAL ACADEMICO
PORRUA, MÉXICO 1982

*MINUCHIN, S
TÉCNICAS DE TERAPIA FAMILIAR
 PAIDOS, MÉXICO 1981.

*MORALES PATRICIA
INDOCUMENTADOS MEXICANOS. CAUSAS Y RAZONES DE LA MIGRACIÓN LABORAL
 GRIJALBO, MÉXICO-BARCELONA-BUENOS AIRES, 1987

N

*NOLASCO A. MARGARITA
ASPECTOS SOCIALES DE LA MIGRACIÓN EN MÉXICO TOMO II
 DEPARTAMENTO DE PROYECTOS ESPECIALES DE INVESTIGACIÓN, SEP-INAH, MÉXICO 1979.

O

**OLMOS FIGUERSA ROSALINDA
"TESIS: IMPORTANCIA DEL GRUPO FAMILIAR EN LAS DETERMINANTES CONDUCTUALES"
 UNAM-ENTS MÉXICO 1986

**ORTEGA, FRANCISCOJ.
TERAPIA FAMILIAR SISTEMICA
 UNIVERSIDAD DE SEVILLA SECRETARIADO DE PUBLICACIONES, ESPAÑA 2001.

P

**PEREDO, ROBERTO
INTRODUCCIÓN AL ESTUDIO DE LA COMUNICACIÓN. TEORIA DE LA COMUNICACIÓN
 SERIE IBEROAMERICANA DE COMUNICACIÓN, EDICIONES DE COMUNICACIÓN S.A. DE C.V.,
 MÉXICO 1984.

*PLAN ESTATAL DE DESARROLLO OAXACA 1998-2004

**PRATT, HENRY
DICCIONARIO DE SOCIOLOGÍA
 FONDO DE CULTURA ECONOMICA, MÉXICO 1984.

Q

*QUINTERO VELÁSQUEZ ÁNGELA MARÍA
"TRABAJO SOCIAL Y PROCESOS FAMILIARES"
 COLECCIÓN POLÍTICA, SERVICIOS Y TRABAJO SOCIAL. EDIT. LUMEN , ARGENTINA 1997

R

**RAMOS, JORGE
LA OTRA CARA DE AMERICA. HISTORIA DE LOS INMIGRANTES LATINOAMERICANOS QUE ESTAN
CAMBIANDO ESTADOS UNIDOS
 GRIJALBO, MÉXICO 2000.

*RESEÑA HISTORICA II, BIBLIOTECA "FLORES MAGON", LA CIENEGA, ZIMATLAN.

*RIBEIRO FERREIRA- LOPEZ ESTRADA
PERSPECTIVAS Y PROSPECTIVAS DE LA FAMILIA EN AMERICA DEL NORTE
 UNIVERSIDAD NACIONAL AUTONOMA DE NUEVO LEON, MÉXICO 1994.

*ROJAS SORIANO, RAUL
GUIA PARA REALIZAR INVESTIGACIONES SOCIALES
 TEXTOS UNIVERSITARIOS, UNAM, MÉXICO 1980

*ROMER Z. MATHA
"COMUNIDAD MIGRACIÓN Y DESARROLLO: EL CASO DE LOS MIXES DE TOTONTEPEC"
 INSTITUTO NACIONAL INDIGENISTA MÉXICO 1982

S

*SANTIBÁÑEZ JORGE – LATTES ALFREDO – CASTILLO MANUEL A. COORD.
"MIGRACIÓN Y FRONTERAS "
 COLEF, COLMÉX, ASOCIACIÓN LATINOAMERICANA DE SOCIOLOGÍA, MÉXICO 1998.

*SATIR VIRGINIA
"PSICOTERAPIA FAMILIAR CONJUNTA" GUÍA TEÓRICA Y PRÁCTICA
 LA PRENSA MÉDICA MEXICANA 2DA. REIMPRESIÓN 1983

**SILVA, LUZ MARIA
SOCIEDAD 1
 SANTILLANA, MÉXICO 1991.

*SILVA ARCINIEGA, MARIA DEL ROSARIO
INVESTIGACIÓN SOCIAL: PROCESOS Y TÉCNICAS
 ENTS-UNAM, MÉXICO 2000.

*SOIFER, RAQUEL
¿PARA QUE LA FAMILIA?
 KAPELUZ, BUENOS AIRES 1979.

T

*TARRES MA. LUISA COORD.
OBSERVAR, ESCUCHAR Y COMPRENDER; SOBRE LA INVESTIGACION CULITATIVA EN LA
INVESTIGACION
 EDIT. PORRUA, FLACSO, ECM, MEXICO 2001

*THAD SITTON, GEORDE L. MEHASSY, O.L. DAVIS JR.
HISTORIA ORAL.: UNA GUIA PARA PROFESIONISTAS (Y OTRAS PERSONAS)
 FONDE DE CULTURA ECONOMICA, 2DA. REIMPRESION MEXICO 1995

**TELLO PEON NELIA (COORDINADORA)
"TRABAJO SOCIAL EN ALGUNOS PAISES: APORTES PARA SU COMPRENSION"
 ENTS-UNAM MEXICO 2000

**TOOD EMANUEL
"EL DESTINO DE LOS INMIGRANTES: ASIMILACIÓN Y SEGREGACIÓN EN LAS DEMOCRACIAS
OCCIDENTALES"
 TUSQUETS EDITORES ESPAÑA 1996

V

**VALENZUELA ARCE, JOSE MANUEL
DECADENCIA Y AUGE DE LAS IDENTIDADES. CULTURA NACIONAL, IDENTIDAD CULTURAL Y
MODERNIZACION
 PLAZA Y VALDES, MÉXICO 2000.

**VALENZUELA ARCE JOSÉ MANUEL
"EL COLOR DE LAS SOMBRAS: CHICANOS COMO IDENTIDAD Y RACISMO"
 COLEF MÉXICO 1997

**VALERO, AIDA
TRABAJO SOCIAL EN LA ATENCIÓN INDIVIDUALIZADA
 ENTS-UNAM, MÉXICO 2001.

**VELASCO AVILA CUAUHTEMOC COORD.
HISTORIA Y TESTIMONIOS ORALES
SERIE HISTORIA, INAH MEXICO 1996

W

www.bvs.sld.cu/revistas/mgi/vol13_6_97/mgi13697.htm

www.coespo.ver.gob.mx

www.colef.mx

www.conapo.mx

www.edomex.contralinea.com.mx

www.fiob.org

www.gestiopolis.com

www.inegi.gob.mx

www.ini.gob.mx

www.inm.gob.mx

www.laneta.apc.org/fiob

www.mamiblog.bitacoras.com

www.monografias.com

www.oaxaca.org.mx

www.oaxaca-travel.com

www.oncetv.ipn.mx

www.razonypalabra.org.mx

www.redadultosmayores.com.ar

www.scielo.isciii.es

www.sinfronteras.org.mx

www.sre.gob.mx

www.ucnewswire.org

www.universidadabierta.edu.mx

www.vivesindrogas.com

www.wikipedia.org