



**UNIVERSIDAD NACIONAL AUTÓNOMA DE MÉXICO**

---

**FACULTAD DE CONTADURÍA Y ADMINISTRACIÓN**

**PROYECTO DEL MANUAL DE PROCEDIMIENTOS PARA  
LA DIVISIÓN DE INVESTIGACIÓN DE LA FACULTAD DE  
CONTADURÍA Y ADMINISTRACIÓN**

**DISEÑO DE UN PROYECTO PARA  
UNA ORGANIZACIÓN**

**CECILIA ESPERANZA MEDINA ZURITA**



**MÉXICO D. F. 2007**



Universidad Nacional  
Autónoma de México

Dirección General de Bibliotecas de la UNAM

**Biblioteca Central**



**UNAM – Dirección General de Bibliotecas**  
**Tesis Digitales**  
**Restricciones de uso**

**DERECHOS RESERVADOS ©**  
**PROHIBIDA SU REPRODUCCIÓN TOTAL O PARCIAL**

Todo el material contenido en esta tesis esta protegido por la Ley Federal del Derecho de Autor (LFDA) de los Estados Unidos Mexicanos (México).

El uso de imágenes, fragmentos de videos, y demás material que sea objeto de protección de los derechos de autor, será exclusivamente para fines educativos e informativos y deberá citar la fuente donde la obtuvo mencionando el autor o autores. Cualquier uso distinto como el lucro, reproducción, edición o modificación, será perseguido y sancionado por el respectivo titular de los Derechos de Autor.



**UNIVERSIDAD NACIONAL AUTÓNOMA DE MÉXICO**

---

**FACULTAD DE CONTADURÍA Y ADMINISTRACIÓN**

**PROYECTO DEL MANUAL DE PROCEDIMIENTOS PARA  
LA DIVISIÓN DE INVESTIGACIÓN DE LA FACULTAD DE  
CONTADURÍA Y ADMINISTRACIÓN**

**DISEÑO DE UN PROYECTO PARA UNA ORGANIZACIÓN  
QUE PARA OBTENER EL TÍTULO DE:**

**LICENCIADO EN CONTADURÍA**

**PRESENTA:**

**CECILIA ESPERANZA MEDINA ZURITA**



**TUTORA:  
L. A. Y M. A. SILVIA BERENICE VILLAMIL RODRÍGUEZ**

**MÉXICO D. F. 2007**

## PRESENTACIÓN

### ANTECEDENTES DE LA DIVISIÓN DE INVESTIGACIÓN (DICA) DE LA FACULTAD DE CONTADURÍA Y ADMINISTRACIÓN

Misión, Visión, Objetivo, Áreas y Líneas de Investigación, Organigramas, Funciones Generales: *DICA, Foro, Revista Contaduría y Administración, Seminario y Revista Nuevo Consultorio Fiscal*

### PROBLEMÁTICA, OBJETIVOS, JUSTIFICACIÓN, SISTEGRAMA,

Objetivos del sistograma, elementos del sistograma-DICA

### MARCO DE REFERENCIA TEÓRICA

### ESQUEMA-ÍNDICE PARA LA ELABORACIÓN DEL MANUAL DE PROCEDIMIENTOS DE LA DIVISIÓN DE INVESTIGACIÓN DICA

### CRONOGRAMAS DE ACTIVIDADES DE LOS PROCESOS

**PROPUESTA MANUAL PARA DICA:** Introducción, Importancia de los manuales de procedimientos para la DICA

#### Procedimientos:

**FORO DE INVESTIGACIÓN:** Congreso Internacional de Contaduría, Administración e Informática

**REVISTA CONTADURÍA Y ADMINISTRACIÓN**

**SEMINARIO DE INVESTIGACIÓN**

**REVISTA NUEVO CONSULTORIO FISCAL:** Jurídico, Laboral, Contable-Financiero

### CONSIDERACIONES FINALES

### BIBLIOGRAFÍA

#### ANEXOS PROYECTO PARA LA ELABORACIÓN DEL MANUAL DICA

MANUAL DE PROCEDIMIENTOS DICA: Instrumentos, Cuestionarios, Cuadros de clientes y Cronograma del Proyecto.

PROTOCOLO DE PRESENTACIÓN DE LOS PROCEDIMIENTOS.

MODELO: Documentos o Formas.

#### ANEXOS DE PROCESOS CON SUS PROCEDIMIENTOS PARA LA ELABORACIÓN DEL MANUAL DICA:

ANEXOS DE LOS PROCEDIMIENTOS DEL FORO DE INVESTIGACIÓN: *Congreso Internacional de Contaduría, Administración e Informática.*

ANEXOS DE LOS PROCEDIMIENTOS DE LA REVISTA CONTADURÍA Y ADMINISTRACIÓN.

ANEXOS DE LOS PROCEDIMIENTOS DEL SEMINARIO DE INVESTIGACIÓN.

ANEXOS DE LOS PROCEDIMIENTOS DE LA REVISTA NUEVO CONSULTORIO FISCAL: *Jurídico, Laboral, Contable-Financiero.*

## PRESENTACIÓN

“Con frecuencia se hace caso omiso de los métodos administrativos buenos porque requieren que se preste cuidadosa atención a los detalles de los procedimientos. Muchas veces se considera que no vale la pena que los altos funcionarios y los ministros dediquen su tiempo y su esfuerzo a prestar tal atención pero cuando empeoran los servicios, cuando surgen las críticas del público, cuando no se realizan los programas a los que se ha dado gran publicidad, los dirigentes del país advierten, a veces demasiado tarde, que los métodos eficaces son tan indispensables para la buena administración como una buena organización y un programa con objetivos bien definidos . . . .”\*

El presente proyecto académico como opción de titulación, denominado: *Proyecto del Manual de Procedimientos para la División de Investigación en Contaduría, Administración e Informática (DICAÍ) de la Facultad de Contaduría y Administración*, Organizado por la Secretaría de Planeación Académica del la misma.

Como punto de partida, el proyecto que se presenta a continuación es la pauta para orientar la elaboración o conformación de la carpeta del Manual de Procedimientos de la DICAÍ, que consiste en los Antecedentes de la División, Problemática, Objetivos, Justificación, Sistograma, Marco de Referencia Teórica, Esquema-Índice para elaboración del Manual de Procedimientos, Cronogramas o Programas de Trabajo, de cada subproceso y sus procedimientos, Propuesta o Protocolo para la presentación de los subprocesos con sus procedimientos y finalmente la Bibliografía, Anexos del presente proyecto y Anexos de los procesos y sus procedimientos.

En cuanto a los antecedentes de la DICAÍ; se presentan las líneas, áreas de investigación, su visión, misión, objetivo, organigramas, las funciones generales de cada coordinación, así como sus objetivos, para determinar el proceso central, subprocesos principales y subprocesos de apoyo en la misma.

En la problemática se justifica la utilidad del manual, su importancia, objetivos y el desarrollo de las actividades de los participantes, para obtener esta información se diseñaron y realizaron entrevistas al Jefe de la División y a los Coordinadores, estableciendo un cronograma como instrumento para desarrollar el proyecto o estrategia así como el diseño, elaboración y explicación en cada uno de los elementos del Sistograma-DICAÍ en cada uno de los subprocesos clave y de apoyo, del proceso principal.

---

\* ONU, Manual de Administración Pública, *Conceptos y Prácticas Modernas especialmente en relación con los países en desarrollo*, Departamento de Estudios Económicos y Sociales, Nueva York, 1962 (ST/TAO/M-16), pág. 29, parr. 34.

La propuesta manual de procedimientos para la DICA se desarrolló con información solicitada y proporcionada por los integrantes de esta institución docente, está especialmente dirigida a los cuatro subprocesos de principales que son: *El Foro de Investigación: Congreso Internacional de Contaduría, Administración e Informática, La Revista Contaduría y Administración, Seminario de Investigación y La Revista Nuevo Consultorio Fiscal. Jurídico, Laboral y Contable-Financiero*. Fue necesario conocer las necesidades de los alumnos, docentes y público en general que acuden a DICA para su formación e intercambio de experiencias académicas-docentes, orientación y asesoría técnico – administrativa entre otras.

En la Propuesta del Manual – *protocolo de presentación de los subprocesos y sus procedimientos* - se observa la interacción entre la Jefatura de la División de Investigación Coordinaciones, Investigadores, Personal Docente y Administrativo siendo, así el instrumento que servirá de guía para la orientación de sus funciones, actividades, normatividad y documentos.

Esperando contribuir en este interesante proyecto y dejarle en el 50 aniversario de su fundación a la H. Facultad de Contaduría y Administración de la UNAM, algo de lo mucho que me ha dado en mi vida profesional, agradezco a mi Tutora M. A. Silvia Berenice Villamil Rodríguez por su orientación académica, apoyo y motivación, a la Secretaría de Planeación Académica por darme la oportunidad de participar en su proyecto y al Jefe de la División de Investigación y a los coordinadores de la DICA, por sus atenciones, información, aportaciones y tiempo para poder dar el primer paso.

## **ANTECEDENTES DE LA DIVISIÓN DE INVESTIGACIÓN EN CONTADURÍA ADMINISTRACIÓN E INFORMÁTICA (DICA) <sup>1</sup> DE LA FACULTAD DE CONTADURÍA Y ADMINISTRACIÓN**

En nuestro país se empieza a investigar formalmente en la década de los setenta; en 1974 se crea en la Facultad de Contaduría y Administración de la UNAM un Centro de Investigación con el objeto de generar conocimiento en nuestras áreas. Años más tarde, en 1989, las labores de investigación se integran a la División de Estudios de Posgrado, con lo que se pierden los pocos avances que se habían logrado.

En enero de 1994 se crea la División de Investigación (DICA) como área independiente del posgrado, pero sin dejar de estar vinculada a él, con el propósito de darle prioridad a la actividad de generación del conocimiento y a la formación de investigadores. En ese mismo año, se forma el Seminario de Investigadores, cuyos miembros se reúnen cada semana con el objetivo de analizar críticamente y dialogar lo referente a los proyectos de investigación, artículos y reseñas bibliográficas.

Con el fin de contribuir al desarrollo de la investigación en nuestras disciplinas, dando prioridad al desarrollo de sus investigadores para profundizar en temas específicos, para lo cual se definieron 19 áreas de investigación:

- |  |  |
|--|--|
| 1. Recursos Humanos                            | 11. Finanzas   |
| 2. Operaciones                                 | 12. Finanzas Internacionales   |
| 3. Educación en Contaduría y<br>Administración | 13. Contabilidad   |
| 4. Teoría de la Administración                 | 14. Auditoría  |
| 5. Teoría de la Organización                   | 15. Contraloría  |
| 6. Mercadotecnia                               | 16. Informática  |
| 7. Costos                                      | 17. Negocios internacionales   |
| 8. Contribuciones                              | 18. Tecnología, innovación y redes de<br>conocimiento                            |
| 9. Entorno Económico de las<br>organizaciones  | 19. Desarrollo industrial, Operaciones,<br>Cadenas Productivas y Sustentabilidad |
| 10. Ética                                      |  |

---

<sup>1</sup> [http://portal.imcp.org.mx/index2.php?option=com\\_content&do\\_pdf=1&id=1179](http://portal.imcp.org.mx/index2.php?option=com_content&do_pdf=1&id=1179)

El primer simposio que organizó la División de Investigación, fue el antecedente de los foros de investigación en 1995; contó con la participación como ponentes de los miembros de la División quienes expusieron frente a medio centenar de asistentes de diversas universidades del país, sobre el tema: importancia de la investigación en las disciplinas administrativas. En el siguiente año se realizó el primer Foro Nacional de Investigación en el que, además de la participación de los miembros de la División, se empezó a dar la integración con asistentes y ponentes de otras universidades tanto del Distrito Federal como del interior de la república. A partir de 2001 el foro se convirtió en Congreso Internacional.

En resumen, en sólo un año se había formado el Seminario de Investigadores; se había reanudado la publicación de la revista Contaduría y Administración, suspendida por dos años; se habían establecido formalmente las líneas de investigación con sus respectivos proyectos; se había organizado un primer simposio de la División de Investigación; se había dado inicio a los cursos de formación de investigadores, y se había editado un manual del investigador que señalaba como propósito principal de dicha División: Realizar investigaciones que contribuyan al avance del conocimiento de las disciplinas profesionales de la contaduría, la administración y la informática.

En México y en Latinoamérica, la participación de la Facultad de Contaduría y Administración de la UNAM, por medio del foro de investigación internacionales que organiza cada año y con la revista arbitrada que aparece en tres índices internacional y puede consultarse en texto completo en el portal de revistas electrónicas de la UNAM ha estado y seguirá estando a la vanguardia en lo referente a la investigación de nuestras disciplinas. Ejemplo de ello, es que en nuestro país la Facultad preside la Asociación Nacional de Facultades y Escuelas de Contaduría y Administración (ANFECA) y en Latinoamérica, la Asociación Latinoamericana de Facultades y Escuelas de Contaduría (ALAFEC).

La presencia de la Facultad, en estas instituciones, ha impulsado la investigación en nuestras áreas. La participación constante como ponentes y asistentes de más académicos nacionales y extranjeros en nuestros foros de investigación son muestra del interés que tienen por promover la investigación en sus universidades, por estar al día en los avances de investigación, por tener presencia en un congreso de carácter internacional y por crecer en el ámbito de la creación de conocimiento.



Aunado a lo anterior, la presencia de la DICA en los niveles nacional e internacional, a través de la ANFECA y de la ALAFEC, se ha orientado a impartir cursos de formación de investigadores en nuestras áreas. En nuestros foros de investigación además de las 75 ponencias de investigación, de las conferencias y paneles magistrales, las conferencias especiales y las mesas de discusión se ofrece un coloquio de formación de investigadores para aquellas universidades que se interesen en recibir de nuestros académicos la mejor preparación. Este coloquio ha tenido una importante aceptación y cada vez son más los académicos interesados en participar.

De igual forma, los resultados de investigación también se han visto reflejados en el crecimiento que ha tenido el doctorado de la Facultad. En este periodo de 1994 a 2005 en la Facultad se han graduado 45 doctores. Éste es un dato importante tomado en cuenta que de 1982 a 1993 sólo se habían graduado 12. El Programa de Posgrado en Ciencias de la Administración a cargo de la Facultad ha sido reconocido por el Consejo Nacional de Ciencia y Tecnología (CONACYT). Esta distinción nos permite tener un reconocimiento nacional que nos motiva a seguir formando doctores comprometidos con la investigación.

Sin duda, han sido muchos los logros que se han dado en investigación en nuestra Facultad, sin embargo, queda mucho por hacer en la generación del conocimiento de nuestras disciplinas en este país y en el resto de América Latina.

Las Academias de Profesores de Área están integradas por los académicos que cumplan con los requisitos de admisión de cualquiera de las divisiones que constituyen la Facultad: Estudios Profesionales, Estudios de Posgrado, Sistema de Universidad Abierta, Investigación y Educación Continua, de cada una de las siguientes áreas de conocimiento que abarca la FCA de la UNAM:

- |                 |  |
|-----------------|--|
| a) Auditoría    | i) Investigación y Ética                           |
| b) Contabilidad | j) Matemáticas                                     |
| c) Fiscal       | k) Mercadotecnia                                   |
| d) Costos       | m) Operaciones                                     |
| e) Derecho      | n) Recursos Humanos                                |
| f) Economía     | o) Teorías de la Administración y la Organización. |
| g) Finanzas     |  |
| h) Informática  |  |

# DIVISIÓN DE INVESTIGACIÓN (DICA) DE LA FACULTAD DE CONTADURÍA Y ADMINISTRACIÓN

## MISIÓN

La División de Investigación de la Facultad de Contaduría y Administración de la Universidad Nacional Autónoma de México tiene como misión la generación de conocimiento científico y tecnológico en las áreas de contaduría, administración informática para la solución de los problemas de las organizaciones, a través de la investigación básica y aplicada.

## VISIÓN

Ser el punto de referencia de todas las investigaciones de negocios del país.

## OBJETIVO

La División de Investigación DICA tiene como objetivo realizar investigaciones básicas que contribuyan al avance teórico de las disciplinas contaduría, administración e informática, desde perspectivas críticas que permitan un cuestionamiento con respecto al conocimiento establecido, para fundamentarlas científicamente. Así como investigaciones aplicadas que contribuyan al desarrollo del conocimiento técnico para la solución de problemas que en los campos de dichas disciplinas enfrentan las organizaciones.

### ORGANIGRAMA POR RESPONSABILIDADES DE LA DIVISIÓN DE INVESTIGACIÓN DE LA FACULTAD DE CONTADURÍA Y ADMINISTRACIÓN

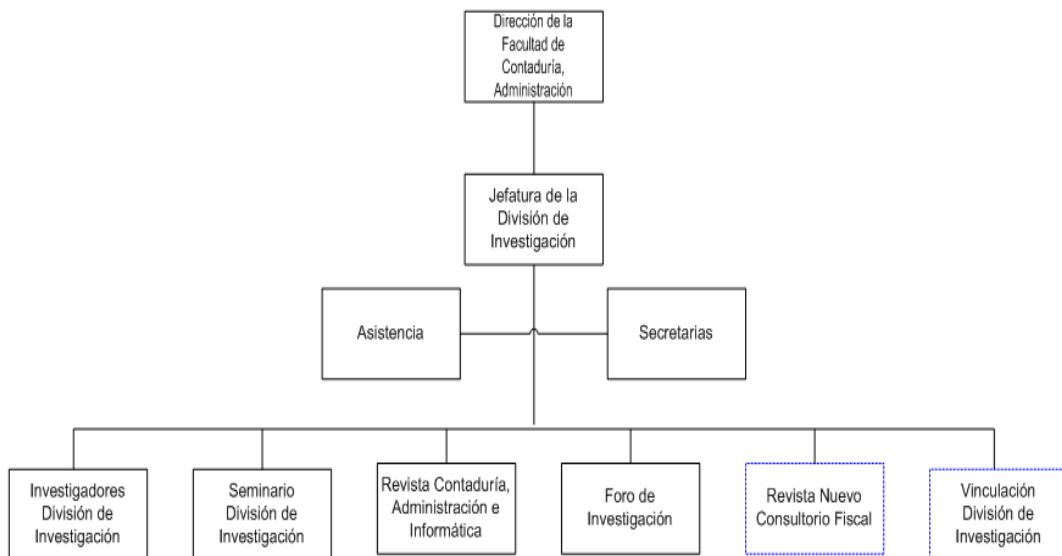

## **ÁREAS DE INVESTIGACIÓN**

Actualmente las áreas de conocimiento en las cuales la División se propone investigar se definen a continuación. Así como el nombre y correo electrónico de los investigadores correspondientes:

- |                                |                              |
|--------------------------------|------------------------------|
| 1. CONTABILIDAD                | 7. TEORÍA DE LA ORGANIZACIÓN |
| 2. COSTOS                      | 8. RECURSOS HUMANOS          |
| 3. AUDITORIA                   | 9. MERCADOTECNIA             |
| 4. FINANZAS                    | 10. INFORMÁTICA              |
| 5. CONTRIBUCIONES              |                              |
| 6. TEORÍA DE LA ADMINISTRACIÓN |                              |

### **CONTABILIDAD**

Es el área cuyo objeto de estudio es el registro y síntesis de los efectos financieros de las operaciones que realiza una entidad económica y de algunos hechos económicos externos, para informar a los interesados en tomar decisiones sobre las finanzas y el control financiero de esa entidad y facilitar, por tanto, la toma de decisiones.

### **COSTOS**

Es el área cuyo objeto es estudiar la técnica contable mediante la cual se registran, controlan y analizan todas las operaciones de la organización (producción, distribución y administración) para determinar el costo unitario de producto o de servicio, con el propósito fundamental de tomar decisiones para alcanzar los objetivos de plantación establecidos previamente en la organización.

### **AUDITORIA**

Es el área de conocimiento cuyo objeto de estudio es el conjunto de técnicas específicas que se aplican para evaluar el funcionamiento de la contabilidad de una organización y obtener evidencias suficiente sobre el estado que guarda ésta función en relación con los principios de contabilidad, normas y procedimientos de auditoria establecidos en la profesión contable, con el objeto de informar a los interesados y que puedan tomar decisiones al respecto.

### **FINANZAS**

Es el área en la que se estudian las técnicas y procedimiento para planear, organizar y controlar la obtención de los recursos monetarios para parte de una organización, derivados de fuentes internas y/o de los mercados financieros, así como su utilización en la misma o su aplicación en los mercados señalados, para lograr su óptimo aprovechamiento en el cumplimiento de los objetivos de la organización.

## **CONTRIBUCIONES**

Es el área en que se estudia la naturaleza de las tributaciones que deben enfrentar las personas físicas y morales para sufragar el gasto público que establece la legislación, incluyendo las normas, métodos, técnicas y procedimientos necesarios para planear y controlar su cumplimiento y la propuesta de las mejores alternativas jurídicas y financieras tanto para el Estado como para los contribuyentes.

### **TEORÍA DE LA ADMINISTRACIÓN**

Es el área cuyo objeto de estudio es la dirección del esfuerzo humano hacia el logro de objetivos de las organizaciones obteniendo el máximo provecho de los recursos disponibles.

### **TEORÍA DE LA ORGANIZACIÓN**

Es el área cuyo objeto de estudio es la descripción y explicación de la naturaleza, tipología, estructura, procesos y funciones de las organizaciones y su relación con el entorno.

### **RECURSOS HUMANOS**

Área cuyo objeto de estudio es la administración de los procesos para las organizaciones cuenten permanentemente con los recursos humanos idóneos para el logro de sus objetivos, comprendiendo por lo tanto su reclutamiento, selección, integración, capacitación, desarrollo, evaluación de desempeño, seguridad e higiene laboral, separación, comportamiento individual y grupal así como la administración tanto de sueldos y salarios como las relaciones laborales.

### **MERCADOTECNIA**

Es el área cuyo objeto de estudio es el descubrimiento de oportunidades de mercado y el desarrollo de productos y estrategias de precio, plaza y promoción para satisfacer el mercado meta de una organización.

### **INFORMÁTICA**

Es el área que tienen por objeto el estudio de la tecnología con respecto a las computadoras, así como el proceso sistemático y automatizado de los datos y la información para el apoyo a la toma de decisiones, considerando naturaleza y estructura de las organizaciones.

## **LÍNEAS DE INVESTIGACIÓN**

En cuanto a las líneas de investigación de las áreas de conocimiento mencionadas con anterioridad se desprenden las siguientes **líneas de investigación vigentes:**

FINANZAS  
FINANZAS INTERNACIONALES  
CONTABILIDAD  
COSTOS  
ENTORNO ECONÓMICO DE LAS ORGANIZACIONES  
ÉTICA  
TEORÍA DE LA ADMINISTRACIÓN  
TEORÍA DE LA ORGANIZACIÓN  
NEGOCIOS INTERNACIONALES  
MERCADOTECNIA  
OPERACIONES  
EDUCACIÓN EN CONTADURÍA Y ADMINISTRACIÓN  
RECURSOS HUMANOS

### **FINANZAS**

<b>LÍNEA</b>	<b>PROYECTO E INVESTIGADOR RESPONSABLE</b>
Financiamiento Empresarial	El capital de riesgo para la creación y desarrollo de las PYMES Mtro. Néstor Mario Álvarez Rodríguez y Comisionado Fomento FCA <a href="mailto:nalvarez@correo.fca.unam.mx">nalvarez@correo.fca.unam.mx</a>
Teoría del mercado de capitales	Integración-segmentación de los mercados de capitales de México, Canadá y Estados Unidos. Dr. Francisco López/ <a href="mailto:flopez@correo.fca.unam.mx">flopez@correo.fca.unam.mx</a>
Valuación de empresas y creación de valor	La relación de los flujos libres y netos de efectivo con el rendimiento bursátil en el corto, mediano y largo plazo. Exploración sobre la relación de los flujos con el valor intrínseco de una acción. Dr. Juan Alberto Adam Siade / <a href="mailto:jadam@correo.fca.unam.mx">jadam@correo.fca.unam.mx</a>
Mercados financieros	Caos y fractales en el mercado accionario. Dr. Alfredo Díaz Mata/ <a href="mailto:adiazm@correo.fca.unam.mx">adiazm@correo.fca.unam.mx</a>

### **FINANZAS INTERNACIONALES**

<b>LÍNEA</b>	<b>PROYECTO E INVESTIGADOR RESPONSABLE</b>
La Unión Económica y Monetaria Europea y el Euro.	Reciclaje Automotriz. La Ampliación de la Unión Europea. Dra. Hortensia Lacayo Ojeda/ <a href="mailto:mlacayo@correo.fca.unam.mx">mlacayo@correo.fca.unam.mx</a>

### **CONTABILIDAD**

<b>LÍNEA</b>	<b>PROYECTO E INVESTIGADOR RESPONSABLE</b>
Capital intelectual y contabilidad	Los activos intangibles y su valuación en las organizaciones. Mtra. Yolanda Funes Cataño/ <a href="mailto:yfunes@correo.fca.unam.mx">yfunes@correo.fca.unam.mx</a>

### COSTOS

LÍNEA	PROYECTO E INVESTIGADOR RESPONSABLE
Costos	Revisión de Planes de Estudio del Área de Costos. Mtro. Julio Castellanos Elías/ <a href="mailto:jcastell@correo.fca.unam.mx">jcastell@correo.fca.unam.mx</a>

### ENTORNO ECONÓMICO DE LAS ORGANIZACIONES

LÍNEA	PROYECTO E INVESTIGADOR RESPONSABLE
Política Económica de México	La política Económica en el Sexenio 2000-2006. Seminario de sociedades del conocimiento y la administración. Lic. José Silvestre Méndez / <a href="mailto:jmendez@correo.fca.unam.mx">jmendez@correo.fca.unam.mx</a>
La inserción de empresas en cadenas productivas de las industrias siderúrgicas y de la confección y Automotriz.	Muestreo Estadístico en Auditoría: la inserción de empresas de los Estados de Aguascalientes y Yucatán en las cadenas productivas de la industria de confección de prendas de vestir, en el contexto global.  Estrategias y competencia de la industria automotriz en México y China.  Dr. Nadima Simón Domínguez/ <a href="mailto:nasimon@correo.fca.unam.mx">nasimon@correo.fca.unam.mx</a>
Globalización y entorno económico	Globalización y entorno económico. Mtro. Fernando Paz Sánchez / <a href="mailto:fpaz@correo.fca.unam.mx">fpaz@correo.fca.unam.mx</a>

### ÉTICA

LÍNEA	PROYECTO E INVESTIGADOR RESPONSABLE
Ética, epistemología y administración	Los problemas epistemológicos en la teoría administrativa y sus consecuencias éticas.  La formación ética de los profesionistas de las disciplinas financiero-administrativas. Claudia Padrón Martínez / <a href="mailto:cpadron@correo.fca.unam.mx">cpadron@correo.fca.unam.mx</a>
Administración y Naturaleza humana	Administración y naturaleza humana (ética y comunidad)
La naturaleza teórica de la administración	Administración y ciencia. Mtro. Juan Manuel Silva Camarena / <a href="mailto:jsilva@correo.fca.unam.mx">jsilva@correo.fca.unam.mx</a>
Ética de los negocios	Ética, globalización y empresa. Mtro. Arturo Díaz Alonso / <a href="mailto:adiaz@correo.fca.unam.mx">adiaz@correo.fca.unam.mx</a>

### TEORÍA DE LA ADMINISTRACIÓN

LÍNEA	PROYECTO E INVESTIGADOR RESPONSABLE
La PYME ante la globalización	Desarrollo endógeno articulado a redes de cooperación empresarial internacionales.  Dra. Tania Elena González Alvarado/ <a href="mailto:tgonza@correo.fca.unam.mx">tgonza@correo.fca.unam.mx</a>

Competitividad organizacional	Política ambiental e impacto en la innovación tecnológica y organizativa: el reciclaje de vehículos automotores en México. Industria automotriz china: amenazas y oportunidad para la industria automotriz en México. Dra. María de Lourdes Álvarez Medina / malvarez@correo.fca.unam.mx
Las organizaciones y su entorno.	Política ambiental y su impacto en al innovación tecnológica y organizativa: el reciclaje de vehículos automotores en México. Dra. Hortensia Lacayo Ojeda/ mlacayo@correo.fca.unam.mx
Epistemología de la Administración y de las Ciencias Sociales	Análisis de os aspectos epistemológicos de la administración y disciplinas relacionadas. Dr. Héctor Salas Harmas/ hsalas@correo.fca.unam.mx

### NEGOCIOS INTERNACIONALES

LÍNEA	PROYECTO E INVESTIGADOR RESPONSABLE
Industria automotriz	Mexican Automobile industry: Befote / Alter 2000. Dra. Hyun-Sook Lee Kim / leekim@correo.fca.unam.mx

### MERCADOTECNIA

LÍNEA	PROYECTO E INVESTIGADOR RESPONSABLE
Franquicias en México y Latinoamérica	Las franquicias en México y Argentina. Estudio Comparativo de las Franquicias entre México, Brasil y España. Dra. María Cristina Alba Aldabe / crialba@correo.fca.unam.mx
Impacto de la publicidad en los consumidores	El impacto de la publicidad en el comportamiento de consumo de los niños. Cadenas productivas de la Agroindustria.  Mtra. Clotilde Hernández Garnica / chernan@correo.fca.unam.mx
Mercadotecnia internacional	Ventajas y desventajas de los equipo multiculturales en efectividad comercial. Dr. Javier Cervantes Aldana / jcervantes@correo.fca.unam.mx

### OPERACIONES

LÍNEA	PROYECTO E INVESTIGADOR RESPONSABLE
La inserción de empresas en cadenas productivas de las industrias siderúrgicas y de la confección y Automotriz.	Financiamiento: Programa de Apoyo a Proyectos de Investigación e Innovación Tecnológica, PAPIIT y financiamiento interno. Dr. Nadima Simón Domínguez/ nasimon@correo.fca .unam.mx

Administración e innovación tecnológica	Redes institucionales para la innovación tecnológica. Dr. Sergio Javier Jasso Villazul jjasso@correo.fca.unam.mx jasov@correo.posgrado.unam.mx
Administración de Operaciones	Análisis del producto Industria Gastronómica. Producción artesanal. Mtra. Carmen Neolasco Gutiérrez /cneolasco@correo.fca.unam.mx

### EDUCACIÓN EN CONTADURÍA Y ADMINISTRACIÓN

LÍNEA	PROYECTO E INVESTIGADOR RESPONSABLE
Eficiencia terminal en estudios de posgrado en administración	Eficiencia terminal del posgrado de FCA, UNAM Mtra. Ma. Elena Flores Becerril / meflores@correo.fca.unam.mx
Cultura Organizacional desde la Perspectiva de Género.	Cultura y Desarrollo Organizacional desde la Perspectiva de Género. Dra. Ma. Elena Camarena Adame / camarena@correo.fca.unam.mx
Ética y formación de administradores	La ética en la formación de contadores y administradores. Mtro. Mario de Agüero Aguirre / maguero@correo.fca.unam.mx

### RECURSOS HUMANOS

LÍNEA	PROYECTO E INVESTIGADOR RESPONSABLE
Competencias Laborales	Las competencias laborales y la gestión de recursos humanos Mtro. Francisco Javier Valdez Alejandre / fvaldez@correo.fca.unam.mx
Comportamiento en la organización	El ser humano en la organización (Comportamiento). Dr. Abel de Jesús Giraldo Giraldo / agiraldo@correo.fca.unam.mx
Industrias culturales y procesos de liderazgo y motivación	El mercado musical mexicano. Calidad de vida y desarrollo regional en la economía globalizada. Dr. José Ramón Torres Solís/ <a href="mailto:jtortes@correo.fca.unam.mx">jtortes@correo.fca.unam.mx</a>



## DESCRIPCIÓN DE LAS FUNCIONES GENERALES DE LA DIVISIÓN DE INVESTIGACIÓN (DICAI)

- Planea, Dirige, Controla las actividades de la unidad de los Investigadores de la DICAI.
- Dirige y controla el Seminario de la DICAI.
- Dirige y controla la Revista, Contaduría y Administración.
- Planea, Dirige y Controla el Foro de investigación.
- Controla las actividades de la Revista Nuevo Consultorio Fiscal.
- Planea, integra, organiza, dirige y controla los proyectos de vinculación de la DICAI.

### 1.- FORO DE INVESTIGACIÓN: Congreso Internacional de Contaduría, Administración e Informática.

#### OBJETIVO DEL FORO DE INVESTIGACIÓN

Difundir resultados de investigación básica y aplicada en las áreas de conocimiento de la contaduría, la administración y la informática administrativa realizada por académicos mexicanos y de otros países, y someterlos a debate entre las comunidades académica y profesional, así como fortalecer las relaciones e intercambio académico y científico - técnico entre los investigadores de dichos campos.

#### ORGANIGRAMA POR FUNCIONES DEL FORO DE INVESTIGACIÓN: Congreso Internacional de Contaduría, Administración e Informática. DE LA DIVISIÓN DE INVESTIGACIÓN (DICAI)

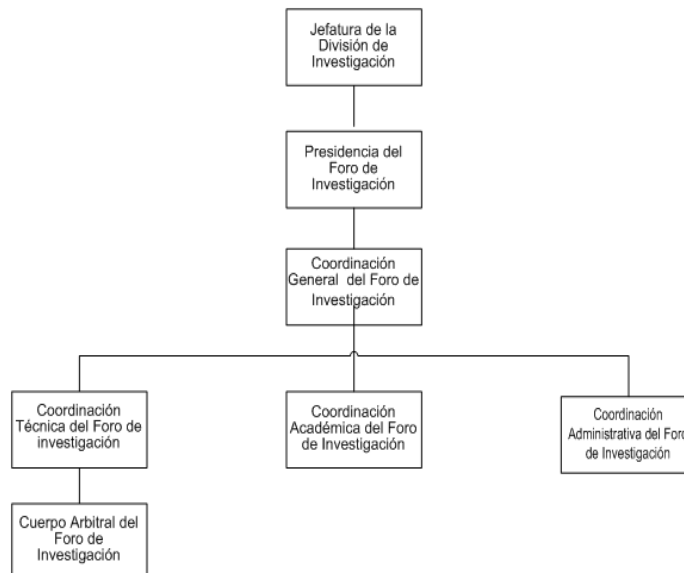

## DESCRIPCIÓN DE LAS FUNCIONES GENERALES DEL FORO DE INVESTIGACIÓN

FUNCIONES ACADÉMICAS	FUNCIONES ADMINISTRATIVAS
<ul style="list-style-type: none"> <li>• Emitir convocatoria.</li> <li>• Emitir programa.</li> <li>• Estructurar cuerpo arbitral.</li> <li>• Planeación de la infraestructura y logística.</li> <li>• Recepción evaluación y control de ponencias.</li> <li>• Coordinar ponentes.</li> <li>• Organizar PANEL de Investigación.</li> </ul>	<ul style="list-style-type: none"> <li>• Vincular a las: Coord. Administrativa, Académica, Técnica y Cuerpo Arbitral, Programa de Posgrado en Ciencias de la Administración.</li> <li>• Coordinar invitados especiales.</li> <li>• Controlar inscripciones.</li> <li>• Emitir constancias y reconocimientos.</li> <li>• Coordinar moderadores.</li> <li>• Coordinar y controlar lugares sedes.</li> <li>• Coordinar regalos a invitados especiales.</li> <li>• Coordinar comida del evento.</li> </ul>

### 2.- REVISTA CONTADURÍA Y ADMINISTRACIÓN

#### OBJETIVO DE LA REVISTA CONTADURÍA Y ADMINISTRACIÓN

Contribuir al avance del conocimiento científico y técnico de la contaduría, la administración y la informática administrativa se ha cumplido cabalmente en estos primeros cincuenta años. Refrendando el compromiso del Comité Editorial para continuar cumpliendo con ese objetivo y, más aún, para seguir contribuyendo al desarrollo de líneas de investigación, la formación de investigadores y enaltecer la razón de ser de nuestra revista.

#### ORGANIGRAMA POR FUNCIONES DE LA REVISTA CONTADURÍA Y ADMINISTRACIÓN DE LA DIVISIÓN DE INVESTIGACIÓN (DICA)

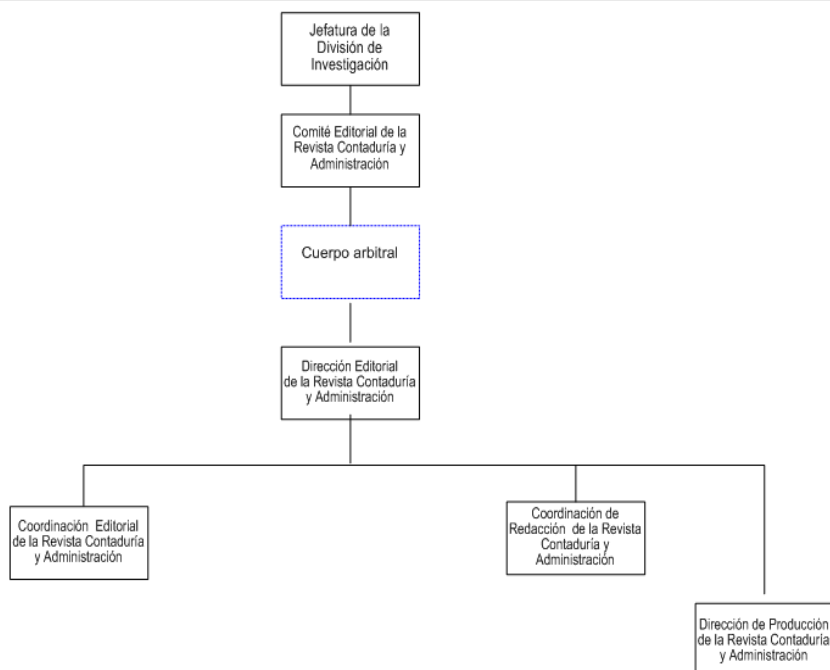

## DESCRIPCIÓN DE LAS FUNCIONES GENERALES DE LA COORDINACIÓN EDITORIAL DE LA REVISTA CONTADURÍA Y ADMINISTRACIÓN

- Coordinar el proceso de arbitraje, doble ciego internacional.
- Controlar la recepción de trabajos.
- Coordinar la aceptación y publicación de los trabajos.
- Llevar a cabo todos los procesos administrativos necesarios para la evaluación y aceptación de los trabajos.

### 3. SEMINARIO DE INVESTIGACIÓN

#### OBJETIVO DEL SEMINARIO DE INVESTIGACIÓN

El seminario de investigación es un foro donde se presentan trabajos relacionados con las áreas de conocimiento administrativo, económico – financiero e informático para someterlos al análisis, crítica y discusión, generando con ello el aporte de los participantes, con respecto a los contenidos de los artículos, ponencias avances de investigación, proyectos de investigación, etc. Logrando un conocimiento construido racionalmente.

#### ORGANIGRAMA POR FUNCIONES DE SEMINARIO DE LA DIVISIÓN DE INVESTIGACIÓN (DICA)



## DESCRIPCIÓN DE LAS FUNCIONES GENERALES DEL SEMINARIO DE LA DIVISIÓN DE INVESTIGACIÓN

- Coordinar la recepción de los trabajos, textos de investigación: proyectos, artículos, ensayos y avances en las investigaciones.
- Organizar mediante un calendario para las sesiones del seminario de investigación
- Enviar y convocar a los miembros de la División de Investigación DICAÍ de la Facultad de Contaduría y Administración.

### **4.- REVISTA NUEVO CONSULTORIO FISCAL: Jurídico, Laboral y Contable-Financiero.**

#### OBJETIVO DE NUEVO CONSULTORIO FISCAL

Publicar artículos actuales sobre temas fiscales que orienten a los lectores acerca de la situación del marco jurídico fiscal actual, abordando desde un punto de vista eminentemente práctico.

#### ORGANIGRAMA POR FUNCIONES REVISTA NUEVO CONSULTORIO FISCAL: *Jurídico, Laboral y Contable-Financiero.* DE LA DIVISIÓN DE INVESTIGACIÓN (DICAÍ)

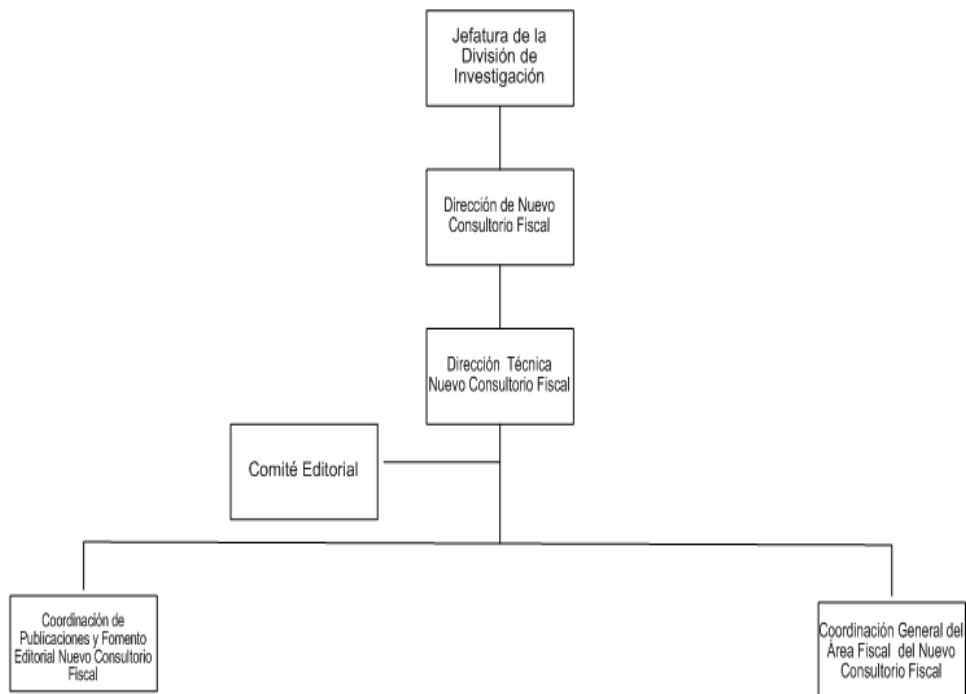

## DESCRIPCIÓN DE LAS FUNCIONES GENERALES DEL NUEVO CONSULTORIO FISCAL LA DIVISIÓN DE INVESTIGACIÓN

- Coordinar a los responsables de sección del nuevo consultorio fiscal.
- Coordinar el producto físico de la revista, radio, literatura, posgrado, consultorio fiscal gratuito, el diplomado y los eventos especiales.
- Coordinar la recepción, recopilación, organización, estructuración, aceptación y publicación de los artículos fiscales.

### VINCULACIÓN (DICAI).

#### OBJETIVO DE LA VINCULACION

El principal objetivo de la vinculación es mantener y fortalecer la participación de la UNAM, en los procesos de innovación tecnológica, a través de la incorporación efectiva de nuevas tecnologías, en el sector productivo, tratando de satisfacer necesidades específicas y así contribuir al desarrollo de la competitividad de las empresas mexicanas.

#### ORGANIGRAMA POR FUNCIONES DE VINCULACION DE LA DIVISIÓN DE INVESTIGACIÓN (DICAI)

---



---

#### DESCRIPCIÓN DE LAS FUNCIONES GENERALES DE LA VINCULACIÓN LA DIVISIÓN DE INVESTIGACIÓN

Coordinar la actividad administrativa entre los institutos y centros de investigación así como proyectos de desarrollo tecnológico.

## PROBLEMÁTICA

En la División de Investigación en Contaduría, Administración e Informática (DICA), de la Facultad de Contaduría y Administración se requiere de un manual de procedimientos administrativos que le dé operatividad a sus funciones y éstas, se lleven a cabo de manera eficaz<sup>2</sup>.

Es importante este instrumento en la División de Investigación porque establecerá las operaciones y actividades de la misma. El manual por su contenido múltiple, su formato físico, específico, dinámico y un sistema accesible de actualización. constituirá una herramienta útil para el funcionamiento de la (DICA). Tendrá un alcance hacia toda la división, y contendrá, el objetivo, las coordinaciones y personal involucrado en el proceso y sus procedimientos, diagramas de flujo y Cronogramas, Esquema del Manual de Procedimientos, Formas, Normatividad y Glosario.

## OBJETIVOS

Proporcionar criterios uniformes y los elementos que permitan a las Coordinaciones y Personal de la División de investigación, involucrado en el proceso permitan identificar y definir las actividades secuenciales, diseño y actualización de los procedimientos para la integración del manual de procedimientos.

Contar con un manual de procedimientos en la División de Investigación (DICA), que establezca los lineamientos y metodología que deben observar las coordinaciones en la elaboración y actualización de sus procedimientos.

Servir de instrumento de consulta para la elaboración del manual y el protocolo de presentación de los procedimientos, a través de sus apartados, diagramas, formatos e instructivos y políticas; diseñados para el mejor funcionamiento de la División de Investigación.

Presentar el método y la técnica específica señalando el procedimiento para facilitar las funciones de las coordinaciones y personal involucrados en la misión de DICA y cumplir con el objetivo de la misma desempeñando responsabilidades específicas. Un procedimiento por escrito significa establecer debidamente un método estándar para ejecutar algún trabajo.

---

<sup>2</sup> **Eficacia**, es el nivel de contribución al cumplimiento de los objetivos estratégicos de la empresa. Diremos que una acción es eficaz cuando consigue los objetivos tácticos correspondientes.

## **JUSTIFICACIÓN**

La necesidad de un estudio de proceso en una empresa o institución se basa en la eficiencia y eficacia con que se pretende lograr un objetivo determinado; es decir, un procedimiento será eficaz o no, en tanto logre el objetivo para el cual fue planeado. También permite observar la secuencia operacional de las actividades, las fallas frecuentes que obstaculizan la interacción normal de las mismas, los trabajos que consumen mucho tiempo y procesos que provocan desperdicios.

La existencia de un manual de procedimientos da pauta a que la administración de la institución aumente su certeza, de que el personal utilice los métodos y procedimientos preescritos al llevar a cabo sus tareas. El manual ofrece además al personal que desempeña su trabajo, una guía que resultará particularmente valiosa para orientar; detallada, sistemática y normativamente las operaciones y tener accesibilidad a la actualización e interrelación de sus funciones al personal de nuevo ingreso.

Por lo expuesto considero esencial contar con este importante instrumento en la División de Investigación, que además de ser un área muy operativa las actividades que desarrollan sus integrantes son múltiples; optimizará el desempeño académico-laboral del personal, definirá los niveles de autoridad y responsabilidad, lo que propiciará, la cooperación de los mismos y la delegación de funciones en la División DICA; siendo esta un área de continuidad académica fundamental del trabajo docente de la Facultad de Contaduría y Administración.

## **SISTEGRAMA – DICA**

La misión de la División de Investigación como proceso central contempla al proceso operativo central que es el proceso que contiene a los subprocesos principales y subprocesos de apoyo, que realizara la empresa para crear sus bienes y servicios.

La representación gráfica del proceso operativo central y sus relaciones con las necesidades de los clientes traducidas a características y especificaciones en los productos es el primer paso que debe realizarse antes de continuar con el análisis de cualquier proceso en particular.<sup>3</sup>

---

<sup>3</sup> Valdés Hernández Luis Alfredo, "El Enfoque de Análisis de Sistemas y la Administración para la Calidad", Administración y Contaduría, 5 - 6 pps.

Lo anterior se lleva a cabo para su funcionamiento en el sistograma<sup>4</sup> también denominado *cadena de procesos* de la institución en este caso el de la División de Investigación de la Facultad de Contaduría y Administración.

Una de las formas para asegurar que los productos y servicios estén realmente encausados y se proporcionen y asegure un buen servicio y entrega de productos a los clientes es utilizando el sistema de proceso de interés, primeramente se deberá realizar revisión del proceso con el área y realizar un primer análisis del entorno en el cual esta conviviendo la investigación básica y aplicada conocer cada uno de sus componentes y como interactúan unos con otros y evaluar si realmente esta cumpliendo con sus objetivos.

Luego se realizara una evaluación del sistema del proceso el cual será elaborado en caso de no existir, o por otra parte si ya existe, se verificara que contenga un enfoque dirigido a los clientes, una vez establecido el sistograma, se debe conocer por todos los elementos que participan en el proceso.

### **OBJETIVOS DEL SISTEGRAMA**

El principal objetivo que de implementar la Gestión por Procesos es aumentar los resultados de la empresa a través de conseguir niveles superiores de satisfacción de sus clientes. Las diferentes metodologías para gestionar la mejora de los procesos persiguen incrementar la satisfacción percibida además de un importante incremento de productividad a través de:

- Reducir los costes internos innecesarios: reducción del despilfarro e ineficiencia, eliminando actividades sin valor añadido.
- Acortar los plazos de entrega: reducción del tiempo del ciclo.
- Mejorar la calidad y el valor percibidos por el cliente de forma que a este le resulte agradable trabajar con el suministrador.
- Incorporar actividades adicionales del servicio, de escaso costo cuyo valor sea fácil de percibir por el cliente (por ejemplo, información).

---

<sup>4</sup> **Sistograma** .- es la representación visual del flujo integral para cada proceso. Una cadena de procesos impulsa a la organización a poseer una visión más allá de sus límites geográficos y funcionales, mostrando cómo sus actividades están relacionadas con los clientes externos, proveedores y grupos de interés. Tales “mapas” dan la oportunidad de mejorar la coordinación entre los elementos clave de la organización. Asimismo dan la oportunidad de distinguir entre procesos clave, estratégicos y de soporte, constituyendo el primer paso para seleccionar los procesos sobre los que actuar, <http://calidad.umh.es/es/procesos.htm>.



Racionalizar la organización y las operaciones de la División de Investigación DICAÍ de la Facultad de Contaduría y Administración, potenciando sus ventajas competitivas y facilitando su permanente adaptación al cambio externo. Este objetivo es destacable su construcción a la dirección de la división.

### ELEMENTOS DE UN SISTEGRAMA- DICAÍ

La identificación de los **procesos clave** de la División de Investigación DICAÍ, de la Facultad de Contaduría y Administración, consiste en conocer qué procesos incluyen las actividades inductoras de los costes o de diferenciación que proporciona ventajas competitivas.

La DICAÍ se encuentra conformada por proceso y subprocesos que se encuentran interrelacionados entre sí, formando las cadenas cliente-proveedor. Los clientes de un subproceso se convierten en proveedores del siguiente, y así de manera subsecuente. Esto da como resultado se tenga dos tipos de clientes: internos y externos.

Teniendo como **proceso central o misión** División de Investigación (DICAÍ) de la Facultad de Contaduría y Administración que es **el generar conocimientos en las áreas de Contaduría, Administración e Informática para la solución de problemas de las organizaciones, a través de la investigación básica y aplicada.**

Una manera de lograr esta comunicación es mediante el establecimiento de convenios en donde participen conjuntamente clientes y proveedores; donde establezcan características de entradas y salidas, formas de comunicación, formas de realimentación.

PROCESO CENTRAL DICAÍ

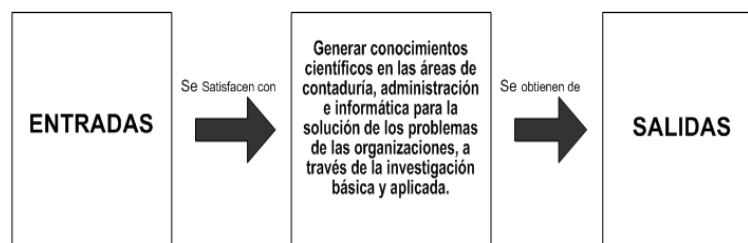

GRÁFICA 1. EL SISTEMA

## **SALIDAS**

Nuestras salidas son los productos o servicios que ofrecemos a nuestros clientes, la metodología de dos herramientas que ayudan a identificar y mejorar los factores que afectan la calidad en el servicio.

### **PRIMER ELEMENTO PRODUCTO.**

El concepto de producto describe a este último como cualquier ofrecimiento que tenga la capacidad de satisfacer una necesidad o un deseo, y que para ello, pueda atraer la atención del público objetivo para ser adquirido, usado o consumido. Un producto, puede ser un bien tangible, un servicio, una idea, una persona, un evento, una experiencia, un lugar, una organización, una información o una propiedad.<sup>5</sup>

Para la División de Investigación (DICA) representamos en el sistograma a los **productos** como: las investigaciones, Artículos / divulgación de las ciencias económico-administrativas. Ponencias, Conferencias, Revistas. Que los clientes generalmente utilizan como apoyo para su desarrollo académico.

### **SEGUNDO ELEMENTO CLIENTE.**

Los clientes internos son aquellos que reciben la salida de un proceso previo y la transforman dentro de su proceso para crear una salida que se convierte en la entrada para el siguiente cliente en la cadena.

En el caso de la división de investigación DICA la representamos en el **cuadro de clientes** del sistograma como: Docentes, Posgraduados. Licenciados, Alumnos, Emprendedores, Industriales, Organizaciones sociales, Organizaciones administrativas, Centros, Institutos, Funcionarios de Gobierno. Estas personas tienen ciertas necesidades que cubrir y las describo en el cuadro de necesidades.

Los clientes externos son los clientes finales que reciben el producto terminado después de haber sido transformado por toda la cadena de procesos.

Es indispensable la comunicación precisa y efectiva entre clientes y proveedores, tanto internos como externos, para que cada proceso funcione adecuadamente.

---

<sup>5</sup> <http://www.promonegocios.net/producto/concepto-producto.html>

### **TERCER ELEMENTO NECESIDADES:**

El diseño de la cadena de procesos debe realizarse conforme a las necesidades del cliente final. El objetivo final de una organización es satisfacer a sus clientes y en consecuencia sus procesos deben estar enfocados a crear productos que satisfagan tales necesidades. Todos y cada uno de los procesos deben agregar valor al producto de acuerdo con las expectativas del cliente. Aquellos procesos innecesarios y que no agregan valor, deben ser rediseñados o descartados.

**Calidad de los productos y servicios educativos**<sup>6</sup> El concepto de **calidad** se considera como "la capacidad de un producto y/o servicio, para satisfacer a plenitud las necesidades de los clientes y contribuir a su bienestar personal, como seres humanos"<sup>7</sup>. Según el Instituto Mexicano de Contadores Públicos, o desde el punto de vista de la Normatividad mexicana a la calidad se le entiende como "conjunto de características de un elemento que le confiere la aptitud para satisfacer necesidades implícitas y explícitas"<sup>8</sup>, lo anterior nos hace considerar que la educación es un servicio cuyo proceso deberá estar diseñado para satisfacer las necesidades explícitas e implícitas de sus usuarios, sean los inmediatos o a los más lejanos.

Dentro del **cuadro de necesidades** describimos en el caso de la *División de Investigación (DICA)*, de la *Facultad de Contaduría y Administración* las siguientes: La actualización académica y profesional, Información confiable, oportuna, documentada, Formación Académica y profesional, Difundir las ciencias Económico-Administrativas, Desarrollo de proyectos, Intercambio de experiencias académicas en las Ciencias Económico-Administrativas.

### **CUARTO ELEMENTO CARACTERÍSTICAS DEL PRODUCTO:**

Para controlar la calidad de un producto se realizan inspecciones o pruebas de muestreo para verificar que las características del mismo sean óptimas.

En el **cuadro de características** de las necesidades para División de Investigación de la Facultad de Contaduría y Administración; muestra como resultado que eran fundamentales las siguientes: la competitividad, accesibilidad,

---

<sup>6</sup> VALDÉS Hernández Luis Alfredo y Martín Granados Ma. Antonieta, *Vinculación y calidad en los servicios educativos*, Conferencia Magistral Departamento de Ciencias de la Educación, Universidad de Tlaxcala, abril 2005.

<sup>7</sup> TAPIA Ayala, Francisco; *Manual Práctico de Calidad y Productividad a Nivel Internacional*; Instituto Mexicano de Contadores Públicos, A.C.; México 1997.

<sup>8</sup> Normas Mexicanas NMX-CC-1:1995 IMNC.

innovación tecnológica, interacción, continuidad, oportunidad, objetividad, funcionalidad, profesionalismo y vocación necesarias para cubrir las necesidades de los clientes y propiciar productos de calidad. A continuación tenemos la representación gráfica para detectar las salidas estos elementos.

**DIVISIÓN DE INVESTIGACIÓN (DICA)**

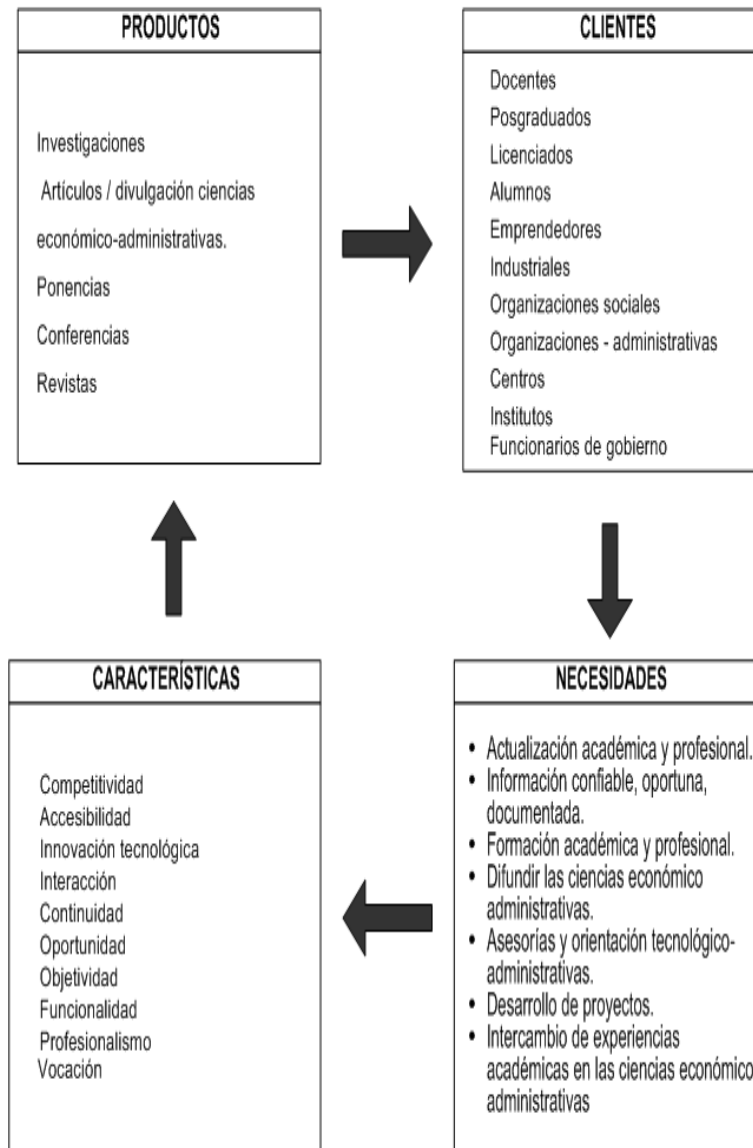

**GRÁFICA 2. SALIDAS**

## **ENTRADAS**

Las entradas son todos los insumos y procesos internos /externos necesarios para realizar las actividades de nuestro proceso central.

En División de Investigación DICAÍ de la Facultad de Contaduría y Administración están representados cuatro cuadros que son: *proveedores, materias primas, especificaciones, características.*

### **PRIMER ELEMENTO PROVEEDORES**

El proveedor es la persona, dirección o área de quien recibimos las entradas de nuestro proceso. Un proceso puede tener uno o varios proveedores.

Para la División de Investigación en el **cuadro de los proveedores** tenemos a: *la Docencia, la Investigación, la Academia, los Planes y Programas en Investigación, las Becas en posgrado: maestría, doctorado y especialidad, los Servicio de Apoyo Académico, la Difusión, la Extensión, la Gestión y la Administración.*

### **SEGUNDO ELEMENTO MATERIA PRIMA**

Se conoce como materias primas a los materiales extraídos de la naturaleza que nos sirven para construir los bienes de consumo.

Un **bien de consumo** es todo producto elaborado a partir de materias primas y que es destinado a la satisfacción directa de necesidades humanas, en este **caso denominaremos insumos** por considerarse un servicio educativo.

Para DICAÍ en el cuadro de **materia prima** es la Información, los Proyectos en investigación, los Procedimientos, los Equipos Electrónicos: *Software, Hardware, Internet, la Tecnología, las Instalaciones.*

### **TERCER ELEMENTO ESPECIFICACIONES DE LA MATERIA PRIMA**

Son requisitos que establece el cliente y que deben ser considerados dentro del proceso, se refieren principalmente al tiempo, la calidad del producto y el trato del personal.

Para la División de Investigación DICAÍ de la Facultad de Contaduría y Administración **las especificaciones de la materia prima** son: *las academias de profesores de área son las siguientes: Auditoria, Contabilidad, Fiscal, Costos, Derecho, Economía, Finanzas, Informática, Investigación y Ética, Matemáticas,*

*Mercadotecnia, Operaciones, Recursos Humanos, Teorías de la Administración y la Organización.*

#### **CUARTO ELEMENTO CARACTERÍSTICAS DE LA MATERIA PRIMA**

Entre las principales características que se deben observar y detectar en la compra de materias primas, insumos y suministros, destacan las siguientes: *Precios competitivos, calidad apropiada, tiempos de entrega oportunos, reputación dentro del giro, Dependiendo del volumen de compras de los insumos se pueden solicitar mejoras en los precios y en las condiciones de financiamiento.*<sup>9</sup>

En cuanto a **las características de las especificaciones** de la materia prima para la de División de Investigación (**DICAI**), de la Facultad de Contaduría y Administración cuenta con una sólida formación académica, Capacidad de desarrollar investigación de calidad, Identifica el problema en su campo de desarrollo profesional, y genera soluciones, difunde la cultura y mantienen actualizado en su campo de acción y profesional a su personal académico y administrativo.

Dicho lo anterior en la **DICAI** cada puesto de trabajo se desarrollan casi siempre una serie de actividades que constituyen un proceso. Se trata de asignar al personal una responsabilidad global sobre el proceso que tiene lugar dentro de su ámbito de acción, a diferencia de su responsabilidad tradicional sobre una determinada producción como consecuencia del desempeño de una tarea concreta.

A continuación tenemos la representación grafica de las entradas.

---

<sup>9</sup> <http://www.pymes.gob.mx/guiasempresariales/guias.asp?s=14&guia=95&giro=11&ins=842>

## DIVISIÓN DE INVESTIGACIÓN (DICA)

---

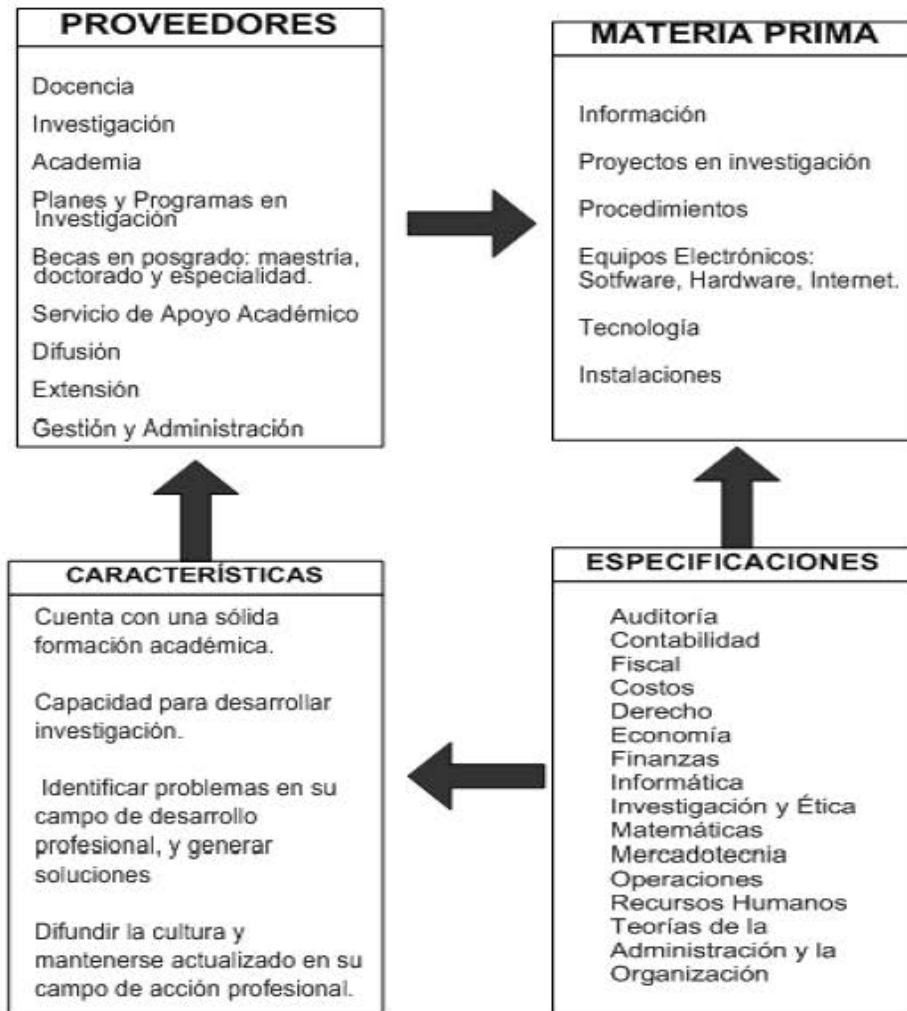

**GRÁFICA 3. ENTRADAS**

---

### **Subprocesos principales y sus procedimientos.**

Los subprocesos identificados como los responsables de proporcionar a los productos las características necesarias para cubrir las necesidades de nuestros clientes los deberemos de llevar a otro nivel de desagregación, por lo que será necesario desarrollar el procedimiento para ese subproceso específico.

Los **subprocesos clave** de División de Investigación (**DICAI**), de la Facultad de Contaduría y Administración los podemos identificar claramente y son los siguientes: Diseño y Aprobación de líneas de investigación, Foro de Investigación, Integración y Elaboración de la Revista Contaduría y Administración, Seminario de Investigación, Integración y Elaboración de Nuevo Consultorio Fiscal.

**SUBPROCESOS CLAVE**

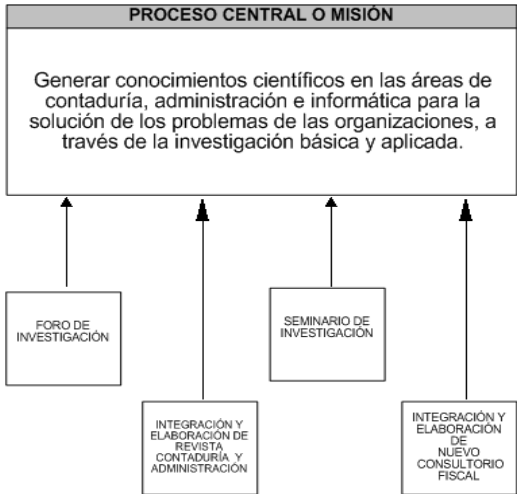

**GRAFICA 4. SUBPROCESOS PRINCIPALES**

Como **subprocesos de apoyo** en la División de Investigación (DICAI), tenemos consideradas dentro del proceso a la vinculación (programa de emprendedores de la Facultad de Contaduría y Administración). Así como la el diseño y aprobación de las líneas de investigación.

**SUBPROCESOS DE APOYO**

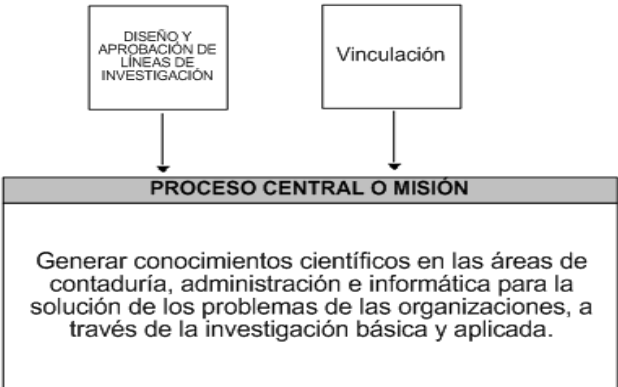

**GRÁFICA 5. SUBPROCESO DE APOYO**



Ahora podemos decir cuáles subprocesos son principales y cuales son de apoyo para integrarlos en una gráfica que represente al del proceso en su conjunto, o sea, toda nuestra empresa.

Una vez que ya se cuenta con sistograma del proceso involucrado en el proyecto se podrá contar con una herramienta de revisión y conocimiento del proceso como una primera etapa de revisión, desde un punto de vista más general, la cual se enriquecerá con entrevistas con el personal que utiliza el proceso y posteriormente se obtendrá mayor información con la realización de encuestas de diagnóstico del proceso que se realizara con los clientes.

A continuación se muestra la ilustración representativa de “Sistograma de proceso de la División de Investigación en Contaduría, Administración e Informática (DICA) de la Facultad de Contaduría y Administración”, la cual fue elaborado por el equipo de calidad dueño del proceso a intervenir en que se muestran los elementos que las componen.

**SISTEGRAMA**  
**DIVISIÓN DE INVESTIGACIÓN EN CONTADURÍA, ADMINISTRACIÓN E INFORMÁTICA**  
**DE LA FACULTAD DE CONTADURÍA Y ADMINISTRACIÓN**



Subprocesos de apoyo

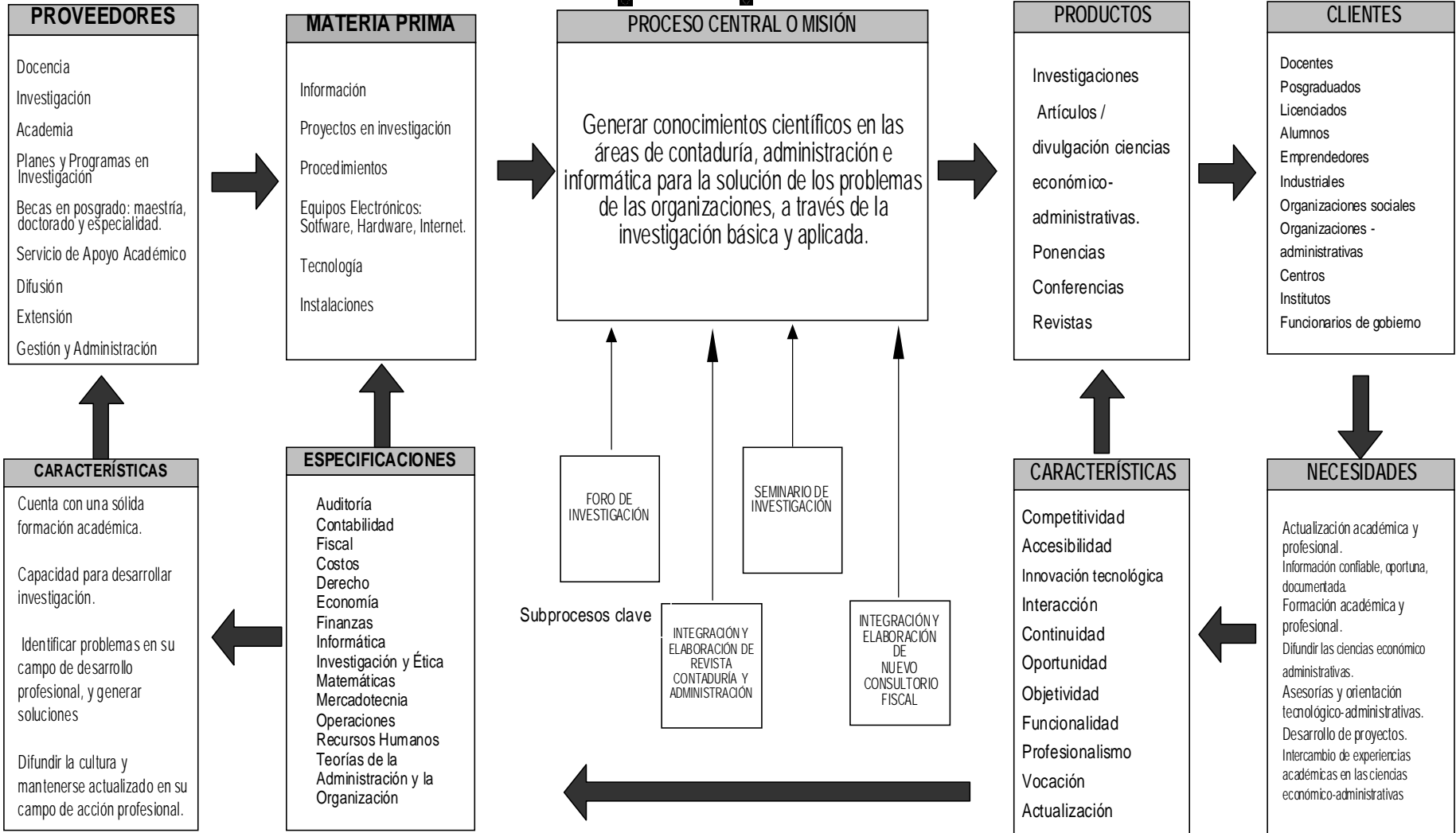

## MARCO DE REFERENCIA TEÓRICA

**Manual de Organización.-** es un documento que contiene en forma ordenada y sistemática la información y/o las instrucciones sobre el marco jurídico-administrativo, atribuciones, antecedentes históricos, organización, objetivo y funciones de la dependencia o entidad, constituyéndose en un instrumento de apoyo administrativo, que describe las relaciones orgánicas que se dan entre los elementos de la estructura organizacional.<sup>10</sup>

**Manual de Procedimientos.-** es el documento que registran y transmiten, sin distorsiones, la información básica que contiene la descripción de las actividades que deben seguirse en la realización de las funciones de los puestos o unidad es administrativas que intervienen en la institución, precisando su responsabilidad y participación.<sup>11</sup>

**Procedimiento.-** Constituyen una serie de pasos secuenciales o técnicas, que describen a detalle cómo se realizará una tarea particular. Típicamente, los procedimientos detallan las varias actividades que se deberán conducir con objeto de lograr el (los) objetivo (s) de un programa.

**Instructivo de procedimientos** es la representación gráfica y la descripción narrativa del conjunto de instrucciones específicas para realizar un determinado tipo de trabajo, así como los formularios que intervienen en el procedimiento.

**Proceso.-** es una serie de actividades, acciones o toma de decisiones interrelacionadas, orientadas a obtener un resultado específico como consecuencia del valor añadido aportado por cada una de las actividades que se llevan a cabo en las diferentes etapas de dicho proceso.<sup>12</sup>

**Actividad.-** es un conjunto de tareas necesarias para la obtención de un resultado.<sup>13</sup> Toda actividad debe llevar debe llevar aparejada un producto determinado.

**Programa.-** es un enunciado de las actividades o pasos necesarios par ala realización de uno (os) objetivo (s) de un plan. Generalmente, los programas se orientan por un objetivo estratégico y pueden implicar la reestructuración de la organización o institución como un todo o unidades funcionales de la misma.

---

<sup>10</sup> Arnoldo Soto Soto, Guía para la elaboración de manuales de organización, Secretaria de la Contraloría General, México, febrero 2005, p6.

<sup>11</sup> Guillermo Gómez Ceja, Sistemas Administrativos, Análisis y diseño, Mc Graw Hill, México, 1997, p. 125.

<sup>12</sup> Luis Alfredo, Valdés Hernández, El enfoque de análisis de sistemas y la administración para la calidad, contaduría y administración, FCA-UNAM, núm. 195, octubre-noviembre 1999, México, pps. 49-64

<sup>13</sup> Id it . p 181

**Proyecto.-** conjunto de actividades concretas, interrelacionadas y coordinadas entre sí, que se realizan con el fin de producir determinados bienes y servicios capaces de satisfacer necesidades o resolver problemas.

**Necesidad.-** es la brecha que hay entre los resultados actuales y los deseados de una organización o institución. Diagnóstico de necesidades es el proceso de identificación de las brechas entre los resultados presentes y los deseables, y su ordenación por prioridad en función de lo cual se decide a cuales se refuerza, reduce o elimina.

**Elementos de un proceso.-** En los procesos se puede identificar a: Entrada, Objetivo del proceso (finalidad), Recursos o herramientas propias del proceso, Secuencia lógica y ordenada de actividades, Salida o producto, Administrador o dueño del proceso.<sup>14</sup>

**Subproceso.-** es parte un proceso de mayor nivel que tiene su propia meta, propietario, entradas y salidas.<sup>15</sup>

**Suministro.-** se concentra en cómo, dónde y cuándo se consiguen y suministran las materias primas para fabricación de los productos terminados.<sup>16</sup>

**Insumo.-** son ingredientes o condiciones de partida utilizados por una organización o institución para el logro de sus objetivos de la misión.

**Misión.-** Es el propósito o la razón de la existencia de una organización o institución, describe lo que en el presente hace esta.

**Visión.-** es un enunciado que describe lo que a una organización o institución le gustaría llegar a ser en un horizonte futuro.

**Objetivo.-** Enunciado internacional sobre los resultados que se pretende alcanzar con la realización de determinadas acciones y que incluye: A) Los resultados esperados, B) quién (es) hará posible su realización, C) bajo qué condiciones se verificará dichos resultados, y D) qué criterios se usarán para verificar el logro de los resultados.

**Objetivo de misión.-** Enunciado internacional global de lo que una organización o institución se compromete a ofrecer a sus destinatarios.

**Operación.-** Es cada una de las acciones, físicas o mentales, pasos o etapas que es necesario ejecutar para llevar a cabo una actividad o labora determinada.

---

<sup>14</sup> García Pié Claudia, Los procesos como insumos del programa de calidad, Universidad de las Américas, MIMEO, 1997.

<sup>15</sup> [http://es.wikipedia.org/wiki/Procesos\\_de\\_negocio](http://es.wikipedia.org/wiki/Procesos_de_negocio)

<sup>16</sup> [http://es.wikipedia.org/wiki/Cadena\\_de\\_suministro#Suministro](http://es.wikipedia.org/wiki/Cadena_de_suministro#Suministro)

**Función.-** Es un grupo de actividades afines y coordinadas necesarias para alcanzar los objetos de la Institución, de cuyo ejercicio generalmente es responsable un órgano o unida administrativa.

**Eficacia.-** es el nivel de contribución al cumplimiento de los objetivos estratégicos de la empresa. Diremos que una acción es eficaz cuando consigue los objetivos tácticos correspondientes.<sup>17</sup>

**Eficiencia.-** es la relación entre los insumos o recursos empleados y los resultados o productos alcanzados.

**Estrategia.-** Es la manera en cómo enfoca una organización o institución su misión y objetivos, buscando maximizar sus ventajas y minimizar sus desventajas competitivas.

**Sistema.-** es un grupo de partes y objetos que interactúan y que forman un todo en alguna relación definida. En esta definición, además, se deben considerar las características y condiciones pueden ser consideradas como un subsistema; es decir, un conjunto de partes interrelacionadas localizadas estructuralmente y funcionalmente dentro del sistema. En consecuencia los subsistemas son pequeños sistemas dentro de sistemas más grandes (principio de la recursividad).<sup>18</sup>

**Coordinación.-** colaboración planificada de diferentes individuos, departamentos y/o organizaciones interesados en alcanzar un objetivo común.

**Sistema de gestión de la calidad.-** tiene su soporte en el sistema documental, por lo que éste tiene una importancia vital en el logro de la calidad, que no es más que la satisfacción de las necesidades de los clientes.

**Gestión de procesos.-** Hammer y Champy definen a la reingeniería de procesos como “la reconcepción fundamental y el rediseño radical de los procesos de negocios para lograr mejoras dramáticas en medidas de desempeño tales como en costos, calidad, servicio y rapidez” (Fuente: Institute of Industrial Engineers, "Más allá de la Reingeniería", CECOSA, México, 1995, p.4).

**Valor agregado.-** Aquellas empresas que transforman los datos e insumos para crear información y productos o servicios para el cliente.<sup>19</sup>

---

<sup>17</sup> José Antonio Pérez de Velasco, Valor Añadido al cliente en las Actividades Internas, Cap. 3 ESIC, Madrid, 1996. p.43.

<sup>18</sup> Luis Alfredo, Valdés Hernández, El enfoque de análisis de sistemas y la administración para la calidad, contaduría y administración, FCA-UNAM, núm. 195, octubre-noviembre 1999, México,

<sup>19</sup> de "[http://es.wikipedia.org/wiki/Reingenier%C3%ADa\\_de\\_procesos](http://es.wikipedia.org/wiki/Reingenier%C3%ADa_de_procesos)"

**Documentación de Procesos.-** Un método estructurado que utiliza un preciso manual para comprender el contexto y los detalles de los procesos clave. Siempre que un proceso vaya a ser rediseñado o mejorado, su documentación es esencial como punto de partida. Los procesos fluyen a través de distintos departamentos y puestos de la organización funcional, que no suele percibirlos en su totalidad y como conjuntos diferenciados y en muchos casos, interrelacionados.

**Norma de calidad.-** es un documento, establecido por consenso y probado por un organismo reconocido (nacional o internacional), que proporciona, para un uso común y repetido, reglas, directrices o características para las actividades de calidad o sus resultados, con el fin de conseguir un grado óptimo de orden en el contexto de la calidad.<sup>20</sup>

**Gestión de la calidad.-** es un sistema de gestión que planifica para conseguir los objetivos de la calidad. Para ello es necesario definir objetivos, indicadores y llevar un control del grado de cumplimiento para poder establecer acciones de mejora. Todo ello debe estar apoyado con un sistema de gestión de procesos que permita identificar los objetivos e indicadores para cada proceso definido, analizar los costes de la calidad, para cuantificar económicamente la calidad y seguir el proceso de mejora como objetivo básico de la calidad total.<sup>21</sup>

## APARTADOS PARA LA PRESENTACIÓN DE PROCEDIMIENTOS DEL MANUAL

**Presentación.-** La presentación del manual de procedimientos debe incorporar. a) El logotipo de la institución, b) Nombre oficial de la institución, c) Nombre del área, d) Nombre de quien lo elaboró, e) Nombre de quién lo revisó, f) Nombre de quien lo aprobó, g) lugar y fecha de elaboración y h) número del total de páginas.

**Objetivo.-** Que es el fin o meta que se pretende alcanzar, ya sea con la realización de una sola operación, una actividad concreta, de un procedimiento, de una función completa o de todo el funcionamiento de la institución.

**Alcance.-** Se describe brevemente al área o campo de aplicación del procedimiento, es decir a quiénes afecta o que límites e influencia tiene.

**Referencias.-** En este apartado se señalará el conjunto de lineamiento o políticas que delimitan la realización de las actividades del procedimiento del área responsable de realizar las funciones y no abordar atribuciones o responsabilidades de otras

---

<sup>20</sup> [http://es.wikipedia.org/wiki/Norma\\_de\\_calidad](http://es.wikipedia.org/wiki/Norma_de_calidad)

<sup>21</sup> <http://cursos.universia.net/app/es/showcourse.asp?cid=3588#description>

actividades críticas es el camino crítico. En general son acciones humanas que consumen tiempo y recursos, y conducen a lograr un resultado concreto en un plazo determinado.

**Medición.-** medir, es asignar número a propiedades o fenómenos, a través de la comparación de éstos, con una unidad preestablecida; sus elementos son: es un juicio de valor absoluto; es un momento estático; subsumida en la evaluación; no implica evaluar; constituye un medio para valorar; Su propósito es obtener datos.

**Anexos.-** Documentos que nos sirven como complemento para la aplicación del procedimiento y que se utilizan o generan durante las actividades.

**Forma.-** Es una pieza de papel impresa, que contienen datos fijos y espacios en blanco para ser llenados con información variable que se usa en los procedimientos de una unidad administrativa. Puede costar de varias copias, que pueden tener usos diversos.

**Modelo.-** Es un patrón conforme el cual debe ser elaborado un documento.

**Protocolo.-** procede del latín "protocollum", de protos, primero y kollom, pegar, y refiere a la primera hoja pegada con engrudo). En su significado original, venía a decir que "protocollum" era la primera hoja de un escrito. La primera hoja en la que se marcan unas determinadas instrucciones. Esta definición marca el inicio de lo que más tarde será el verdadero significado del término protocolo.

**Normatividad.-** se refiere al establecimiento de reglas o leyes, dentro de cualquier grupo u organización. Siempre son necesarias las reglas, leyes y políticas, debido a que debe existir un orden y común acuerdo de los integrantes de los grupos u organizaciones.

# ESQUEMA-ÍNDICE PARA LA ELABORACIÓN DEL MANUAL DE PROCEDIMIENTOS DE LA DIVISIÓN DE INVESTIGACIÓN DICAÍ

## I. CARACTERÍSTICAS DE LOS MANUALES DE PROCEDIMIENTOS DICAÍ

- 1.1 Conceptos
- 1.2 Importancia de los manuales de procedimientos para la DICAÍ
- 1.3 Estructura de los Manuales de Procedimientos DICAÍ.
  - 1.3.1 Carátula del Manual
  - 1.3.2 Índice Contenido del Manual
  - 1.3.3 Documento de aprobación técnica y registro del Manual
  - 1.3.4 Introducción del Manual
  - 1.3.5 Objetivo del Manual
  - 1.3.6 Procedimientos
  - 1.3.7 Glosario

## II. METODOLOGÍA PARA LA ELABORACIÓN DE PROCEDIMIENTOS DICAÍ

- 2.1 Planeación
- 2.2 Técnicas de Investigación para la Obtención de la Información
- 2.3 Análisis de la Información
- 2.4 Organización y Estructuración DICAÍ
- 2.5 Cronograma o Plan de Trabajo de los rubros y sus procedimientos.
- 2.6 Validación
- 2.7 Autorización

## III. ELEMENTOS ESPECÍFICOS DEL MANUAL DE PROCEDIMIENTOS DICAÍ

- 3.1 Carátula del procedimiento del rubro, Coordinación o área de DICAÍ
- 3.2 Índice del procedimiento
- 3.3 Objetivo del procedimiento
- 3.4 Normas de operación
- 3.5 Diagramas de flujo
  - 3.5.1 Simbología utilizada
- 3.6 Descripción narrativa del procedimiento

### 3.7 Procedimientos:

#### 3.7.1 Objetivo específico del procedimiento del Foro de Investigación: *Congreso Internacional de Contaduría, Administración e Informática.*

- 3.7.1.1 Alcance
- 3.7.1.2 Referencias
- 3.7.1.3 Lineamientos, Políticas.
- 3.7.1.4 Definiciones
- 3.7.1.5 *Método:*
  - a) Diagramas
  - b) Descripción de actividades
- 3.7.1.5 *Indicadores:*
  - a) Actividad crítica
  - b) Medición
  - c) Unidad a medir
- 3.7.1.7 Anexos (Formas Documentos empleados)



### **3.7.2 Objetivo específico del procedimiento del Revista Contaduría y Administración**

- 3.7.2.1 Alcance
- 3.7.2.2 Referencias
- 3.7.2.3 Lineamientos, Políticas.
- 3.7.2.4 Definiciones
- 3.7.2.5 *Método:*
  - a) Diagramas
  - b) Descripción de actividades
- 3.7.2.6 *Indicadores:*
  - a) Actividad crítica
  - b) Medición
  - c) Unidad a medir
- 3.7.2.7 Anexos (Documentos empleados)

### **3.7.3 Objetivo específico del procedimiento del Seminario de Investigación**

- 3.7.3.1 Alcance
- 3.7.3.2 Referencias
- 3.7.3.3 Lineamientos, Políticas.
- 3.7.3.4 Definiciones
- 3.7.3.5 *Método:*
  - a) Diagramas
  - b) Descripción de actividades
- 3.7.3.6 *Indicadores:*
  - a) Actividad crítica
  - b) Medición
  - c) Unidad a medir
- 3.7.3.7 Anexos (Formas Documentos empleados)

### **3.7.4 Objetivo específico del procedimiento de Nuevo Consultorio Fiscal: *Jurídico, Laboral y Contable-Financiero.***

- 3.7.4.1 Alcance
- 3.7.4.2 Referencias
- 3.7.4.3 Lineamientos, Políticas.
- 3.7.4.4 Definiciones
- 3.7.4.5 *Método:*
  - a) Diagramas
  - b) Descripción de actividades
- 3.7.4.6 *Indicadores:*
  - a) Actividad crítica
  - b) Medición
  - c) Unidad a medir
- 3.7.4.7 Anexos (Formas Documentos empleados)

## **ANEXOS**

Objetivo específico del procedimiento  
Políticas específicas del procedimiento

**CRONOGRAMA DE ACTIVIDADES 0**  
**PROGRAMA DE TRABAJO PARA LA ELABORACIÓN DEL MANUAL DE PROCEDIMIENTOS DE LA**  
**DIVISIÓN DE INVESTIGACIÓN EN CONTADURÍA , ADMINISTRACIÓN E INFORMÁTICA DE LA**  
**FACULTAD DE CONTADURÍA Y ADMINSTRACIÓN 2007**

RESPONSABLE	ACTIVIDADES	TIEMPO (MES-SEMANA) AÑO 2007																				OBSERVACIONES		
		AGOSTO				SEPTIEMBRE				OCTUBRE				NOVIEMBRE				DICIEMBRE						
		1	2	3	4	1	2	3	4	1	2	3	4	1	2	3	4	1	2	3	4			
	Diseño de los instrumentos recolectores (formulación del cuestionario)	E	■	■	■	■																		
		R																						
	Prueba de los instrumentos. (Aplicación del cuestionario)	E				■	■	■																
		R																						
	Recolección y levantamiento de la información.	E					■	■	■	■														
		R																						
	Clasificación y codificación de la información.	E					■	■	■	■														
		R																						
	Análisis de la información	E					■	■	■	■														
		R																						
	Elaboración del plan de trabajo por área,	E									■	■	■	■										
		R																						
	Diagramación de procesos y actividades	E										■	■											
		R																						
	Redacción del Manual, políticas normatividad.	E																		■	■	■	■	
		R																						
	Impresión y presentación	E	■	■	■	■	■	■	■	■	■	■	■	■	■	■	■	■	■	■	■	■		
		R																						
	Elaboración del portafolio o carpeta DICA.	E																			■	■	■	
		R																						

**E: Tiempo estimado, el que se calcula. R: Tiempo real, el que efectivamente resultó para la ejecución del trabajo.**

CRONOGRAMA DE ACTIVIDADES O

PROGRAMA DE TRABAJO DEL FORO DE INVESTIGACIÓN: *CONGRESO INTERNACIONAL DE CONTADURÍA, ADMINISTRACIÓN E INFORMÁTICA. 2007*

RESPONSABLES Por función	ACTIVIDADES	TIEMPO (MES-SEMANA) AÑO 2007																				OBSERVACIONES	
		AGOSTO				SEPTIEMBRE				OCTUBRE				NOVIEMBRE				DICIEMBRE					
		1	2	3	4	1	2	3	4	1	2	3	4	1	2	3	4	1	2	3	4		
Jefatura de la División de investigación (DICA)	Emisión de Convocatoria.	E	■	■	■	■																	
		R																					
Jefatura DICA, Coords. Académica, Técnica, General.	Determinación de costos del evento.	E				■	■	■															
		R																					
Jefatura DICA, Coords. Académica, General, Administrativa.	Estructuración del cuerpo arbitral.	E					■	■	■	■													
		R																					
Jefatura DICA, Coords. Académica, General Admtv. Cuerpo Arbitral.	Recepción, evaluación y control de ponencias.	E					■	■	■	■													
		R																					
Jefatura DICA, Coords. Académica, General Admtv. Cuerpo Arbitral.	Organización del panel.	E					■	■	■	■													
		R																					
Jefatura DICA, Coords. Académica, Técnica.	Organización lugares sedes, moderadores, ponentes	E								■	■	■	■	■									
		R																					
Jefatura DICA, Coords. Académica, Gral., Tec. Admtv. Cuerpo Arbitral.	Emisión de programa.	E												■	■								
		R																					
Coordinaciones. General, Administrativa	Coordinación de invitados especiales.	E																	■	■	■	■	
		R																					
Coordinaciones. General, Administrativa	Emisión de constancias y reconocimientos.	E	■	■	■	■	■	■	■	■	■	■	■	■	■	■	■	■	■	■	■	■	
		R																					
Coordinaciones. General, Administrativa	Organización los regalos de los invitados especiales, comida.	E																		■	■	■	
		R																					

E: Tiempo estimado, el que se calcula. R: Tiempo real, el que efectivamente resultó para la ejecución del trabajo.

**CRONOGRAMA DE ACTIVIDADES O  
PROGRAMA DE TRABAJO REVISTA CONTADURÍA Y ADMINISTRACIÓN 2007**

RESPONSABLE	ACTIVIDADES	TIEMPO (MES-SEMANA) AÑO 2007																				OBSERVACIONES
		AGOSTO				SEPTIEMBRE				OCTUBRE				NOVIEMBRE				DICIEMBRE				
		1	2	3	4	1	2	3	4	1	2	3	4	1	2	3	4	1	2	3	4	
Jefatura de la DICA Coord. Editorial	Elaboración de convocatoria e instructivo para recepción de trabajos internos y externos	E	■	■																		
		R																				
Jefatura de la DICA, Coord. Editorial, Autor.	Recepción Trabajos / Investigaciones, artículos, reseñas, ensayos, internas o externas etc.	E			■	■																
		R																				
Coordinación Editorial.	Revisar los trabajos: los requisitos, otorgar Núm. de folio, acusar de recibido.	E				■	■															
		R																				
Jefatura de la DICA Comité Editorial.	Priorizar si trabajo de investigación simultáneamente, para el Foro de se someterá al proceso de arbitraje del Foro de Investigación.	E					■	■														
		R																				
Coordinación Editorial.	Someter al proceso de arbitraje doble ciego internacional, sólo los trabajos de investigación internas y externas.	E					■	■														
		R																				
Coordinación Editorial, Autor.	Asignación de los árbitros de acuerdo al directorio de árbitros de la revista y conforme al contenido del trabajo.	E								■	■	■										
		R																				
Jefatura de la DICA Coord., Editorial y C. Arbitral	Envío de Trabajos a Dictaminar / Investigaciones internas o externas, Recepción de dictámenes y elaboración de constancias.	E																				
		R																				
Coordinaciones Editorial y Redacción	Aceptación de: Reseñas, Documentos, Notas Técnicas, Traducciones, Investigaciones, artículos, ensayos.	E																				
		R																				
Coord. Editorial y Redacción, Autor.	Recepción de La Nueva Versión para Publicar; Revisión de Redacción / Investigaciones Inter.,o ext., notificar.	E	■	■																		
		R																				
Comité Editorial Director Editorial Coord. Editorial	PUBLICACIÓN / Investigaciones internas o externas, artículos, reseñas, ensayos	E																				
		R																				

**E: Tiempo estimado, el que se calcula. R: Tiempo real, el que efectivamente resultó para la ejecución del trabajo.**

**CRONOGRAMA DE ACTIVIDADES O  
PROGRAMA DE TRABAJO SEMINARIO DE INVESTIGACIÓN 2007**

RESPONSABLE	ACTIVIDADES	TIEMPO (MES-SEMANA) AÑO 2007																				OBSERVACIONES	
		AGOSTO				SEPTIEMBRE				OCTUBRE				NOVIEMBRE				<u>DICIEMBRE</u>					
		1	2	3	4	1	2	3	4	1	2	3	4	1	2	3	4	1	2	3	4		
Jefatura de la DICA Coord. Seminario de investigación	Formulación del calendario de sesiones.	E	■				■				■				■								
		R																					
Jefatura de la DICA Coord. Seminario de investigación, Autor.	Recepción y revisión de trabajos de los Investigadores. Acusar de recibido.	E	■				■				■				■								
		R																					
Jefatura de la DICA Coord. Seminario de investigación, Autor.	Recepción y revisión de trabajos de los docentes invitados. A. recibo.	E	■				■				■				■								
		R																					
Coord. Seminario de investigación	Registro de trabajos académicos e investigaciones.	E	■				■				■				■								
		R																					
Seminario de investigación	Envío y observaciones de Trabajo para revisión	E	■				■				■				■								
		R																					
Jefatura de la DICA Coord. Seminario de investigación	Inicio de la Sesión.	E	■				■				■				■								
		R																					
Coord. Seminario de investigación.	Toma de resoluciones y conclusiones.	E	■				■				■				■								
		R																					
Jefatura de la DICA Coord. Seminario de investigación	Elaboración del informe, minutas de trabajo, etc.	E	■				■				■				■								
		R																					
Jefatura de la DICA Coord. Seminario de investigación	Publicación del producto final o memoria. (opcional).	E	■				■				■				■								
		R																					
Jefatura de la DICA Coord. Seminario de investigación	Difusión del productos final y Constancia. (opcional)	E																	■	■	■	■	
		R																					

**E: Tiempo estimado, el que se calcula. R: Tiempo real, el que efectivamente resultó para la ejecución del trabajo.**

**CRONOGRAMA DE ACTIVIDADES O**  
**PROGRAMA DE TRABAJO REVISTA NUEVO CONSULTORIO FISCAL: *Jurídico, Laboral y Contable-Financiero 2007***

RESPONSABLE	ACTIVIDADES	TIEMPO (MES-SEMANA) AÑO 2007																				OBSERVACIONES
		AGOSTO				SEPTIEMBRE				OCTUBRE				NOVIEMBRE				DICIEMBRE				
		1	2	3	4	1	2	3	4	1	2	3	4	1	2	3	4	1	2	3	4	
Dirección de Nuevo Consultorio fiscal.	Elaboración de la solicitud de artículos.	E	■	■	■																	
		R																				
Dirección de NCF, Coords. Sección, General, Autor	Recepción de Artículos Solicitados y de los docentes participantes NCF.	E				■	■	■														
		R																				
Dirección de NCF, Coord. Sección, General.	Enviar a la coordinación de sección los artículos solicitados y de los participantes, correo -e	E					■	■	■													
		R																				
Dirección de NCF, Coordinación de Sección	Revisar y clasificar el contenido de los artículos solicitados de los participantes NCF	E					■	■	■													
		R																				
Dirección de NCF, Coordinación de Sección, Autor.	Regresar el artículo corregido o modificado con las observaciones correspondientes,	E					■	■	■													
		R																				
Dirección de NCF, Coords. Sección, General	Recibir y enviar con las correcciones pertinentes, a la dirección, los artículos ya corregidos para su Coordinación	E								■	■	■	■									
		R																				
Dirección de NCF, Coords. Sección	Enviar a la editora de la revista el artículo solicitado o participante	E																				
		R																				
Comité Editorial	Revisión de redacción: ortografía, estilo y de artículos seleccionados para su publicación.	E																				
		R																				
Dirección de Nuevo CF	Se registran los artículos que se publicarán	E	■	■	■	■	■	■	■	■	■	■	■	■	■	■	■	■	■	■	■	
		R																				
Comité Editorial, Dir. Técnica, Coord. Publicaciones y Fomento Editorial.	Publicación de la revista Nuevo Consultorio Fiscal	E																				
		R																				

E: Tiempo estimado, el que se calcula.

R: Tiempo real, el que efectivamente resultó para la ejecución del trabajo.

# PROPUESTA \*

---

\* **LA PROPUESTA:** SON LOS APARTADOS O PROTOCOLO PARA LA PRESENTACIÓN DE CADA SUBPROCESO (COORDINACIONES O UNIDADES) Y SUS PROCEDIMIENTOS.

PARA INTEGRAR LA CARPETA DEL MANUAL DE PROCEDIMIENTOS DICAÍ (V. ESQUEMA-ÍNDICE PARA LA ELABORACIÓN DEL MANUA DE DICAÍ, PÁGS. 38-39, DE ESTE PROYECTO).

 <b>U.N.A.M.</b>	<b>FACULTAD DE CONTADURÍA Y ADMINISTRACIÓN          DIVISIÓN DE INVESTIGACIÓN (DICAI)</b>	<b>CÓDIGO:          PMDICA-00-00</b>
	<b>MANUAL DE PROCEDIMIENTOS DE LA          DIVISIÓN DE INVESTIGACIÓN EN CONTADURÍA,          ADMINISTRACIÓN E INFORMÁTICA</b>	<b>PÁGINA:          0 de 3</b>

**MANUAL DE PROCEDIMIENTOS DE LA  
 DIVISIÓN DE INVESTIGACIÓN EN CONTADURÍA,  
 ADMINISTRACIÓN E INFORMÁTICA (DICA)**

Octubre de 2007

<b>ELABORÓ:</b> Cecilia Esperanza Medina Zurita	<b>REVISÓ:</b> M. A. Silvia Berenice Villamil Rodríguez	<b>APROBÓ:</b> Dr. Sergio Javier Jasso Villazul	<b>FECHA:</b> 09/10/2007	<b>REVISIÓN :</b>
---	---	---	-----------------------------	-------------------



 <p><b>U.N.A.M.</b></p>	<b>FACULTAD DE CONTADURÍA Y ADMINISTRACIÓN</b> <b>DIVISIÓN DE INVESTIGACIÓN (DICAI)</b>	<b>CÓDIGO:</b> PMDICAI-00-00
	<b>MANUAL DE PROCEDIMIENTOS DE LA</b> <b>DIVISIÓN DE INVESTIGACIÓN EN CONTADURÍA,</b> <b>ADMINISTRACIÓN E INFORMÁTICA</b>	<b>PÁGINA:</b> 1 de 3

## INTRODUCCIÓN

Un manual de procedimientos es el documento que contiene la descripción de actividades que deben seguirse de la realización de las funciones de una unidad administrativa, o de dos ó más de estas. Sirven como medios de comunicación y coordinación que permiten registrar y transmitir en forma ordenada y sistemática la información de una organización.

El manual incluye además los puestos o unidades administrativas que intervienen precisando su responsabilidad y participación.

Suelen contener información y ejemplos de formularios, autorizaciones o documentos necesarios, equipo de oficina a utilizar y cualquier otro dato que pueda auxiliar al correcto desarrollo de las actividades dentro de la empresa.

En este se encuentra registrada y transmitida sin distorsión la información básica referente al funcionamiento de todas las unidades administrativas, facilita las labores de auditoria, la evaluación y control interno y su vigilancia, la conciencia en los empleados y en sus jefes de que el trabajo sé esta realizando o no adecuadamente .

El objetivo de todo manual es: a) Presentar una visión de conjunto de la organización, b) Precisar las funciones asignadas a cada unidad administrativa, c) Establecer claramente el grado de autoridad y responsabilidad de los distintos niveles jerárquicos, d) Coadyuvar a la correcta atención de las labores asignadas al personal, e) Permitir el ahorro de tiempo y esfuerzo en al realización del trabajo, f) Funcionar como medio de relación y coordinación con otras áreas, g) Servir como vehículo de información a los proveedores de bienes, prestadores de servicios, usuarios y clientes. (V. Guía Actualizada para la elaboración para manuales de procedimientos 2007).

<b>ELABORÓ:</b> Cecilia Esperanza Medina Zurita	<b>REVISÓ:</b> M. A. Silvia Berenice Villamil Rodríguez	<b>APROBÓ:</b> Dr. Sergio Javier Jasso Villazul	<b>FECHA:</b> 09/10/2007	<b>REVISIÓN :</b>
---	---	---	-----------------------------	-------------------

 <b>U.N.A.M.</b>	<b>FACULTAD DE CONTADURÍA Y ADMINISTRACIÓN</b> <b>DIVISIÓN DE INVESTIGACIÓN (DICAI)</b>	<b>CÓDIGO:</b> PMDICAI-00-00
	<b>MANUAL DE PROCEDIMIENTOS DE LA</b> <b>DIVISIÓN DE INVESTIGACIÓN EN CONTADURÍA,</b> <b>ADMINISTRACIÓN E INFORMÁTICA</b>	<b>PÁGINA:</b> 2 de 3

### **OBJETIVO DEL MANUAL DE PROCEDIMIENTOS DE LA DICAI**

Proporcionar criterios uniformes y los elementos que permitan al personal la identificación del proceso para la definición y diseño de los procedimientos de las unidades administrativas, que contribuyan a la formulación integral de los manuales de procedimientos.

El objetivo de contar con un manual de procedimientos en la División de Investigación (DICAI) de la Facultad de Contaduría y Administración establecer los lineamientos y metodología que deben observar los diferentes departamentos en la elaboración de sus manuales de procedimientos.

### **IMPORTANCIA DEL MANUAL DE PROCEDIMIENTOS EN LA DIVISIÓN DE INVESTIGACIÓN**

Los procesos son la cédula básica del funcionamiento de cualquier organización y si estos operan adecuadamente es posible entonces tener control y proporcionar confiabilidad al cliente.

Es importante contar con un manual de procedimientos en la División de Investigación porque es un área muy operativa además de contar con un gran número de personal, y las actividades que desarrollan sus integrantes son múltiples, comprender el desarrollo de las actividades, disminución de fallas, e incrementar la eficacia y tener accesibilidad a la actualización de las mismas.

<b>ELABORÓ:</b> Cecilia Esperanza Medina Zurita	<b>REVISÓ:</b> M. A. Silvia Berenice Villamil Rodríguez	<b>APROBÓ:</b> Dr. Sergio Javier Jasso Villazul	<b>FECHA:</b> 09/10/2007	<b>REVISIÓN :</b>
---	---	---	-----------------------------	-------------------

 <b>U.N.A.M.</b>	<b>FACULTAD DE CONTADURÍA Y ADMINISTRACIÓN</b> <b>DIVISIÓN DE INVESTIGACIÓN (DICAI)</b>	<b>CÓDIGO:</b> PMDICAI-00-00
	<b>MANUAL DE PROCESIMIENTOS DE LA</b> <b>DIVISIÓN DE INVESTIGACIÓN EN CONTADURÍA,</b> <b>ADMINISTRACIÓN E INFORMÁTICA</b>	<b>PÁGINA:</b> 3 de 3

## DESCRIPCIÓN DE LAS FUNCIONES GENERALES DE LA DIVISIÓN DE INVESTIGACIÓN

- Planea, Dirige, Controla las actividades de la unidad de los Investigadores de la DICAÍ.
- Dirige y controla el Seminario de la DICAÍ
- Dirige y controla la Revista, Contaduría, Administración e Informática
- Plana, Dirige y Controla el Foro de Investigación
- Controla las actividades del nuevo Consultorio Fiscal
- Planea, integra, organiza, dirige y controla los Proyectos de vinculación de la DICAÍ.

### OBJETIVO GENERAL DEL PROCEDIMIENTO

Establecer una guía para el funcionamiento eficaz de las áreas o departamentos que integran la División de Investigación de la Facultad de Contaduría y Administración; que tiene como objetivo: *realizar investigaciones básicas que contribuyan al avance teórico de las disciplinas Contaduría, Administración e Informática, desde perspectivas críticas, que permitan un cuestionamiento con respecto al conocimiento establecido, para fundamentarlas científicamente.* Así como, investigaciones aplicadas que contribuyan al desarrollo del conocimiento técnico para la solución de problemas que en los campos de dichas disciplinas enfrentan las organizaciones.

<b>ELABORÓ:</b> Cecilia Esperanza Medina Zurita	<b>REVISÓ:</b> M. A. Silvia Berenice Villamil Rodríguez	<b>APROBÓ:</b> Dr. Sergio Javier Jasso Villazul	<b>FECHA:</b> 09/10/2007	<b>REVISIÓN :</b>
---	---	---	-----------------------------	-------------------

 <b>U.N.A.M.</b>	<b>FACULTAD DE CONTADURÍA Y ADMINISTRACIÓN</b> <b>DIVISIÓN DE INVESTIGACIÓN (DICAI)</b>	<b>CÓDIGO:</b> MPDICA1-01-00
	<b>MANUAL DE PROCEDIMIENTOS DE LA</b> <b>DIVISIÓN DE INVESTIGACIÓN EN CONTADURÍA,</b> <b>ADMINISTRACIÓN E INFORMÁTICA</b>	<b>PÁGINA:</b> 0 de 0

# 1. FORO DE INVESTIGACIÓN: *Congreso Internacional de Contaduría, Administración e Informática*

Octubre de 2007

<b>ELABORÓ:</b> Cecilia Esperanza Medina Zurita	<b>REVISÓ:</b> M. A. Silvia Berenice Villamil Rodríguez	<b>APROBÓ:</b> Dr. Sergio Javier Jasso Villazul	<b>FECHA:</b> 09/10/2007	<b>REVISIÓN :</b>
--	--	--	-----------------------------	-------------------

 <b>U.N.A.M.</b>	<b>FACULTAD DE CONTADURÍA Y ADMINISTRACIÓN          DIVISIÓN DE INVESTIGACIÓN (DICAI)</b>	<b>CÓDIGO:</b> MPDICA1 – 01-00
	<b>FORO DE INVESTIGACIÓN: Congreso          Internacional de Contaduría, Administración e          Informática</b>	<b>PÁGINA:</b> 1 de 47

### **OBJETIVO DEL GENERAL DEL PROCEDIMIENTO**

Establecer las actividades y tareas principales para el desarrollo del Foro de Investigación: *Congreso Internacional de Contaduría, Administración e Informática* y sirva como guía para difundir resultados de investigación básica y aplicada en las áreas de conocimiento de la contaduría, la administración y la informática administrativa realizada por académicos mexicanos y de otros países y someterlos a debate entre las comunidades académica y profesional, así como fortalecer las relaciones e intercambio académico y científico-técnico entre los investigadores de dichos campos.

### **ALCANCE GENERAL DEL FORO DE INVESTIGACIÓN**

Este procedimiento pretende proponer soluciones prácticas mediante el intercambio de experiencias profesionales y académicas a las organizaciones a través de la Investigación básica y aplicada de las áreas de contaduría, administración e informática.

### **REFERENCIAS**

El procedimiento esta basado en Foros de Investigación: Congreso internacional de Contaduría, Administración e Informática.

### **LINEAMIENTOS**

- Conferencias dictadas por prominentes académicos y profesionales mexicanos y de otros países.
- Paneles integrados por prestigiados académicos y profesionales de la actividad práctica.
- Ponencias seleccionadas pro arbitraje doble ciego internacional

<b>ELABORÓ:</b> Cecilia Esperanza Medina Zurita	<b>REVISÓ:</b> M. A. Silvia Berenice Villamil Rodríguez	<b>APROBÓ:</b> Dr. Sergio Javier Jasso Villazul	<b>FECHA:</b> 09/10/2007	<b>REVISIÓN :</b> 0
---	---	---	-----------------------------	---------------------

 <b>U.N.A.M.</b>	<b>FACULTAD DE CONTADURÍA Y ADMINISTRACIÓN          DIVISIÓN DE INVESTIGACIÓN (DICAI)</b>	<b>CÓDIGO:</b> MPDICA – 01-00
	<b>FORO DE INVESTIGACIÓN: Congreso          Internacional de Contaduría, Administración e          Informática</b>	<b>PÁGINA:</b> 2 de 47

## POLÍTICAS GENERALES DEL PROCEDIMIENTO

Los trabajos serán sometidos para su aceptación final a un arbitraje ciego por parte de un Cuerpo Arbitral integrado por académicos nacionales y extranjeros de reconocido prestigio. Para ello deberán recibirse a más tardar el 3 de agosto de 2007. El Comité Organizador comunicará a cada autor el dictamen de su ponencia, el cual será inapelable, a más tardar el 22 de septiembre de 2007.

Todos los ponentes deben pagar la cuota de inscripción previo al 29 de septiembre, incluyendo los coautores; en caso contrario, no podrán presentar su ponencia. Es indispensable que se registren a su llegada al Foro. Únicamente se considerará como ponentes a aquellos autores que hayan realizado dicho pago, que asistan y que expongan su ponencia en el Foro.

Las ponencias pueden ser presentadas en los idiomas español o inglés.

<b>ELABORÓ:</b> Cecilia Esperanza Medina Zurita	<b>REVISÓ:</b> M. A. Silvia Berenice Villamil Rodríguez	<b>APROBÓ:</b> Dr. Sergio Javier Jasso Villazul	<b>FECHA:</b> 09/10/2007	<b>REVISIÓN : 0</b>
---	---	---	-----------------------------	---------------------

 <b>U.N.A.M.</b>	<b>FACULTAD DE CONTADURÍA Y ADMINISTRACIÓN          DIVISIÓN DE INVESTIGACIÓN (DICAI)</b>	<b>CÓDIGO:</b> MPDICA – 01-00
	<b>FORO DE INVESTIGACIÓN: Congreso          Internacional de Contaduría, Administración e          Informática</b>	<b>PÁGINA:</b> 3 de 47

### **OBJETIVO ESPECÍFICO DEL PROCEDIMIENTO**

Establecer una metodología que sirva como guía para difundir resultados de investigación básica y aplicada en las áreas de conocimiento de la contaduría, la administración y la informática administrativa realizada por académicos mexicanos y de otros países, y someterlos a debate entre las comunidades académica y profesional, así como fortalecer las relaciones e intercambio académico y científico - técnico entre los investigadores de dichos campos.

### **POLÍTICAS GENERALES DEL PROCEDIMIENTO**

Podrán participar —como ponentes o como asistentes— investigadores, docentes y estudiantes de posgrado y profesionales de instituciones de educación superior y centros de investigación.

La ponencia debe ser original y producto de investigación básica o aplicada. Únicamente se aceptarán aquellas que aporten al conocimiento teórico o técnico. No se aceptarán los trabajos tendientes a resolver algún problema particular de una organización (tales como investigaciones de mercado, proyectos de creación de empresas y otros trabajos para la toma de decisiones), ni aquellos que tanto no planteen y/o presenten respuesta a alguna interrogante de investigación.

El ponente dispondrá de un máximo de 20 minutos para exponer oralmente su trabajo, seguidos de una sesión de 20 minutos de debate. Deberá limitarse a presentar sólo lo esencial de su investigación. Sin embargo, su ponencia escrita podrá ser más amplia (ver apartado "IV. Requisitos").

Se podrán presentar ponencias en forma individual o en coautoría. En este último caso tampoco podrán exceder los límites marcados en el inciso tres de estas bases y en el numeral cuatro del apartado "IV. Requisitos".

<b>ELABORÓ:</b> Cecilia Esperanza Medina Zurita	<b>REVISÓ:</b> M. A. Silvia Berenice Villamil Rodríguez	<b>APROBÓ:</b> Dr. Sergio Javier Jasso Villazul	<b>FECHA:</b> 09/10/2007	<b>REVISIÓN :</b> 0
---	---	---	-----------------------------	---------------------

 <b>U.N.A.M.</b>	<b>FACULTAD DE CONTADURÍA Y ADMINISTRACIÓN          DIVISIÓN DE INVESTIGACIÓN (DICAI)</b>	<b>CÓDIGO:</b> MPDICA – 01-00
	<b>FORO DE INVESTIGACIÓN: Congreso          Internacional de Contaduría, Administración e          Informática</b>	<b>PÁGINA:</b> 4 de 47

### DEFINICIONES

**Foro.-** (Del lat. *forum*) Debate sobre asuntos de interés ante un auditorio: *un foro sobre administración*. Reunión para discutir asuntos de interés actual ante un auditorio que a veces interviene en la discusión. Plaza donde se trataban los negocios públicos y donde el pretor celebraba los juicios.

**Convocatoria.-** Anuncio o escrito con que se convoca; citación: convocatorias de exámenes. Concurrencia - día - evocación – llamamiento

**Invitados especiales.-** Persona que ha recibido invitación para asistir a algún acto o celebración: lista de invitados. Comunicar a alguien el deseo de que asista o participe en una celebración o acontecimiento: *nos han invitado a la inauguración*.

**Cuerpo Arbitral.-** Conjunto de reglas o principios: El cuerpo de una doctrina. Conjunto de personas especialistas que poseen determinados conocimientos técnicos y evalúan temas de ciertas áreas de conocimiento que conformar una institución. Conjunto de personas que forman un pueblo, comunidad o asociación o que ejerce la misma profesión.

**Ponencia.-** Comunicación o exposición pública de un tema: *las actas contenían las ponencias de los participantes*. Cargo de ponente. Persona o comisión que realiza una ponencia.

**Ponente.-** (Del lat. *ponens, -entis, part. act. de ponere, poner*). Autor de una ponencia, Dicho de un magistrado, de un funcionario o de un miembro de un cuerpo colegiado o asamblea: Designado para hacer relación de un asunto y proponer la resolución. U. t. c. s. Miembro de una asamblea o de un cuerpo colegiado a quien toca hacer relación de un asunto y proponer la resolución: *el ponente presentó el informe de cuentas*.

<b>ELABORÓ:</b> Cecilia Esperanza Medina Zurita	<b>REVISÓ:</b> M. A. Silvia Berenice Villamil Rodríguez	<b>APROBÓ:</b> Dr. Sergio Javier Jasso Villazul	<b>FECHA:</b> 09/10/2007	<b>REVISIÓN : 0</b>
---	---	---	-----------------------------	---------------------



 <b>U.N.A.M.</b>	<b>FACULTAD DE CONTADURÍA Y ADMINISTRACIÓN          DIVISIÓN DE INVESTIGACIÓN (DICAI)</b>	<b>CÓDIGO:</b> MPDICA1 – 01-00
	<b>FORO DE INVESTIGACIÓN: Congreso          Internacional de Contaduría, Administración e          Informática</b>	<b>PÁGINA:</b> 5 de 47

**Control de ponencias:** Comprobación o inspección de una cosa: *control de calidad, de sanidad.*

**Infraestructura.-** Conjunto de elementos o servicios que se consideran necesarios para el funcionamiento de una organización o para el desarrollo de una actividad: *infraestructura viaria.* Parte de una construcción que está bajo el nivel del suelo.

**Panel de Investigación.-** Es una técnica de gran valor añadido para desarrollar estudios de mercado que ayudan a la mejora competitiva de las empresas. El Panel está formado por personas que colaboran libre y voluntariamente en los estudios y que encajan en perfiles establecidos previamente.

**Logística.-** Conjunto de medios e infraestructura necesarios para llevar a cabo algo: *en este departamento falla la logística, nos faltan ordenadores.*

**Difusión.-** Propagación de algo, especialmente de un conocimiento o de una noticia: *difusión de un suceso.* Extensión, dilatación, aumento del espacio que ocupa algo: *difusión del sonido.*

**Promoción.-** Conjunto de actividades cuyo objetivo es dar a conocer algo o incrementar el ascenso a una categoría superior

**Fomento.-** Impulsar, promover, favorecer: *fomentar la lectura*

**Divulgación.-** Propagar, publicar, extender, poner al alcance del público una cosa.

**Evento.-** Suceso, acontecimiento, hecho, imprevisto, circunstancia.

**Sede.-** Residencia una entidad política, económica, literaria, deportiva, etc. ubicación.

<b>ELABORÓ:</b> Cecilia Esperanza Medina Zurita	<b>REVISÓ:</b> M. A. Silvia Berenice Villamil Rodríguez	<b>APROBÓ:</b> Dr. Sergio Javier Jasso Villazul	<b>FECHA:</b> 09/10/2007	<b>REVISIÓN :</b> 0
---	---	---	-----------------------------	---------------------

 <b>U.N.A.M.</b>	<b>FACULTAD DE CONTADURÍA Y ADMINISTRACIÓN          DIVISIÓN DE INVESTIGACIÓN (DICAI)</b>	<b>CÓDIGO:</b> MPDICAÍ – 01-00
	<b>FORO DE INVESTIGACIÓN: Congreso          Internacional de Contaduría, Administración e          Informática</b>	<b>PÁGINA:</b> 6 de 47

**Moderadores.-** Que modera. Persona que preside o dirige un debate, asamblea o mesa redonda: *este moderador es un desastre.*

**Comunidades académicas.-** Conjunto o asociación de personas o entidades con intereses, propiedades u objetivos comunes. Conjunto de bienes o derechos que son propiedad de varias personas. Comunidad autónoma División regional y administrativa dentro de un Estado.

**Debate.-** Difusión, confrontación de opiniones diferentes: *antes de votar la enmienda, se sometió a debate.* Contienda, combate: *tiene un continuo debate con sus prejuicios.*

**Disciplina.-** Conjunto de normas que rigen una actividad o una organización. Conjunto de reglas para mantener el orden y la subordinación entre los miembros del cuerpo. Actitud de las personas que acatan estas normas.

**Intercambio académico.-** Acción y resultado de intercambiar. Reciprocidad e igualdad de consideraciones y servicios: *intercambios culturales.*

**Investigación aplicada.-** El conocimiento obtenido investigación se utiliza con fines productivos o tecnológicos. (V. Javier Centeno Ávila, *Material Didáctico, Taller de lectura Redacción e Iniciación a la investigación Documental, IV 2003.*)

**Investigación básica.-** Denominada también pura, es aquella que busca el progreso científico y acrecentar los conocimientos teóricos sin interesarse directamente en sus posibles aplicaciones prácticas, persigue generalizaciones con la finalidad de desarrollar la teoría, principios y leyes. (V. Javier Centeno Ávila, *Material Didáctico, Taller de lectura Redacción e Iniciación a la investigación Documental, IV 2003.*)

<b>ELABORÓ:</b> Cecilia Esperanza Medina Zurita	<b>REVISÓ:</b> M. A. Silvia Berenice Villamil Rodríguez	<b>APROBÓ:</b> Dr. Sergio Javier Jasso Villazul	<b>FECHA:</b> 09/10/2007	<b>REVISIÓN :</b> 0
---	---	---	-----------------------------	---------------------

 <b>U.N.A.M.</b>	<b>FACULTAD DE CONTADURÍA Y ADMINISTRACIÓN</b> <b>DIVISIÓN DE INVESTIGACIÓN (DICAI)</b>	<b>CÓDIGO:</b> MPDICAÍ – 01-00
	<b>FORO DE INVESTIGACIÓN: Congreso</b> <b>Internacional de Contaduría, Administración e</b> <b>Informática</b>	<b>PÁGINA:</b> 7 de 47

**DIAGRAMA DE FLUJO EMISIÓN DE CONVOCATORIA**

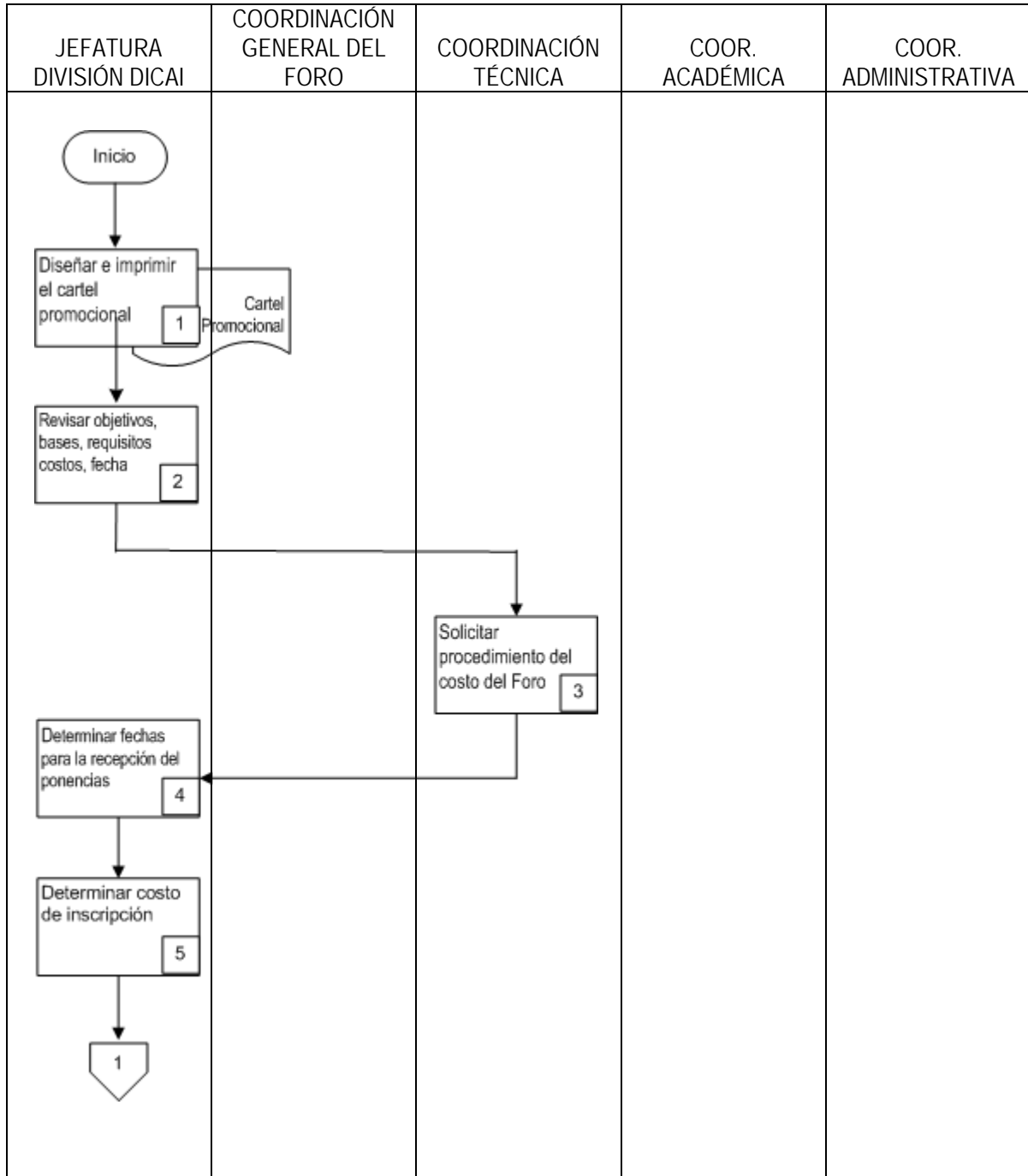

<b>ELABORÓ:</b> Cecilia Esperanza Medina Zurita	<b>REVISÓ:</b> M. A. Silvia Berenice Villamil Rodríguez	<b>APROBÓ:</b> Dr. Sergio Javier Jasso Villazul	<b>FECHA:</b> 09/10/2007	<b>REVISIÓN :</b> 0
--	--	--	-----------------------------	---------------------

 <b>U.N.A.M.</b>	<b>FACULTAD DE CONTADURÍA Y ADMINISTRACIÓN</b> <b>DIVISIÓN DE INVESTIGACIÓN (DICAI)</b>	<b>CÓDIGO:</b> MPDICA1-01-00
	<b>FORO DE INVESTIGACIÓN: <i>Congreso Internacional de Contaduría, Administración e Informática.</i></b> <b><i>Descripción de actividades</i></b>	<b>PÁGINA :</b> 8 de 47

### Emisión de Convocatoria

Actividad	¿Qué se hace?	¿Quién lo hace?	¿Para qué lo hace?	Proveedor	Cliente	Documentos Generados
<b>1</b>	Diseñar e Imprimir cartel promocional	Jefatura de la División de Investigación	Para difundirlo en instituciones educativas, escuelas, Facultades	Jefatura de la División de Investigación	Coordinación General y Admitiva.	Anexo 1
<b>2</b>	Revisar el objetivo, las bases, requisitos, costo, etc.	Jefatura de investigación Coord. general del Foro	Para ajustar, fechas, costos, inscripción, objetivo	Jefatura de la División DICA1, Coord. General Foro.	Jefatura de la División DICA1	
<b>3</b>	Solicitar a la coordinación administrativa el procedimiento de pago para los participantes (no. de Cuenta, banco etc.)	Coord. General del Foro	Para incluirlo en la convocatoria	Coordinación Administrativa	Jefatura de la División DICA1	
<b>4</b>	Determinar las fechas, para la recepción de las ponencias. Para comunicar a los autores el dictamen.	Jefatura de la división DICA1 Coord. General del Foro	Para organizar los tiempos de dictaminación y los autores	Jefatura de la división de DICA1 Coord. General del Foro	Coordinación Técnica Coordinación Administrativa	Anexo 2
<b>5</b>	Determinar el costo de inscripción y lo que incluye dicho costo, con base en la inflación o en cifras históricas.	Jefatura de la División DICA1, Coordinación Técnica	Para incluirlo en la convocatoria	Coordinación Técnica	Jefatura de la División DICA1	

<b>ELABORÓ:</b> Cecilia Esperanza Medina Zurita	<b>REVISÓ:</b> M. A. Silvia Berenice Villamil Rodríguez	<b>APROBÓ.</b> Dr. Sergio Javier Jasso Villazul	<b>FECHA:</b> 09/10/2007	<b>REVISIÓN :</b> 0
--	--	--	-----------------------------	------------------------

 <b>U.N.A.M.</b>	<b>FACULTAD DE CONTADURÍA Y ADMINISTRACIÓN          DIVISIÓN DE INVESTIGACIÓN (DICAI)</b>	<b>CÓDIGO:</b> MPDICA1-01-00
	<b>FORO DE INVESTIGACIÓN: Congreso          Internacional de Contaduría, Administración e          Informática.</b>	<b>PÁGINA:</b> 9 de 47

**DIAGRAMA DE FLUJO EMISIÓN DE CONVOCATORIA**

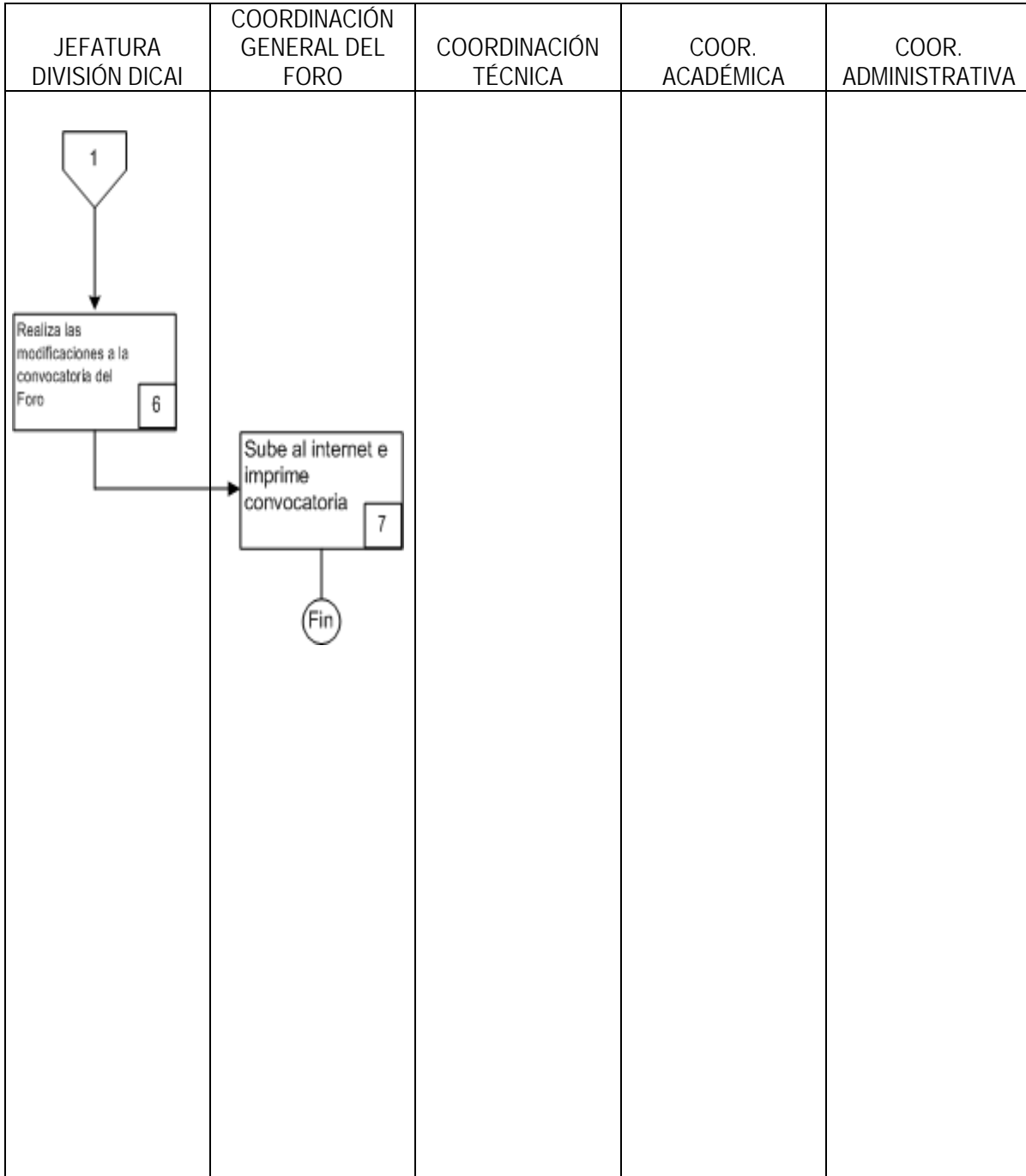

<b>ELABORÓ:</b> Cecilia Esperanza Medina Zurita	<b>REVISÓ:</b> M. A. Silvia Berenice Villamil Rodríguez	<b>APROBÓ:</b> Dr. Sergio Javier Jasso Villazul	<b>FECHA:</b> 09/10/2007	<b>REVISIÓN : 0</b>
---	---	---	-----------------------------	---------------------

 <b>U.N.A.M.</b>	<b>FACULTAD DE CONTADURÍA Y ADMINISTRACIÓN</b> <b>DIVISIÓN DE INVESTIGACIÓN (DICAI)</b>	<b>CÓDIGO:</b> MPDICA1-01-00
	<b>FORO DE INVESTIGACIÓN: <i>Congreso Internacional de Contaduría, Administración e Informática</i></b> <b><i>Desdripcion de actividades</i></b>	<b>PÁGINA:</b> 10de 47

### Emisión de Convocatoria

Actividad	¿Qué se hace?	¿Quién lo hace?	¿Para qué lo hace?	Proveedor	Cliente	Documentos Generados
<b>6</b>	Realizar las modificaciones en la convocatoria	Jefatura de la división DICA1	Para posteriormente imprimirla y subirla a internet	Coordinación Administrativa	Jefatura de la División DICA1	
<b>7</b>	Se imprime la convocatoria y se sube a internet en <a href="http://www.foroinvestiga.fca.unam.mx">www.foroinvestiga.fca.unam.mx</a>	Coord. General del Foro Coord. Administrativa	Para difundirlo en instituciones educativas, escuelas, facultades, etc.	Jefatura de la División DICA1	Participantes del Foro	Anexo 3

<b>ELABORÓ:</b> Cecilia Esperanza Medina Zurita	<b>REVISÓ:</b> M. A. Silvia Berenice Villamil Rodríguez	<b>APROBÓ.</b> Dr. Sergio Javier Jasso Villazul	<b>FECHA:</b> 09/10/2007	<b>REVISIÓN :</b> 0
--	--	--	-----------------------------	------------------------

 <b>U.N.A.M.</b>	<b>FACULTAD DE CONTADURÍA Y ADMINISTRACIÓN          DIVISIÓN DE INVESTIGACIÓN (DICAI)</b>	<b>CÓDIGO:          MPDICA-01-00</b>
	<b>FORO DE INVESTIGACIÓN: Congreso          Internacional de Contaduría, Administración e          Informática.</b>	<b>PÁGINA:          11 de 47</b>

**DIAGRAMA DE FLUJO ESTRUCTURACIÓN DEL CUERPO ARBITRAL**

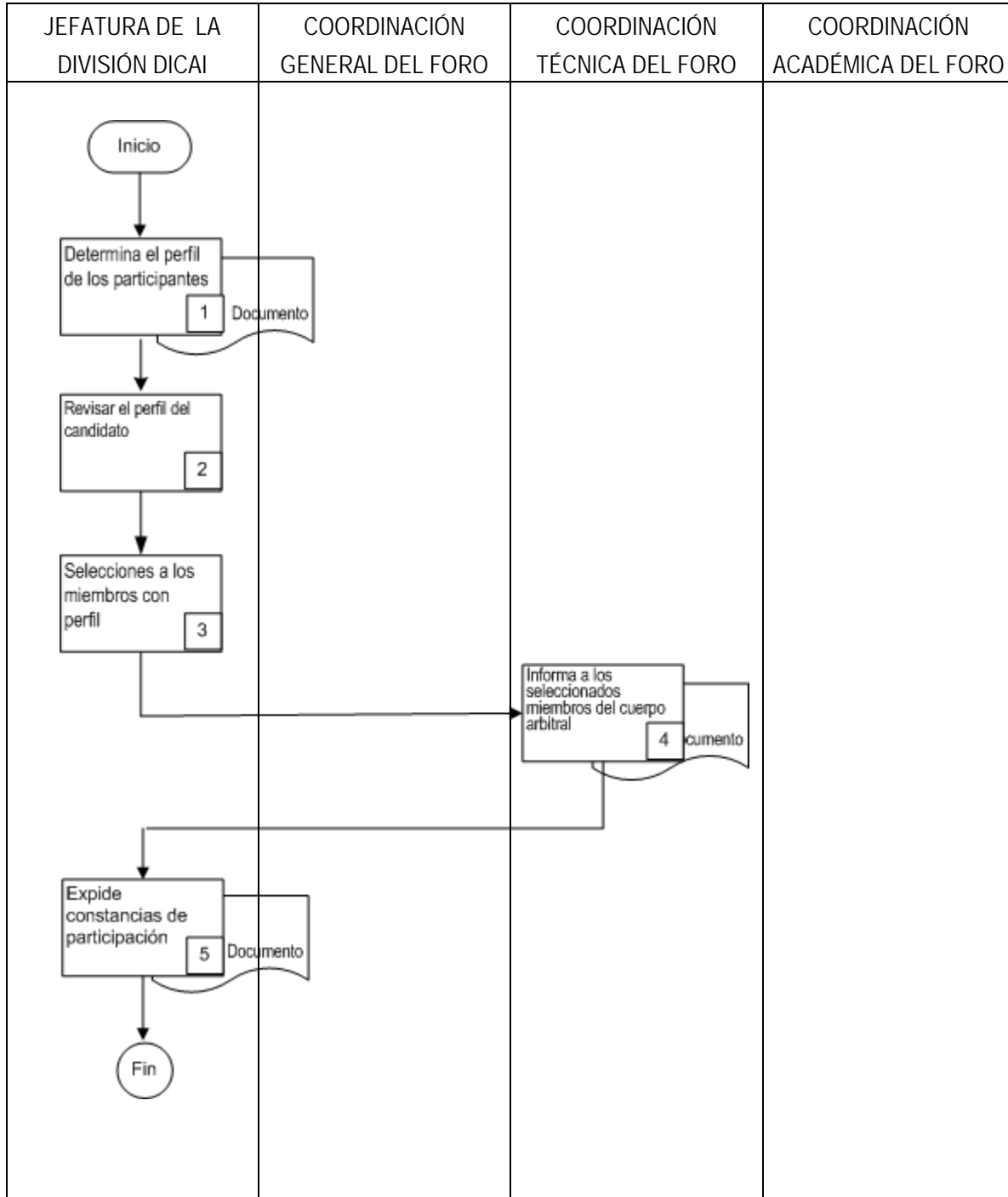

<b>ELABORÓ:</b> Cecilia Esperanza Medina Zurita	<b>REVISÓ:</b> M. A. Silvia Berenice Villamil Rodríguez	<b>APROBÓ:</b> Dr. Sergio Javier Jasso Villazul	<b>FECHA:</b> 09/10/2007	<b>REVISIÓN : 0</b>
--	--	--	-----------------------------	---------------------

 <b>U.N.A.M.</b>	<b>FACULTAD DE CONTADURÍA Y ADMINISTRACIÓN</b> <b>DIVISIÓN DE INVESTIGACIÓN (DICAI)</b>	<b>CÓDIGO:</b> MPDICA1-01-00
	<b>FORO DE INVESTIGACIÓN: <i>Congreso Internacional de Contaduría, Administración e Informática</i></b> <b><i>Descripción de actividades</i></b>	<b>PÁGINA:</b> 12de 47

### Estructuración del cuerpo arbitral.

Actividad	¿Qué se hace?	¿Quién lo hace?	¿Para qué lo hace?	Proveedor	Cliente	Documentos Generados
<b>1</b>	Determinar el perfil docente de los participantes en el cuerpo arbitral del foro de investigación	Jefatura de la División DICA1 Coord. General del Foro	Para la elaboración de un registro de posibles candidatos al arbitraje	Jefatura de la División DICA1	Coordinación Académica Cuerpo Arbitral	Anexo 4
<b>2</b>	Revisar el perfil de cada candidato al cuerpo arbitral del foro de investigación	Jefatura de la División DICA1 Coord. General del Foro	Para la conformación del cuerpo arbitral	Jefatura de la División de Investigación	Cuerpo Arbitral	
<b>3</b>	Seleccionar a los miembros con perfil para la participación en el foro de investigación	Jefatura de la División DICA1 Coord. Académica.	Para el registro de los miembros	Jefatura de la División de Investigación	Cuerpo arbitral	
<b>4</b>	Informar a los miembros seleccionados de su participación en el Foro	Coordinación General del foro Coord. Administrativa	Para que asistan en tiempo y forma al evento	Coordinación General del Foro	Arbitro	Anexo 5
<b>5</b>	Expedir constancia de participación como miembros del foro de investigación	Jefatura de la División de Investigación	Para reconocer la participación del arbitro	Jefatura de la División de Investigación	Arbitro	Anexo 6

<b>ELABORÓ:</b> Cecilia Esperanza Medina Zurita	<b>REVISÓ:</b> M. A. Silvia Berenice Villamil Rodríguez	<b>APROBÓ.</b> Dr. Sergio Javier Jasso Villazul	<b>FECHA:</b> 09/10/2007	<b>REVISIÓN :</b> 0
--	--	--	-----------------------------	------------------------



 <b>U.N.A.M.</b>	<b>FACULTAD DE CONTADURÍA Y ADMINISTRACIÓN</b> <b>DIVISIÓN DE INVESTIGACIÓN (DICAI)</b>	<b>CÓDIGO:</b> MPDICA-01-00
	<b>FORO DE INVESTIGACIÓN: Congreso</b> <b>Internacional de Contaduría, Administración e</b> <b>Informática.</b>	<b>PÁGINA:</b> 13 de 47

**DIAGRAMA DE FLUJO RECEPCIÓN DE PONENCIAS**

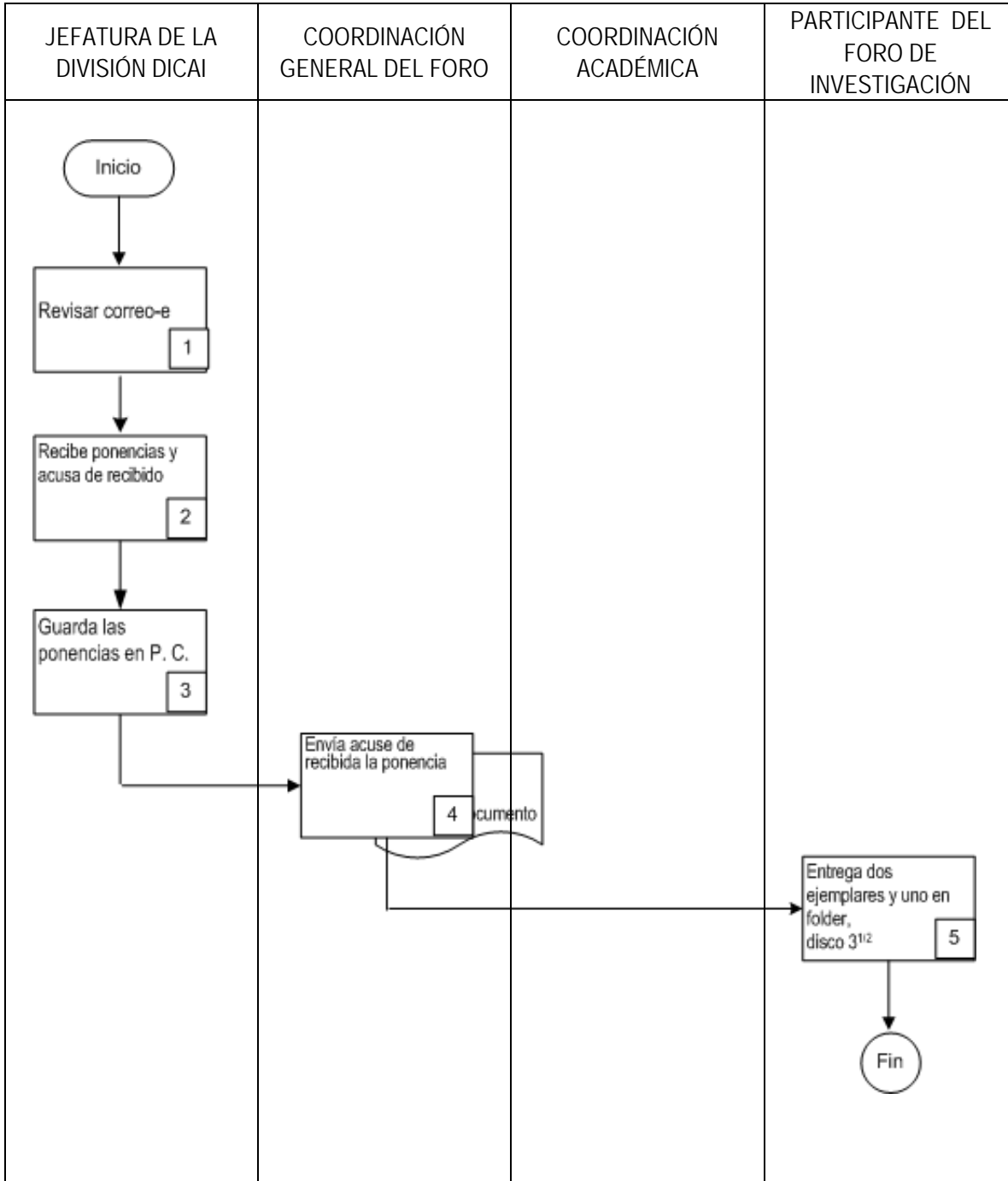

<b>ELABORÓ:</b> Cecilia Esperanza Medina Zurita	<b>REVISÓ:</b> M. A. Silvia Berenice Villamil Rodríguez	<b>APROBÓ:</b> Dr. Sergio Javier Jasso Villazul	<b>FECHA:</b> 09/10/2007	<b>REVISIÓN : 0</b>
--	--	--	-----------------------------	---------------------

 <b>U.N.A.M.</b>	<b>FACULTAD DE CONTADURÍA Y ADMINISTRACIÓN</b> <b>DIVISIÓN DE INVESTIGACIÓN (DICAI)</b>	<b>CÓDIGO:</b> MPDICA1-01-00
	<b>FORO DE INVESTIGACIÓN: <i>Congreso Internacional de Contaduría, Administración e Informática</i></b> <b><i>Descripción de actividades</i></b>	<b>PÁGIA:</b> 14de 47

### Recepción de ponencias

Actividad	¿Qué se hace?	¿Quién lo hace?	¿Para qué lo hace?	Proveedor	Cliente	Documentos Generados
<b>1</b>	Revisar diariamente el correo electrónico para verificar la existencia de ponencias.	Jefatura de la División de Investigación	Para el registro de las ponencias y su organización	Ponente	Jefatura de la División de Investigación	
<b>2</b>	Recibir las ponencias mediante correo electrónico	Jefatura de la División DICA1 Coord. General del Foro	Para registrarlas y enviarlas a dictaminar	Ponente	Jefatura de la División DICA1	
<b>3</b>	Guardar la ponencia en el disco duro de la PC en la carpeta del Foro de Investigación (correspondiente).	Jefatura de la División DICA1	Para crear previamente en una subcarpeta con el nombre " <b>ponencia recibida</b> " y en un disco 3 <sup>1/2</sup> , tres ejemplares gravar la ponencia por título.	Jefatura de la División DICA1	Coordinación General del Foro	
<b>4</b>	Enviar por correo electrónico el acuse de recibo de ponencias a los autores	Coordinación General del Foro	Para informar a los participantes del foro que llegó su ponencia	Jefatura de la División DICA1, Coord. General del Foro	Ponente	Anexo 7
<b>5</b>	Entregar las ponencias 2 ejemplares y un tercero archivarlo en fólder, con el nombre del autor o los autores, junto con el disco de 3 <sup>1/2</sup> .	Ponente participantes del Foro	Con el fin de tener un respaldo de la información.	Ponente (s)	Jefatura de la División DICA1	

ELABORÓ: Cecilia Esperanza Medina Zurita	REVISÓ: M. A. Silvia Berenice Villamil Rodríguez	APROBÓ: Dr. Sergio Javier Jasso Villazul	FECHA: 09/10/2007	REVISIÓN : 0
---	---	---	----------------------	-----------------

 <b>U.N.A.M.</b>	<b>FACULTAD DE CONTADURÍA Y ADMINISTRACIÓN          DIVISIÓN DE INVESTIGACIÓN (DICAI)</b>	<b>CÓDIGO:          MPDICA1-01-00</b>
	<b>FORO DE INVESTIGACIÓN: Congreso          Internacional de Contaduría, Administración e          Informática.</b>	<b>PÁGINA:          15 de 47</b>

**DIAGRAMA DE FLUJO EVALUACIÓN Y CONTROL DE PONENCIAS**

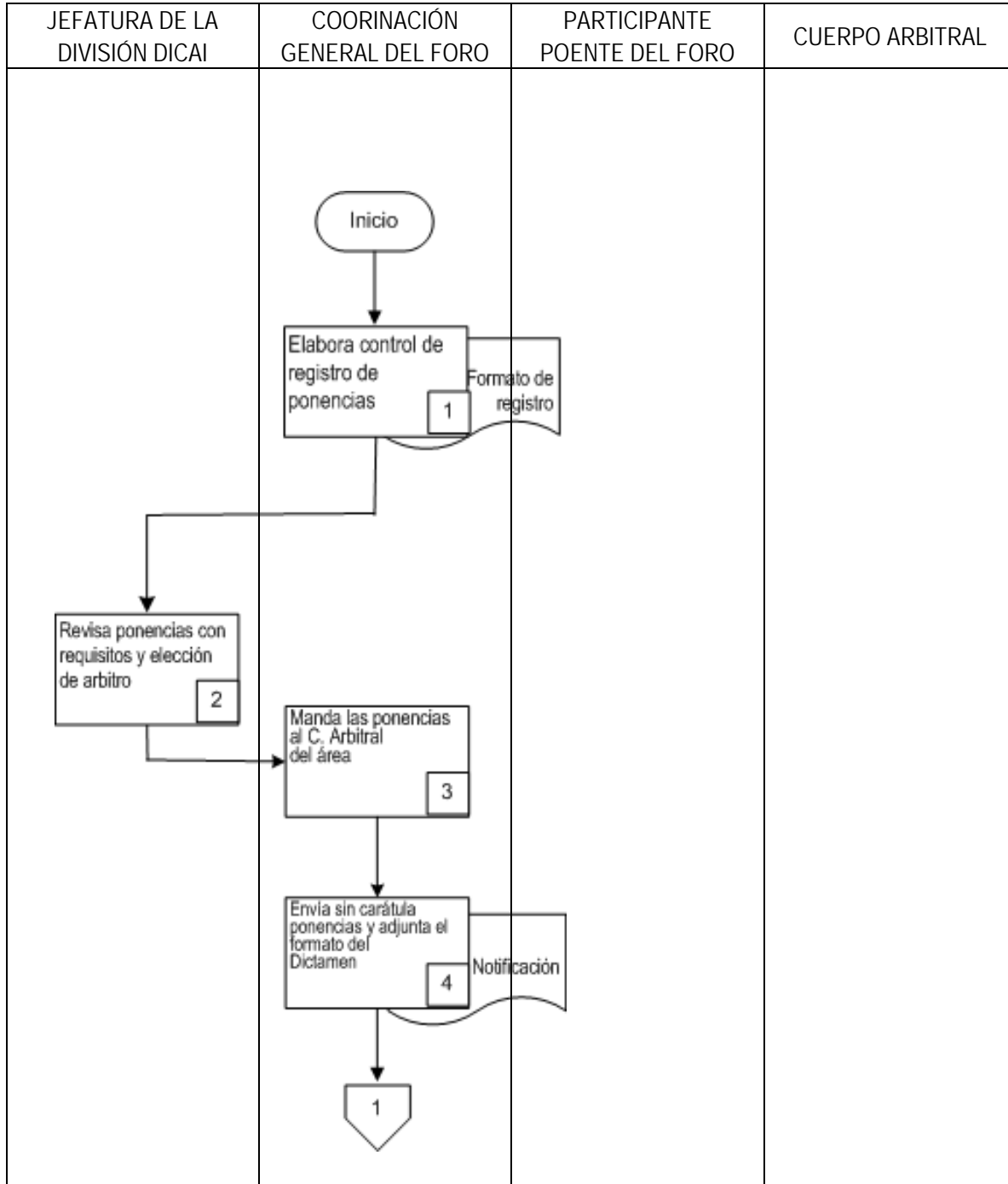

<b>ELABORÓ:</b> Cecilia Esperanza Medina Zurita	<b>REVISÓ:</b> M. A. Silvia Berenice Villamil Rodríguez	<b>APROBÓ:</b> Dr. Sergio Javier Jasso Villazul	<b>FECHA:</b> 09/10/2007	<b>REVISIÓN : 0</b>
--	--	--	-----------------------------	---------------------

 <b>U.N.A.M.</b>	<b>FACULTAD DE CONTADURÍA Y ADMINISTRACIÓN</b> <b>DIVISIÓN DE INVESTIGACIÓN (DICAI)</b>	<b>CÓDIGO:</b> MPDICA1-01-00
	<b>FORO DE INVESTIGACIÓN: Congreso Internacional de Contaduría, Administración e Informática</b> <i>Descripción de actividades</i>	<b>PÁGINA:</b> 16 de 47

### Evaluación y Control de Ponencias

Actividad	¿Qué se hace?	¿Quién lo hace?	¿Para qué lo hace?	Proveedor	Cliente	Documentos Generados
<b>1</b>	Elaborar un control del Registro de Ponencias y cada vez que sea recibida una ponencia registrarla en este control.	Jefatura Administrativa de la División	Para tener un listado de ponencias registradas asta el momento	Jefatura Administrativa de la División	Jefatura de la División de Investigación	Anexo 8
<b>2</b>	Revisar las ponencias y elegir a los árbitros correspondientes, de dos a tres.	Jefatura de la División DICA1, Coord. Académica, General, del Foro	Para que dictaminen las ponencias	Jefatura de la división de investigación Coord. General del Foro	Cuerpo arbitral	
<b>3</b>	Mandar las ponencias a los miembros de Cuerpo Arbitral, de acuerdo al área de conocimiento y anexar el formato de dictamen.	Coord. Administrativa General, del Foro	Para ser dictaminadas y el formato sea llenado estableciendo el plazo de dictaminación, en cada ponencia.	Jefatura de la División DICA1	Cuerpo arbitral	
<b>4</b>	Enviar sin carátula las ponencias a los miembros de Cuerpo Arbitral mediante correo electrónico o personalmente, anexar el formato del dictamen.	Jefatura Administrativa de la División de Investigación	Para obtener los dictámenes correspondientes. (llenos)	Jefatura de la División de Investigación Coordinación del foro	Cuerpo Arbitrales	Anexo 9

<b>ELABORÓ:</b> Cecilia Esperanza Medina Zurita	<b>REVISÓ:</b> M. A. Silvia Berenice Villamil Rodríguez	<b>APROBÓ.</b> Dr. Sergio Javier Jasso Villazul	<b>FECHA:</b> 09/10/2007	<b>REVISIÓN :</b> 0
--	--	--	-----------------------------	------------------------

 <b>U.N.A.M.</b>	<b>FACULTAD DE CONTADURÍA Y ADMINISTRACIÓN          DIVISIÓN DE INVESTIGACIÓN (DICAI)</b>	<b>CÓDIGO:          MPDICA1-01-00</b>
	<b>FORO DE INVESTIGACIÓN: Congreso          Internacional de Contaduría, Administración e          Informática.</b>	<b>PÁGINA:          17 de 47</b>

**DIAGRAMA DE FLUJO EVALUACIÓN Y CONTROL DE PONENCIAS**

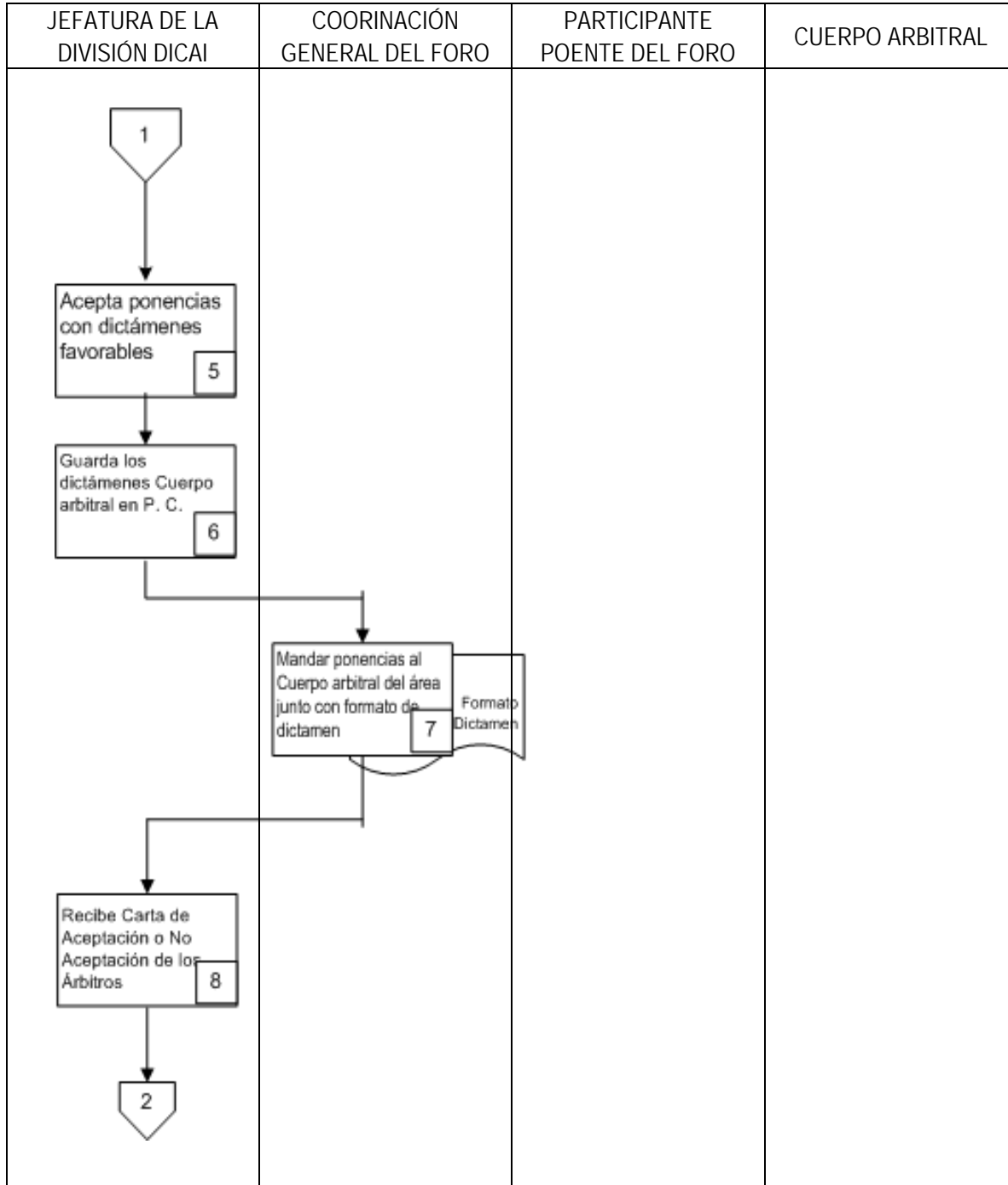

<b>ELABORÓ:</b> Cecilia Esperanza Medina Zurita	<b>REVISÓ:</b> M. A. Silvia Berenice Villamil Rodríguez	<b>APROBÓ:</b> Dr. Sergio Javier Jasso Villazul	<b>FECHA:</b> 09/10/2007	<b>REVISIÓN :</b> 0
--	--	--	-----------------------------	---------------------

 <b>U.N.A.M.</b>	<b>FACULTAD DE CONTADURÍA Y ADMINISTRACIÓN</b> <b>DIVISIÓN DE INVESTIGACIÓN (DICAI)</b>	<b>CÓDIGO:</b> MPDICA1-01-00
	<b>FORO DE INVESTIGACIÓN: <i>Congreso Internacional de Contaduría, Administración e Informática</i></b> <b><i>Descripción de actividades</i></b>	<b>PÁGINA:</b> 18 de 47

### Evaluación y Control de Ponencias

Actividad	¿Qué se hace?	¿Quién lo hace?	¿Para qué lo hace?	Proveedor	Cliente	Documentos Generados
<b>5</b>	Aceptar las ponencias que obtuvieron un dictamen favorable.	Jefatura de la División DICA1 Coord. General del Foro	Para el diseño del programa del foro	Cuerpo arbitral	Jefatura de la División DICA1 Coord. General del Foro	
<b>6</b>	Recibir los dictámenes procedentes del cuerpo arbitral, guardar en la PC en una carpeta de nombre <b>"Dictamánés"</b> o en un fólder con el mismo nombre, según sea el caso..	Jefatura de la División DICA1 Coord. General del Foro, Admitiva. Académica	Para entregar de inmediato una copia del dictamen favorable	Jefatura de investigación Coordinación del foro	Coordinación académica del foro	
<b>7</b>	Notificar por correo electrónico a los miembros del cuerpo arbitral correspondiente que hemos recibido su dictamen.	Coordinación del foro de investigación	Para informar de la situación de los dictámenes favorables	Jefatura de la División de Investigación Coordinación del foro	Cuerpo arbitral	Anexo10
<b>8</b>	Recibir la respuesta de <b>aceptación o no aceptación de ponencias</b> , enviar la misma por correo electrónico a los autores de las ponencias, anexar la carta de aceptación, según sea el caso.	Jefatura de la División DICA1 Coord. General del Foro, Admitiva.	Para tener un registro de las ponencias aceptadas y las que no lo son	Coord. Académica del Foro	Jefatura de la División de Investigación DICA1	Anexo 11

<b>ELABORÓ:</b> Cecilia Esperanza Medina Zurita	<b>REVISÓ:</b> M. A. Silvia Berenice Villamil Rodríguez	<b>APROBÓ.</b> Dr. Sergio Javier Jasso Villazul	<b>FECHA:</b> 09/10/2007	<b>REVISIÓN :</b> 0
--	--	--	-----------------------------	------------------------

 <b>U.N.A.M.</b>	<b>FACULTAD DE CONTADURÍA Y ADMINISTRACIÓN          DIVISIÓN DE INVESTIGACIÓN (DICAI)</b>	<b>CÓDIGO:          MPDICA-01-00</b>
	<b>FORO DE INVESTIGACIÓN: Congreso          Internacional de Contaduría, Administración e          Informática.</b>	<b>PÁGINA:          19 de 47</b>

**DIAGRAMA DE FLUJO EVALUACIÓN Y CONTROL DE PONENCIAS**

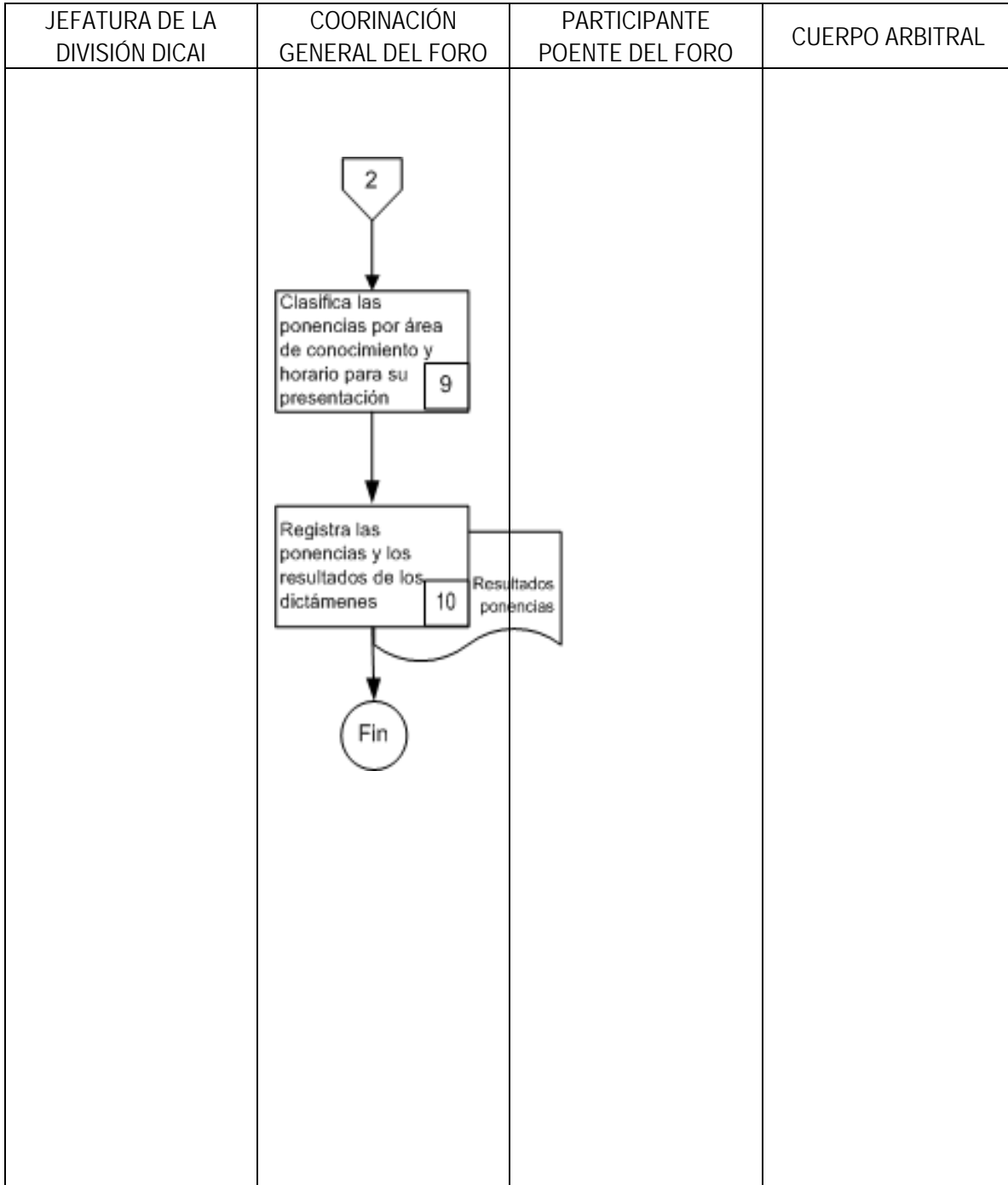

<b>ELABORÓ:</b> Cecilia Esperanza Medina Zurita	<b>REVISÓ:</b> M. A. Silvia Berenice Villamil Rodríguez	<b>APROBÓ:</b> Dr. Sergio Javier Jasso Villazul	<b>FECHA:</b> 09/10/2007	<b>REVISIÓN :</b> 0
--	--	--	-----------------------------	---------------------

 <b>U.N.A.M.</b>	<b>FACULTAD DE CONTADURÍA Y ADMINISTRACIÓN</b> <b>DIVISIÓN DE INVESTIGACIÓN (DICAI)</b>	<b>CÓDIGO:</b> MPDICA1-01-00
	<b>FORO DE INVESTIGACIÓN: <i>Congreso Internacional de Contaduría, Administración e Informática</i></b> <b><i>Descripción de actividades</i></b>	<b>PÁGINA:</b> 20de 47

### Evaluación y Control de Ponencias

Actividad	¿Qué se hace?	¿Quién lo hace?	¿Para qué lo hace?	Proveedor	Cliente	Documentos Generados
<b>9</b>	Ordenar las ponencias por área de conocimiento y determinar el lugar y la hora para su presentación de cada una.	Coordinaciones Académica, General.	Para elaboración del programa y llevarlo a cabo.	Jefatura de la División de Investigación	Coordinación Administrativa	
<b>10</b>	Anotar en el control de Registro de Ponencias los resultados de los dictámenes	Coordinaciones General y Administrativa	Para el archivo del resultado de los dictámenes	Coordinaciones General y Académica	Jefatura de la División de Investigación	Anexo 12

<b>ELABORÓ:</b> Cecilia Esperanza Medina Zurita	<b>REVISÓ:</b> M. A. Silvia Berenice Villamil Rodríguez	<b>APROBÓ.</b> Dr. Sergio Javier Jasso Villazul	<b>FECHA:</b> 09/10/2007	<b>REVISIÓN :</b> 0
--	--	--	-----------------------------	------------------------



 <b>U.N.A.M.</b>	<b>FACULTAD DE CONTADURÍA Y ADMINISTRACIÓN</b> <b>DIVISIÓN DE INVESTIGACIÓN (DICAI)</b>	<b>CÓDIGO:</b> MPDICA1-01-00
	<b>FORO DE INVESTIGACIÓN: Congreso</b> <b>Internacional de Contaduría, Administración e</b> <b>Informática.</b>	<b>PÁGINA:</b> 21 de 47

### DIAGRAMA DE FLUJO EMISIÓN DEL PROGRAMA

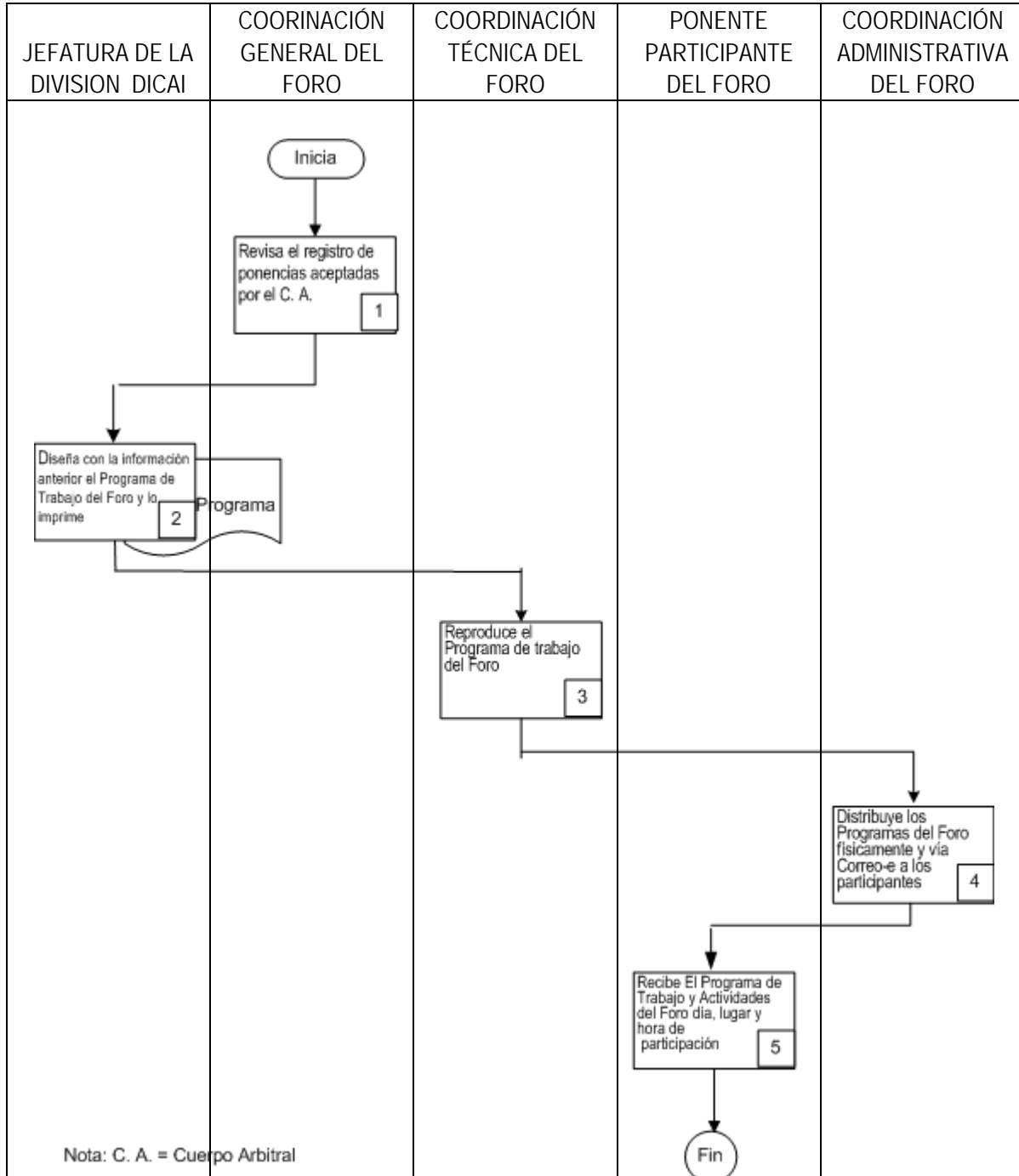

<b>ELABORÓ:</b> Cecilia Esperanza Medina Zurita	<b>REVISÓ:</b> M. A. Silvia Berenice Villamil Rodríguez	<b>APROBÓ:</b> Dr. Sergio Javier Jasso Villazul	<b>FECHA:</b> 09/10/2007	<b>REVISIÓN :</b> 0
--	--	--	-----------------------------	---------------------

 <b>U.N.A.M.</b>	<b>FACULTAD DE CONTADURÍA Y ADMINISTRACIÓN</b> <b>DIVISIÓN DE INVESTIGACIÓN (DICAI)</b>	<b>CÓDIGO:</b> MPDICA1-01-00
	<b>FORO DE INVESTIGACIÓN: <i>Congreso Internacional de Contaduría, Administración e Informática</i></b> <b><i>Descripción de actividades</i></b>	<b>PÁGINA:</b> 22de 47

### Emisión de programa

Actividad	¿Qué se hace?	¿Quién lo hace?	¿Para qué lo hace?	Proveedor	Cliente	Documentos Generados
<b>1</b>	Revisar el formato de registro de las ponencias aceptadas	Coordinación General y Académica del Foro	Para la emisión del programa	Coordinación General y Administrativa del Foro.	Jefatura de la División de Investigación Ponentes	
<b>2</b>	Diseñar e imprimir el programa de las actividades del foro de investigación	Coordinaciones General, Académica, Administrativa del Foro	Para organizar el calendario de actividades	Coordinación General del Foro de investigación	Jefatura de la División de Investigación	Anexo 13
<b>3</b>	Reproducir el programa del foro de investigación	Coordinación Técnica y Administrativa	Para que los participantes asistan en tiempo y forma al foro	Coordinación del foro de investigación	Participantes del foro	
<b>4</b>	Recibir los programas del foro de investigación	Coordinación Administrativa	Para la distribución de los mismos dentro del evento	Coordinación Técnica	Jefatura de la División DICA1 Participantes del Foro	
<b>5</b>	Enviar a los ponentes el programa de actividades definitivo mediante correo electrónico.	Coordinación Administrativa	Para informarles el día, lugar y fecha de su participación.	Coordinación Técnica	Ponentes	

<b>ELABORÓ:</b> Cecilia Esperanza Medina Zurita	<b>REVISÓ:</b> M. A. Silvia Berenice Villamil Rodríguez	<b>APROBÓ.</b> Dr. Sergio Javier Jasso Villazul	<b>FECHA:</b> 09/10/2007	<b>REVISIÓN :</b> 0
--	--	--	-----------------------------	------------------------

 <b>U.N.A.M.</b>	<b>FACULTAD DE CONTADURÍA Y ADMINISTRACIÓN</b> <b>DIVISIÓN DE INVESTIGACIÓN (DICAI)</b>	<b>CÓDIGO:</b> MPDICA1-01-00
	<b>FORO DE INVESTIGACIÓN: Congreso</b> <b>Internacional de Contaduría, Administración e</b> <b>Informática.</b>	<b>PÁGINA:</b> 23 de 47

**DIAGRAMA DE FLUJO PARA LA ORGNIZACIÓN DEL PANEL**

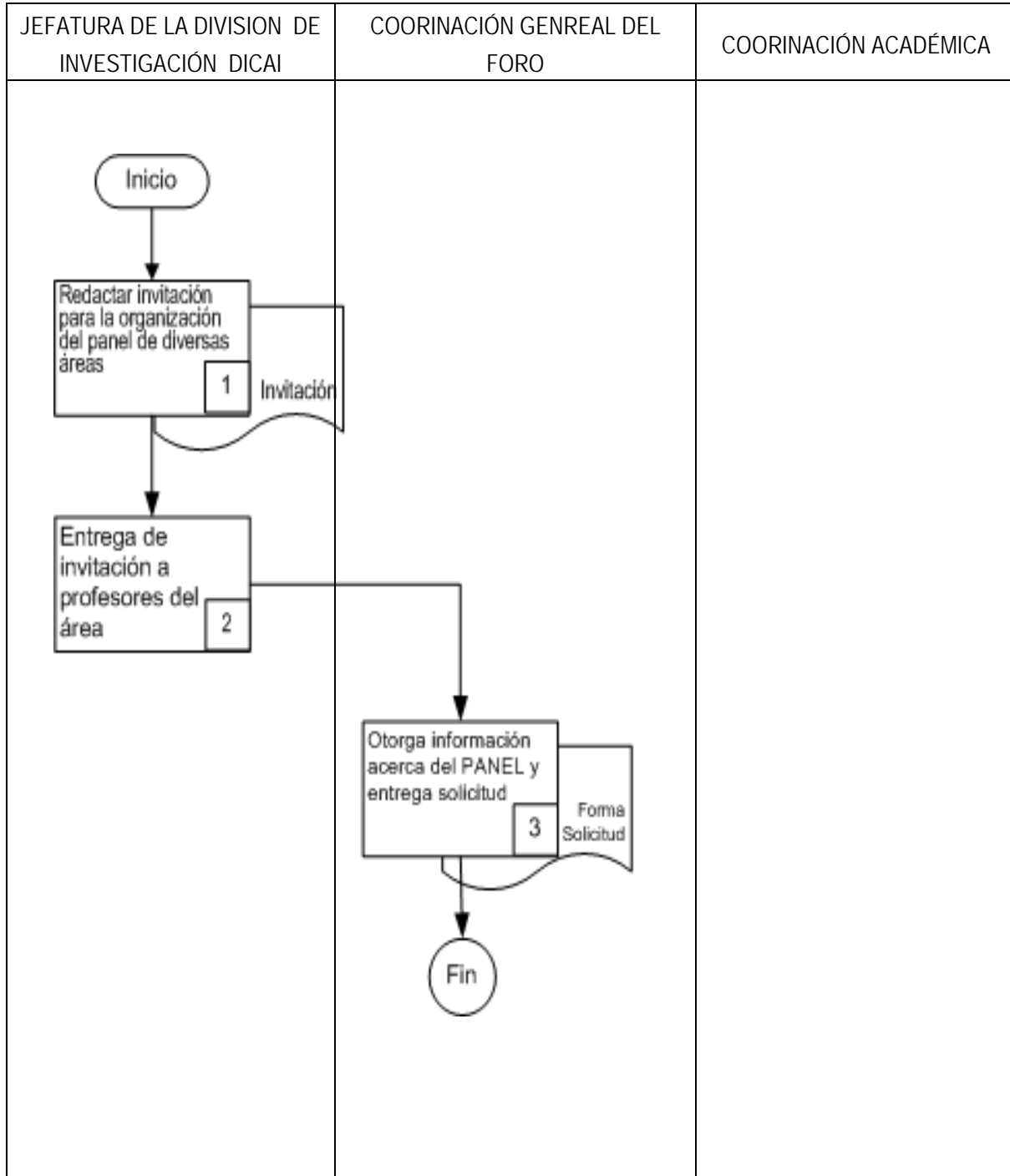

<b>ELABORÓ:</b> Cecilia Esperanza Medina Zurita	<b>REVISÓ:</b> M. A. Silvia Berenice Villamil Rodríguez	<b>APROBÓ:</b> Dr. Sergio Javier Jasso Villazul	<b>FECHA:</b> 09/10/2007	<b>REVISIÓN :</b> 0
--	--	--	-----------------------------	---------------------

 <b>U.N.A.M.</b>	<b>FACULTAD DE CONTADURÍA Y ADMINISTRACIÓN</b> <b>DIVISIÓN DE INVESTIGACIÓN (DICAI)</b>	<b>CÓDIGO:</b> MPDICA1 –01-00
	<b>FORO DE INVESTIGACIÓN: Congreso Internacional de Contaduría, Administración e Informática.</b> <i>Descripción de Actividades</i>	<b>PÁGINA:</b> 24 de 47

### Organización del Panel

Actividad	¿Qué se hace?	¿Quién lo hace?	¿Para qué lo hace?	Proveedor	Cliente	Documentos Generados
<b>1</b>	Redactar la invitación formal a los profesores y personal docente en su especialidad para la organización del Panel del Foro de Investigación	Jefatura de la División DICA1 Coordinación General y Académica	Para que participen y se enriquezca académicamente el Foro de Investigación	Jefatura de la División de Investigación	Participantes del Panel del Foro de Investigación	Anexo 14
<b>2</b>	Entregar la invitación a los profesores con el apoyo de la sala de firmas.	Coordinación General, Coordinación Administrativa	Para constatar de acuerdo con el papel que desempeño del participante en el foro	Coordinación Técnica del Foro de Investigación	Participantes Panelistas del Foro	
<b>3</b>	De acuerdo con la propuesta del panelista, mandar Solicitud para integrarse al PANEL del Foro de Investigación	Coordinación General, Coordinación Administrativa	Para el registro de constancias entregadas	Jefatura administrativa de la división de investigación	Participantes Panelistas del Foro	Anexo 15

<b>ELABORÓ:</b> Cecilia Esperanza Medina Zurita	<b>REVISÓ:</b> M. A. Silvia Berenice Villamil Rodríguez	<b>APROBÓ:</b> Dr. Sergio Javier Jasso Villazul	<b>FECHA:</b> 09/10/2007	<b>REVISIÓN :</b> 0
--	--	--	-----------------------------	---------------------

 <b>U.N.A.M.</b>	<b>FACULTAD DE CONTADURÍA Y ADMINISTRACIÓN</b> <b>DIVISIÓN DE INVESTIGACIÓN (DICAI)</b>	<b>CÓDIGO:</b> MPDICA1-01-00
	<b>FORO DE INVESTIGACIÓN: Congreso Internacional de Contaduría, Administración e Informática.</b>	<b>PÁGINA:</b> 25 de 47

<b>INDICADORES</b>		
<b>Actividad crítica</b>	<b>Medición</b>	<b>Unidad a Medir</b>
Registro del cuerpo arbitral	Tiempo y forma	Firmas de aceptación
Constancias del cuerpo arbitral	Tiempo y forma	Firmas de recepción de constancias
Folio de las ponencias	Numero, Tiempo, forma y	Firmas de recepción de ponencias
Folio de los dictámenes	Número, Tiempo y forma	Firmas de aceptación de dictámenes
Revisión de ponencias	Tiempo y forma	Aviso de aceptación
Solicitudes del panel	Número, Tiempo y forma	Firmas de aceptación
<b>ANEXOS</b>		
<b>Anexo</b>	<b>Descripción o Documento</b>	<b>Observaciones</b>
<b>F001</b>	Impresión de promocional	
<b>F002</b>	Comunicado de fechas para las ponencias	
<b>F003</b>	Impresión de convocatoria del Foro	
<b>F004</b>	Formato de registro de los miembros al cuerpo arbitral	
<b>F005</b>	Notificación de selección de miembros de arbitraje en el foro de investigación	
<b>F006</b>	Constancia de participación en el foro como miembro de arbitraje	

<b>ELABORÓ:</b> Cecilia Esperanza Medina Zurita	<b>REVISÓ:</b> M. A. Silvia Berenice Villamil Rodríguez	<b>APROBÓ:</b> Dr. Sergio Javier Jasso Villazul.	<b>FECHA:</b> 09/10/2007	<b>REVISIÓN :</b> 0
--	--	---	-----------------------------	---------------------

 <b>U.N.A.M.</b>	<b>FACULTAD DE CONTADURÍA Y ADMINISTRACIÓN          DIVISIÓN DE INVESTIGACIÓN (DICAI)</b>	<b>CÓDIGO:</b> MPDICA-01-00
	<b>FORO DE INVESTIGACIÓN: Congreso          Internacional de Contaduría, Administración e          Informática.</b>	<b>PÁGINA:</b> 26 de 47

<b>ANEXOS</b>		
<b>Anexo</b>	<b>Descripción o Documento</b>	<b>Observaciones</b>
<b>F007</b>	Acuse de recibo de ponencia	
<b>F008</b>	Formato de registro de ponencias recibidas	
<b>F009</b>	Formato de dictamen de ponencias	
<b>F010</b>	Notificación de dictamen recibido al cuerpo arbitral	
<b>F011</b>	Carta de aceptación de ponencia	
<b>F012</b>	Formato de registro resultados de los dictámenes	
<b>F013</b>	Programa del foro de investigación	
<b>F014</b>	Invitación Organización del Panel del Foro	
<b>F015</b>	Solicitud de integración al panel	

<b>ELABORÓ:</b> Cecilia Esperanza Medina Zurita	<b>REVISÓ:</b> M. A. Silvia Berenice Villamil Rodríguez	<b>APROBÓ:</b> Dr. Sergio Javier Jasso Villazul.	<b>FECHA:</b> 09/10/2007	<b>REVISIÓN :</b> 0
--	--	---	-----------------------------	---------------------

 <p><b>U.N.A.M.</b></p>	<b>FACULTAD DE CONTADURÍA Y ADMINISTRACIÓN</b> <b>DIVISIÓN DE INVESTIGACIÓN (DICAI)</b>	<b>CÓDIGO:</b> MPDICA-02-00
	<b>MANUAL DE PROCEDIMIENTOS DE LA</b> <b>DIVISIÓN DE INVESTIGACIÓN EN CONTADURÍA,</b> <b>ADMINISTRACIÓN E INFORMÁTICA</b>	<b>PÁGINA:</b> 0 de 0

## **2. REVISTA CONTADURÍA Y ADMINISTRACIÓN**

Octubre de 2007

<b>ELABORÓ:</b> Cecilia Esperanza Medina Zurita	<b>REVISÓ:</b> M. A. Silvia Berenice Villamil Rodríguez	<b>APROBÓ:</b> Dr. Sergio Javier Jasso Villazul	<b>FECHA:</b> 09/10/2007	<b>REVISIÓN :</b>
---	---	---	-----------------------------	-------------------

 <b>U.N.A.M.</b>	<b>FACULTAD DE CONTADURÍA Y ADMINISTRACIÓN</b> <b>DIVISIÓN DE INVESTIGACIÓN (DICAI)</b>	<b>CÓDIGO:</b> MPDICA1-02-00
	<b>INTEGRACIÓN Y ELABORACIÓN REVISTA</b> <b>CONTADURÍA Y ADMINISTRACIÓN</b>	<b>PÁGINA:</b> 1 de 86

### **OBJETIVO GENERAL DEL PROCEDIMIENTO**

Establecer una guía para integrar y elaborar la Revista Contaduría y Administración; la publicación de artículos y ensayos de investigación teórica y aplicada particularmente contribuyendo al avance del conocimiento científico y técnico de la contaduría, la administración y la informática administrativa y otras disciplinas cumpliendo cabalmente en estos primeros cincuenta años. Refrendando el compromiso del Comité Editorial para continuar cumpliendo con ese objetivo y, más aún, para seguir contribuyendo al desarrollo de líneas de investigación, la formación de investigadores y enaltecer la razón de ser de nuestra revista.

### **ALCANCE**

Este procedimiento se aplicará en la comunidad académica participante en las áreas administración, contaduría e informática en el ámbito nacional e internacional.

### **REFERENCIAS**

El procedimiento se basa en: disposiciones del CONACYT, Criterios Generales de Evaluación para el Índice de revistas mexicanas de investigación científica y tecnológica, 1006-2007.

Disposición Generales para la Actividad Editorial de la Universidad Nacional Autónoma de México.

### **LINEAMIENTOS**

El procedimiento esta basado en el arbitraje doble ciego internacional y la endogamia .

<b>ELABORÓ:</b> Cecilia Esperanza Medina Zurita	<b>REVISÓ:</b> M. A Silvia Berenice Villamil Rodríguez	<b>APROBÓ:</b> Dr. Sergio Javier Jasso Villazul	<b>FECHA:</b> 09/10/2007	<b>REVISIÓN :</b>
---	--	---	-----------------------------	-------------------



 <b>U.N.A.M.</b>	<b>FACULTAD DE CONTADURÍA Y ADMINISTRACIÓN</b> <b>DIVISIÓN DE INVESTIGACIÓN (DICAI)</b>	<b>CÓDIGO:</b> MPDICA-02-00
	<b>INTEGRACIÓN Y ELABORACIÓN REVISTA</b> <b>CONTADURÍA Y ADMINISTRACIÓN</b>	<b>PÁGINA:</b> 2 de 86

### **OBJETIVO ESPECÍFICO DEL PROCEDIMIENTO**

Establecer una guía para integrar y elaborar la Revista Contaduría y Administración; la publicación de artículos y ensayos de investigación teórica y aplicada particularmente contribuyendo al avance del conocimiento científico y técnico de la contaduría, la administración y la informática administrativa y otras disciplinas cumpliendo cabalmente en estos primeros cincuenta años. Refrendando el compromiso del Comité Editorial para continuar cumpliendo con ese objetivo y, más aún, para seguir contribuyendo al desarrollo de líneas de investigación, la formación de investigadores y enaltecer la razón de ser de nuestra revista.

### **POLÍTICA GENERAL DEL PROCEDIMIENTO**

Contribuir al avance del conocimiento científico y técnico de la contaduría, la administración y la informática administrativa mediante la publicación de artículos de investigación teórica o aplicada, primordialmente, así como ensayos, incluyendo aquellos que analicen la problemática que enfrentan las tareas de investigación en dichas disciplinas. Asimismo, se publican documentos importantes para el estudio de las áreas de conocimiento mencionadas, reseñas de libros y traducciones de artículos de particular relevancia publicados originalmente en inglés. [...] También se aceptan artículos y ensayos elaborados desde la perspectiva y bases teórico metodológicas de otras disciplinas –tales como teoría de la organización, economía, sociología, psicología, ciencia política y filosofía– siempre y cuando contribuyan al estudio de los fenómenos teóricos o técnicos de la contaduría, la administración o la informática administrativa.

### **POLÍTICAS PARTICULARES**

El Grupo Editorial no se responsabiliza por trabajos entregados por otros medios diferentes a los especificados en las Normas para la presentación de colaboraciones.

Los trabajos de los miembros de la DICA- serán aceptados para proceso de arbitraje hasta que presenten una nueva versión conforme a las observaciones realizadas en el Seminario de Investigadores.

<b>ELABORÓ:</b> Cecilia Esperanza Medina Zurita	<b>REVISÓ:</b> M. A Silvia Berenice Villamil Rodríguez	<b>APROBÓ:</b> Dr. Sergio Javier Jasso Villazul	<b>FECHA:</b> 09/10/2007	<b>REVISIÓN :</b>
---	--	---	-----------------------------	-------------------

 <b>U.N.A.M.</b>	<b>FACULTAD DE CONTADURÍA Y ADMINISTRACIÓN</b> <b>DIVISIÓN DE INVESTIGACIÓN (DICAI)</b>	<b>CÓDIGO:</b> MPDICA1-02-00
	<b>INTEGRACIÓN Y ELABORACIÓN REVISTA</b> <b>CONTADURÍA Y ADMINISTRACIÓN</b>	<b>PÁGINA:</b> 3 de 86

### **Políticas internas**

No se aceptará ningún trabajo interno si éste no ha sido discutido en dicho seminario.

Todos los trabajos, internos y externos, serán sometidos al proceso de arbitraje doble ciego internacional, sólo las reseñas y los documentos estarán exentos de dicho proceso.

Los trabajos se mantendrán en anonimato durante la evaluación que hagan tanto el Comité Editorial como el Cuerpo Arbitral.

Los árbitros no conocerán, por ningún motivo, la identidad del autor del trabajo que evaluarán. El árbitro evalúa el trabajo, no a la persona.

El Comité Editorial tiene la facultad de rechazar un trabajo, antes del proceso del arbitraje doble ciego internacional, siempre y cuando dicho trabajo no sea acorde con la línea editorial, sea de divulgación o no inéditos.

Para que un trabajo sea rechazado por decisión del Cuerpo Arbitral, deberán existir dos dictámenes de rechazo.

Cuando un trabajo sea rechazado por dos miembros del Comité Editorial se enviará la notificación al autor, señalándole con la mayor precisión posible la razón del rechazo.

### **Políticas del cuerpo arbitral**

Cuando el trabajo sea rechazado por el Cuerpo Arbitral sólo se notificará al autor que el cuerpo arbitral dictaminó que su trabajo no es publicable en la revista. Se reserva la comunicación de las observaciones del cuerpo arbitral para los casos en que los trabajos han sido aceptados con condiciones. Por ningún motivo se darán detalles del dictamen a los autores cuyo trabajo haya sido rechazado por el Cuerpo Arbitral

Los árbitros serán seleccionados conforme a su prestigio y trayectoria académica, considerando importante, si bien no indispensable, que cuenten con grado de doctor.

<b>ELABORÓ:</b> Cecilia Esperanza Medina Zurita	<b>REVISÓ:</b> M. A Silvia Berenice Villamil Rodríguez	<b>APROBÓ:</b> Dr. Sergio Javier Jasso Villazul	<b>FECHA:</b> 09/10/2007	<b>REVISIÓN :</b>
---	--	---	-----------------------------	-------------------

 <b>U.N.A.M.</b>	<b>FACULTAD DE CONTADURÍA Y ADMINISTRACIÓN</b> <b>DIVISIÓN DE INVESTIGACIÓN (DICAÍ)</b>	<b>CÓDIGO:</b> MPDICAÍ-02-00
	<b>INTEGRACIÓN Y ELABORACIÓN REVISTA</b> <b>CONTADURÍA Y ADMINISTRACIÓN</b>	<b>PÁGINA:</b> 4 de 86

El Comité Editorial, la dirección y la coordinación de la revista no están facultados para arbitrar trabajos, y por tanto, no pueden ser miembros del Cuerpo Arbitral

La aceptación de un artículo o ensayo de investigación quedará sujeta al proceso de arbitraje doble ciego internacional. Siendo entonces, el Cuerpo Arbitral quien determine la publicación de un trabajo dentro de estas dos secciones de la revista

El Comité Editorial, la Coordinación y la Dirección Editorial se sujetarán a la evaluación que el Cuerpo Arbitral emita

El Cuerpo Arbitral para cada trabajo estará determinado por los dos o más árbitros que hayan evaluado el trabajo en cuestión

El nombre de los árbitros se mantendrá en anonimato ante los autores del trabajo evaluado, por ningún motivo se les dará a conocer la identidad de éstos

### **Políticas**

Los trabajos que entreguen profesores, estudiantes o investigadores de la Facultad de Contaduría y Administración será obligado que se evalúen por árbitros externos a la institución.

Las reseñas no serán sometidas al proceso de arbitraje, sin embargo, cuando éstas no sean acordes con la línea editorial, o carezcan de análisis, el Comité Editorial (dos miembros) podrá evaluarlas y rechazarlas

Los trabajos presentados en su nueva versión para su publicación serán incluidos en la revista bajo el principio “primero llegado, primero servido”

En aquellos casos en que se cuente con dos o más trabajos escritos por un mismo autor, éstos no se publicarán en números consecutivos de la revista

El autor será responsable de cualquier cambio efectuado en su trabajo, por cuestiones de redacción, que pueda modificar el significado o contenido del mismo.

<b>ELABORÓ:</b> Cecilia Esperanza Medina Zurita	<b>REVISÓ:</b> M. A Silvia Berenice Villamil Rodríguez	<b>APROBÓ:</b> Dr. Sergio Javier Jasso Villazul	<b>FECHA:</b> 09/10/2007	<b>REVISIÓN :</b>
---	--	---	-----------------------------	-------------------

 <b>U.N.A.M.</b>	<b>FACULTAD DE CONTADURÍA Y ADMINISTRACIÓN</b> <b>DIVISIÓN DE INVESTIGACIÓN (DICA)</b>	<b>CÓDIGO:</b> MPDICA-02-00
	<b>INTEGRACIÓN Y ELABORACIÓN REVISTA</b> <b>CONTADURÍA Y ADMINISTRACIÓN</b>	<b>PÁGINA:</b> 5 de 86

### DEFINICIONES

**Arbitraje.-** Remisión de las dos partes de un litigio a una tercera, cuya decisión se comprometen a aceptar: *se distingue entre arbitraje de derecho y arbitraje de equidad.* Procedimiento para resolver pacíficamente los litigios entre Estados, sometiéndolos al fallo de unos árbitros designados por ellos: *arbitraje internacional.*

**Arbitraje doble ciego.-** Procedimiento para resolver pacíficamente los litigios entre Estados, sometiéndolos al fallo de unos árbitros designados por ellos: *arbitraje internacional.*

**Arbitraje Doble Ciego Internacional.-** Aplicable con aquellas naciones en las que existan tratados internacionales de reconocimiento y no contradigan, nuestras leyes superiores federales (constitución), o esta propia ley.

**Artículo.-** Escrito de cierta extensión de un periódico, revista o publicación periódica: *ha publicado un artículo en una revista especializada.*

**Cuerpo arbitral.-** Dicho de un tercero: *Resolver, de manera pacífica, un conflicto entre partes.* Proceder libremente, usando de su facultad y arbitrio. Deciden expertos en una ciencia o arte Discurrir, formar juicio.

**Ensayo.-** Acción y resultado de ensayar. Obra en prosa, de extensión variable, en la que un autor reflexiona sobre determinado tema: *los ensayos de Montaigne inauguraron el género.* Es una discusión argumentativa en la cual el escritor expone un tema de interés disciplinar acercándose a la realidad de los hechos y a su conocimiento de ellos. “Según J. Ortega y Gasset, ‘el ensayo es la ciencia sin la prueba explícita.

**Revista.-** Publicación periódica por cuadernos, con artículos y a veces fotografía sobre varias materias o sobre una sola especialmente: *revista de economía, científica.*

<b>ELABORÓ:</b> Cecilia Esperanza Medina Zurita	<b>REVISÓ:</b> M. A Silvia Berenice Villamil Rodríguez	<b>APROBÓ:</b> Dr. Sergio Javier Jasso Villazul	<b>FECHA:</b> 09/10/2007	<b>REVISIÓN :</b>
---	--	---	-----------------------------	-------------------

 <b>U.N.A.M.</b>	<b>FACULTAD DE CONTADURÍA Y ADMINISTRACIÓN</b> <b>DIVISIÓN DE INVESTIGACIÓN (DICAI)</b>	<b>CÓDIGO:</b> MPDICA1-02-00
	<b>INTEGRACIÓN Y ELABORACIÓN REVISTA</b> <b>CONTADURÍA Y ADMINISTRACIÓN</b>	<b>PÁGINA:</b> 6 de 86

**Endogamia.-** Actitud social de rechazo a la incorporación de miembros ajenos al propio grupo o institución. Tendencia de los centros en contratar seleccionar personal no en función de los meritos profesionales sino por pertenencia a un determinado grupo de investigación del propio centro. ( v. Endogamia y cortijismo, Miguel Ángel Cambor, Industrias Químicas del Ebro. Zaragoza. Corr-ele: macamborlor@iqe.es ).

**Investigación aplicada.-** El conocimiento obtenido investigación se utiliza con fines productivos o tecnológicos. (V. Javier Centeno Ávila, *Material Didáctico, Taller de lectura Redacción e Iniciación a la investigación Documental, IV 2003.*).

**Investigación básica.-** Denominada también pura, es aquella que busca el progreso científico y acrecentar los conocimientos teóricos sin interesarse directamente en sus posibles aplicaciones prácticas, persigue generalizaciones con la finalidad de desarrollar la teoría, principios y leyes. Es el proceso formal y sistemático de análisis deductivo-inductivo, conducente al desarrollo de un estudio profundo de alguna materia: *investigación médica*. (V. Javier Centeno, *Material Didáctico, Taller de lectura Redacción e Iniciación a la investigación Documental, IV 2003.*)

**Investigación teórica.-** Es el tipo de investigación busca descubrir lagunas en el conocimiento existente, profundizar las implicaciones que tiene determinada teoría, clarificar los conceptos. El investigador puede partir de los conocimientos teóricos disponibles de la materia que le interese para plantear su hipótesis. (V. Javier Centeno, *Material Didáctico, Taller de lectura Redacción e Iniciación a la investigación Documental, IV 2003.*)

**Reseña.-** Artículo o escrito breve, generalmente de una publicación, en que se describe de forma sucinta una noticia, un trabajo literario, científico, etc.: *en este periódico aparece una reseña de tu última novela*. Nota de los rasgos distintivos de una persona, animal o cosa.

<b>ELABORÓ:</b> Cecilia Esperanza Medina Zurita	<b>REVISÓ:</b> M. A Silvia Berenice Villamil Rodríguez	<b>APROBÓ:</b> Dr. Sergio Javier Jasso Villazul	<b>FECHA:</b> 09/10/2007	<b>REVISIÓN :</b>
---	--	---	-----------------------------	-------------------

 <b>U.N.A.M.</b>	<b>FACULTAD DE CONTADURÍA Y ADMINISTRACIÓN</b> <b>DIVISIÓN DE INVESTIGACIÓN (DICAI)</b>	<b>CÓDIGO:</b> MPDICA1-02-00
	<b>INTEGRACIÓN Y ELABORACIÓN REVISTA</b> <b>CONTADURÍA Y ADMINISTRACIÓN</b>	<b>PÁGINA:</b> 7 de 86

**DIAGRAMA DE FLUJO RECEPCIÓN DE INVESTIGACIONES INTERNAS Y EXTERNAS**

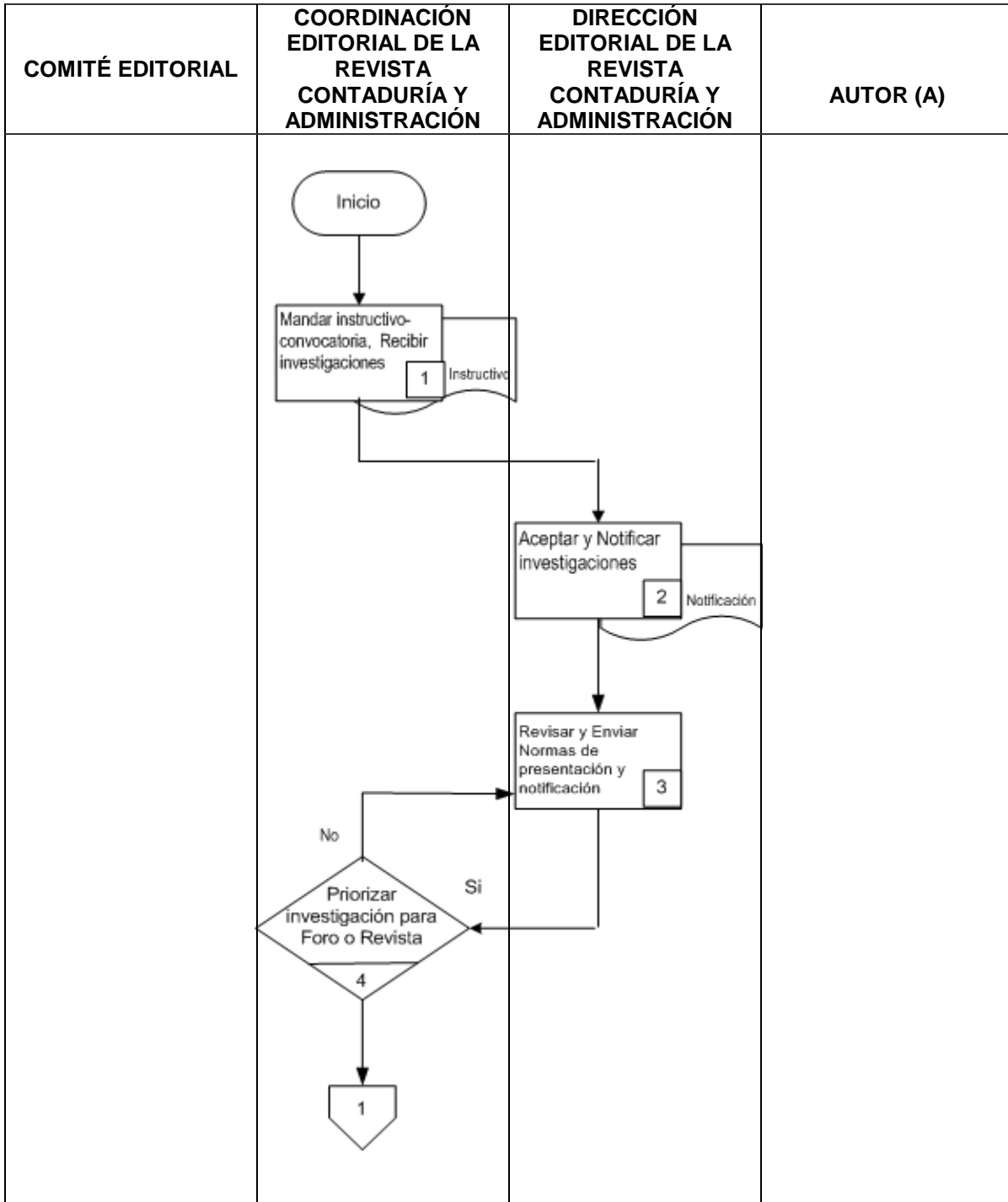

<b>ELABORÓ:</b> Cecilia Esperanza Medina Zurita	<b>REVISÓ:</b> M. A Silvia Berenice Villamil Rodríguez	<b>APROBÓ:</b> Dr. Sergio Javier Jasso Villazul	<b>FECHA:</b> 09/10/2007	<b>REVISIÓN :</b>
--	---	--	-----------------------------	-------------------

 <b>U.N.A.M.</b>	<b>FACULTAD DE CONTADURÍA Y ADMINISTRACIÓN          DIVISIÓN DE INVESTIGACIÓN (DICAI)</b>	<b>CÓDIGO:</b> MPDICA1-02-00
	<b>INTEGRACIÓN Y ELABORACIÓN REVISTA CONTADURÍA Y ADMINISTRACIÓN          Descripción de Actividades</b>	<b>PÁGINA:</b> 8 de 86

## RECEPCIÓN DE TRABAJOS / INVESTIGACIONES INTERNAS O EXTERNAS

Actividad	¿Qué se hace?	¿Quién lo hace?	¿Para qué lo hace?	Proveedor	Cliente	Documentos Generados
1	Mandar el Instructivo y Recibir los trabajos de investigación en forma física y/o electrónica conforme a la convocatoria de la revista.	Coordinación Editorial	Para que la coordinación técnica confirme que el trabajo cumple con los objetivos e instrucciones de la revista.	Coordinación Editorial	Autor (a)	Anexo 1
2	Aceptar y Recibir los trabajos de investigación internos y externos	Coordinación Editorial	Para confirmar que el trabajo presenta modificaciones conforme al seminario, la Coordinación Técnica turnará el trabajo a la Coordinación Editorial.	Coordinación Editorial	Jefatura de la División de Investigación DICAI	Anexo 2
3	Revisar si los trabajos de investigación, tanto internos como externos, cubren con los requisitos señalados en las Normas para la presentación de colaboraciones.	Coordinación Editorial	Para confirmar si cumple con los requerimientos establecidos. haciéndole notar que el trabajo no ha sido considerado para iniciar el proceso de arbitraje.	Coordinación editorial	Dirección Editorial de la Revista	Anexo 3
4	Priorizar si el autor (a) propone un trabajo de investigación simultáneamente, para el Foro de Investigación y la revista Contaduría y Administración; se someterá al proceso de arbitraje del Foro de Investigación.	Jefatura de la División de Investigación DICAI Coordinación Editorial	Para decidir si el trabajo se presentará para la revista y porque los trabajos del foro se publican en la Memoria con lo que dejan de ser inéditos.	Dirección Editorial de la Revista Contaduría y Administración Coordinación editorial	Dirección Editorial de la Revista Contaduría y Administración	

<b>ELABORÓ:</b> Cecilia Esperanza Medina Zurita	<b>REVISÓ:</b> M. A. Silvia Berenice Villamil Rodríguez	<b>APROBÓ:</b> Dr. Sergio Javier Jasso Villazul	<b>FECHA:</b> 09/10/2007	<b>REVISIÓN :</b> 0
--	--	--	-----------------------------	---------------------

 <b>U.N.A.M.</b>	<b>FACULTAD DE CONTADURÍA Y ADMINISTRACIÓN</b> <b>DIVISIÓN DE INVESTIGACIÓN (DICA)</b>	<b>CÓDIGO:</b> MPDICA-02-00
	<b>INTEGRACIÓN Y ELABORACIÓN REVISTA</b> <b>CONTADURÍA Y ADMINISTRACIÓN</b>	<b>PÁGINA:</b> 9 de 86

**DIAGRAMA DE FLUJO RECEPCIÓN DE INVESTIGACIONES INTERNAS Y EXTERNAS**

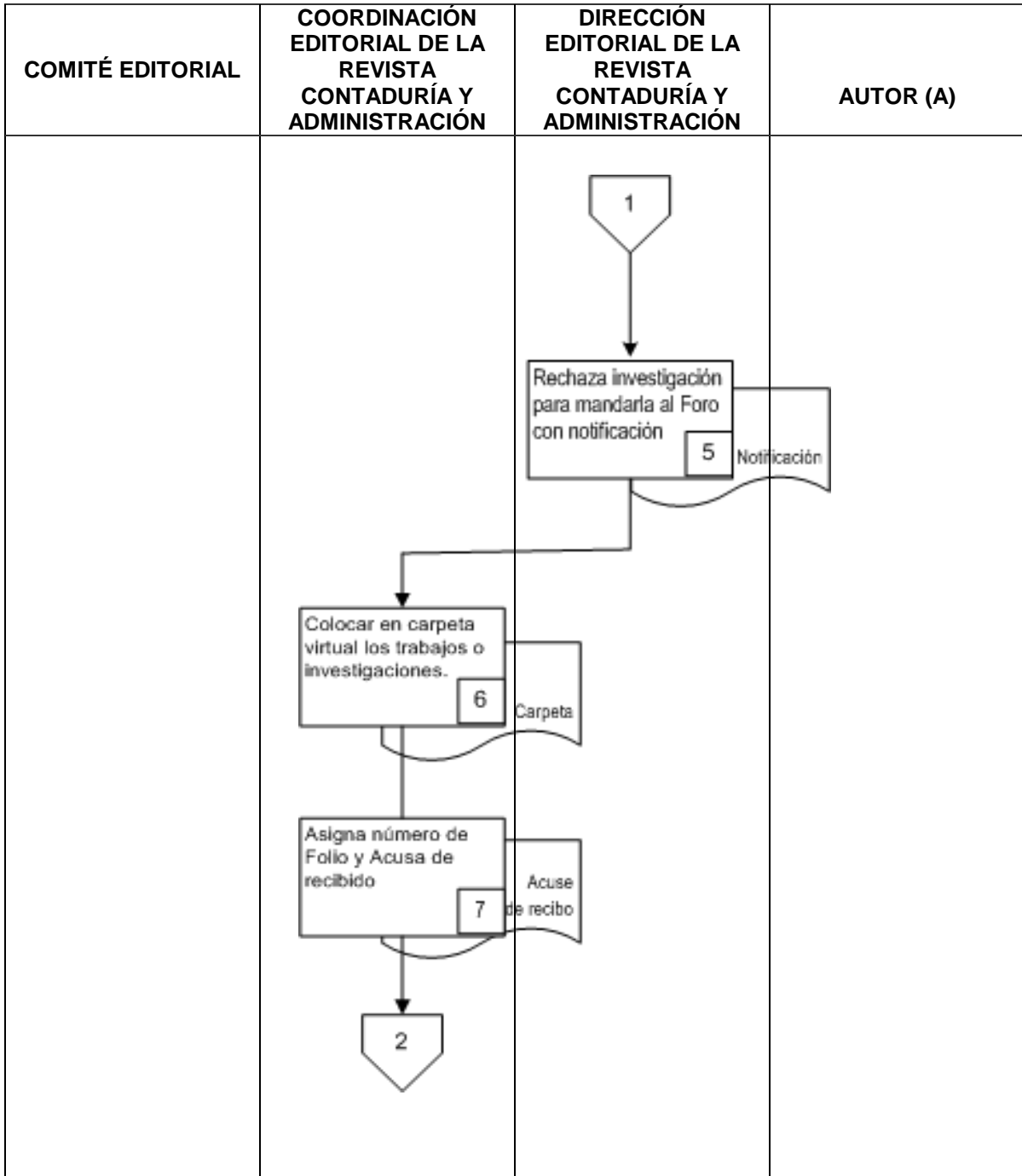

<b>ELABORÓ:</b> Cecilia Esperanza Medina Zurita	<b>REVISÓ:</b> M. A Silvia Berenice Villamil Rodríguez	<b>APROBÓ:</b> Dr. Sergio Javier Jasso Villazul	<b>FECHA:</b> 09/10/2007	<b>REVISIÓN :</b>
--	---	--	-----------------------------	-------------------



 <b>U.N.A.M.</b>	<b>FACULTAD DE CONTADURÍA Y ADMINISTRACIÓN          DIVISIÓN DE INVESTIGACIÓN (DICAI)</b>	<b>CÓDIGO:</b> MPDICA1-02-00
	<b>INTEGRACIÓN Y ELABORACIÓN REVISTA CONTADURÍA Y ADMINISTRACIÓN          Descripción de Actividades</b>	<b>PÁGINA:</b> 10 de 86

## RECEPCIÓN DE TRABAJOS / INVESTIGACIONES INTERNAS O EXTERNAS

Actividad	¿Qué se hace?	¿Quién lo hace?	¿Para qué lo hace?	Proveedor	Cliente	Documentos Generados
<b>5</b>	Rechazar el trabajo de investigación que se haya emitido para la revista, y si el autor decide participar en el Foro con mismo.	Dirección Editorial de la Revista Contaduría y Administración Coordinación Editorial	Para mandar una notificación de rechazo de participación en la revista al autor.	Dirección Editorial de la Revista Contaduría y Administración	Autor, Jefatura de la División de Investigación DICAI	Anexo 4
<b>6</b>	Colocar una vez que el autor entregue el trabajo de investigación por correo electrónico la versión virtual, en la carpeta de artículos recibidos contenida en la cuenta de correo electrónico.	Coordinación Editorial	Para tener un registro de trabajos de investigación recibidos.	Dirección Editorial de la Revista Contaduría y Administración Coordinación Editorial	Autor (a)	Anexo 5
<b>7</b>	Asignar un número de folio a todo el trabajo y Elaborar un acuse de recibo al autor del artículo por correo electrónico o documento escrito si el autor así lo requiere, una vez que se cuente con número de folio .	Coordinación Editorial	Para informarle al autor a través de dicho acuse se someterá al proceso de arbitraje el trabajo académico o docente.	Coordinación Editorial	Autor (a)	Anexo 6

<b>ELABORÓ:</b> Cecilia Esperanza Medina Zurita	<b>REVISÓ:</b> M. A. Silvia Berenice Villamil Rodríguez	<b>APROBÓ:</b> Dr. Sergio Javier Jasso Villazul	<b>FECHA:</b> 09/10/2007	<b>REVISIÓN :</b> 0
--	---	--	-----------------------------	---------------------

 <b>U.N.A.M.</b>	<b>FACULTAD DE CONTADURÍA Y ADMINISTRACIÓN</b> <b>DIVISIÓN DE INVESTIGACIÓN (DICA)</b>	<b>CÓDIGO:</b> MPDICA-02-00
	<b>INTEGRACIÓN Y ELABORACIÓN REVISTA</b> <b>CONTADURÍA Y ADMINISTRACIÓN</b>	<b>PÁGINA:</b> 11 de 86

**DIAGRAMA DE FLUJO RECEPCIÓN DE INVESTIGACIONES INTERNAS Y EXTERNAS**

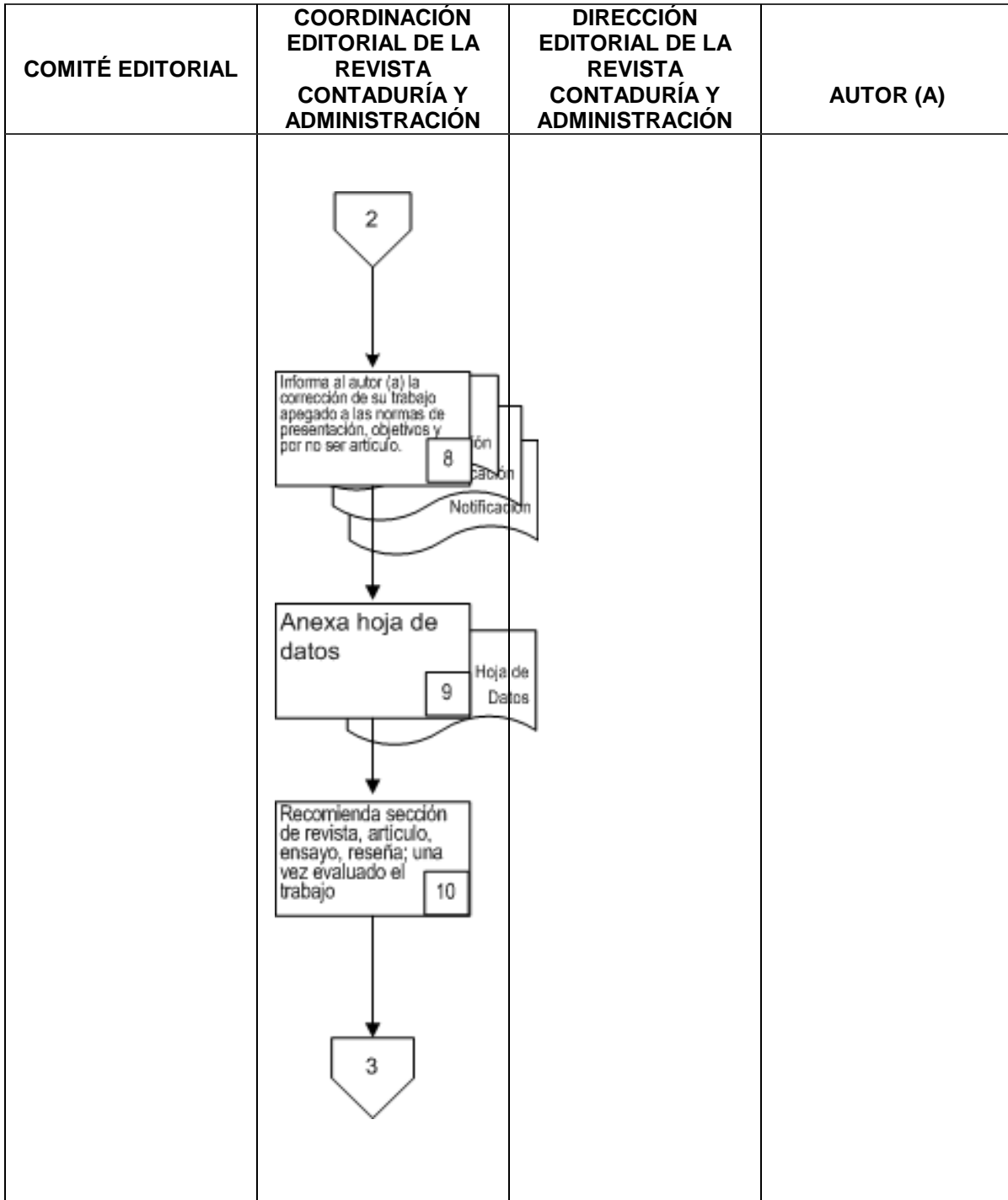

<b>ELABORÓ:</b> Cecilia Esperanza Medina Zurita	<b>REVISÓ:</b> M. A Silvia Berenice Villamil Rodríguez	<b>APROBÓ:</b> Dr. Sergio Javier Jasso Villazul	<b>FECHA:</b> 09/10/2007	<b>REVISIÓN :</b>
--	---	--	-----------------------------	-------------------

 <b>U.N.A.M.</b>	<b>FACULTAD DE CONTADURÍA Y ADMINISTRACIÓN          DIVISIÓN DE INVESTIGACIÓN (DICAI)</b>	<b>CÓDIGO:</b> MPDICA1-02-00
	<b>INTEGRACIÓN Y ELABORACIÓN REVISTA CONTADURÍA Y ADMINISTRACIÓN          Descripción de Actividades</b>	<b>PÁGINA:</b> 12de 86

## RECEPCIÓN DE TRABAJOS /INVESTIGACIONES INTERNAS O EXTERNAS

Actividad	¿Qué se hace?	¿Quién lo hace?	¿Para qué lo hace?	Proveedor	Cliente	Documentos Generados
<b>8</b>	<b>Informar</b> al autor (a) que debe entregar la versión corregida conforme a las Normas para la presentación de colaboraciones, que no cumple con los objetivos o que no es un artículo de investigación de la revista.	Coordinación Editorial	Para que se inicie el proceso de arbitraje y <b>Conservar</b> el trabajo físicamente, junto con la notificación al autor en la que se le invita a cumplir con las Normas, pero sin número de folio.	Dirección Editorial de la Revista Contaduría y Administración	Autor (a)	Anexo 7, 8 y 9
<b>9</b>	Anexar una hoja con los datos completos del autor (a) y del trabajo de investigación impreso.	Coordinación Editorial	Para archivar un expediente dentro de la sección de pendientes de asignación arbitral, éste debe contener el correo impreso que haya enviado el autor o el disco que contiene el trabajo (si es el caso).	Coordinación editorial	Dirección Editorial de la Revista Contaduría y Administración	Anexo 10
<b>10</b>	Recomendar en qué sección de la revista se publicará (artículos de investigación, ensayos o documentos). Una vez que ha evaluado un trabajo académico o docente.	Dirección Editorial de la Revista Contaduría y Administración	Para informar al autor en que sección publicaran su trabajo.	Autor (a)	Coordinación Editorial	

<b>ELABORÓ:</b> Cecilia Esperanza Medina Zurita	<b>REVISÓ:</b> M. A. Silvia Berenice Villamil Rodríguez	<b>APROBÓ:</b> Dr. Sergio Javier Jasso Villazul	<b>FECHA:</b> 09/10/2007	<b>REVISIÓN :</b> 0
--	--	--	-----------------------------	---------------------

 <b>U.N.A.M.</b>	<b>FACULTAD DE CONTADURÍA Y ADMINISTRACIÓN</b> <b>DIVISIÓN DE INVESTIGACIÓN (DICA)</b>	<b>CÓDIGO:</b> MPDICA-02-00
	<b>INTEGRACIÓN Y ELABORACIÓN REVISTA</b> <b>CONTADURÍA Y ADMINISTRACIÓN</b>	<b>PÁGINA:</b> 13 de 86

**DIAGRAMA DE FLUJO RECEPCIÓN DE INVESTIGACIONES INTERNAS Y EXTERNAS**

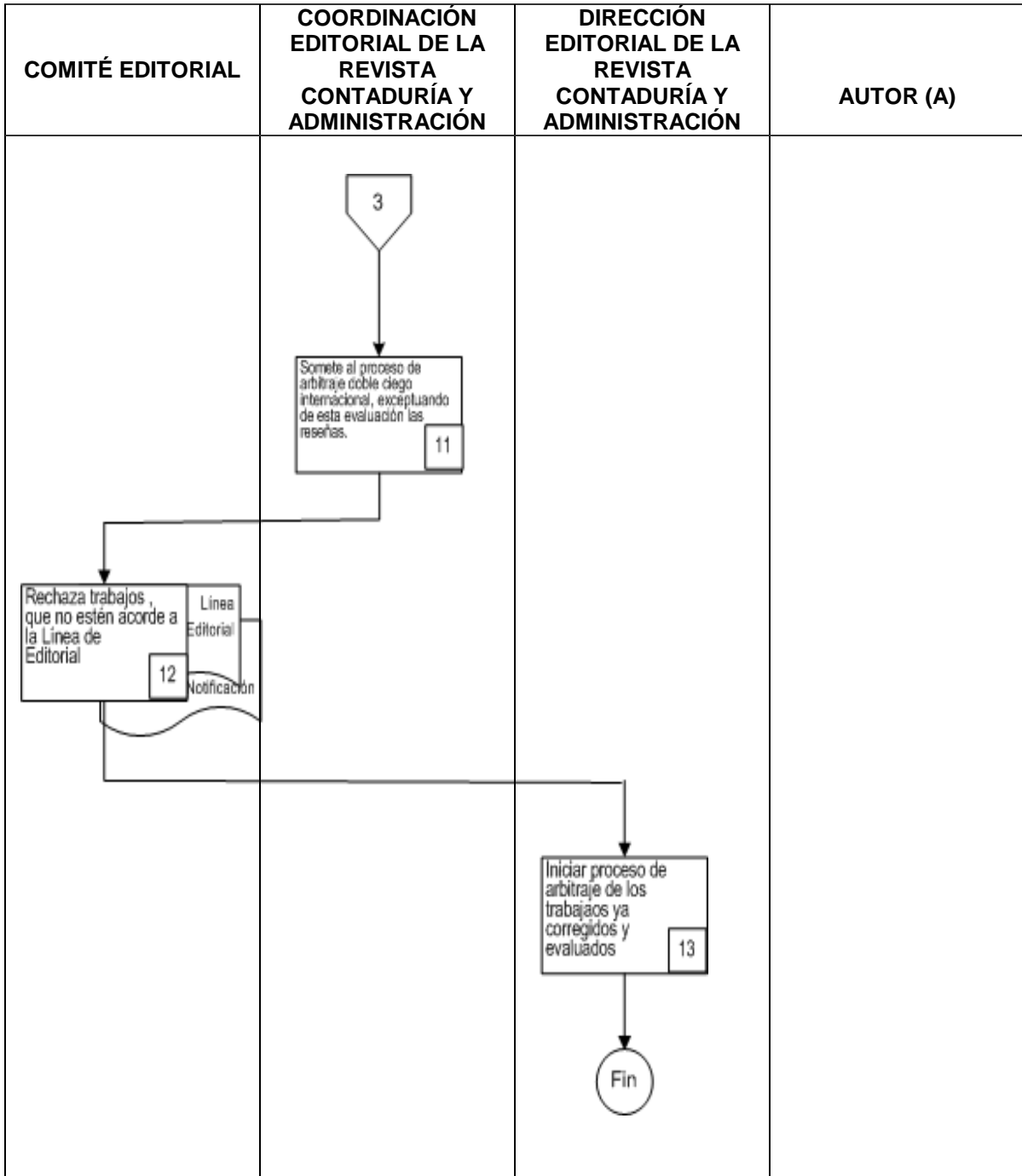

<b>ELABORÓ:</b> Cecilia Esperanza Medina Zurita	<b>REVISÓ:</b> M. A Silvia Berenice Villamil Rodríguez	<b>APROBÓ:</b> Dr. Sergio Javier Jasso Villazul	<b>FECHA:</b> 09/10/2007	<b>REVISIÓN :</b>
--	---	--	-----------------------------	-------------------

 <b>U.N.A.M.</b>	<b>FACULTAD DE CONTADURÍA Y ADMINISTRACIÓN</b> <b>DIVISIÓN DE INVESTIGACIÓN (DICAI)</b>	<b>CÓDIGO:</b> MPDICA1-02-00
	<b>INTEGRACIÓN Y ELABORACIÓN REVISTA CONTADURÍA Y ADMINISTRACIÓN</b> <b>Descripción de Actividades</b>	<b>PÁGINA:</b> 14 de 86

### RECPECION DE TRABAJOS / INVESTIGACIONES INTERNAS O EXTERNAS

Actividad	¿Qué se hace?	¿Quién lo hace?	¿Para qué lo hace?	Proveedor	Cliente	Documentos Generados
<b>11</b>	Someter al proceso de arbitraje doble ciego internados todos los trabajos de investigación, internos y externos, sólo las reseñas y los documentos estarán exentos de dicho proceso.	Dirección Editorial de la Revista Contaduría y Administración Coordinación Editorial	Para seleccionar los trabajos académicos, investigación o docentes y cumplir con los lineamientos de calidad	Dirección Editorial de la Revista Contaduría y Administración Coordinación Editorial	Cuerpo arbitral	
<b>12</b>	Rechazar cualquier trabajo de investigación, sin importar la sección de la revista a la que pertenezca (artículo de investigación, ensayo, reseña y/o documento), que no este acorde con la línea editorial para su publicación.	Comité Editorial	Para verificar la calidad y coherencia de la línea editorial que se encuentra contenida en las Normas para la presentación de colaboraciones	Comité Editorial	Dirección Editorial de la Revista Contaduría y Administración Coordinación Editorial	Anexo 11 y 12
<b>13</b>	Iniciar en el proceso de arbitraje, los trabajos de investigación internos (escritos por un miembro de la DICAI), siempre y cuando los mismos tengan las correcciones señaladas por los otros miembros de la División durante el Seminario de Investigación.	Dirección Editorial de la Revista Contaduría y Administración Coordinación Editorial	Para someter los trabajos a arbitraje doble ciego internacional ya con las correcciones realizadas.	Dirección Editorial de la Revista Contaduría y Administración Coordinación Editorial	Cuerpo Arbitral	

<b>ELABORÓ:</b> Cecilia Esperanza Medina Zurita	<b>REVISÓ:</b> M. A. Silvia Berenice Villamil Rodríguez	<b>APROBÓ:</b> Dr. Sergio Javier Jasso Villazul	<b>FECHA:</b> 09/10/2007	<b>REVISIÓN :</b> 0
--	--	--	-----------------------------	---------------------

 <b>U.N.A.M.</b>	<b>FACULTAD DE CONTADURÍA Y ADMINISTRACIÓN</b> <b>DIVISIÓN DE INVESTIGACIÓN (DICAI)</b>	<b>CÓDIGO:</b> MPDICA-02-00
	<b>INTEGRACIÓN Y ELABORACIÓN REVISTA</b> <b>CONTADURÍA Y ADMINISTRACIÓN</b>	<b>PÁGINA:</b> 15 de 86

**DIAGRAMA DE FLUJO ASIGNACION DE ARBITROS**

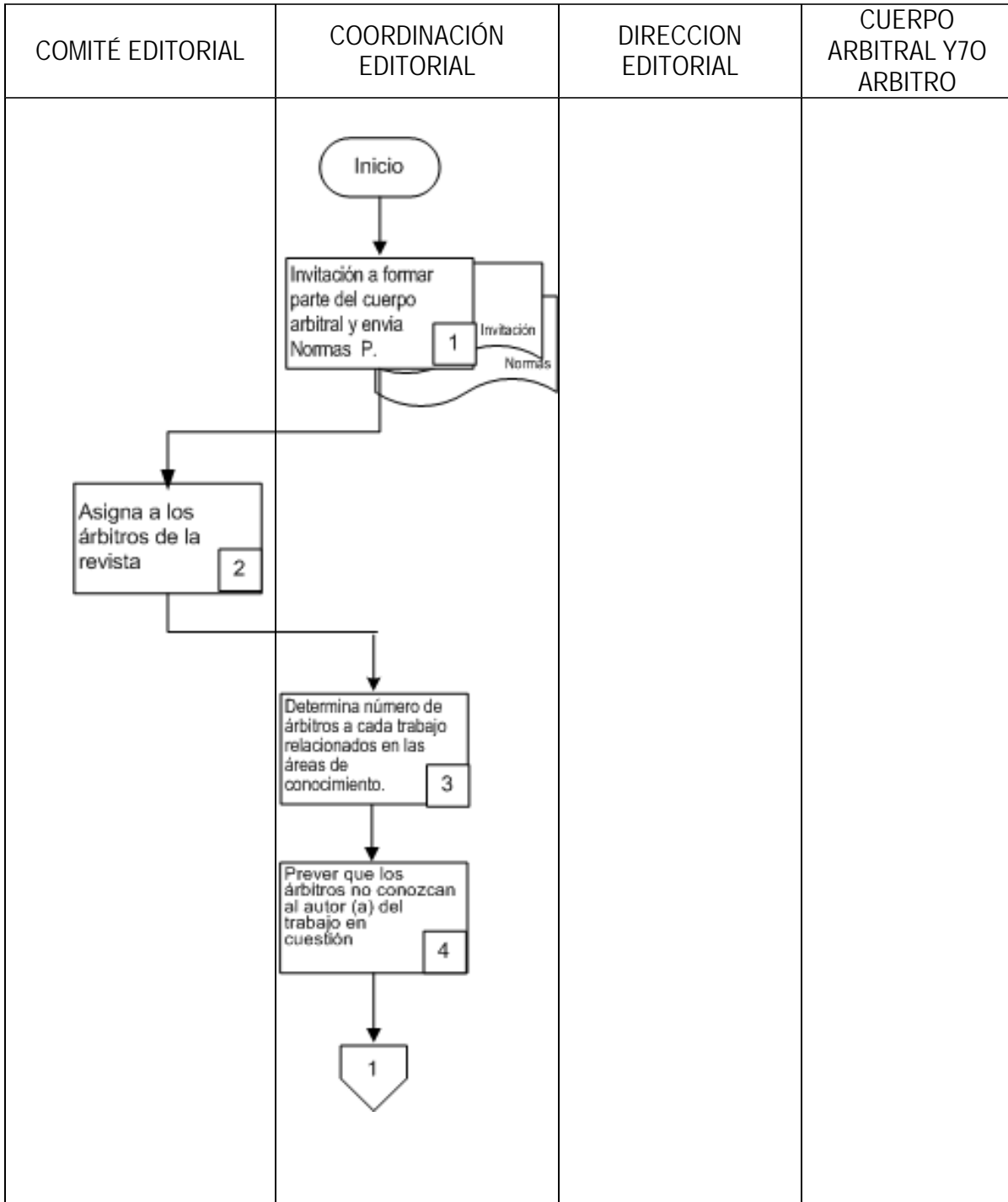

<b>ELABORÓ:</b> Cecilia Esperanza Medina Zurita	<b>REVISÓ:</b> M. A Silvia Berenice Villamil Rodríguez	<b>APROBÓ:</b> Dr. Sergio Javier Jasso Villazul	<b>FECHA:</b> 09/10/2007	<b>REVISIÓN :</b>
--	---	--	-----------------------------	-------------------

 <b>U.N.A.M.</b>	<b>FACULTAD DE CONTADURÍA Y ADMINISTRACIÓN          DIVISIÓN DE INVESTIGACIÓN (DICAI)</b>	<b>CÓDIGO:</b> MPDICA1-02-00
	<b>INTEGRACIÓN Y ELABORACIÓN REVISTA CONTADURÍA Y ADMINISTRACIÓN          Descripción de Actividades</b>	<b>PÁGINA:</b> 16de 86

### RECPECION DE TRABAJOS / INVESTIGACIONES INTERNAS O EXTERNAS

Actividad	¿Qué se hace?	¿Quién lo hace?	¿Para qué lo hace?	Proveedor	Cliente	Documentos Generados
<b>11</b>	Someter al proceso de arbitraje doble ciego internados todos los trabajos de investigación, internos y externos, sólo las reseñas y los documentos estarán exentos de dicho proceso.	Dirección Editorial de la Revista Contaduría y Administración Coordinación Editorial	Para seleccionar los trabajos académicos, investigación o docentes y cumplir con los lineamientos de calidad	Dirección Editorial de la Revista Contaduría y Administración Coordinación Editorial	Cuerpo arbitral	
<b>12</b>	Rechazar cualquier trabajo de investigación, sin importar la sección de la revista a la que pertenezca (artículo de investigación, ensayo, reseña y/o documento), que no este acorde con la línea editorial para su publicación.	Comité Editorial	Para verificar la calidad y coherencia de la línea editorial que se encuentra contenida en las Normas para la presentación de colaboraciones	Comité Editorial	Dirección Editorial de la Revista Contaduría y Administración Coordinación Editorial	Anexo 11 y 12
<b>13</b>	Iniciar en el proceso de arbitraje, los trabajos de investigación internos (escritos por un miembro de la DICAI), siempre y cuando los mismos tengan las correcciones señaladas por los otros miembros de la División durante el Seminario de Investigación.	Dirección Editorial de la Revista Contaduría y Administración Coordinación Editorial	Para someter los trabajos a arbitraje doble ciego internacional ya con las correcciones realizadas.	Dirección Editorial de la Revista Contaduría y Administración Coordinación Editorial	Cuerpo Arbitral	

<b>ELABORÓ:</b> Cecilia Esperanza Medina Zurita	<b>REVISÓ:</b> M. A. Silvia Berenice Villamil Rodríguez	<b>APROBÓ:</b> Dr. Sergio Javier Jasso Villazul	<b>FECHA:</b> 09/10/2007	<b>REVISIÓN :</b> 0
--	--	--	-----------------------------	---------------------

 <b>U.N.A.M.</b>	<b>FACULTAD DE CONTADURÍA Y ADMINISTRACIÓN</b> <b>DIVISIÓN DE INVESTIGACIÓN (DICA)</b>	<b>CÓDIGO:</b> MPDICA-02-00
	<b>INTEGRACIÓN Y ELABORACIÓN REVISTA</b> <b>CONTADURÍA Y ADMINISTRACIÓN</b>	<b>PÁGINA:</b> 17 de 86

**DIAGRAMA DE FLUJO ASIGNACION DE ARBITROS**

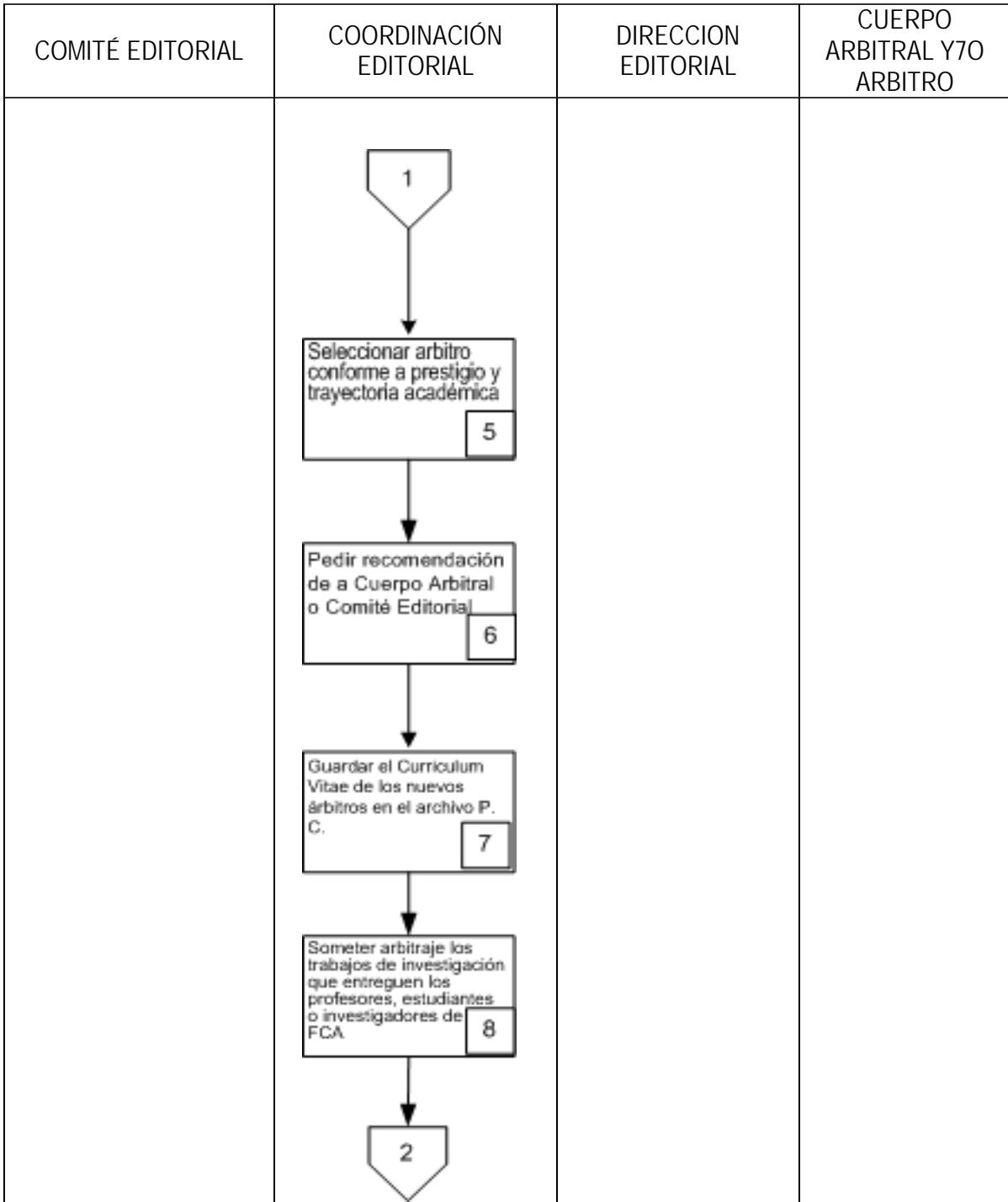

<b>ELABORÓ:</b> Cecilia Esperanza Medina Zurita	<b>REVISÓ:</b> M. A Silvia Berenice Villamil Rodríguez	<b>APROBÓ:</b> Dr. Sergio Javier Jasso Villazul	<b>FECHA:</b> 09/10/2007	<b>REVISIÓN :</b>
--	---	--	-----------------------------	-------------------



 <b>U.N.A.M.</b>	<b>FACULTAD DE CONTADURÍA Y ADMINISTRACIÓN</b> <b>DIVISIÓN DE INVESTIGACIÓN (DICAI)</b>	<b>CÓDIGO:</b> MPDICA1-02-00
	<b>INTEGRACIÓN Y ELABORACIÓN REVISTA CONTADURÍA Y ADMINISTRACIÓN</b> <b>Descripción de Actividades</b>	<b>PÁGINA:</b> 18 de 86

## ASIGNACIÓN DE ARBITROS / INVESTIGACIONES INTERNAS O EXTERNAS

Actividad	¿Qué se hace?	¿Quién lo hace?	¿Para qué lo hace?	Proveedor	Cliente	Documentos Generados
<b>5</b>	Seleccionar a los árbitros conforme a su prestigio y trayectoria académica.	Comité Editorial Coordinación Editorial	Porque se considera importante, si bien no indispensable, que cuenten con grado de doctor.	Comité Editorial Cuerpo Arbitral	Dir. Editorial RCyA Coordinación Editorial	
<b>6</b>	Pedir a los miembros del Cuerpo Arbitral y/o Comité editorial, relacionados en el área general donde está contenido el trabajo, recomienden algún (os) árbitro(s) idóneo para dicho trabajo de investigación.	Dirección Editorial de la Revista Contaduría y Administración Coordinación Editorial	Para que el arbitraje se legitimo y de acuerdo con el tema del trabajo de investigación	Comité Editorial Cuerpo Arbitral	Dirección Editorial de la Revista Contaduría y Administración Coordinación Editorial	
<b>7</b>	Guardar el curriculum vitae de los nuevos árbitros en la carpeta de árbitros de la Revista.	Coordinación Editorial	Para tener un registro de la formación académica o docente y promoción en otras áreas de interés.	Dirección Editorial de la Revista Contaduría y Administración	Cuerpo Arbitral	
<b>8</b>	Someter los trabajos de investigación que entreguen los profesores, estudiantes o investigadores de la Facultad de Contaduría y Administración a evaluación arbitrada externa a la institución.	Dirección Editorial de la Revista Contaduría y Administración Coordinación Editorial	Para evitar endogamia	Comité Editorial Coordinación Editorial	Cuerpo Arbitral	

<b>ELABORÓ:</b> Cecilia Esperanza Medina Zurita	<b>REVISÓ:</b> M. A. Silvia Berenice Villamil Rodríguez	<b>APROBÓ:</b> Dr. Sergio Javier Jasso Villazul	<b>FECHA:</b> 09/10/2007	<b>REVISIÓN :</b> 0
--	---	--	-----------------------------	---------------------

 <b>U.N.A.M.</b>	<b>FACULTAD DE CONTADURÍA Y ADMINISTRACIÓN</b> <b>DIVISIÓN DE INVESTIGACIÓN (DICA)</b>	<b>CÓDIGO:</b> MPDICA-02-00
	<b>INTEGRACIÓN Y ELABORACIÓN REVISTA</b> <b>CONTADURÍA Y ADMINISTRACIÓN</b>	<b>PÁGINA:</b> 19 de 86

**DIAGRAMA DE FLUJO ASIGNACION DE ARBITROS**

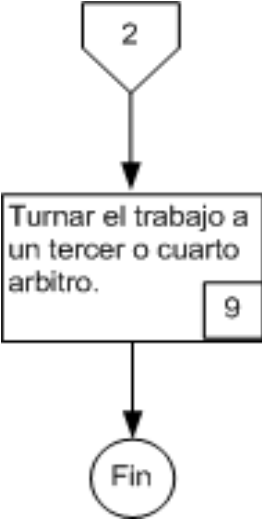
COMITÉ EDITORIAL	COORDINACIÓN EDITORIAL	DIRECCION EDITORIAL	CUERPO ARBITRAL Y/O ARBITRO
	 <pre> graph TD     2{{2}} --&gt; A[Turnar el trabajo a un tercer o cuarto arbitro.]     A --&gt; Fin((Fin))           </pre>		

<b>ELABORÓ:</b> Cecilia Esperanza Medina Zurita	<b>REVISÓ:</b> M. A Silvia Berenice Villamil Rodríguez	<b>APROBÓ:</b> Dr. Sergio Javier Jasso Villazul	<b>FECHA:</b> 09/10/2007	<b>REVISIÓN :</b>
--	---	--	-----------------------------	-------------------

 <b>U.N.A.M.</b>	<b>FACULTAD DE CONTADURÍA Y ADMINISTRACIÓN          DIVISIÓN DE INVESTIGACIÓN (DICAI)</b>	<b>CÓDIGO:</b> MPDICA1-02-00
	<b>INTEGRACIÓN Y ELABORACIÓN REVISTA CONTADURÍA Y ADMINISTRACIÓN          Descripción de Actividades</b>	<b>PÁGINA:</b> 20de 86

## ASIGNACIÓN DE ARBITROS / INVESTIGACIONES INTERNAS O EXTERNAS

Actividad	¿Qué se hace?	¿Quién lo hace?	¿Para qué lo hace?	Proveedor	Cliente	Documentos Generados
9	Turnar un trabajo a un tercer o cuarto árbitro cuando: <b>Uno</b> de los árbitros asignados no pueda dictaminar el trabajo. <b>O cuando</b> los dictámenes de los árbitros tengan resoluciones opuestas entre sí.	Comité Editorial Coordinación Editorial	Para que :- <b>Sí, tal cual</b> contra un <b>no se publique.</b>	Comité Editorial Dirección Editorial de la Revista Contaduría y Administración	Cuerpo Arbitral	

<b>ELABORÓ:</b> Cecilia Esperanza Medina Zurita	<b>REVISÓ:</b> M. A. Silvia Berenice Villamil Rodríguez	<b>APROBÓ:</b> Dr. Sergio Javier Jasso Villazul	<b>FECHA:</b> 09/10/2007	<b>REVISIÓN :</b> 0
--	--	--	-----------------------------	---------------------

 <b>U.N.A.M.</b>	<b>FACULTAD DE CONTADURÍA Y ADMINISTRACIÓN</b> <b>DIVISIÓN DE INVESTIGACIÓN (DICA)</b>	<b>CÓDIGO:</b> MPDICA-02-00
	<b>INTEGRACIÓN Y ELABORACIÓN REVISTA</b> <b>CONTADURÍA Y ADMINISTRACIÓN</b>	<b>PÁGINA:</b> 21 de 86

**DIAGRAMA DE FLUJO ENVIO DE TRABAJOS A DICTAMINAR INTERNOS Y EXTERNOS**

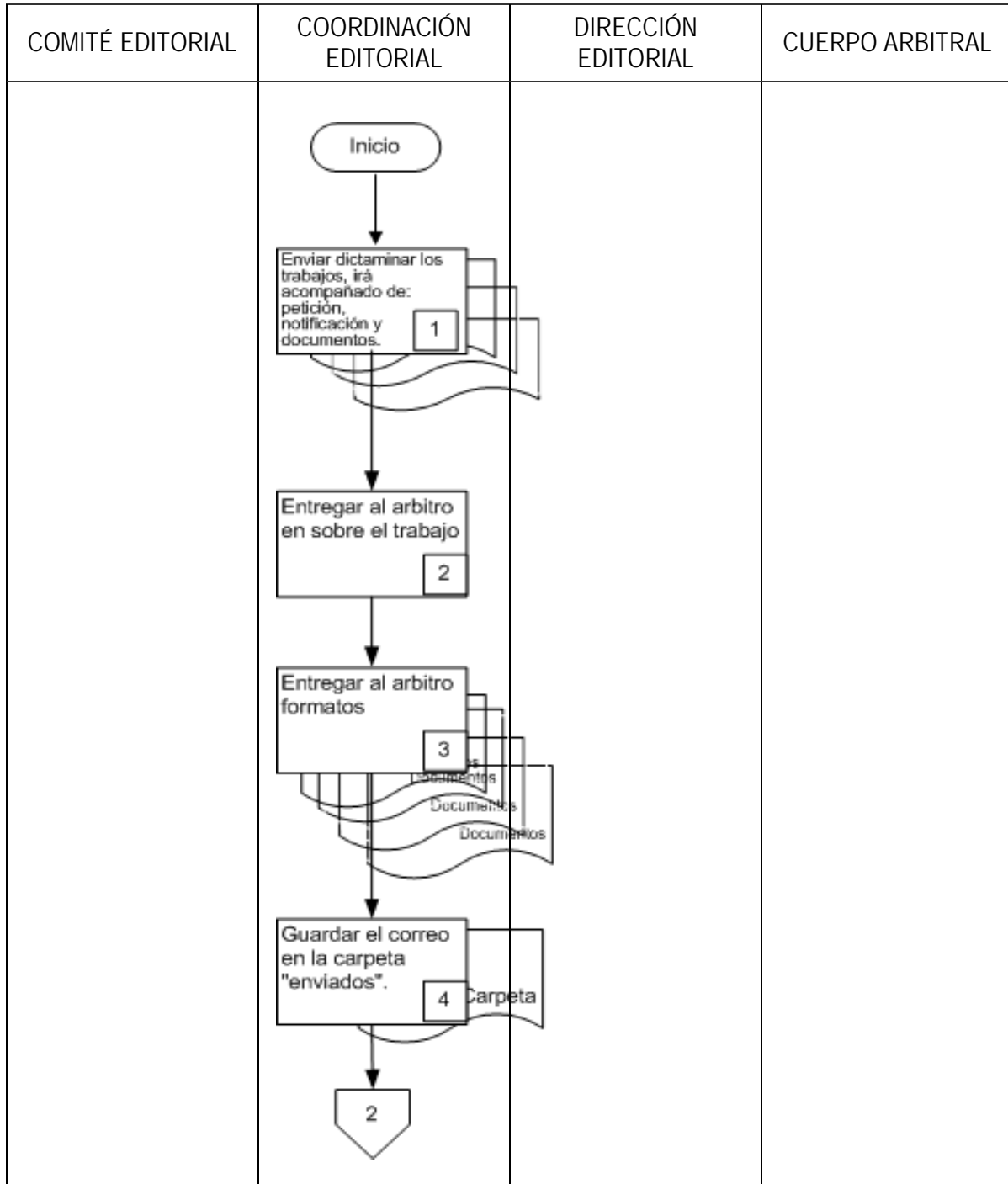

<b>ELABORÓ:</b> Cecilia Esperanza Medina Zurita	<b>REVISÓ:</b> M. A Silvia Berenice Villamil Rodríguez	<b>APROBÓ:</b> Dr. Sergio Javier Jasso Villazul	<b>FECHA:</b> 09/10/2007	<b>REVISIÓN :</b>
--	---	--	-----------------------------	-------------------

 <b>U.N.A.M.</b>	<b>FACULTAD DE CONTADURÍA Y ADMINISTRACIÓN</b> <b>DIVISIÓN DE INVESTIGACIÓN (DICAI)</b>	<b>CÓDIGO:</b> MPDICA1-02-00
	<b>INTEGRACIÓN Y ELABORACIÓN REVISTA CONTADURÍA Y ADMINISTRACIÓN</b> <b>Descripción de Actividades</b>	<b>PÁGINA:</b> 22de 86

### ENVÍO DE TRABAJOS A DICTAMINAR / INVESTIGACIONES INTERNAS O EXTERNAS

Actividad	¿Qué se hace?	¿Quién lo hace?	¿Para qué lo hace?	Proveedor	Cliente	Documentos Generados
1	Enviar dictaminar los trabajos de investigación. El trabajo irá acompañado de: petición, notificación y documentos.	Coordinación Editorial	Para notificar a los árbitros de los trabajos de investigación recibidos. Y obtener la solicitud	Comité Editorial Dirección Editorial de la RCyA	Cuerpo Arbitro	Anexos 14, 15 y 16
2	Entregar personalmente en sobre cerrado y con la leyenda <b>"Confidencial"</b> . En caso de que se envíe físicamente.	Coordinación Editorial	Para notificar al arbitro mediante entrega personal del envío de trabajos de investigación.	Coordinación editorial	Arbitro	
3	Entregar al árbitro de los siguientes documentos: Carta petición, formato de dictamen (ensayo o artículo de investigación) y trabajo de investigación a evaluar. Al enviar un trabajo a dictaminar, ya sea de forma física o electrónica.	Coordinación Editorial	Para la dictaminación del trabajo de investigación	Coordinación Editorial	Arbitro	Anexos 14, 15, 16, 17 y 18
4	Guardar el correo en la carpeta "enviados". Si el envío del trabajo de investigación a los árbitros es a través de la cuenta electrónica.	Coordinación Editorial	Para tener un registro cronológico de los trabajos de investigación así como, el arbitro asignado.	Coordinación Editorial	Arbitro	Anexo 19

<b>ELABORÓ:</b> Cecilia Esperanza Medina Zurita	<b>REVISÓ:</b> M. A. Silvia Berenice Villamil Rodríguez	<b>APROBÓ:</b> Dr. Sergio Javier Jasso Villazul	<b>FECHA:</b> 09/10/2007	<b>REVISIÓN :</b> 0
--	--	--	-----------------------------	---------------------

 <b>U.N.A.M.</b>	<b>FACULTAD DE CONTADURÍA Y ADMINISTRACIÓN</b> <b>DIVISIÓN DE INVESTIGACIÓN (DICA)</b>	<b>CÓDIGO:</b> MPDICA-02-00
	<b>INTEGRACIÓN Y ELABORACIÓN REVISTA</b> <b>CONTADURÍA Y ADMINISTRACIÓN</b>	<b>PÁGINA:</b> 23 de 86

**DIAGRAMA DE FLUJO ENVIO DE TRABAJOS A DICTAMINAR INTERNOS Y EXTERNOS**

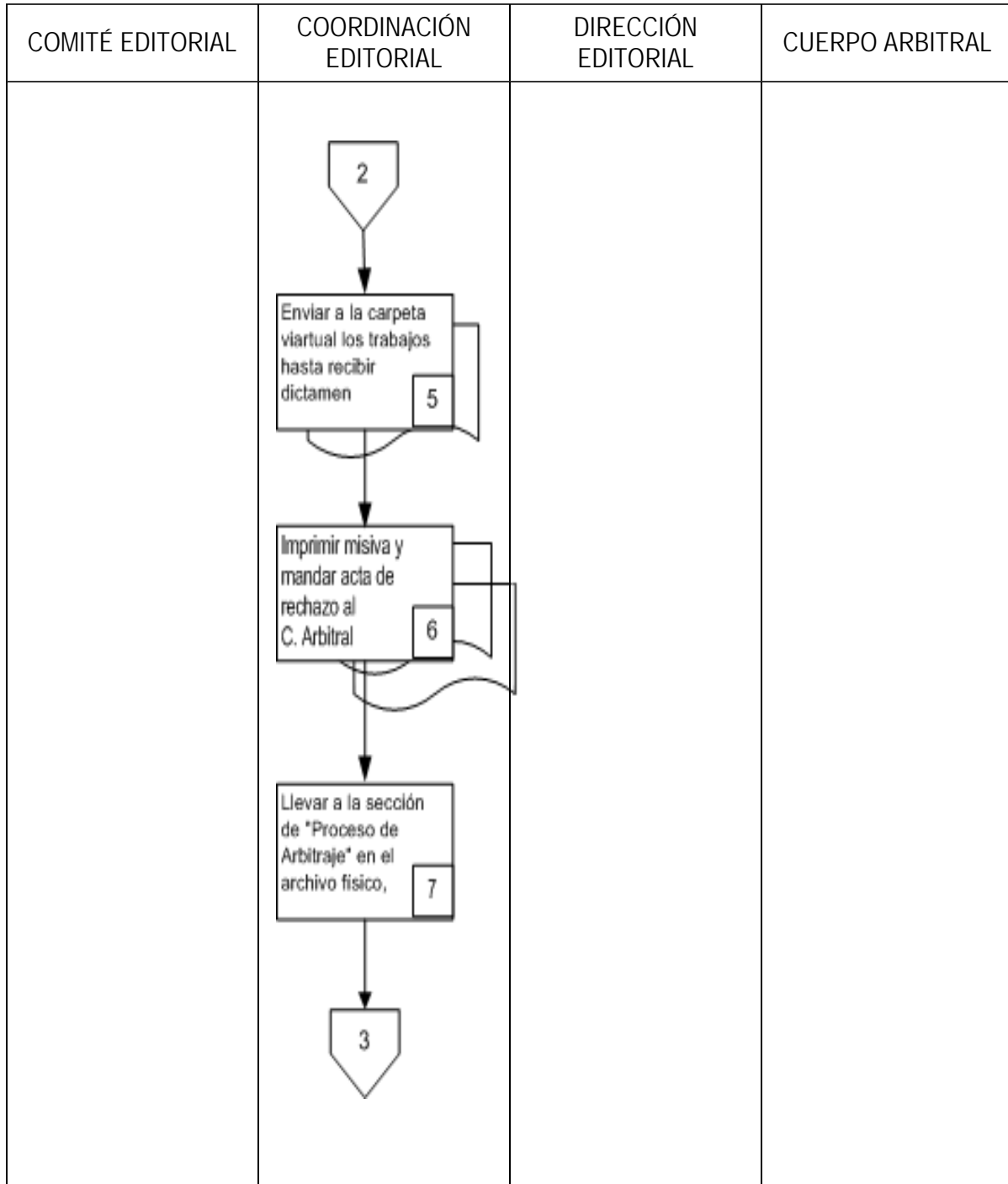

<b>ELABORÓ:</b> Cecilia Esperanza Medina Zurita	<b>REVISÓ:</b> M. A Silvia Berenice Villamil Rodríguez	<b>APROBÓ:</b> Dr. Sergio Javier Jasso Villazul	<b>FECHA:</b> 09/10/2007	<b>REVISIÓN :</b>
--	---	--	-----------------------------	-------------------

 <b>U.N.A.M.</b>	<b>FACULTAD DE CONTADURÍA Y ADMINISTRACIÓN</b> <b>DIVISIÓN DE INVESTIGACIÓN (DICAI)</b>	<b>CÓDIGO:</b> MPDICA1-02-00
	<b>INTEGRACIÓN Y ELABORACIÓN REVISTA CONTADURÍA Y ADMINISTRACIÓN</b> <b>Descripción de Actividades</b>	<b>PÁGINA:</b> 24de 86

### ENVIO DE TRABAJOS A DICTAMINAR / INVESTIGACIONES INTERNAS O EXTERNAS

Actividad	¿Qué se hace?	¿Quién lo hace?	¿Para qué lo hace?	Proveedor	Cliente	Documentos Generados
5	Mantener este correo en la carpeta <b>virtual "enviados"</b> hasta recibir el dictamen del árbitro, o bien, la notificación por parte del mismo de que no podrá realizar la evaluación.	Coordinación Editorial	Para facilitar el reenvío de los recordatorios a los árbitros porque la cuenta permite conocer el día en que se envió el trabajo y conserva el material adjunto al correo.	Cuerpo Arbitral	Comité Editorial Dirección Editorial de la RCyA Coordinación editorial	Anexo 20
6	Imprimir la misiva electrónica los oficios de petición de arbitraje. En caso de rechazo mandar el Acta Lo mismo aplica en el caso de la negativa del árbitro a dictaminar el trabajo.	Coordinación Editorial	Para crear un expediente y guardar un registro de los oficios de los dictámenes ya sean favorables o negativos de los trabajos de investigación	Arbitro	Dirección Editorial de la RCyA Coordinación editorial	Anexo 21 y 22
7	Llevar a la sección de <b>"Proceso de Arbitraje"</b> en el archivo físico, siempre y cuando el trabajo de investigación esté asignado, <b>por lo menos a dos árbitros.</b>	Coordinación Editorial	Para que una vez que se asignaron los árbitros y se envió el material a los mismos, el expediente del trabajo de investigación.	Coordinación Editorial	Dirección Editorial de la Revista Contaduría y Administración	

ELABORÓ: Cecilia Esperanza Medina Zurita	REVISÓ: M. A. Silvia Berenice Villamil Rodríguez	APROBÓ: Dr. Sergio Javier Jasso Villazul	FECHA: 09/10/2007	REVISIÓN : 0
---	---	---	----------------------	--------------

 <b>U.N.A.M.</b>	<b>FACULTAD DE CONTADURÍA Y ADMINISTRACIÓN</b> <b>DIVISIÓN DE INVESTIGACIÓN (DICAI)</b>	<b>CÓDIGO:</b> MPDICA1-02-00
	<b>INTEGRACIÓN Y ELABORACIÓN REVISTA</b> <b>CONTADURÍA Y ADMINISTRACIÓN</b>	<b>PÁGINA:</b> 25 de 86

**DIAGRAMA DE FLUJO ENVIO DE TRABAJOS A DICTAMINAR INTERNOS Y EXTERNOS**

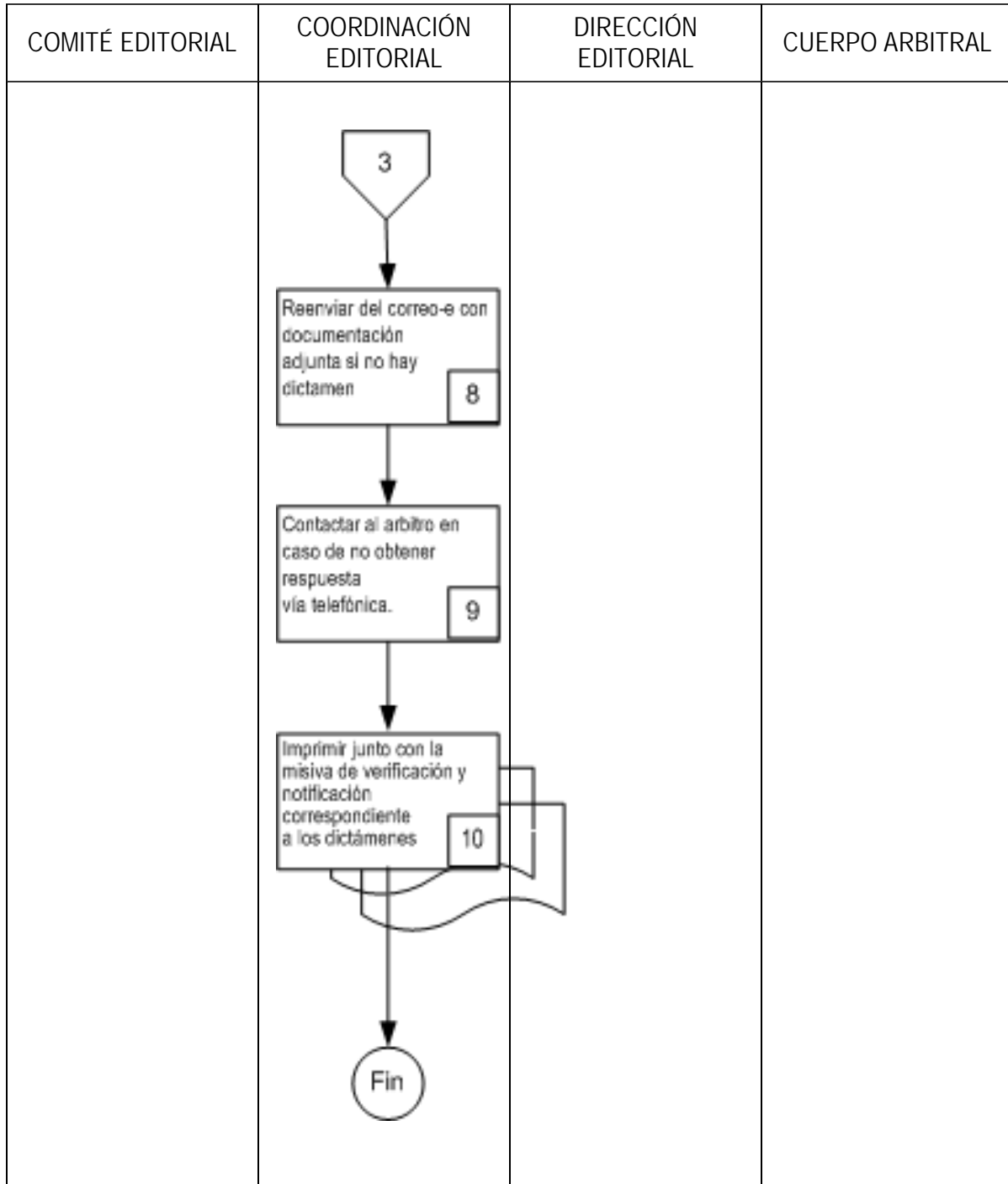

<b>ELABORÓ:</b> Cecilia Esperanza Medina Zurita	<b>REVISÓ:</b> M. A Silvia Berenice Villamil Rodríguez	<b>APROBÓ:</b> Dr. Sergio Javier Jasso Villazul	<b>FECHA:</b> 09/10/2007	<b>REVISIÓN :</b>
--	---	--	-----------------------------	-------------------



 <b>U.N.A.M.</b>	<b>FACULTAD DE CONTADURÍA Y ADMINISTRACIÓN          DIVISIÓN DE INVESTIGACIÓN (DICAI)</b>	<b>CÓDIGO:</b> MPDICA1-02-00
	<b>INTEGRACIÓN Y ELABORACIÓN REVISTA CONTADURÍA Y ADMINISTRACIÓN          Descripción de Actividades</b>	<b>PÁGINA:</b> 26de 86

### ENVIO DE TRABAJOS A DICTAMINAR / INVESTIGACIONES INTERNAS O EXTERNAS

Actividad	¿Qué se hace?	¿Quién lo hace?	¿Para qué lo hace?	Proveedor	Cliente	Documentos Generados
<b>8</b>	Reenviar del correo electrónico con documentación adjunta. Si después de quince días de haber enviado el trabajo a dictaminar no hay una respuesta del árbitro.	Coordinación Editorial	Para saber de la situación del dictamen del trabajo de investigación.	Coordinación Editorial	Arbitro	
<b>9</b>	Contactar al arbitro en caso de no obtener respuesta vía telefónica.	Coordinación Editorial	Para confirmar su disposición de evaluar el trabajo de investigación y verificar si la cuenta de correo aún está vigente o ha sido reemplazada.	Coordinación Editorial	Arbitro	
<b>10</b>	Imprimir junto con la misiva de verificación y notificación correspondiente a los dictámenes que se reciban a través de la cuenta de correo serán.	Coordinación editorial	Para tener un registro de los dictámenes recibidos	Arbitro Coordinación editorial	Cuerpo arbitral	Anexo 21 y 22

<b>ELABORÓ:</b> Cecilia Esperanza Medina Zurita	<b>REVISÓ:</b> M. A. Silvia Berenice Villamil Rodríguez	<b>APROBÓ:</b> Dr. Sergio Javier Jasso Villazul	<b>FECHA:</b> 09/10/2007	<b>REVISIÓN :</b> 0
--	--	--	-----------------------------	---------------------

 <b>U.N.A.M.</b>	<b>FACULTAD DE CONTADURÍA Y ADMINISTRACIÓN</b> <b>DIVISIÓN DE INVESTIGACIÓN (DICAI)</b>	<b>CÓDIGO:</b> MPDICA1-02-00
	<b>INTEGRACIÓN Y ELABORACIÓN REVISTA</b> <b>CONTADURÍA Y ADMINISTRACIÓN</b>	<b>PÁGINA:</b> 27 de 86

**DIAGRAMA DE FLUJO REDACCION DE TRABAJOS E INVESTIGACIONES INTER. Y EXTER.**

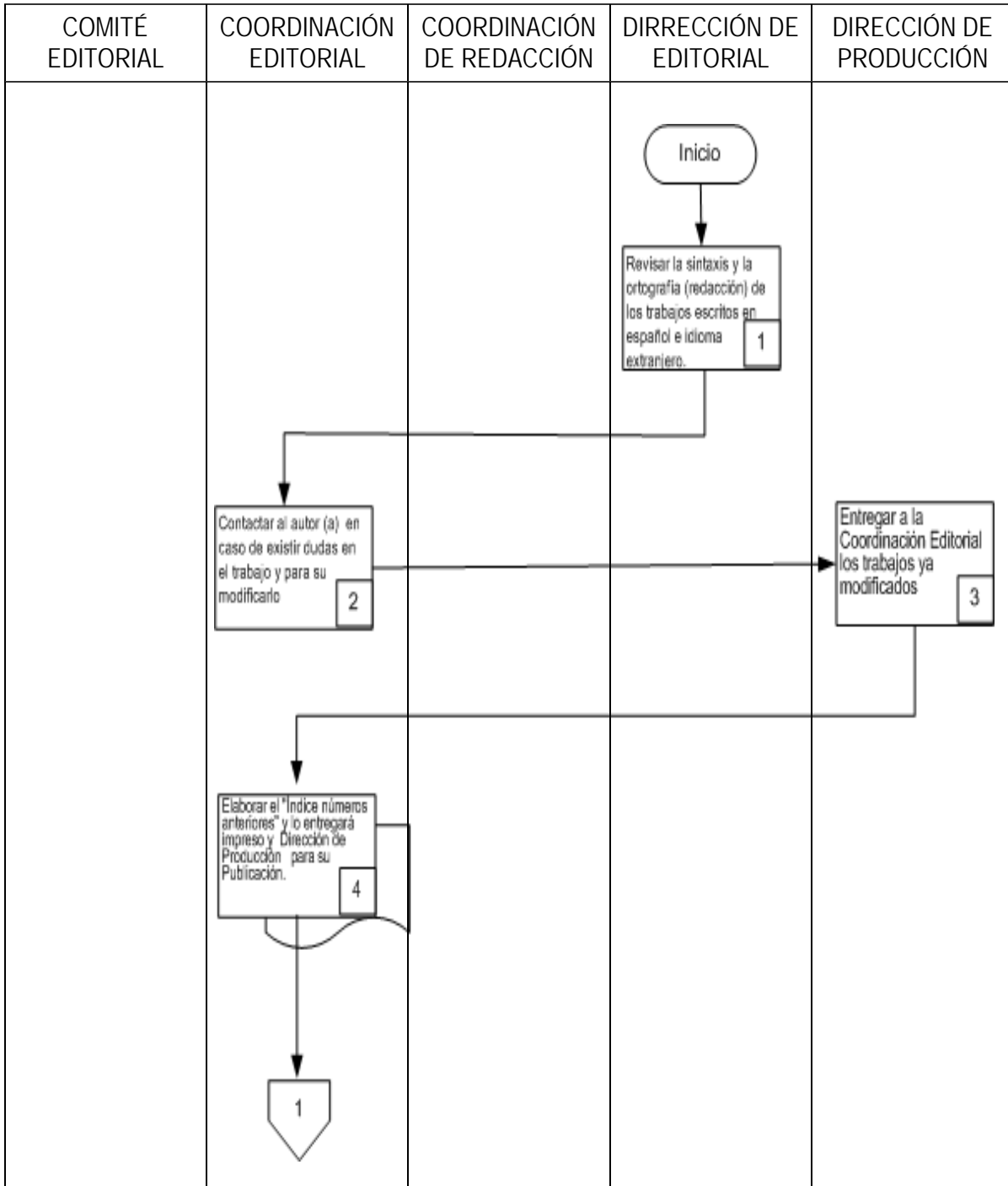

<b>ELABORÓ:</b> Cecilia Esperanza Medina Zurita	<b>REVISÓ:</b> M. A Silvia Berenice Villamil Rodríguez	<b>APROBÓ:</b> Dr. Sergio Javier Jasso Villazul	<b>FECHA:</b> 09/10/2007	<b>REVISIÓN :</b>
--	---	--	-----------------------------	-------------------



U.N.A.M.

FACULTAD DE CONTADURÍA Y ADMINISTRACIÓN  
DIVISIÓN DE INVESTIGACIÓN (DICAI)

CÓDIGO:  
MPDICA1-02-00

INTEGRACIÓN Y ELABORACIÓN REVISTA CONTADURÍA Y ADMINISTRACIÓN  
Descripción de Actividades

PÁGINA:  
28 de 86

**REDACCIÓN / TRABAJOS E INVESTIGACIONES INTERNAS O EXTERNAS**

Actividad	¿Qué se hace?	¿Quién lo hace?	¿Para qué lo hace?	Proveedor	Cliente	Documentos Generados
1	Revisar la sintaxis y la ortografía (redacción) de los trabajos de investigación escritos en español e idioma extranjero.	Coordinación de Redacción de la Revista Contaduría y Admón.	Para hacer las correcciones correspondientes	Dirección Editorial de la Revista Contaduría y Administración	Autor (a)	
2	Contactar al autor (a) en caso de existir dudas en el trabajo de investigación o bien, autorice las modificaciones a su trabajo.	Coordinación de Editorial	Para que solucione las dudas existentes, el autor es responsable de cualquier cambio efectuado en su trabajo; de ahí la importancia de que mantenga un contacto permanente con la Coordinación de Redacción.	Autor (a)	Dirección Editorial de la Revista Contaduría y Administración Coordinación de Redacción	
3	Entregar a la Coordinación Editorial los artículos ya corregidos en disco e impresos, cuando se esté a un mes de la publicación de un nuevo número, la revista	Autor (a)	Para la edición de la revista.	Coordinación de Redacción	Coordinación Editorial	
4	Elaborar el "Índice de los tres números anteriores" y lo entregará impreso y en disco a Dirección de Producción de la Revista CyA para su Publicación.	Coordinación Editorial	Para la publicación del trabajo de investigación	Jefatura de la División DICAI Dirección Editorial Administración	Dirección de Producción de la Revista Contaduría y Administración	Anexo 27

ELABORÓ: Cecilia Esperanza Medina Zurita	REVISÓ: M. A. Silvia Berenice Villamil Rodríguez	APROBÓ: Dr. Sergio Javier Jasso Villazul	FECHA: 09/10/2007	REVISIÓN : 0
---	---	---	----------------------	--------------

 <b>U.N.A.M.</b>	<b>FACULTAD DE CONTADURÍA Y ADMINISTRACIÓN</b> <b>DIVISIÓN DE INVESTIGACIÓN (DICAI)</b>	<b>CÓDIGO:</b> MPDICA-02-00
	<b>INTEGRACIÓN Y ELABORACIÓN REVISTA</b> <b>CONTADURÍA Y ADMINISTRACIÓN</b>	<b>PÁGINA:</b> 29 de 86

**DIAGRAMA DE FLUJO REDACCION DE TRABAJOS E INVESTIGACIONES INTER. Y EXTER.**

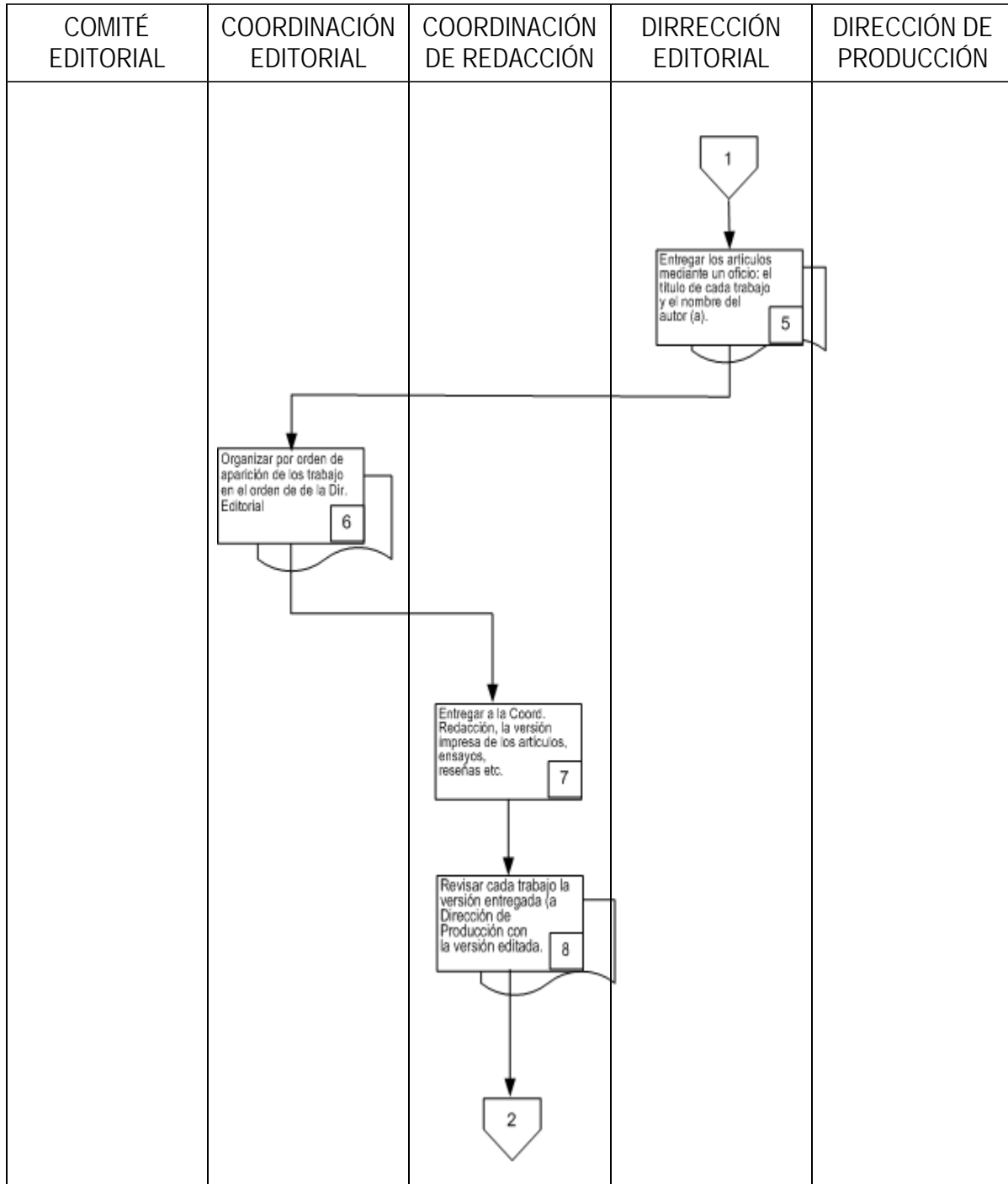

<b>ELABORÓ:</b> Cecilia Esperanza Medina Zurita	<b>REVISÓ:</b> M. A Silvia Berenice Villamil Rodríguez	<b>APROBÓ:</b> Dr. Sergio Javier Jasso Villazul	<b>FECHA:</b> 09/10/2007	<b>REVISIÓN :</b>
--	---	--	-----------------------------	-------------------

 <b>U.N.A.M.</b>	<b>FACULTAD DE CONTADURÍA Y ADMINISTRACIÓN          DIVISIÓN DE INVESTIGACIÓN (DICAI)</b>	<b>CÓDIGO:</b> MPDICA1-02-00
	<b>INTEGRACIÓN Y ELABORACIÓN REVISTA CONTADURÍA Y ADMINISTRACIÓN          Descripción de Actividades</b>	<b>PÁGINA:</b> 30de 86

## REDACCIÓN / TRABAJOS E INVESTIGACIONES INTERNAS O EXTERNAS

Actividad	¿Qué se hace?	¿Quién lo hace?	¿Para qué lo hace?	Proveedor	Cliente	Documentos Generados
<b>5</b>	Entregar los artículos mediante un oficio, en el cual se especificará el título de cada trabajo y el nombre del autor(es); además, se indicará el orden en que los trabajos serán publicados.	Dirección Editorial de la Revista Contaduría y Administración	Para la publicación de los artículos	Dirección Editorial de la Revista Contaduría y Administración	Dirección de Producción de la Revista Contaduría y Administración	Anexo 28
<b>6</b>	Organizar por orden de aparición de los trabajos de investigación en la revista determinado por la Dirección Editorial.	Dirección Editorial	Para que en orden señale legiblemente a puño y letra de la Dirección en el control de trabajos para publicarse, además, será respaldado por la rúbrica correspondiente.	Dirección Editorial de la Revista Contaduría y Administración	Jefatura de la División DICAI, Dirección Editorial	Anexo 29
<b>7</b>	Entregar el material presentado por la Coordinación de Redacción, esto incluye: los trabajos en versión electrónica; la versión impresa de los artículos, ensayos, documentos, reseñas y editorial.	Coordinación de Redacción	Para que en el caso de que exista una reseña, el libro correspondiente a la misma. El libro sea facilitado por el autor de la reseña en cuestión	Coordinación de Redacción	Dirección Editorial de la Revista Contaduría y Administración	
<b>8</b>	Revisar cada trabajo la versión entregada (a Dirección de Producción de la Revista Contaduría y Administración ) con la versión editada.	Coordinación de Redacción	Para detectar errores de edición (por ejemplo tipografía, texto incompleto, etc.), una vez que se hayan revisado los trabajos, se devolverán a Fomento Editorial (versión original y versión editada).	Coordinación de Redacción	Dirección de Producción de la Revista Contaduría y Administración	Anexo 30

<b>ELABORÓ:</b> Cecilia Esperanza Medina Zurita	<b>REVISÓ:</b> M. A. Silvia Berenice Villamil Rodríguez	<b>APROBÓ:</b> Dr. Sergio Javier Jasso Villazul	<b>FECHA:</b> 09/10/2007	<b>REVISIÓN :</b> 0
--	--	--	-----------------------------	---------------------

 <b>U.N.A.M.</b>	<b>FACULTAD DE CONTADURÍA Y ADMINISTRACIÓN</b> <b>DIVISIÓN DE INVESTIGACIÓN (DICA)</b>	<b>CÓDIGO:</b> MPDICA-02-00
	<b>INTEGRACIÓN Y ELABORACIÓN REVISTA</b> <b>CONTADURÍA Y ADMINISTRACIÓN</b>	<b>PÁGINA:</b> 31 de 86

**DIAGRAMA DE FLUJO REDACCION DE TRABAJOS E INVESTIGACIONES INTER. Y EXTER.**

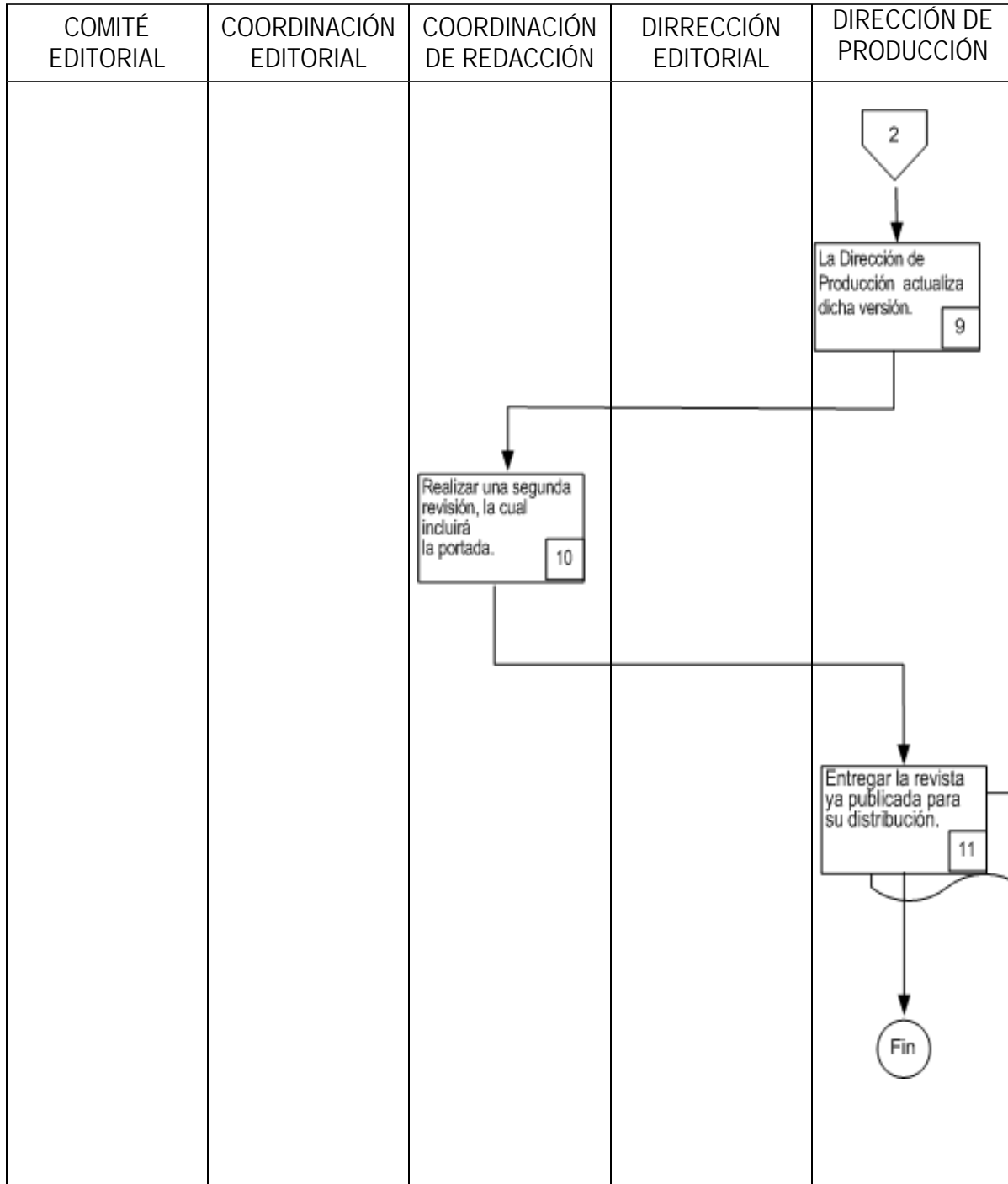

<b>ELABORÓ:</b> Cecilia Esperanza Medina Zurita	<b>REVISÓ:</b> M. A Silvia Berenice Villamil Rodríguez	<b>APROBÓ:</b> Dr. Sergio Javier Jasso Villazul	<b>FECHA:</b> 09/10/2007	<b>REVISIÓN :</b>
--	---	--	-----------------------------	-------------------

 <b>U.N.A.M.</b>	<b>FACULTAD DE CONTADURÍA Y ADMINISTRACIÓN          DIVISIÓN DE INVESTIGACIÓN (DICAI)</b>	<b>CÓDIGO:</b> MPDICA1-02-00
	<b>INTEGRACIÓN Y ELABORACIÓN REVISTA CONTADURÍA Y ADMINISTRACIÓN          Descripción de Actividades</b>	<b>PÁGINA:</b> 32de 86

## REDACCIÓN / TRABAJOS E INVESTIGACIONES INTERNAS O EXTERNAS

Actividad	¿Qué se hace?	¿Quién lo hace?	¿Para qué lo hace?	Proveedor	Cliente	Documentos Generados
<b>9</b>	La Dirección de Producción de la Revista Contaduría y Administración, actualizará dicha versión.	Dirección de Producción de la Revista Contaduría y Administración	Para su publicación	Dirección de Producción de la Revista Contaduría y Administración	Revista contaduría y administración	
<b>10</b>	Realizar una segunda revisión, la cual incluirá la portada de la revista e informarlo.	Coordinación de Redacción	Para confirmar que la edición la es correcta	Dirección de Producción de la Revista Contaduría y Administración	Revista contaduría y administración	
<b>11</b>	Entregar la revista ya publicada para su distribución.	Dirección de Producción de la Revista	Una vez hecha esta versión se esperará a que	Dirección de Producción de la Revista	Jefatura de la División de investigación DICAI	Anexo 31

<b>ELABORÓ:</b> Cecilia Esperanza Medina Zurita	<b>REVISÓ:</b> M. A. Silvia Berenice Villamil Rodríguez	<b>APROBÓ:</b> Dr. Sergio Javier Jasso Villazul	<b>FECHA:</b> 09/10/2007	<b>REVISIÓN :</b> 0
--	--	--	-----------------------------	---------------------

 <b>U.N.A.M.</b>	<b>FACULTAD DE CONTADURÍA Y ADMINISTRACIÓN</b> <b>DIVISIÓN DE INVESTIGACIÓN (DICA)</b>	<b>CÓDIGO:</b> MPDICA-02-00
	<b>INTEGRACIÓN Y ELABORACIÓN REVISTA</b> <b>CONTADURÍA Y ADMINISTRACIÓN</b>	<b>PÁGINA:</b> 33 de 86

**DIAGRAMA DE FLUJO DE RECHAZO DE UN TRABAJO O INVESTIGACION INTERNA, EXTERNA Y SU NOTIFICACION**

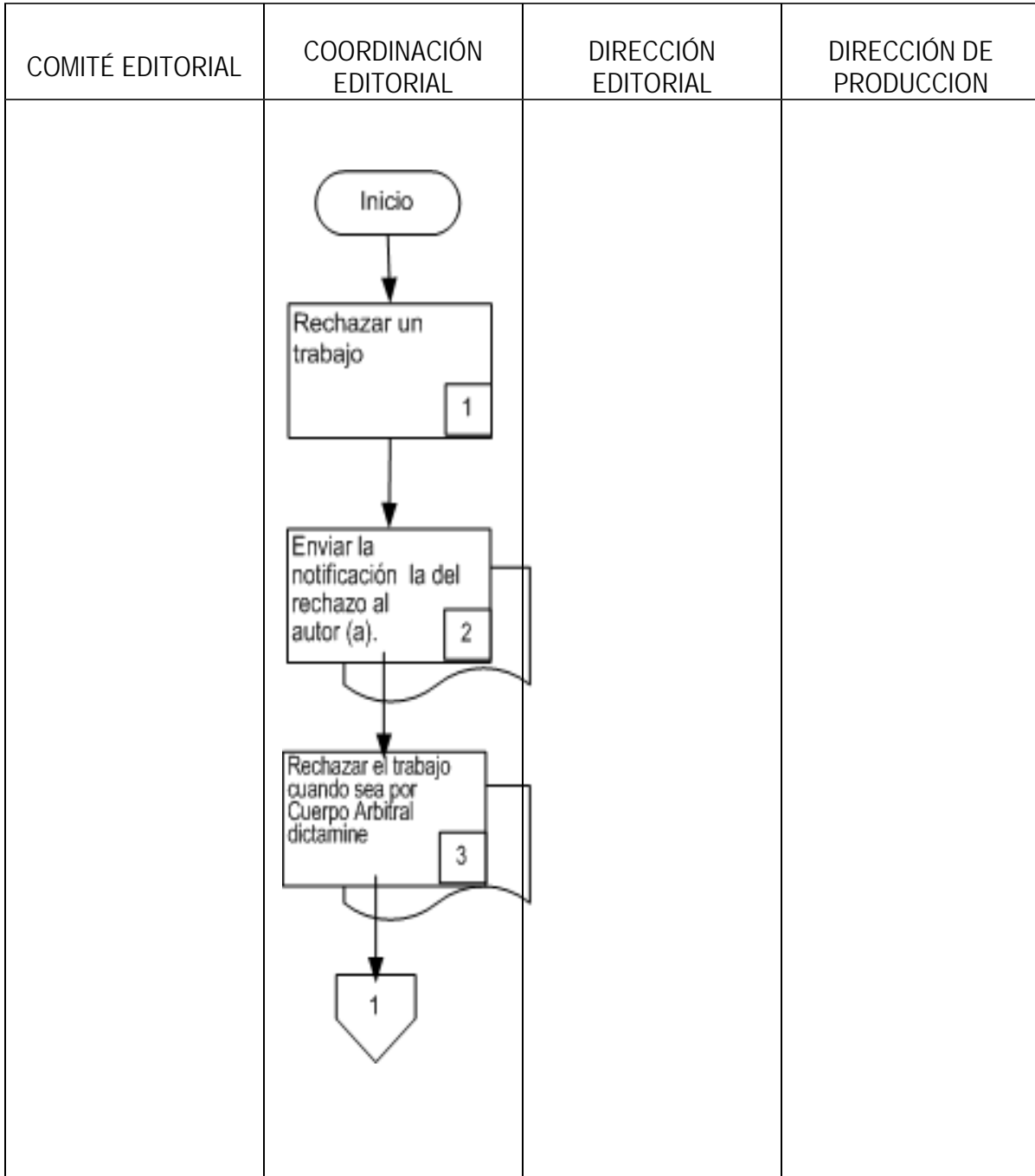

<b>ELABORÓ:</b> Cecilia Esperanza Medina Zurita	<b>REVISÓ:</b> M. A Silvia Berenice Villamil Rodríguez	<b>APROBÓ:</b> Dr. Sergio Javier Jasso Villazul	<b>FECHA:</b> 09/10/2007	<b>REVISIÓN :</b>
--	---	--	-----------------------------	-------------------



 <b>U.N.A.M.</b>	<b>FACULTAD DE CONTADURÍA Y ADMINISTRACIÓN</b> <b>DIVISIÓN DE INVESTIGACIÓN (DICAI)</b>	<b>CÓDIGO:</b> MPDICA1-02-00
	<b>INTEGRACIÓN Y ELABORACIÓN REVISTA CONTADURÍA Y ADMINISTRACIÓN</b> <b>Descripción de Actividades</b>	<b>PÁGINA:</b> 34de 86

### RECHAZO DE UN TRABAJO Y SU NOTIFICACIÓN / INVESTIGACIONES INTERNAS O EXTERNAS

Actividad	¿Qué se hace?	¿Quién lo hace?	¿Para qué lo hace?	Proveedor	Cliente	Documentos Generados
<b>1</b>	Rechazar un trabajo: <ul style="list-style-type: none"> <li>• Cuando dos miembros del Comité Editorial determinen que el trabajo no es inédito, producto de investigación o afín a la línea editorial;</li> <li>• Cuando el Cuerpo Arbitral emita su dictamen de rechazo;</li> <li>• Cuando el autor decida retirar el trabajo del proceso de arbitraje, o al recibir el trabajo, no desee hacer los cambios correspondientes;</li> <li>• Cuando la Coordinación Técnica lo remita al autor por no presentarlo conforme a las Normas para la presentación de colaboraciones.</li> </ul>	Coordinación Editorial	Para que los trabajos de investigación cumplan con los lineamientos establecidos para su publicación	Comité Editorial Dirección Editorial de la Revista Contaduría y Administración	Autor (a)	
<b>2</b>	Enviar la notificación de rechazo al autor (a), señalándole con la mayor precisión posible la razón del rechazo del trabajo de investigación.	Coordinación Editorial	Para informar al autor la situación de su trabajo rechazado.	Dos miembros del Comité Editorial	Autor (a)	Anexo 32
<b>3</b>	Rechazar el trabajo cuando sea por Cuerpo Arbitral que dictaminó, sólo se notificará al autor que su trabajo no es publicable en la revista.  Se reserva la comunicación de las observaciones del cuerpo arbitral para los casos en que los trabajos han sido aceptados con condiciones.	Coordinación Editorial	Para el registro del trabajo rechazado ningún motivo se darán detalles del dictamen a los autores cuyo trabajo haya sido rechazado por el Cuerpo Arbitral.	Dos miembros del Comité Editorial Cuerpo Arbitral	Autor (a)	Anexo 33

<b>ELABORÓ:</b> Cecilia Esperanza Medina Zurita	<b>REVISÓ:</b> M. A. Silvia Berenice Villamil Rodríguez	<b>APROBÓ:</b> Dr. Sergio Javier Jasso Villazul	<b>FECHA:</b> 09/10/2007	<b>REVISIÓN :</b> 0
--	--	--	-----------------------------	---------------------

 <b>U.N.A.M.</b>	<b>FACULTAD DE CONTADURÍA Y ADMINISTRACIÓN</b> <b>DIVISIÓN DE INVESTIGACIÓN (DICAI)</b>	<b>CÓDIGO:</b> MPDICA1-02-00
	<b>INTEGRACIÓN Y ELABORACIÓN REVISTA</b> <b>CONTADURÍA Y ADMINISTRACIÓN</b>	<b>PÁGINA:</b> 35 de 86

**DIAGRAMA DE FLUJO DE RECHAZO DE UN TRABAJO O INVESTIGACION INTERNA, EXTERNA Y SU NOTIFICACION**

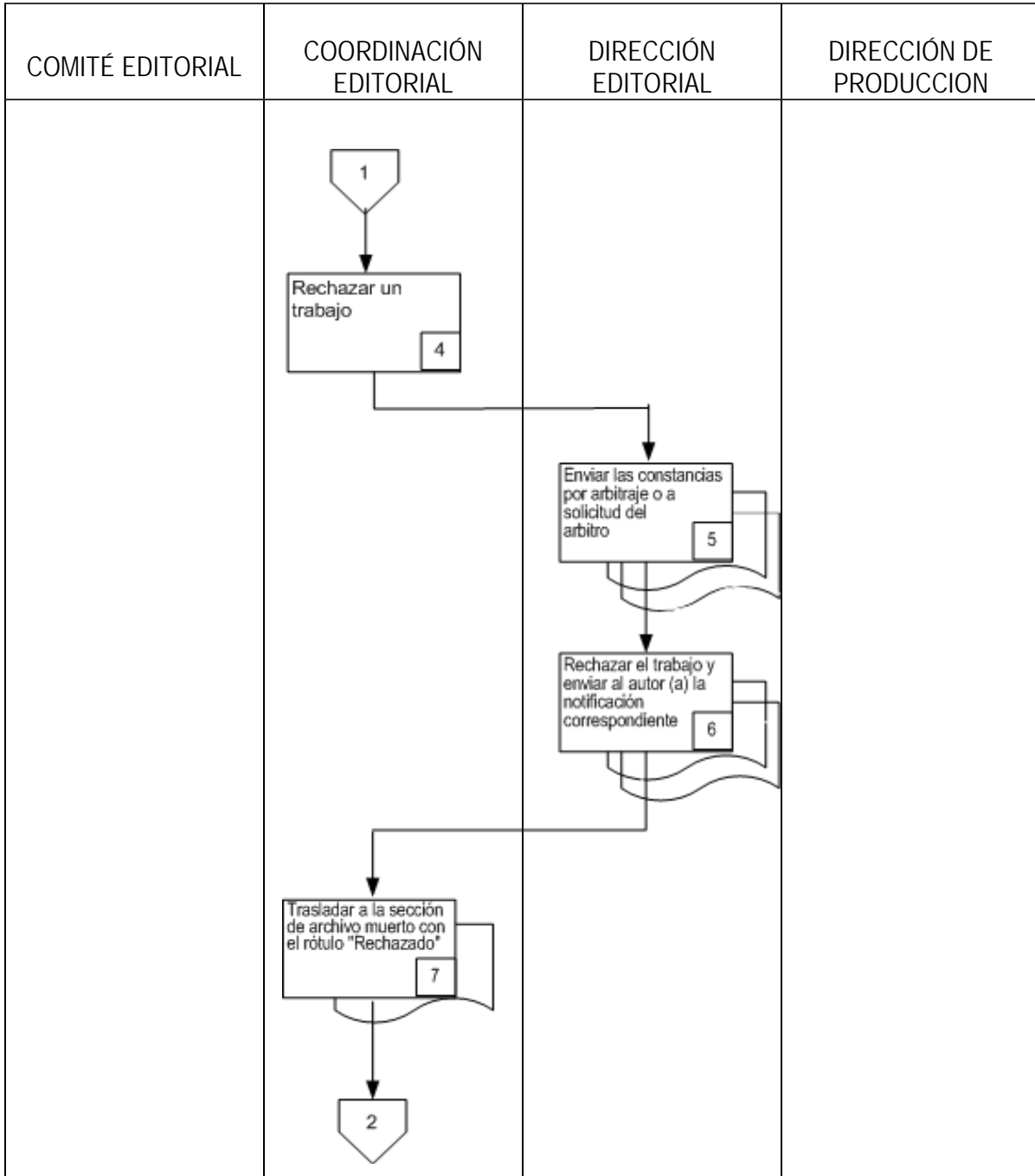

<b>ELABORÓ:</b> Cecilia Esperanza Medina Zurita	<b>REVISÓ:</b> M. A Silvia Berenice Villamil Rodríguez	<b>APROBÓ:</b> Dr. Sergio Javier Jasso Villazul	<b>FECHA:</b> 09/10/2007	<b>REVISIÓN :</b>
--	---	--	-----------------------------	-------------------

 <b>U.N.A.M.</b>	<b>FACULTAD DE CONTADURÍA Y ADMINISTRACIÓN</b> <b>DIVISIÓN DE INVESTIGACIÓN (DICAI)</b>	<b>CÓDIGO:</b> MPDICA1-02-00
	<b>INTEGRACIÓN Y ELABORACIÓN REVISTA CONTADURÍA Y ADMINISTRACIÓN</b> <b>Descripción de Actividades</b>	<b>PÁGINA:</b> 36de 86

### RECHAZO DE UN TRABAJO Y SU NOTIFICACIÓN / INVESTIGACIONES INTERNAS O EXTERNAS

Actividad	¿Qué se hace?	¿Quién lo hace?	¿Para qué lo hace?	Proveedor	Cliente	Documentos Generados
<b>4</b>	Enviar las constancias por arbitraje al final de cada mes vía correo ordinario a los distintos árbitros, sin embargo, ante la previa solicitud del árbitro se le enviará una copia por fax.	Coordinación Editorial	Para que él arbitro tenga una copia de la constancia que envió.	Comité Editorial Dirección Editorial de la Revista Contaduría y Administración	Comité Arbitral	Anexo 25 y 26
<b>5</b>	Rechazar el trabajo y enviar al autor (a) la notificación correspondiente por correo electrónico, instándole a enviar el trabajo conforme a las Normas para colaboraciones adjuntas al mensaje.	Dirección Editorial de la Revista Contaduría y Administración	Para que cuando la coordinación Técnica sea quien notifique al autor de la obra acerca de la situación actual del proceso de edición	Comité Editorial	Autor (a)	Anexo 34 y 35
<b>6</b>	Notificar al autor (a) del rechazo del trabajo de investigación y guardarlo en la carpeta virtual " <b>rechazos</b> " contenida en la cuenta de correo electrónico.	Dirección Editorial de la Revista Contaduría y Administración	Para que esta sección permanezca por un periodo de seis meses; el caso que no haya respuesta por parte del autor, borrarlo junto con los archivos que contengan el trabajo de investigación original.	Dirección Editorial de la Revista Contaduría y Administración	Autor (a)	Anexo 36
<b>7</b>	Trasladar a la sección de archivo muerto con el rótulo " <b>Rechazado</b> ". El expediente físico del trabajo de investigación rechazado.	Coordinación Editorial	Los trabajos rechazados por el Comité Editorial, Cuerpo Arbitral y por conveniencia del mismo autor pasarán inmediatamente a la sección "archivo muerto".	Comité Editorial Cuerpo Arbitral	Coordinación Editorial	

<b>ELABORÓ:</b> Cecilia Esperanza Medina Zurita	<b>REVISÓ:</b> M. A. Silvia Berenice Villamil Rodríguez	<b>APROBÓ:</b> Dr. Sergio Javier Jasso Villazul	<b>FECHA:</b> 09/10/2007	<b>REVISIÓN :</b> 0
--	--	--	-----------------------------	---------------------

 <b>U.N.A.M.</b>	<b>FACULTAD DE CONTADURÍA Y ADMINISTRACIÓN</b> <b>DIVISIÓN DE INVESTIGACIÓN (DICA)</b>	<b>CÓDIGO:</b> MPDICA-02-00
	<b>INTEGRACIÓN Y ELABORACIÓN REVISTA</b> <b>CONTADURÍA Y ADMINISTRACIÓN</b>	<b>PÁGINA:</b> 37 de 86

**DIAGRAMA DE FLUJO DE RECHAZO DE UN TRABAJO O INVESTIGACION INTERNA, EXTERNA Y SU NOTIFICACION**

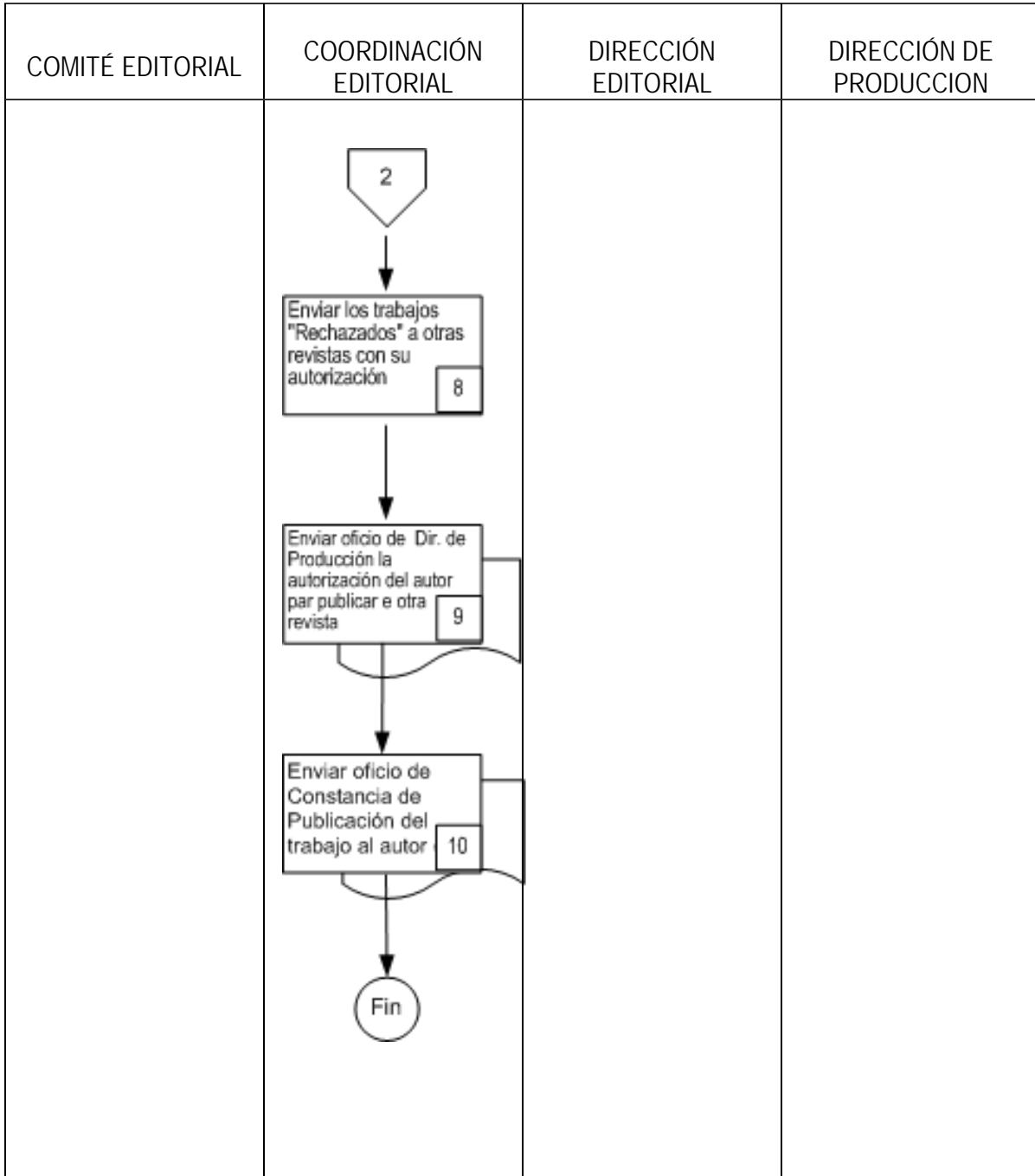

<b>ELABORÓ:</b> Cecilia Esperanza Medina Zurita	<b>REVISÓ:</b> M. A Silvia Berenice Villamil Rodríguez	<b>APROBÓ:</b> Dr. Sergio Javier Jasso Villazul	<b>FECHA:</b> 09/10/2007	<b>REVISIÓN :</b>
--	---	--	-----------------------------	-------------------

 <b>U.N.A.M.</b>	<b>FACULTAD DE CONTADURÍA Y ADMINISTRACIÓN</b> <b>DIVISIÓN DE INVESTIGACIÓN (DICAI)</b>	<b>CÓDIGO:</b> MPDICA1-02-00
	<b>INTEGRACIÓN Y ELABORACIÓN REVISTA CONTADURÍA Y ADMINISTRACIÓN</b> <b>Descripción de Actividades</b>	<b>PÁGINA:</b> 38 de 86

### RECHAZO DE UN TRABAJO Y SU NOTIFICACIÓN / INVESTIGACIONES INTERNAS O EXTERNAS

Actividad	¿Qué se hace?	¿Quién lo hace?	¿Para qué lo hace?	Proveedor	Cliente	Documentos Generados
<b>8</b>	Enviar los trabajos de investigación " <b>Rechazados</b> " que se consideren pertinentes para publicarse en otras revistas de divulgación a éstas, previa autorización de los autores.	Coordinación Editorial	Para no responsabilizar al grupo editorial de la revista Contaduría y Administración de esta decisión.	Dirección Editorial de la Revista Contaduría y Administración	Dirección de Producción de la Revista Contaduría y Administración	
<b>9</b>	Enviar mediante oficio a la Dirección de Producción de la Revista Contaduría y Administración responsable de la publicación en cuestión. Una vez que el autor autorice publicar su trabajo en una segunda revista,	Dirección Editorial Coordinación Editorial	Para publicar el material en otro revista con su autorización.	Autor (a)	Dirección de Producción de la Revista Contaduría y Administración	Anexo 37
<b>10</b>	Enviar mediante oficio Constancia de Publicación del trabajo al autor (a).	Dirección Editorial Coordinación Editorial	Para publicar el material en otro revista con su autorización.	Dirección de Producción de la Revista Contaduría y Administración	Autor (a)	Anexo 38

<b>ELABORÓ:</b> Cecilia Esperanza Medina Zurita	<b>REVISÓ:</b> M. A. Silvia Berenice Villamil Rodríguez	<b>APROBÓ:</b> Dr. Sergio Javier Jasso Villazul	<b>FECHA:</b> 09/10/2007	<b>REVISIÓN :</b> 0
--	--	--	-----------------------------	---------------------

 <b>U.N.A.M.</b>	<b>FACULTAD DE CONTADURÍA Y ADMINISTRACIÓN</b> <b>DIVISIÓN DE INVESTIGACIÓN (DICAI)</b>	<b>CÓDIGO:</b> MPDICA-02-00
	<b>INTEGRACIÓN Y ELABORACIÓN REVISTA</b> <b>CONTADURÍA Y ADMINISTRACIÓN</b>	<b>PÁGINA:</b> de 86

<b>INDICADORES</b>
--------------------

<b>Actividad crítica</b>	<b>Medición</b>	<b>Unidad a Medir</b>
Folio del trabajo o investigación	Cumplimiento en tiempo y forma	Firma de revisión
Petición de arbitraje	Cumplimiento en tiempo y forma	Firma de aceptación arbitraje
Formato dictamen ensayo	Cumplimiento en tiempo y forma	Firma de aceptación arbitraje
Formato dictamen investigación	Cumplimiento en tiempo y forma	Firma de aceptación arbitraje
Misiva de verificación de trabajos	Cumplimientos en tiempo y forma	Firma del aceptación
Acta de rechazo de los trabajos	Cumplimiento en tiempo y forma	Firma del aceptación
Constancia de arbitraje	Número, tiempo y forma	Firma del aceptación
Asignación de folio trabajos para publicar	Número, tiempo y forma	Firma de aceptación de recepción
Carta entrega de ejemplares de cortesía	Número, tiempo y forma	Firma de aceptación de la entrega
Constancia de publicaciones	Cumplimiento en tiempo y forma i	Firma de aceptación de la constancia

<b>ANEXOS</b>
---------------

<b>Anexo</b>	<b>Descripción o Documento</b>	<b>Observaciones</b>
<b>F001</b>	Convocatoria e instructivo para envío de trabajos de investigación	
<b>F002</b>	Acuse de recepción del trabajo	
<b>F003</b>	Normas para la presentación de colaboraciones Notificación de que el trabajo no cumple con las normas.	
<b>F004</b>	Notificación de rechazo por trabajos presentados en el Foro	
<b>F005</b>	Carpeta virtual de artículos recibidos en la cuenta de la revista	

<b>ELABORÓ:</b> Cecilia Esperanza Medina Zurita	<b>REVISÓ:</b> M. A. Silvia Berenice Villamil Rodríguez	<b>APROBÓ:</b> Dr. Sergio Javier Jasso Villazul	<b>FECHA:</b> 09/10/2007	<b>REVISIÓN :</b>
--	--	--	-----------------------------	-------------------

 <b>U.N.A.M.</b>	<b>FACULTAD DE CONTADURÍA Y ADMINISTRACIÓN</b> <b>DIVISIÓN DE INVESTIGACIÓN (DICAI)</b>	<b>CÓDIGO:</b> MPDICA1-02-00
	<b>INTEGRACIÓN Y ELABORACIÓN REVISTA</b> <b>CONTADURÍA Y ADMINISTRACIÓN</b>	<b>PÁGINA:</b> de 86

<b>ANEXOS</b>		
<b>Anexo</b>	<b>Descripción o Documento</b>	<b>Observaciones</b>
<b>F006</b>	Cuse de recibo para revisión	
<b>F007</b>	Notificación de que el trabajo no cumple con las normas	
<b>F008</b>	Notificación de rechazo por que no cumple con los objetivos de la revista.	
<b>F009</b>	Notificación de rechazo por no ser artículo de investigación	
<b>F010</b>	Hoja de datos	
<b>F011</b>	La línea editorial se encuentra contenida en las Normas para la presentación de colaboraciones	
<b>F012</b>	Notificación de rechazo por el Cuerpo Arbitral	
<b>F013</b>	Carta de Invitación Formal como miembro del cuerpo arbitral	
<b>F014</b>	Oficio de petición de arbitraje	
<b>F015</b>	Notificación de petición de arbitraje	
<b>F016</b>	Documentos para los árbitros	
<b>F017</b>	Formato de dictamen para un ensayo: español, ingles	
<b>F018</b>	Formato de dictamen para un ensayo artículo de investigación: español, ingles	
<b>F19</b>	Carpeta virtual de enviados en la cuenta de la revista	
<b>F020</b>	Notificación por recepción de dictamen	
<b>F021</b>	Misiva de verificación del trabajo de investigación apto para proceso arbitral.	
<b>F022</b>	Acta de rechazo	
<b>F023</b>	Recordatorio para los árbitros	
<b>F024</b>	Carpeta virtual "arbitraje" en la cuenta de la revista	
<b>F025</b>	Constancia de arbitraje	

<b>ELABORÓ:</b> Cecilia Esperanza Medina Zurita	<b>REVISÓ:</b> M. A. Silvia Berenice Villamil Rodríguez	<b>APROBÓ:</b> Dr. Sergio Javier Jasso Villazul	<b>FECHA:</b> 09/10/2007	<b>REVISIÓN :</b>
--	--	--	-----------------------------	-------------------

 <b>U.N.A.M.</b>	<b>FACULTAD DE CONTADURÍA Y ADMINISTRACIÓN</b> <b>DIVISIÓN DE INVESTIGACIÓN (DICAI)</b>	<b>CÓDIGO:</b> MPDICA1-02-00
	<b>INTEGRACIÓN Y ELABORACIÓN REVISTA</b> <b>CONTADURÍA Y ADMINISTRACIÓN</b>	<b>PÁGINA:</b> de 86

<b>ANEXOS</b>		
<b>Anexo</b>	<b>Descripción o Documento</b>	<b>Observaciones</b>
<b>F026</b>	Una constancia de arbitraje contendrá como puntos principales	
<b>F027</b>	Formato de Control de trabajos para publicar	
<b>F028</b>	Oficio para entregar material a Fomento Editorial	
<b>F029</b>	Notificación de trabajo apto para ser publicado.	
<b>F030</b>	Notificación de que el trabajo será publicado	
<b>F031</b>	Carta de entrega de ejemplares de cortesía para los autores	
<b>F032</b>	Notificación de rechazo por Comité Editorial	
<b>F033</b>	Notificación de rechazo por Comité Editorial por no cumplir con las condiciones	
<b>F034</b>	Notificación de resultado del arbitraje por la aceptación condicionada	
<b>F035</b>	Notificación de resultados del arbitraje descripción de cambios doble arbitraje	
<b>F036</b>	Notificación de rechazo por el Cuerpo Arbitral no es acorde con la línea editorial	
<b>F037</b>	Oficio para enviar un trabajo a otra revista	
<b>F038</b>	Constancia de publicación.	

<b>ELABORÓ:</b> Cecilia Esperanza Medina Zurita	<b>REVISÓ:</b> M. A. Silvia Berenice Villamil Rodríguez	<b>APROBÓ:</b> Dr. Sergio Javier Jasso Villazul	<b>FECHA:</b> 09/10/2007	<b>REVISIÓN :</b>
--	--	--	-----------------------------	-------------------



 <b>U.N.A.M.</b>	<b>FACULTAD DE CONTADURÍA Y ADMINISTRACIÓN</b> <b>DIVISIÓN DE INVESTIGACIÓN (DICAI)</b>	<b>CÓDIGO:</b> MPDICA-03-00
	<b>MANUAL DE PROCECIMIENTOS DE LA</b> <b>DIVISIÓN DE INVESTIGACIÓN EN CONTADURÍA,</b> <b>ADMINISTRACIÓN E INFORMÁTICA</b>	<b>PÁGINA:</b> 0 de 0

### **3. SEMINARIO DE INVESTIGACIÓN**

Octubre de 2007

<b>ELABORÓ:</b> Cecilia Esperanza Medina Zurita	<b>REVISÓ:</b> M. A. Silvia Berenice Villamil Rodríguez	<b>APROBÓ:</b> Dr. Sergio Javier Jasso Villazul	<b>FECHA:</b> 09/10/2007	<b>REVISIÓN :</b>
---	---	---	-----------------------------	-------------------

 <b>U.N.A.M.</b>	<b>FACULTAD DE CONTADURÍA Y ADMINISTRACIÓN          DIVISIÓN DE INVESTIGACIÓN (DICAI)</b>	<b>CÓDIGO:</b> MPDICA1-03-00
	<b>SEMINARIO DE INVESTIGACIÓN</b>	<b>PÁGINA:</b> 1 de 23

### **OBJETIVO DEL PROCEDIMIENTO**

Llevar a cabo el seminario de investigación que es un foro donde se presentan trabajos relacionados con las áreas de conocimiento en administración contaduría e informática para someterlos al análisis, crítica y discusión, generando con ello el aporte de los participantes, con respecto a los contenidos de los artículos, ponencias avances de investigación, proyectos de investigación, etc., logrando un conocimiento construido racionalmente.

### **ALCANCE**

Sustancialmente este procedimiento se aplica a la formación, actualización e intercambio de experiencias académicas-profesionales de investigadores y profesores invitados creando un espacio académico para el análisis de la labor que se realiza en la Facultad de Contaduría, Administración e Informática.

### **REFERENCIAS**

El procedimiento se basa en el manual del investigador 1995 de la División de Investigación en la Facultad de Contaduría, Administración e Informática, aprobado por el Seminario de Investigación el 14 de diciembre de 1994.

### **LINEAMIENTOS**

Manual de la DICA1 1997 para la presentación de los trabajos de seminario de investigación.

Proyecto de definición de las áreas de conocimientos de contaduría y administración de la FCA UNAM, *Contaduría y Administración*, núm. 190 cuatrim. Julio a septiembre de 1998, FCA-UNAM, México pps. 5-13. Carmen Neolasco Gutiérrez.

<b>ELABORÓ:</b> Cecilia Esperanza Medina Zurita	<b>REVISÓ:</b> M. A. Silvia Berenice Villamil Rodríguez	<b>APROBÓ:</b> Dr. Sergio Javier Jasso Villazul	<b>FECHA:</b> 09/10/2007	<b>REVISIÓN :</b> 0
---	---	---	-----------------------------	------------------------

 <b>U.N.A.M.</b>	<b>FACULTAD DE CONTADURÍA Y ADMINISTRACIÓN          DIVISIÓN DE INVESTIGACIÓN (DICAI)</b>	<b>CÓDIGO:          MPDICA1 –03-00</b>
	<b>SEMINARIO DE INVESTIGACIÓN</b>	<b>PÁGINA:          2 de 23</b>

### **OBJETIVO ESPECIFICO DEL PROCEDIMIENTO**

Promover habilidades y actitudes de reflexión y discusión para forjar pensamientos críticos y una actitud de apertura hacia la fundamentación científica de nuestras áreas de investigación. (V. División de Investigación en Contaduría, Administración e Informática, Manual de DICA1, 1997, FCA -UNAM, México, 1997)

### **POLÍTICAS GENERALES DEL PROCEDIMIENTO**

La participación en el Seminario será: Asistir y participar activamente en el Seminario de Investigación con argumentaciones fundamentadas partiendo del pensamiento crítico, objetivo, analítico y propositivo. Los días miércoles de cada semana de las 9:00 a las 11:00 hrs.

Las sesiones del seminario de investigación no deben funcionar como comisión dictaminadora ante ninguna dictaminadora externa al mismo.

El Seminario de investigación debe permitir el enriquecimiento de los trabajos que en él se presentan, mediante las opiniones y sugerencias de sus integrantes.

Cada investigador entregará por escrito un documento breve con su opinión del trabajo que se presente, así como las sugerencias que a su juicio permitan mejorarlo.

La participación será condicionada a la entrega de la opinión por escrito al moderador al inicio del seminario.

La participación estará limitada a un máximo de 10 minutos por persona en el siguiente orden: a) Investigadores experto en el tema, b) Investigadores de las demás áreas, c) Segunda vuelta.

<b>ELABORÓ:</b> Cecilia Esperanza Medina Zurita	<b>REVISÓ:</b> M. A. Silvia Berenice Villamil Rodríguez	<b>APROBÓ:</b> Dr. Sergio Javier Jasso Villazul	<b>FECHA:</b> 09/10/2007	<b>REVISIÓN :</b> 0
---	---	---	-----------------------------	------------------------

 <b>U.N.A.M.</b>	<b>FACULTAD DE CONTADURÍA Y ADMINISTRACIÓN          DIVISIÓN DE INVESTIGACIÓN (DICAI)</b>	<b>CÓDIGO:          MPDICA1 –03-00</b>
	<b>SEMINARIO DE INVESTIGACIÓN</b>	<b>PÁGINA:          3 de 23</b>

### **POLÍTICAS GENERALES DEL PROCEDIMIENTO**

Al final de la sesión se abrirá un espacio de preguntas al autor del documento.

La participación escrita será obligatoria para los investigadores del área del documento presentado para su análisis.

<b>ELABORÓ:</b> Cecilia Esperanza Medina Zurita	<b>REVISÓ:</b> M. A. Silvia Berenice Villamil Rodríguez	<b>APROBÓ:</b> Dr. Sergio Javier Jasso Villazul	<b>FECHA:</b> 09/10/2007	<b>REVISIÓN :</b> 0
---	---	---	-----------------------------	------------------------

 <b>U.N.A.M.</b>	<b>FACULTAD DE CONTADURÍA Y ADMINISTRACIÓN          DIVISIÓN DE INVESTIGACIÓN (DICAI)</b>	<b>CÓDIGO:</b> MPDCAI –03-00
	<b>SEMINARIO DE INVESTIGACIÓN</b>	<b>PÁGINA:</b> 4 de 23

## DEFINICIONES

**Artículo.-** Escrito de cierta extensión de un periódico, revista o publicación periódica: *ha publicado un artículo en una revista especializada.*

**Avance de Investigación.-** Trabajos académicos o docentes realizados en función de retomar los resultados alcanzados en investigaciones de grado, posgrado, becas, proyectos de investigación, etc.

**Informe de investigación.-** Es una exposición de una investigación científica ya realizada. Esta denominación genérica sirve para indicar que lo escrito es el resultado obtenido en determinada fase de alguna investigación en curso, el informe final acerca de la misma o el producto de un equipo de trabajo .

**Investigación.-** La investigación es una actividad intelectual propia del ser humano, la cual se realiza con la finalidad de explicar, profundizar o descubrir un nuevo conocimiento, gracias a ella se puede dar respuesta a los múltiples problemas de la realidad. (V. Javier Centeno Ávila, *Material Didáctico, Taller de lectura Redacción e Iniciación a la investigación Documental, IV 2003.*)

**Investigador.-** Es el que organiza y efectúa la acción, este puede ser un individuo o un equipo. Cada día se reconoce más la importancia del trabajo en equipo en esta tarea, integrándose incluso grupos interdisciplinarios de investigación. (V. Javier Centeno Ávila, *Material Didáctico, Taller de lectura Redacción e Iniciación a la investigación Documental, IV 2003.*)

**Investigación aplicada.-** El conocimiento obtenido investigación se utiliza con fines productivos o tecnológicos. (V. Javier Centeno Ávila, *Material Didáctico, Taller de lectura Redacción e Iniciación a la investigación Documental, IV 2003.*)

**Investigación básica.-** Denominada también pura, es aquella que busca el progreso científico y acrecentar los conocimientos teóricos sin interesarse directamente en sus posibles aplicaciones prácticas, persigue generalizaciones con la finalidad de desarrollar la teoría, principios y leyes. (V. Javier Centeno Ávila, *Material Didáctico, Taller de lectura Redacción e Iniciación a la investigación Documental, IV 2003.*)

<b>ELABORÓ:</b> Cecilia Esperanza Medina Zurita	<b>REVISÓ:</b> M. A. Silvia Berenice Villamil Rodríguez	<b>APROBÓ:</b> Dr. Sergio Javier Jasso Villazul	<b>FECHA:</b> 09/10/2007	<b>REVISIÓN :</b> 0
---	---	---	-----------------------------	------------------------

 <b>U.N.A.M.</b>	<b>FACULTAD DE CONTADURÍA Y ADMINISTRACIÓN          DIVISIÓN DE INVESTIGACIÓN (DICAI)</b>	<b>CÓDIGO:</b> MPDICA1 –03-00
	<b>SEMINARIO DE INVESTIGACIÓN</b>	<b>PÁGINA:</b> 5 de 23

**Proyecto de Investigación.-** Es un proceso continuo en espiral por el que se analizaban los hechos y conceptualizan los problemas, se planificaban y ejecutaban las acciones pertinentes y se pasaba a un nuevo proceso de conceptualización. (Carr, Kemmis, 1988: 175-177). Es más que una guía de actividades, es el corazón del informe final de un trabajo de investigación. (V. SCHMELKES, Corina; Manual para la presentación de anteproyectos e informes de Investigación; México; HARLA;1988; p.17 en Javier Centeno).

**Ensayo.-** Acción y resultado de ensayar. Obra en prosa, de extensión variable, en la que un autor reflexiona sobre determinado tema: *los ensayos de Montaigne inauguraron el género*. Es una discusión argumentativa en la cual el escritor expone un tema de interés disciplinar acercándose a la realidad de los hechos y a su conocimiento de ellos. “Según J. Ortega y Gasset, ‘el ensayo es la ciencia sin la prueba explícita.

**Foro.-** (Del lat. *forum*) Debate sobre asuntos de interés ante un auditorio: *un foro sobre administración*. Reunión para discutir asuntos de interés actual ante un auditorio que a veces interviene en la discusión. Plaza donde se trataban los negocios públicos y donde el pretor celebraba los juicios.

**Reseña.-** “Es un escrito breve que intenta dar una visión panorámica y crítica de alguna obra. Es frecuente que en revistas científicas aparezcan reseñas de libros de la especialidad, que ayudan a los lectores a conocer mejor las posibles fuentes de información existentes. Las reseñas sirven para motivar el interés de las personas que se desenvuelven en un área específica de estudios y para evaluar la calidad de los trabajos que van apareciendo ante el público”.

**Metodología.-** Parte de la lógica que estudia los métodos del conocimiento. Se refiere a los métodos de investigación en una ciencia. La metodología etapa específica que dimana de una posición teórica y epistemológica y que da pie a la selección de técnicas concretas de investigación (Alonso, 1977:47). La metodología dependerá de los postulados que el investigador considere como válidos; de aquello que considere objeto de la ciencia y conocimiento científico, pues será a través de la acción metodológica como recolecte, ordene y analice la realidad estudiada. La metodología es pues, una etapa, una parte del proceso. La validez otorgada al uso de uno u otro método estará dada en el marco de los paradigmas de la ciencia. La metodología se vale en un instrumento muy importante, que es el Método Científico.

<b>ELABORÓ:</b> Cecilia Esperanza Medina Zurita	<b>REVISÓ:</b> M. A. Silvia Berenice Villamil Rodríguez	<b>APROBÓ:</b> Dr. Sergio Javier Jasso Villazul	<b>FECHA:</b> 09/10/2007	<b>REVISIÓN :</b> 0
--	--	--	-----------------------------	------------------------

 <b>U.N.A.M.</b>	<b>FACULTAD DE CONTADURÍA Y ADMINISTRACIÓN          DIVISIÓN DE INVESTIGACIÓN (DICAI)</b>	<b>CÓDIGO:</b> MPDICA1-03-00
	<b>SEMINARIO DE INVESTIGACIÓN</b>	<b>PÁGINA:</b> 6 de 23

**Método.-** “El método es literal y etimológicamente el camino que conduce al conocimiento . . . El método es el procedimiento planeado que se sigue en la actividad científica para descubrir las formas de existencia de los procesos, distinguir en fases su desarrollo, desentrañar sus enlaces interno y externos, esclarecer sus interacciones con otro proceso, generalizar y profundizar los conocimientos adquiridos de este modo, demostrando luego con rigor racional y conseguir después su comprobación en el experimento y son la técnica de su aplicación. ( V. Elí de Gortari citado por Javier Centeno, METODOLOGÍA Y TÉCNICAS EN EL PROCESO DE LA INVESTIGACIÓN, 2da. ed., México, Ed. Cambio, 1981.)

**Método Investigación** “El método es literal y etimológicamente el camino que conduce al conocimiento . . . El método es el procedimiento planeado que se sigue en la actividad científica para descubrir las formas de existencia de los procesos, distinguir en fases su desarrollo, desentrañar sus enlaces interno y externos, esclarecer sus interacciones con otro proceso, generalizar y profundizar los conocimientos adquiridos de este modo, demostrando luego con rigor racional y conseguir después su comprobación en el experimento y son la técnica de su aplicación. ( V. Elí de Gortari citado por Javier Centeno, METODOLOGÍA Y TÉCNICAS EN EL PROCESO DE LA INVESTIGACIÓN, 2da. ed., México, Ed. Cambio, 1981.)

**Manual de procedimientos.-** Nos permiten: uniformar y controlar el cumplimiento de las rutinas de trabajo y evitar su alteración arbitraria; simplificar la responsabilidad por fallas o errores, facilita las labores de auditoria, la evaluación y control interno y su vigilancia; la conciencia en los empleados y en sus jefes acerca de que el trabajo se está o no realizando adecuadamente; reducción de los costos al aumentar la eficiencia general. (V. Guillermo Gómez Ceja, Sistemas Administrativos, Análisis y diseño, Mc Graw Hill, México, 1997)

**Líneas de investigación.-** Es un campo o un tema más específico y particular que el área de investigación, asimismo. Es un su conjunto que se deriva del área en la que pueden inscribir una serie de proyectos de investigación que obviamente, dependen de las relaciones conceptuales que se establezcan entre los problemas que conforman tanto el objeto de estudio como el área de investigación”. ( V. División de Investigación en Contaduría, Administración e Informática, Manual de la DICA1 1997, FCA-UNAM, México, 1997).

<b>ELABORÓ:</b> Cecilia Esperanza Medina Zurita	<b>REVISÓ:</b> M. A. Silvia Berenice Villamil Rodríguez	<b>APROBÓ:</b> Dr. Sergio Javier Jasso Villazul	<b>FECHA:</b> 09/10/2007	<b>REVISIÓN :</b> 0
---	---	---	-----------------------------	------------------------

 <b>U.N.A.M.</b>	<b>FACULTAD DE CONTADURÍA Y ADMINISTRACIÓN</b> <b>DIVISIÓN DE INVESTIGACIÓN (DICAI)</b>	<b>CÓDIGO:</b> MPDICA I –03-00
	<b>SEMINARIO DE INVESTIGACIÓN</b>	<b>PÁGINA:</b> 7 de 23

**DIAGRAMA DE FLUJO ELABORACIÓN DEL CALENDARIO DE SESIONES Y CONVOCATORIA**

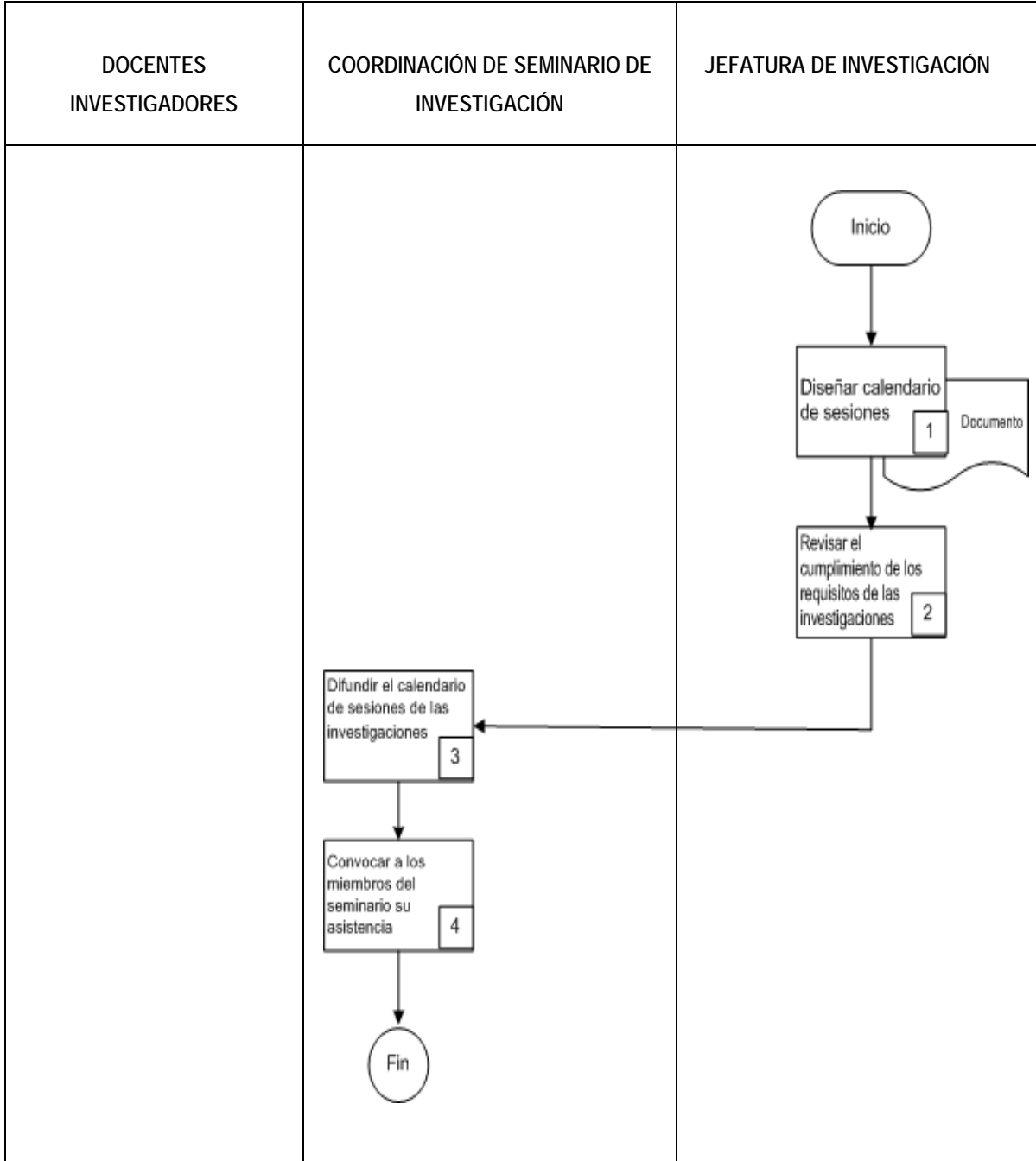

<b>ELABORÓ:</b> Cecilia Esperanza Medina Zurita	<b>REVISÓ:</b> M. A. Silvia Berenice Villamil Rodríguez	<b>APROBÓ:</b> Dr. Sergio Javier Jasso Villazul	<b>FECHA:</b> 09/10/2007	<b>REVISIÓN :</b> 0
---	---	---	-----------------------------	------------------------



 <b>U.N.A.M.</b>	<b>FACULTAD DE CONTADURÍA Y ADMINISTRACIÓN</b> <b>DIVISIÓN DE INVESTIGACIÓN (DICAI)</b>	<b>CÓDIGO:</b> MPDICA-03-00
	<b>SEMINARIO DE INVESTIGACIÓN</b> <b>Descripción de Actividades</b>	<b>PÁGINA:</b> 8 de 23

### Elaboración del calendario de sesiones y convocatoria

Actividad	¿Qué se hace?	¿Quién lo hace?	¿Para qué lo hace?	Proveedor	Cliente	Documentos Generados
<b>1</b>	Diseñar el calendario de sesiones y determinar las fechas para recibir los trabajos de investigación con los requisitos de presentación de los mismos	Jefatura de la división de Investigación	Para evitar que los tiempos se empalmen y los participantes acudan en tiempo y forma	Jefatura de la división de investigación	Coord. del seminario de investigación	Anexo 1
<b>2</b>	Revisar el objetivo, requisitos de presentación de trabajos del seminario de investigación	Jefatura de la división de investigación coord. del Seminario	Para ajustar, fechas, costos, inscripción, objetivo	Jefatura de la División de investigación	Jefatura de Investigación DICAI	
<b>3</b>	Reproducir el calendario de sesiones y convocar a los miembros de DICAI	Coordinación de seminario	Para los participantes del seminario	Coordinación de seminario	Jefatura de la división DICAI Coord. de seminario	
<b>4</b>	Convocar a los miembros con apoyo de la sala de firmas.	Coord. de seminario de investigación	Para que acudan al seminario de investigación los participantes	Coordinación de seminario de investigación	Investigadores Participantes	

<b>ELABORÓ:</b> Cecilia Esperanza Medina Zurita	<b>REVISÓ:</b> M. A. Silvia Berenice Villamil Rodríguez	<b>APROBÓ:</b> Dr. Sergio Javier Jasso Villazul	<b>FECHA:</b> 09/10/2007	<b>REVISIÓN :</b> 0
--	--	--	-----------------------------	------------------------

 <b>U.N.A.M.</b>	<b>FACULTAD DE CONTADURÍA Y ADMINISTRACIÓN</b> <b>DIVISIÓN DE INVESTIGACIÓN (DICAI)</b>	<b>CÓDIGO:</b> MPDICA-03-00
	<b>SEMINARIO DE INVESTIGACIÓN</b>	<b>PÁGINA:</b> 9 de 23

**DIAGRAMA DE FLUJO RECEPCIÓN DE TRABAJOS DE LOS INVESTIGADORES**

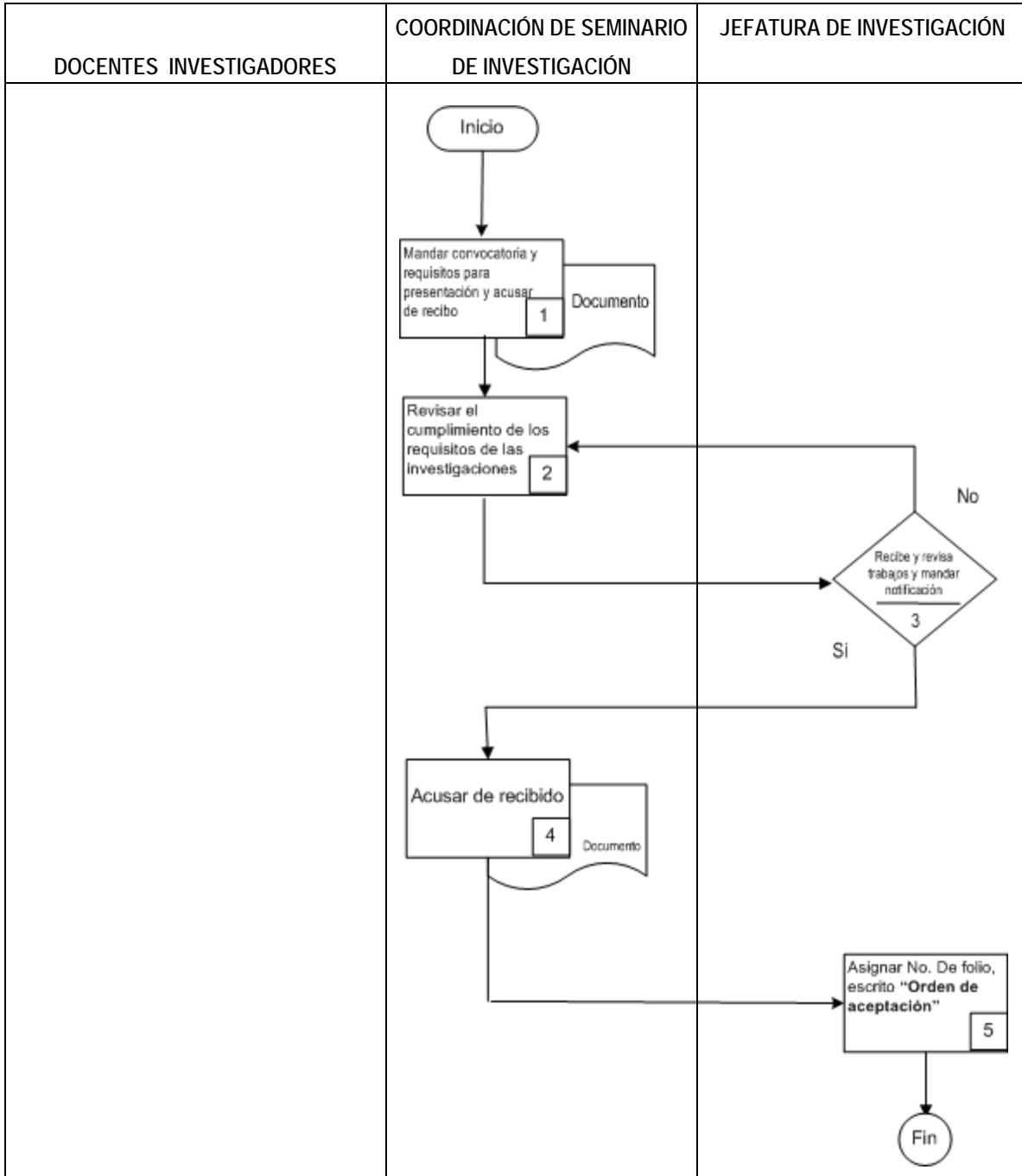

<b>ELABORÓ:</b> Cecilia Esperanza Medina Zurita	<b>REVISÓ:</b> M. A. Silvia Berenice Villamil Rodríguez	<b>APROBÓ:</b> Dr. Sergio Javier Jasso Villazul	<b>FECHA:</b> 09/10/2007	<b>REVISIÓN :</b> 0
--	--	--	-----------------------------	------------------------

 <b>U.N.A.M.</b>	<b>FACULTAD DE CONTADURÍA Y ADMINISTRACIÓN</b> <b>DIVISIÓN DE INVESTIGACIÓN (DICA)</b>	<b>CÓDIGO:</b> MPDICA-03-00
	<b>SEMINARIO DE INVESTIGACIÓN</b> <b>Descripción de Actividades</b>	<b>PÁGINA:</b> 10 de 23

### Recepción de trabajos de los Investigadores

Actividad	¿Qué se hace?	¿Quién lo hace?	¿Para qué lo hace?	Proveedor	Cliente	Documentos Generados
<b>1</b>	Mandar la convocatoria y requisitos de los trabajos que participan en el seminario de investigación	Coordinación de seminario de investigación	Para informar a los participantes la fecha en que se impartirá el seminario	Jefatura de la división de investigación	Coord. del seminario de investigación	Anexo 2 y 4
<b>2</b>	Revisar la recepción de los trabajos 10 días antes de su Participación.	Coordinación de seminario de investigación	Para su revisión	Jefatura de la División de investigación	Coord. de seminario de investigación	
<b>3</b>	Recibir y revisar los trabajos y documentos de los participantes del seminario de investigación que cumpla con los requisitos si no mandar notificación	Jefatura de Investigación DICA	Para revisar que los trabajos cumplan con los requisitos ya sea en formato electrónico o impreso en disco	Coordinación de difusión editorial	Jefatura de la investigación DICA Coordinación de seminario	Anexo 5 y 7
<b>4</b>	Comunicar vía correo electrónico o personal al participante del seminario que el trabajo fue recibido	Coordinación de seminario de investigación	Para informar a los participantes del seminario que su trabajo fue recibido	Jefatura de la División de investigación	Participantes investigador	Anexo 6
<b>5</b>	Asignar el número de folio a vuelta de correo o de forma personal y aceptar el trabajo en <b>"estricto orden de aceptación"</b> .	Jefatura de investigación DICA	Para registro de los trabajos académicos recibidos	Jefatura de la división de investigación	Coord. del seminario de investigación	Anexo 8

<b>ELABORÓ:</b> Cecilia Esperanza Medina Zurita	<b>REVISÓ:</b> M. A. Silvia Berenice Villamil Rodríguez	<b>APROBÓ:</b> Dr. Sergio Javier Jasso Villazul	<b>FECHA:</b> 09/10/2007	<b>REVISIÓN :</b> 0
--	--	--	-----------------------------	------------------------

 <b>U.N.A.M.</b>	<b>FACULTAD DE CONTADURÍA Y ADMINISTRACIÓN</b> <b>DIVISIÓN DE INVESTIGACIÓN (DICA)</b>	<b>CÓDIGO:</b> MPDICA-03-00
	<b>SEMINARIO DE INVESTIGACIÓN</b>	<b>PÁGINA:</b> 11 de 23

**DIAGRAMA DE FLUJO RECEPCIÓN DE TRABAJOS DE LOS DOCENTES INVITADOS**

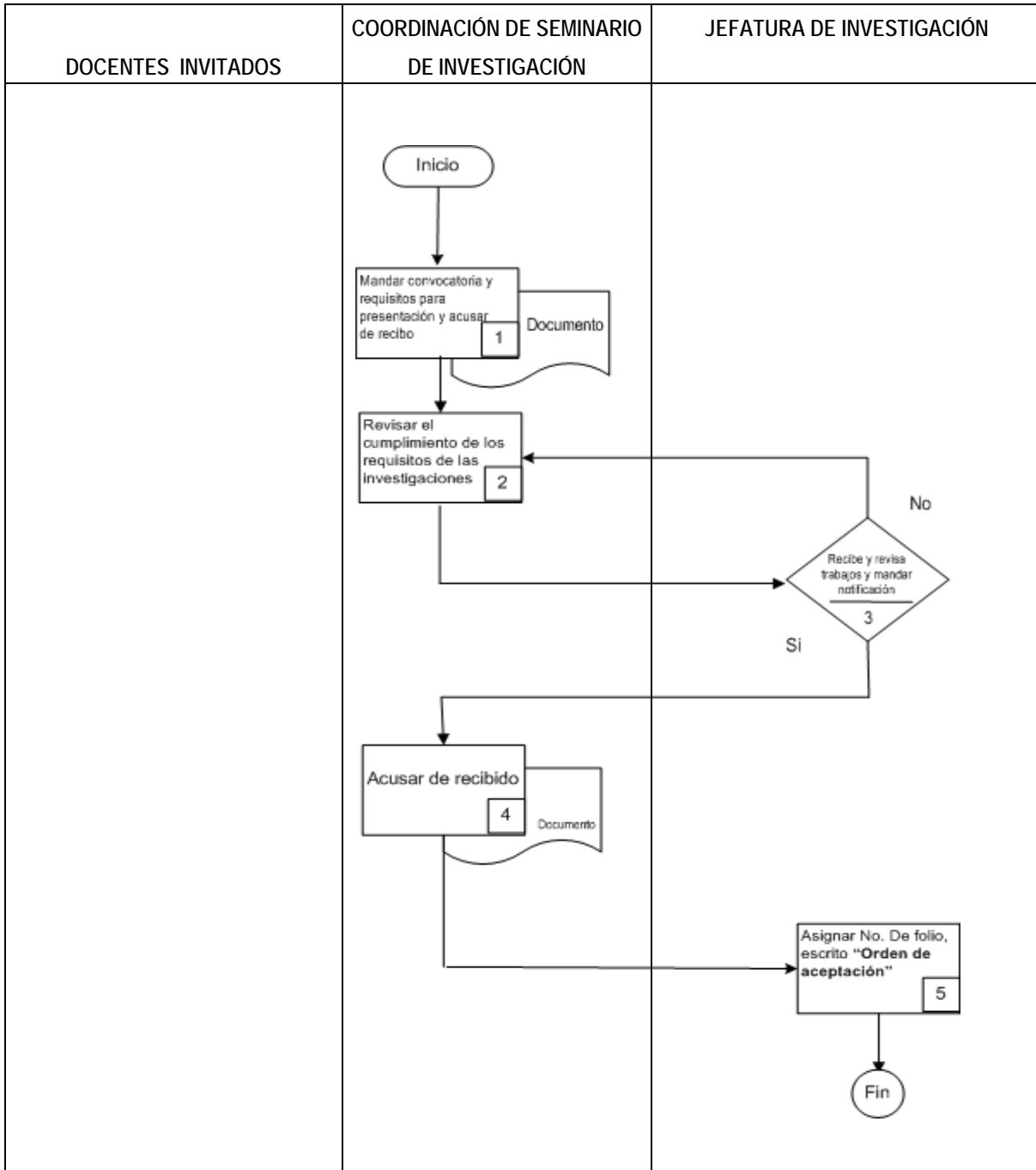

<b>ELABORÓ:</b> Cecilia Esperanza Medina Zurita	<b>REVISÓ:</b> M. A. Silvia Berenice Villamil Rodríguez	<b>APROBÓ:</b> Dr. Sergio Javier Jasso Villazul	<b>FECHA:</b> 09/10/2007	<b>REVISIÓN :</b> 0
--	--	--	-----------------------------	------------------------

 <b>U.N.A.M.</b>	<b>FACULTAD DE CONTADURÍA Y ADMINISTRACIÓN          DIVISIÓN DE INVESTIGACIÓN (DICAI)</b>	CÓDIGO: MPDICA-03-00
	<b>SEMINARIO DE INVESTIGACIÓN          Descripción de Actividades</b>	PÁGINA: 12 de 23

### Recepción de trabajos de los profesores invitados

Actividad	¿Qué se hace?	¿Quién lo hace?	¿Para qué lo hace?	Proveedor	Cliente	Documentos Generados
<b>1</b>	Mandar la invitación y requisitos de los trabajos que participan en el seminario de investigación	Coordinación de seminario de investigación	Para informar a los participantes la fecha en que se impartirá el seminario	Coord. de seminario de investigación	Profesores invitados	Anexo 2, 3 y 4
<b>2</b>	Revisar la recepción de los trabajos 10 días antes de su Participación.	Jefatura de investigación DICA	Para su revisión	Jefatura de investigación	Coordinación de seminario de investigación	
<b>3</b>	Recibir y revisar los trabajos y documentos de los participantes del seminario de investigación que cumpla con los requisitos, si no mandar notificación	Jefatura de Investigación DICA	Para revisar que los trabajos cumplan con los requisitos ya sea en formato electrónico o impreso en disco	Docente Investigador Invitado	Jefatura de investigación DICA	Anexo 5 y 7
<b>4</b>	Comunicar vía correo electrónico o personal al participante del seminario que el trabajo fue recibido	Coordinación de seminario de investigación	Para informar a los participantes del seminario que su trabajo fue recibido	Coord. de seminario de Investigación	Docente Investigador Invitado	Anexo 6
<b>5</b>	Asignar el número de folio a vuelta de correo o de forma personal y aceptar el trabajo en <b>"estricto orden de aceptación"</b> .	Jefatura de la división DICA	Para registro de los trabajos académicos recibidos	Jefatura de la de división DICA	Coord. de investigación	Anexo 8

<b>ELABORÓ:</b> Cecilia Esperanza Medina Zurita	<b>REVISÓ:</b> M. A. Silvia Berenice Villamil Rodríguez	<b>APROBÓ:</b> Dr. Sergio Javier Jasso Villazul	<b>FECHA:</b> 09/10/2007	<b>REVISIÓN :</b> 0
--	--	--	-----------------------------	------------------------

 <b>U.N.A.M.</b>	<b>FACULTAD DE CONTADURÍA Y ADMINISTRACIÓN          DIVISIÓN DE INVESTIGACIÓN (DICA)</b>	<b>CÓDIGO:</b> MPDICA-03-00
	<b>SEMINARIO DE INVESTIGACIÓN</b>	<b>PÁGINA:</b> 13 de 23

<b>INDICADORES</b>		
<b>Actividad crítica</b>	<b>Medición</b>	<b>Unidad a Medir</b>
Asignación de Folio para de participación	Cabal cumplimiento en tiempo y forma	Aceptación en el seminario
Acta o Minuta de trabajo de la sesión	Tiempo y Forma	Firma de asistencia
Recepción de los trabajos e investigaciones	Cumplimiento en tiempo y forma dentro del proceso	Resultados de las investigaciones en proceso o terminadas
<b>ANEXOS</b>		
<b>Anexo</b>	<b>Descripción o Documento</b>	<b>Observaciones</b>
<b>F001</b>	Calendario de sesiones	
<b>F002</b>	Requisitos para la presentación de trabajos	
<b>F003</b>	Invitación al Seminario de Investigación	
<b>F004</b>	Formato de Identificación de Trabajos	
<b>F005</b>	Requisitos para la identificación del documento	

<b>ELABORÓ:</b> Cecilia Esperanza Medina Zurita	<b>REVISÓ:</b> M. A. Silvia Berenice Villamil Rodríguez	<b>APROBÓ:</b> Dr. Sergio Javier Jasso Villazul	<b>FECHA:</b> 09/10/2007	<b>REVISIÓN :</b> 0
--	--	--	-----------------------------	------------------------



 <b>U.N.A.M.</b>	<b>FACULTAD DE CONTADURÍA Y ADMINISTRACIÓN          DIVISIÓN DE INVESTIGACIÓN (DICAI)</b>	<b>CÓDIGO:          MPDICA1-04-00</b>
	<b>MANUAL DE PROCECIMIENTOS DE LA          DIVISIÓN DE INVESTIGACIÓN EN CONTADURÍA,          ADMINISTRACIÓN E INFORMÁTICA</b>	<b>PÁGINA: 0 de 0</b>

<p><b>4. REVISTA NUEVO CONSULTORIO FISCAL:  <i>Jurídico, Laboral y Contable-Financiero.</i></b></p> <p style="text-align: right;">Octubre de 2007</p>
---

<b>ELABORÓ:</b> Cecilia Esperanza Medina Zurita	<b>REVISÓ:</b> M. A. Silvia Berenice Villamil Rodríguez	<b>APROBÓ:</b> Dr. Sergio Javier Jasso Villazul	<b>FECHA:</b> 09/10/2007	<b>REVISIÓN :</b>
---	---	---	-----------------------------	-------------------



 <b>U.N.A.M.</b>	<b>FACULTAD DE CONTADURÍA Y ADMINISTRACIÓN          DIVISIÓN DE INVESTIGACIÓN (DICA)</b>	<b>CÓDIGO:</b> MPDICA-04-00
	<b>INTEGRACIÓN Y ELABORACIÓN DE REVISTA          NUEVO CONSULTORIO FISCAL: <i>Jurídico,          Laboral y Contable-Financiero.</i></b>	<b>PÁGINA :</b> 1 de 19

### **OBJETIVO GENERAL DEL PROCEDIMIENTO**

Integrar y publicar los artículos de los participantes en la Revista Nuevo Consultorio Fiscal sobre temas fiscales actuales, que orienten a los lectores acerca de la situación del Marco Jurídico Fiscal en México, abordando desde un punto de vista eminentemente práctico.

### **ALCANCE**

Este procedimiento se aplicará a la orientación de los participantes de los sectores público y privado, estudiantes y profesores, así como a pequeños y medianos empresarios y contribuyentes que personalmente manejan sus asuntos fiscales.

### **REFERENCIAS**

El procedimiento se basa en disposiciones fiscales, leyes, reglamentos, Código Fiscal Federal, decretos, resoluciones misceláneas, diario oficial de la federación.

### **LINEAMIENTOS**

- Para la integración de Nuevo Consultorio Fiscal, en base a la estructura de las secciones, se publica el material en cada número, dando prioridad a los artículos recientes.
- Para la elaboración del Nuevo Consultorio Fiscal, el artículo debe estar actualizado, relacionado con el área fiscal y que en medida de lo posible tenga casos prácticos.

### **OBJETIVO ESPECÍFICO DEL PROCEDIMIENTO**

Integrar y publicar los artículos de los participantes en el Nuevo Consultorio Fiscal sobre temas fiscales actuales, que orienten a los lectores acerca de la situación del marco jurídico fiscal, abordando desde un punto de vista eminentemente práctico.

### **POLÍTICAS GENERALES DEL PROCEDIMIENTO**

Todos los artículos solicitados y enviados por autores participantes serán sometidos a revisión de redacción, ortográfica y estilo.

Se dará preferencia a los artículos con temas actuales – prácticos.

El autor será responsable de cualquier cambio efectuado en su artículo.

<b>ELABORÓ:</b> Cecilia Esperanza Medina Zurita	<b>REVISÓ:</b> M. A. Silvia Berenice Villamil Rodríguez	<b>APROBÓ:</b> Dr. Sergio Javier Jasso Villazul	<b>FECHA:</b> 09/10/2007	<b>REVISIÓN :</b>
---	---	---	-----------------------------	-------------------

 <b>U.N.A.M.</b>	<b>FACULTAD DE CONTADURÍA Y ADMINISTRACIÓN          DIVISIÓN DE INVESTIGACIÓN (DICA)</b>	<b>CÓDIGO:</b> MPDICA-04-00
	<b>INTEGRACIÓN Y ELABORACIÓN DE REVISTA          NUEVO CONSULTORIO FISCAL: <i>Jurídico,          Laboral y Contable-Financiero.</i></b>	<b>PÁGINA :</b> 2 de 19

### DEFINICIONES

**Marco Jurídico Fiscal** .- Conjunto de normas jurídicas ( leyes, reglamentos y acuerdos) a las que debe apegarse una dependencia o entidad perteneciente al gobierno en el ejercicio de las atribuciones que tienen encomendadas. (Isauro López López, Diccionario Contable, administrativo, Fiscal ).

**Contribuyentes.-** Persona física o moral que de conformidad con leyes fiscales, realiza actos o actividades por las que queda sujeto al pago de impuestos federales, estado o municipio. (Isauro López López, Diccionario Contable, administrativo, Fiscal, p. 78).

**Código Fiscal Federal.-** Ordenamiento de carácter fiscal federal que se aplica en efecto de las leyes especiales supliéndolas o comentándolas. (Isauro López López, Diccionario Contable, administrativo, Fiscal, p. 53).

**Sector Público.-** Conjunto de órganos administrativos mediante los cuales el estado cumple o hace cumplir la política y voluntad expresada en las leyes fundamentales del país. Incluye todos los órganos administrativos de los poderes legislativo, ejecutivo y judicial federales, y organismos públicos autónomos. Comprende por lo mismo al sector central y al sector paraestatal, pero excluye lo administrativo de los gobiernos locales. (Isauro López López, Diccionario Contable, administrativo, Fiscal, p. 53).

**Sector Privado.-** Sector de lo económico de particulares, ajeno al control directo del Estado. Se refiere a las actividades propias de la empresa privada para satisfacer las necesidades de bienes y servicios que demanda la sociedad. (Leonel Vidale, Glosario de términos financieros, contables, administrativos, económicos, computacionales y legales p. 178).

**Leyes.** - Cada una de las normas o preceptos de obligado cumplimiento que una autoridad establece para regular, obligar o prohibir una cosa, generalmente en consonancia con la justicia y la ética. En un régimen constitucional, disposición votada por un órgano legislativo. Estatuto, estipulación o condición establecida para un acto particular.

**Caso Práctico.-** Problema, pregunta: *en el examen habrá dos preguntas teóricas y un caso práctico.* Proponer como supuesto o ejemplo: *vamos a poner por caso que te toca la lotería.*

<b>ELABORÓ:</b> Cecilia Esperanza Medina Zurita	<b>REVISÓ:</b> M. A. Silvia Berenice Villamil Rodríguez	<b>APROBÓ:</b> Dr. Sergio Javier Jasso Villazul	<b>FECHA:</b> 09/10/2007	<b>REVISIÓN :</b>
---	---	---	-----------------------------	-------------------

 <b>U.N.A.M.</b>	<b>FACULTAD DE CONTADURÍA Y ADMINISTRACIÓN</b> <b>DIVISIÓN DE INVESTIGACIÓN (DICA)</b>	<b>CÓDIGO:</b> MPDICA-04-00
	<b>INTEGRACIÓN Y ELABORACIÓN DE REVISTA</b> <b>NUEVO CONSULTORIO FISCAL: <i>Jurídico,</i></b> <i>Laboral y Contable-Financiero.</i>	<b>PÁGINA :</b> 3 de 19

**DIAGRAMA RECEPCIÓN DE ARTÍCULOS SOLICITADOS**

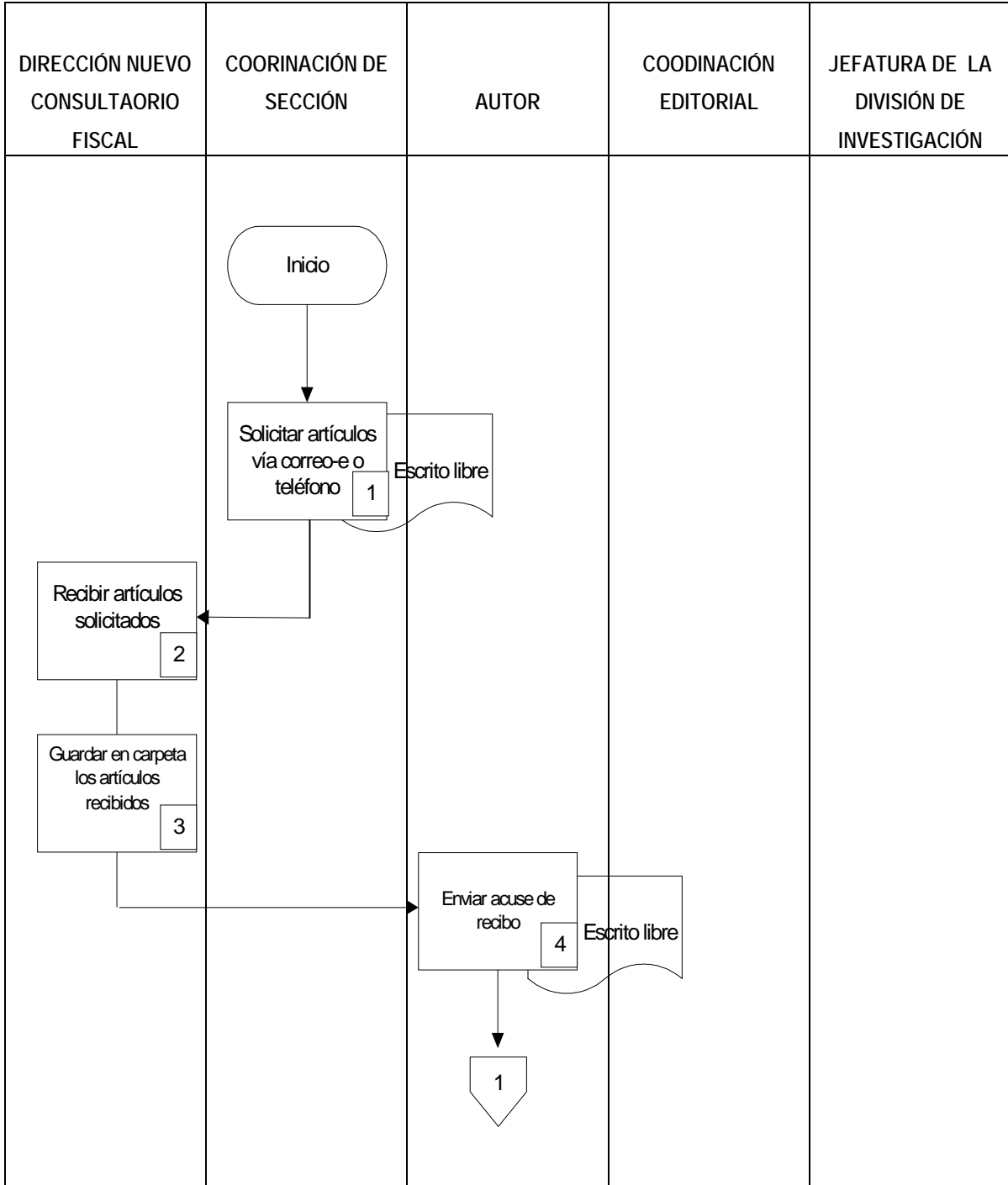

<b>ELABORÓ:</b> Cecilia Esperanza Medina Zurita	<b>REVISÓ:</b> M. A. Silvia Berenice Villamil Rodríguez	<b>APROBÓ:</b> Dr. Sergio Javier Jasso Villazul	<b>FECHA:</b> 09/10/2007	<b>REVISIÓN :</b>
--	--	--	-----------------------------	-------------------

 <b>U.N.A.M.</b>	<b>FACULTAD DE CONTADURÍA Y ADMINISTRACIÓN</b> <b>DIVISIÓN DE INVESTIGACIÓN (DICA)</b>	<b>CÓDIGO:</b> MPDICA -04-00
	<b>INTEGRACIÓN Y ELABORACIÓN DE REVISTA NUEVO CONSULTORIO FISCAL: <i>Jurídico, Laboral y Contable-Financiero.</i></b> <b>Descripción de Actividades</b>	<b>PÁGINA:</b> 4 de 19

### Recepción de Artículos Solicitados

Actividad	¿Qué se hace?	¿Quién lo hace?	¿Para qué lo hace?	Proveedor	Cliente	Documentos Generados
1	Solicitar Artículos mediante correo electrónico y/o teléfono	Dirección de Nuevo Consultorio Fiscal  Coordinación de Sección	Para su publicación	Autor	Dirección de Nuevo Consultorio Fiscal	
2	Recibir los artículos solicitados por Dirección Nuevo Consultorio Fiscal	Dirección de Nuevo Consultorio Fiscal	Para su evaluación	Autor	Coordinación Editorial Nuevo Consultorio fiscal	
3	Guardar en la PC el artículo solicitado abriendo una carpeta con el nombre " X "	Dirección de Nuevo Consultorio Fiscal	Para la sección del artículo en curso	Autor	Coordinación Editorial Nuevo Consultorio Fiscal	
4	Enviar por correo electrónico el acuse de recibo de artículos solicitados al autor	Dirección de Nuevo Consultorio fiscal Coordinación de Sección	Para informar al autor que llegó la información requerida	Autor	Coordinación Editorial Nuevo Consultorio Fiscal	Anexo 1

<b>ELABORÓ:</b> Cecilia Esperanza Medina Zurita	<b>REVISÓ:</b> M. A. Silvia Berenice Villamil Rodríguez	<b>APROBÓ:</b> Dr. Sergio Javier Jasso Villazul	<b>FECHA:</b> 09/10/2007	<b>REVISIÓN :</b> 0
--	--	--	-----------------------------	------------------------

 <b>U.N.A.M.</b>	<b>FACULTAD DE CONTADURÍA Y ADMINISTRACIÓN</b> <b>DIVISIÓN DE INVESTIGACIÓN (DICA)</b>	<b>CÓDIGO:</b> MPDICA – 04-00
	<b>INTEGRACIÓN Y ELABORACIÓN DE NUEVO</b> <b>CONSULTORIO FISCAL: <i>Jurídico, Laboral y</i></b> <b><i>Contable-Financiero.</i></b>	<b>PÁGINA:</b> 5 de 19

### DIAGRAMA RECEPCIÓN DE ARTÍCULOS SOLICITADOS

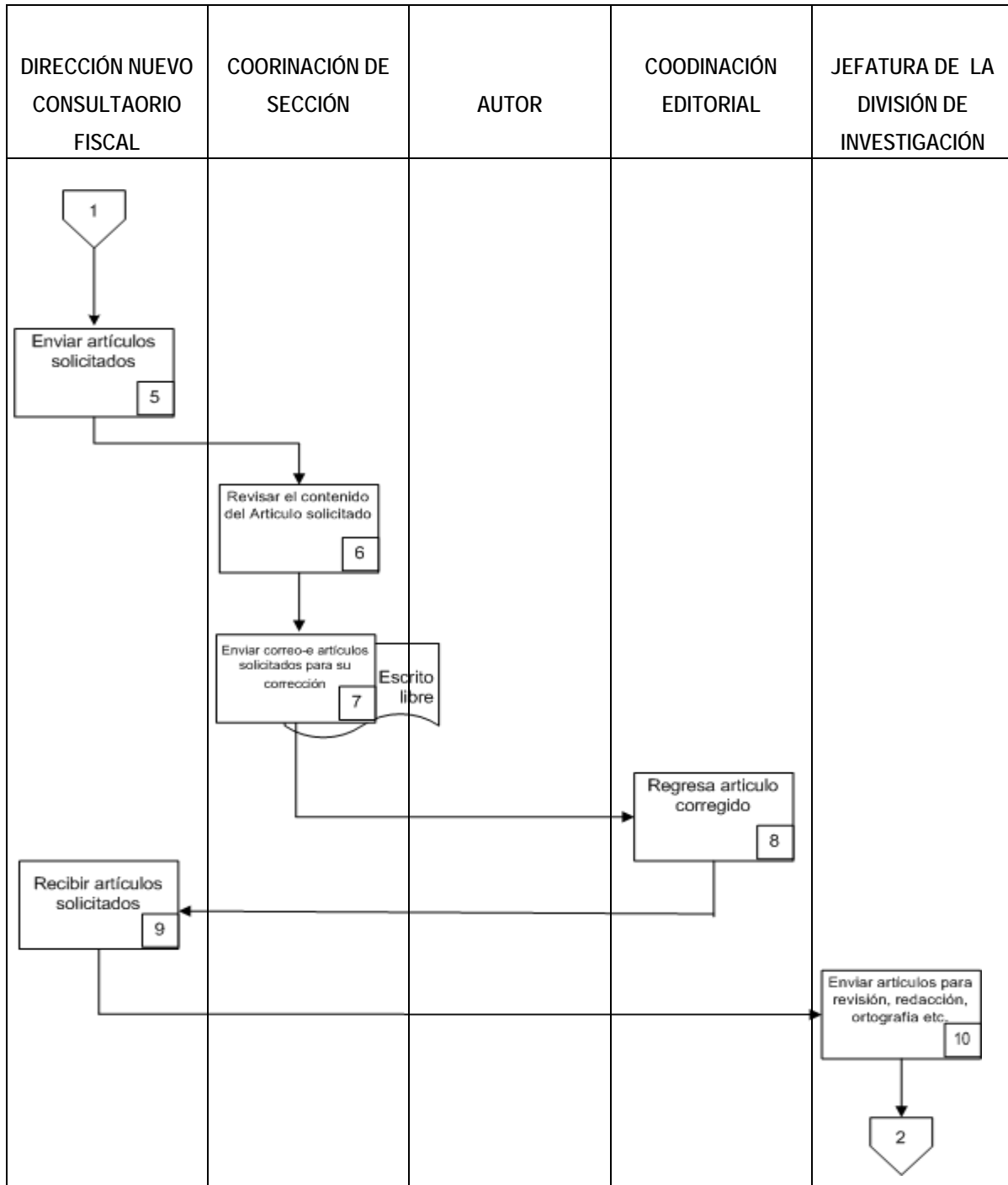

<b>ELABORÓ:</b> Cecilia Esperanza Medina Zurita	<b>REVISÓ:</b> M. A. Silvia Berenice Villamil Rodríguez	<b>APROBÓ:</b> Dr. Sergio Javier Jasso Villazul	<b>FECHA:</b> 09/10/2007	<b>REVISIÓN :</b>
--	--	--	-----------------------------	-------------------



U.N.A.M.

**FACULTAD DE CONTADURÍA Y ADMINISTRACIÓN  
DIVISIÓN DE INVESTIGACIÓN (DICAI)**

CÓDIGO:  
MPDICA1-04-00

**INTEGRACIÓN Y ELABORACIÓN DE NUEVO CONSULTORIO FISCAL: *Jurídico, Laboral y Contable-Financiero.*  
Descripción de Actividades**

PÁGINA:  
6 de 19

**Recepción de Artículos Solicitados**

Actividad	¿Qué se hace?	¿Quién lo hace?	¿Para qué lo hace?	Proveedor	Cliente	Documentos Generados
5	Enviar a la coordinación de sección los artículos solicitados mediante correo electrónico	Dirección de Nuevo Consultorio Fiscal	Para su aprobación	Dirección de Nuevo Consultorio Fiscal	Coordinación de sección	
6	Revisar el contenido de los artículos solicitados.	Coordinación de sección	Para verificar que cumpla con los lineamientos y no contenga errores.	Dirección de Nuevo Consultorio Fiscal	Dirección de Nuevo Consultorio Fiscal	
7	Enviar para su corrección mediante Correo electrónico	Coordinación de sección	Para que el autor del artículo lo corrija o modifique	Dirección de Nuevo Consultorio Fiscal	Autor	
8	Regresar el artículo corregido o modificado	Autor	Para su recepción y publicación	Dirección de Nuevo Consultorio Fiscal	Coordinación de sección	
9	Recibir el artículo con las correcciones pertinentes	Coordinación de sección	Para verificar que cumpla con los lineamientos y no contenga errores.	Autor	Dirección de Nuevo Consultorio Fiscal	
10	Enviar a la dirección los artículos ya corregidos para su publicación	Coordinación de sección	Para verificar que no contenga errores y publicar el artículo	Coordinación de sección	Dirección de Nuevo Consultorio Fiscal	

ELABORÓ: Cecilia Esperanza Medina Zurita	REVISÓ: M. A. Silvia Berenice Villamil Rodríguez	APROBÓ. Dr. Sergio Javier Jasso Villazul	FECHA: 09/10/2007	REVISIÓN : 0
---	---	---	----------------------	-----------------

 <b>U.N.A.M.</b>	<b>FACULTAD DE CONTADURÍA Y ADMINISTRACIÓN</b> <b>DIVISIÓN DE INVESTIGACIÓN (DICA)</b>	<b>CÓDIGO:</b> MPDICA – 04 -00
	<b>INTEGRACIÓN Y ELABORACIÓN DE NUEVO</b> <b>CONSULTORIO FISCAL: Jurídico, Laboral y</b> <b>Contable-Financiero.</b>	<b>PÁGINA :</b> 7 de 19

### DIAGRAMA RECEPCIÓN DE ARTÍCULOS SOLICITADOS

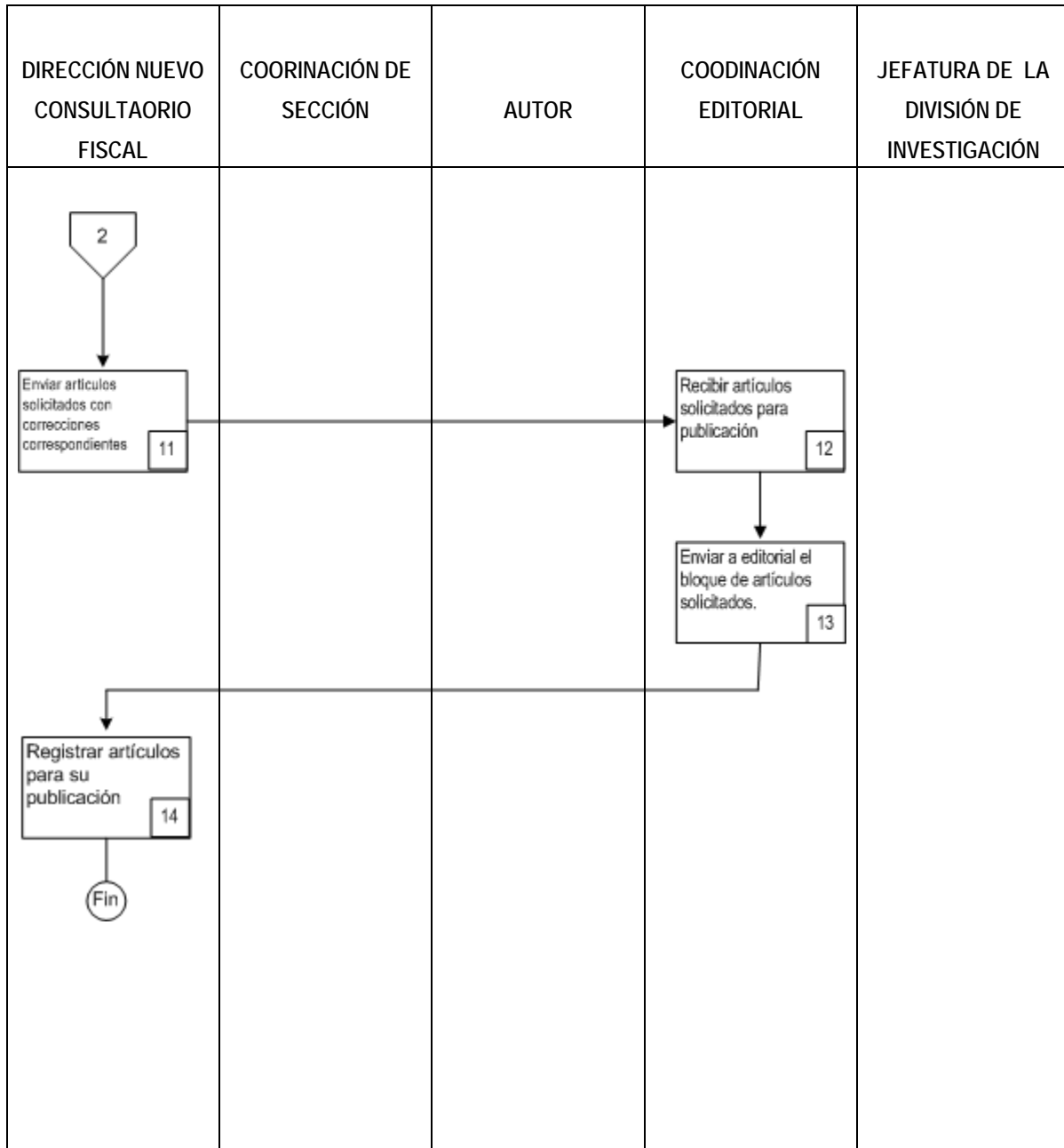

<b>ELABORÓ:</b> Cecilia Esperanza Medina Zurita	<b>REVISÓ:</b> M. A. Silvia Berenice Villamil Rodríguez	<b>APROBÓ:</b> Dr. Sergio Javier Jasso Villazul	<b>FECHA:</b> 09/10/2007	<b>REVISIÓN :</b>
--	--	--	-----------------------------	-------------------

 <b>U.N.A.M.</b>	<b>FACULTAD DE CONTADURÍA Y ADMINISTRACIÓN          DIVISIÓN DE INVESTIGACIÓN (DICAI)</b>	<b>CÓDIGO:</b> MPDICA1-04-00
	<b>INTEGRACIÓN Y ELABORACIÓN DE NUEVO CONSULTORIO FISCAL: <i>Jurídico, Laboral y Contable-Financiero.</i></b> <b>Descripción de Actividades</b>	<b>PÁGINA :</b> 8 de 19

### Recepción de Artículos Solicitados

Actividad	¿Qué se hace?	¿Quién lo hace?	¿Para qué lo hace?	Proveedor	Cliente	Documentos Generados
<b>11</b>	Enviar a la editora de la revista el artículo solicitado para revisión de ortografía y estilo	Dirección de Nuevo Consultorio Fiscal	Para corrección ortográfica y estilo	Dirección de Nuevo Consultorio Fiscal	Coordinación editorial	
<b>12</b>	Revisar la ortografía y redacción de artículos seleccionados para su publicación	Coordinación Editorial de la revista Corrector de estilo	Para corregir la ortografía y redacción	Dirección de Nuevo Consultorio Fiscal	Editorial	
<b>13</b>	Enviar a la editorial	Coordinación Editorial de del consultorio	Para que el autor del artículo lo corrija o modifique	Dirección de Nuevo Consultorio Fiscal	Editorial	
<b>14</b>	Se registran los artículos que se publicarán	Dirección de Nuevo Consultorio Fiscal	Para tener un control de los artículos publicados	Dirección de Nuevo Consultorio Fiscal	Dirección de Nuevo Consultorio Fiscal	Anexo 2

<b>ELABORÓ:</b> Cecilia Esperanza Medina Zurita	<b>REVISÓ:</b> M. A. Silvia Berenice Villamil Rodríguez	<b>APROBÓ.</b> Dr. Sergio Javier Jasso Villazul	<b>FECHA:</b> 09/10/2007	<b>REVISIÓN :</b> 0
--	--	--	-----------------------------	------------------------



 <b>U.N.A.M.</b>	<b>FACULTAD DE CONTADURÍA Y ADMINISTRACIÓN</b> <b>DIVISIÓN DE INVESTIGACIÓN (DICA)</b>	<b>CÓDIGO:</b> MPDICA – 04-00
	<b>INTEGRACIÓN Y ELABORACIÓN DE REVISTA</b> <b>NUEVO CONSULTORIO FISCAL: <i>Jurídico,</i></b> <b><i>Laboral y Contable-Financiero.</i></b>	<b>PÁGINA:</b> 9 de 19

**DIAGRAMA RECEPCIÓN DE ARTÍCULOS AUTORES PARTICIPANTES**

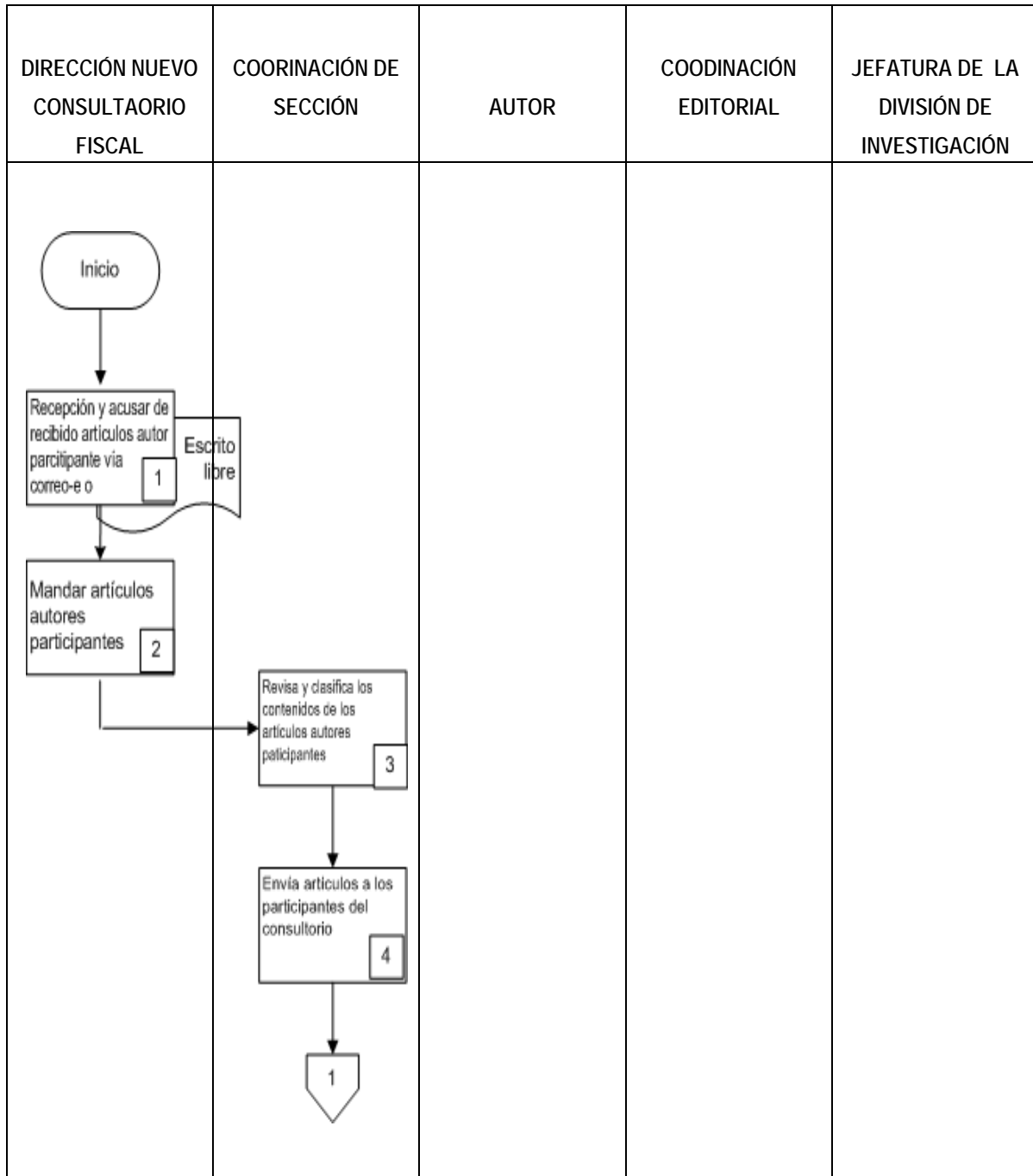

<b>ELABORÓ:</b> Cecilia Esperanza Medina Zurita	<b>REVISÓ:</b> M. A. Silvia Berenice Villamil Rodríguez	<b>APROBÓ:</b> Dr. Sergio Javier Jasso Villazul	<b>FECHA:</b> 09/10/2007	<b>REVISIÓN :</b>
--	--	--	-----------------------------	-------------------

 <b>U.N.A.M.</b>	<b>FACULTAD DE CONTADURÍA Y ADMINISTRACIÓN          DIVISIÓN DE INVESTIGACIÓN (DICA)</b>	CÓDIGO: MPDICA-04-00
	<b>INTEGRACIÓN Y ELABORACIÓN DE REVISTA NUEVO CONSULTORIO FISCAL: <i>Jurídico, Laboral y Contable-Financiero.</i></b> <b>Descripción de Actividades</b>	PÁGINA : 10 de 19

### Recepción de artículos enviados, autor participante

Actividad	¿Qué se hace?	¿Quién lo hace?	¿Para qué lo hace?	Proveedor	Cliente	Documentos Generados
<b>1</b>	Enviar por correo electrónico el acuse de recibo de artículos enviados del autor participante.	Dirección de Nuevo Consultorio fiscal Coordinación de Sección	Para informar al autor que llegó la información requerida	Autor	Coordinación Editorial Nuevo Consultorio Fiscal	Anexo 3
<b>2</b>	Enviar a la coordinación de sección los artículos enviados de los autores participantes mediante correo electrónico	Dirección de Nuevo Consultorio Fiscal	Para su aprobación	Dirección de Nuevo Consultorio Fiscal	Coordinación de sección	
<b>3</b>	Revisar el contenido de los artículos enviados.	Coordinación de sección	Para verificar que cumpla con los lineamientos y no contenga errores.	Dirección de Nuevo Consultorio Fiscal	Dirección de Nuevo Consultorio Fiscal	
<b>4</b>	Enviar para su corrección mediante Correo electrónico	Coordinación de sección	Para que el autor del artículo lo corrija o modifique	Dirección de Nuevo Consultorio Fiscal	Autor	

ELABORÓ: Cecilia Esperanza Medina Zurita	REVISÓ: M. A. Silvia Berenice Villamil Rodríguez	APROBÓ. Dr. Sergio Javier Jasso Villazul	FECHA: 09/10/2007	REVISIÓN : 0
---	---	---	----------------------	-----------------

 <b>U.N.A.M.</b>	<b>FACULTAD DE CONTADURÍA Y ADMINISTRACIÓN</b> <b>DIVISIÓN DE INVESTIGACIÓN (DICA)</b>	<b>CÓDIGO:</b> MPDICA – 04-00
	<b>INTEGRACIÓN Y ELABORACIÓN DE REVISTA</b> <b>NUEVO CONSULTORIO FISCAL: <i>Jurídico,</i></b> <b><i>Laboral y Contable-Financiero.</i></b>	<b>PÁGINA:</b> 11 de 19

**DIAGRAMA RECEPCIÓN DE ARTÍCULOS AUTORES PARTICIPANTES**

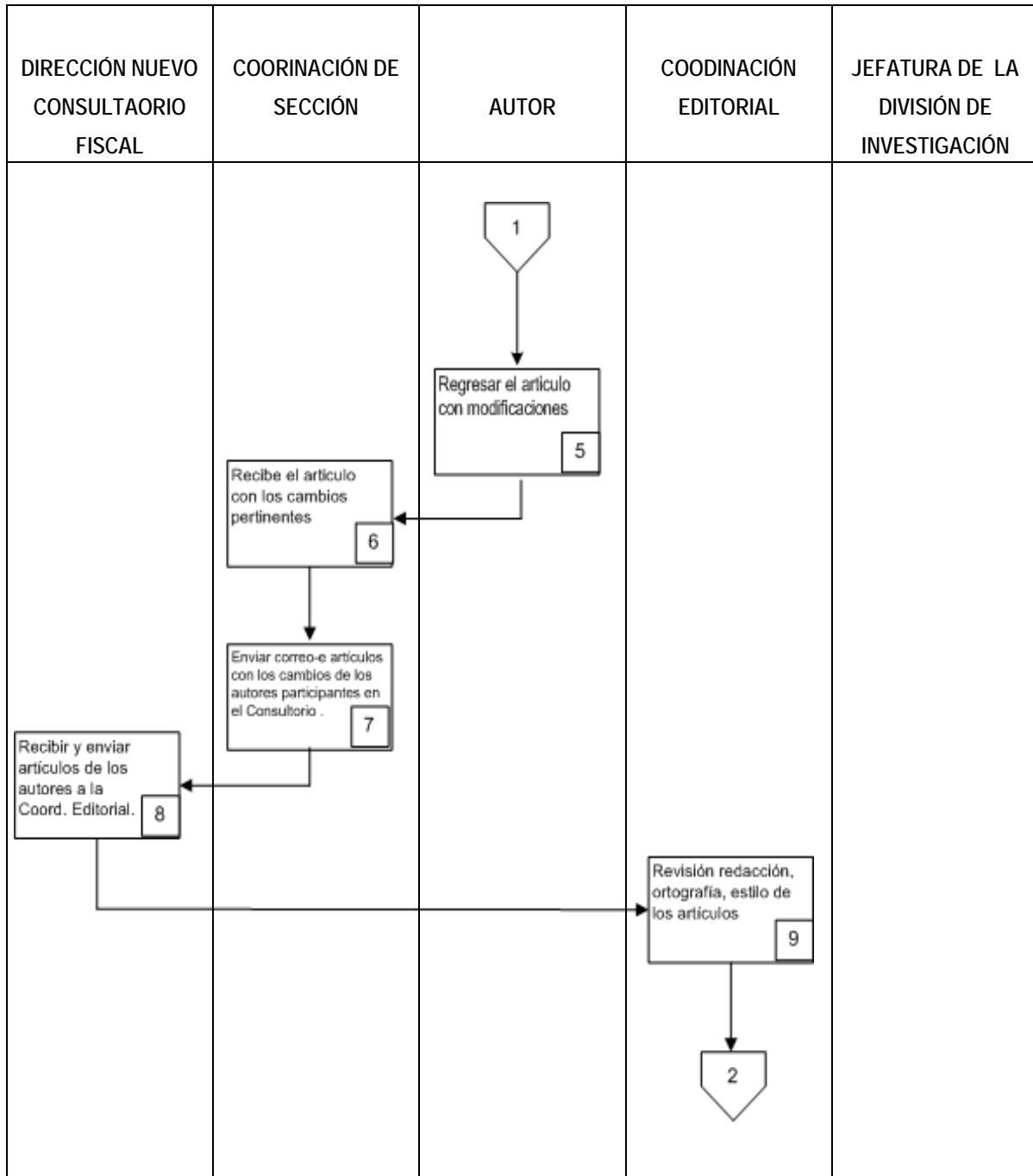

<b>ELABORÓ:</b> Cecilia Esperanza Medina Zurita	<b>REVISÓ:</b> M. A. Silvia Berenice Villamil Rodríguez	<b>APROBÓ:</b> Dr. Sergio Javier Jasso Villazul	<b>FECHA:</b> 09/10/2007	<b>REVISIÓN :</b>
--	--	--	-----------------------------	-------------------

 <b>U.N.A.M.</b>	<b>FACULTAD DE CONTADURÍA Y ADMINISTRACIÓN          DIVISIÓN DE INVESTIGACIÓN (DICAI)</b>	<b>CÓDIGO:</b> MPDICA1-04-00
	<b>INTEGRACIÓN Y ELABORACIÓN DE REVISTA NUEVO CONSULTORIO FISCAL: <i>Jurídico, Laboral y Contable-Financiero.</i></b> <b>Descripción de Actividades</b>	<b>PÁGINA:</b> 12 de 19

### Recepción de artículos enviados, autor participante

Actividad	¿Qué se hace?	¿Quién lo hace?	¿Para qué lo hace?	Proveedor	Cliente	Documentos Generados
5	Regresar el artículo corregido o modificado	Autor	Para su recepción y publicación	Dirección de Nuevo Consultorio Fiscal	Coordinación de sección	
6	Recibir el artículo con las correcciones pertinentes	Coordinación de sección	Para verificar que cumpla con los lineamientos y no contenga errores.	Autor	Dirección de Nuevo Consultorio Fiscal	
7	Enviar a la dirección los artículos ya corregidos para su Coordinación	Coordinación de sección	Para verificar que no contenga errores y publicar el artículo	Coordinación de sección	Dirección de Nuevo Consultorio Fiscal	
8	Enviar a la editora de la revista el artículo enviado por el autor participantes para revisión de ortografía y estilo	Dirección de Nuevo Consultorio Fiscal	Para corrección ortográfica y estilo	Dirección de Nuevo Consultorio Fiscal	Coordinación editorial	
9	Revisar la ortografía y redacción de artículos seleccionados para su publicación	Coordinación Editorial de la revista Corrector de estilo	Para corregir la ortografía y redacción	Dirección de Nuevo Consultorio Fiscal	Editorial	

<b>ELABORÓ:</b> Cecilia Esperanza Medina Zurita	<b>REVISÓ:</b> M. A. Silvia Berenice Villamil Rodríguez	<b>APROBÓ.</b> Dr. Sergio Javier Jasso Villazul	<b>FECHA:</b> 09/10/2007	<b>REVISIÓN :</b> 0
--	--	--	-----------------------------	------------------------

 <b>U.N.A.M.</b>	<b>FACULTAD DE CONTADURÍA Y ADMINISTRACIÓN          DIVISIÓN DE INVESTIGACIÓN (DICA)</b>	<b>CÓDIGO:</b> MPDICA – 04-00
	<b>INTEGRACIÓN Y ELABORACIÓN DE REVISTA          NUEVO CONSULTORIO FISCAL: <i>Jurídico,          Laboral y Contable-Financiero.</i></b>	<b>PÁGINA :</b> 13 de 19

**DIAGRAMA RECEPCIÓN DE ARTÍCULOS AUTORES PARTICIPANTES**

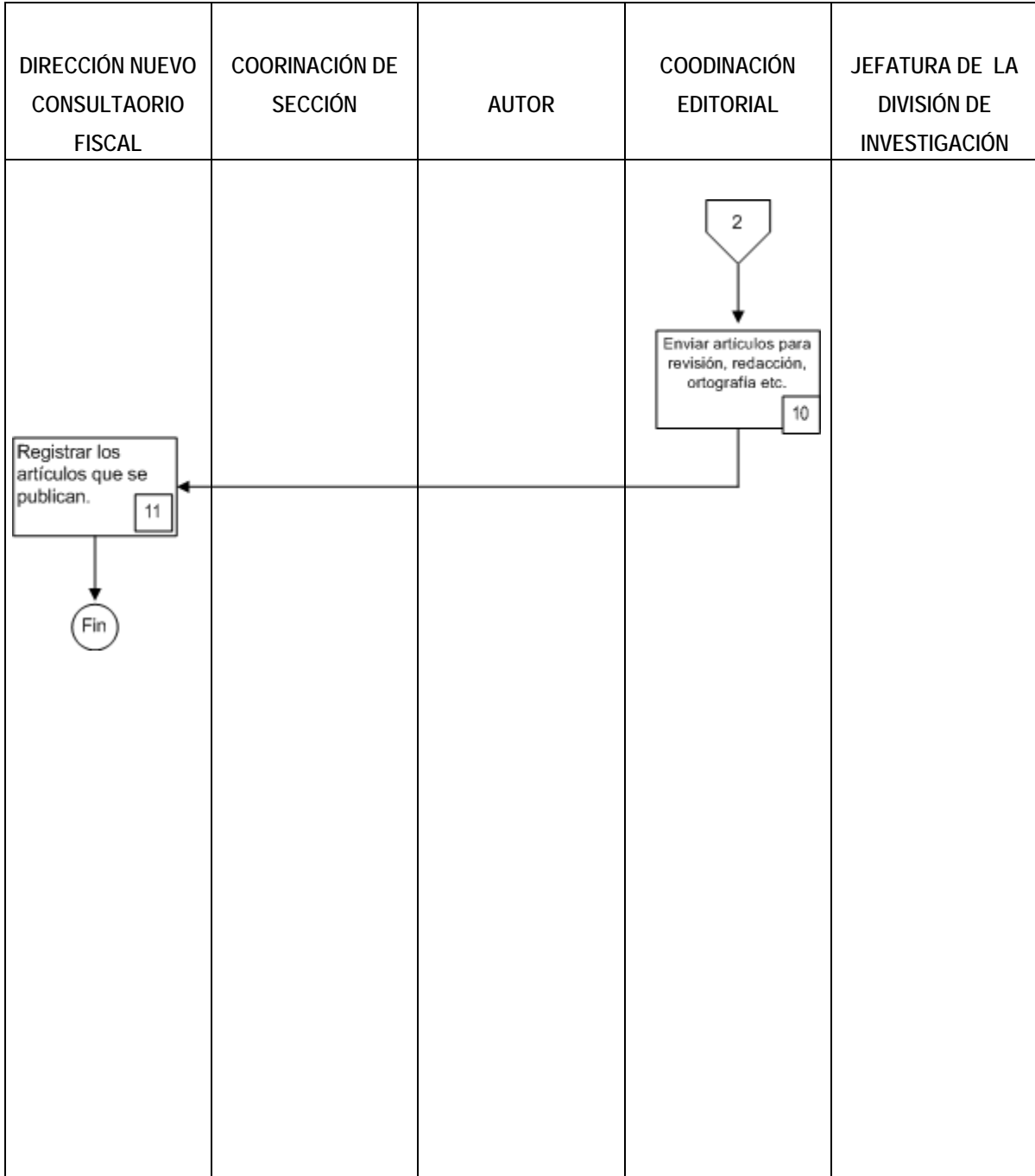

<b>ELABORÓ:</b> Cecilia Esperanza Medina Zurita	<b>REVISÓ:</b> M. A. Silvia Berenice Villamil Rodríguez	<b>APROBÓ:</b> Dr. Sergio Javier Jasso Villazul	<b>FECHA:</b> 09/10/2007	<b>REVISIÓN :</b>
--	--	--	-----------------------------	-------------------

 <b>U.N.A.M.</b>	<b>FACULTAD DE CONTADURÍA Y ADMINISTRACIÓN          DIVISIÓN DE INVESTIGACIÓN (DICA)</b>	<b>CÓDIGO:</b> MPDICA-04-00
	<b>INTEGRACIÓN Y ELABORACIÓN DE REVISTA NUEVO CONSULTORIO FISCAL: <i>Jurídico, Laboral y Contable-Financiero.</i></b> <b>Descripción de Actividades</b>	<b>PÁGINA :</b> 14 de 19

### Recepción de artículos enviados, autor participante

Actividad	¿Qué se hace?	¿Quién lo hace?	¿Para qué lo hace?	Proveedor	Cliente	Documentos Generados
<b>10</b>	Enviar a la editorial	Coordinación Editorial de del consultorio	Para que el autor del artículo lo corrija o modifique	Dirección de Nuevo Consultorio Fiscal	Editorial	
<b>11</b>	Se registran los artículos enviados por autores participantes que se publicarán.	Dirección de Nuevo Consultorio Fiscal	Para tener un control de los artículos publicados	Dirección de Nuevo Consultorio Fiscal	Dirección de Nuevo Consultorio Fiscal	Anexo 3

<b>ELABORÓ:</b> Cecilia Esperanza Medina Zurita	<b>REVISÓ:</b> M. A. Silvia Berenice Villamil Rodríguez	<b>APROBÓ.</b> Dr. Sergio Javier Jasso Villazul	<b>FECHA:</b> 09/10/2007	<b>REVISIÓN :</b> 0
--	--	--	-----------------------------	------------------------

 <b>U.N.A.M.</b>	<b>FACULTAD DE CONTADURÍA Y ADMINISTRACIÓN          DIVISIÓN DE INVESTIGACIÓN (DICA)</b>	<b>CÓDIGO:          MPDICA-04-00</b>
	<b>INTEGRACIÓN Y ELABORACION DE REVISTA          NUEVO CONSULTORIO FISCAL: <i>Jurídico,          Laboral y Contable-Financiero.</i></b>	<b>PÁGINA :          15 de 19</b>

<b>INDICADORES</b>		
<b>Actividad crítica</b>	<b>Medición</b>	<b>Unidad a Medir</b>
Lista de artículos para publicar	Cumplimiento en tiempo y forma	Firma de revisión y recepción
Artículo publicado	Cumplimiento en tiempo y forma	Firma de autorización publicación.
<b>ANEXOS</b>		
<b>Anexo</b>	<b>Descripción o Documento</b>	<b>Observaciones</b>
<b>F001</b>	Acuse de recibo de artículos solicitados	
<b>F002</b>	Lista de artículos para publicar	
<b>F003</b>	Acuse de recibo de los artículos solicitados	
<b>F004</b>	Formato de artículos publicados	

<b>ELABORÓ:</b> Cecilia Esperanza Medina Zurita	<b>REVISÓ:</b> M. A. Silvia Berenice Villamil Rodríguez	<b>APROBÓ:</b> Dr. Sergio Javier Jasso Villazul	<b>FECHA:</b> 09/10/2007	<b>REVISIÓN :</b>
--	--	--	-----------------------------	-------------------

## CONSIDERACIONES FINALES

A continuación mencionaré algunas recomendaciones para tener éxito en la elaboración y uso de manuales:

- Centrar la autoridad y la responsabilidad del programa de manuales.
- Redactar para el nivel del personal que utilizará el manual.
- Mantener una lista de distribución. Distribuyéndose únicamente aquellos manuales que se necesitan en cada caso.
- Usar color para recalcar la identificación de la carpeta o del material impreso.
- Conservar el manual en arreglo sencillo de material, así como el lenguaje usado.
- Adoptar un índice adecuado y referencias cruzadas.
- Usar numerosas ayudas visuales gráficas e ilustraciones.
- Conservar al día los manuales.
- Hacer resaltar los cambios y las revisiones.
- Revisar el material periódicamente.

El valor de un manual, especialmente de un manual de procedimientos, depende de la validez de su información. El personal pierden la fe en un manual que no está al día. Por lo tanto, parece ser que el deber principal de quién se encarga del manual, es mantenerlo al corriente, actualizarlo.

Esta revisión periódica o rutinaria, cualquier persona encargada de aplicar las actividades del manual que encuentre, que ya no sean aplicables o que la información que contienen es obsoleta, deberá hacer un reporte razonado a la oficina encargada de su elaboración, para los demás trámites usados para su publicación. **Mientras no sean modificadas las actividades contenidas en un manual deben aplicarse.**

Técnicas de control para la revisión de los manuales:

- Ordenar que los procedimientos escritos se observen escrupulosamente y hacer responsable a los poseedores de manuales para que señalen la necesidad de revisión cuando la experiencia en la operación indique que las instrucciones vigentes no son practicables.



- Publicar con frecuencia todo aquel contenido ya revisado y las páginas correspondientes del índice, con la solicitud de que los poseedores de manuales comprueben que éstos están completos

Cuando se registren los cambios en el manual de procedimiento sólo será necesario rehacer las hojas efectuadas por el cambio; la eliminación de las hojas en desuso e inserción de las nuevas es una operación muy fácil. Es conveniente emplear un indicador para las hojas donde haya cambios. Se recomienda editar los cambios de hojas en colore, dejando las demás en hojas blancas. O dejar un casillero en la hoja del cambio para poner la fecha, número de revisión y fecha en que empieza a regir.

En caso de cambio, las hojas nuevas deben distribuirse a todos los poseedores del manual.

## BIBLIOGRAFÍA

DUHALT Krauss Miguel , 2<sup>da</sup>. ed., **Los Manuales de Procedimiento en las Oficinas Públicas**, UNAM – Facultad de Ciencias Políticas y Sociales: Textos Universitarios, México, 1977

GÓMEZ, Ceja Guillermo, **Sistemas Administrativos, Análisis y Diseño**, Mc GRAW HILL, México, 1997.

FRANKLIN, Fincowsky Enrique Benjamín, **Organización de Empresas, Análisis Diseño Y Estructura**, 2<sup>da</sup>.ed, MC GRAW HILL, México, 2004.

FRANKLIN, Fincowsky Enrique Benjamín, **"Manuales Administrativos: Guía para su Elaboración"**, FCA – UNAM, MÉXICO, 2000.

DIAZ, Alonso Arturo, **El desarrollo de la investigación en la Facultad de Contaduría y Administración de la UNAM**, IMCP, México, 2005.

FERNÁNDEZ DE VELASCO, Pérez José Antonio, **Gestión por procesos, Reingeniería y Mejora de los procesos de empresa, Cómo mejorar simultáneamente resultados y satisfacción del cliente**, ESIC, Madrid, 1996.

**ANEXOS**  
**PROYECTO PARA LA ELABORACIÓN**  
**DEL MANUAL DICAÍ**

**MANUAL DE PROCEDIMIENTOS**

**DICAÍ:** Instrumentos, Cuestionarios, Cuadros de clientes y Cronograma del Proyecto.

**PROTOCOLO DE PRESENTACIÓN DE**  
**LOS PROCEDIMIENTOS**

**MODELO:** Documentos o Formas.



U.N.A.M.

# INSTRUMENTOS

Facultad de Contaduría, Administración e  
Informática

División de Investigación (DICAI)



Facultad de  
Contaduría,  
Administración e  
Informática

## I. DATOS PERSONALES:

NOMBRE: \_\_\_\_\_

CUBÍCULO: \_\_\_\_\_ ÁREA: \_\_\_\_\_ FECHA: \_\_\_\_\_

## II. ENTREVISTA

1. ¿Qué servicio o producto ofrece la División de Investigación?
  - Investigación básica, aplicada en el ámbito administrativo
  - Artículos de divulgación y de investigación
  - Investigaciones
  - Foro Anual de Investigación Congreso Internacional de Contaduría
  - Administración e Informática
  - Ponencias
  - Conferencias
  - Evaluación de premios: IMEF, Corrupción
  - Apoyo a Posgrado en dirección de tesis, exámenes de grado, tutorías, asesorías, clases, etc.
  - Apoyo a licenciatura en asesoría de tesis, clases
  - Participación en cuerpos colegiados
  - Participaciones en libros
2. ¿Quiénes consumen el servicio o el producto de la División de investigación DICAI?
  - Estudiantes de Grado (Posgrado)
  - Licenciados (licenciatura)
  - Investigadores (en general y en la Teoría Administrativa)
  - Alumnos

- Profesores
- Empresarios
- Organizaciones Administrativas
- Funcionarios de gobierno
- Interesados en las Ciencias Económico-Administrativas

3. ¿Qué necesidad satisface el servicio o el producto de ofrece la DICAÍ?

*Generación de conocimientos básicos y aplicados de la Teoría de la Administración.*

*Avance en el conocimiento de las disciplinas Económico-Administrativas*

*Formación Académica de la Teoría Administrativa*

*Difusión de la Ciencia Administrativa*

4. ¿Cuál es la misión del área o de la División de Investigación DICAÍ?

VISIÓN: Ser el punto de referencia de todas las investigaciones de negocios del país.

MISIÓN DE LA DIVISIÓN DE INVESTIGACIÓN : La División de Investigación de la Facultad de Contaduría, Administración e informática de la Universidad Nacional Autónoma de México tienen como misión la generación de conocimiento científico en las áreas de contaduría, administración e informática para la solución de los problemas de las organizaciones, a través de la investigación básica y aplicada.

5. ¿Cuál es la visión del área o de la División de Investigación DICAÍ?

#### OBJETIVO

La División de la Investigación tiene como objetivos fundamentales. Realizar investigaciones básicas que contribuyan a la generación del conocimiento y avance teórico, investigaciones aplicadas y tecnología que contribuyan al desarrollo del conocimiento técnico para la solución de problemas en las organizaciones, formar investigadores y difundir el conocimiento básico y aplicado de investigación en las áreas de contaduría, administración e informática.

6. ¿En que consiste del desarrollo del servicio?

- Que tipo de servicio es: **Foro de Investigación**

- Recursos empleados para la planeación, organización y desarrollo del servicio: **Físicos, Intelectuales, Entrega de Reconocimientos, Instalaciones donde se imparte el Foro, Servicio de Café.**

7. ¿Qué recursos son empleados para la planeación, organización y desarrollo del producto o servicio?

**Recursos Humanos:**

Profesores, Asistentes, Secretarias, Investigadores.

**Recursos Materiales:**

Cubículo, Computadora con Internet, impresora, fotocopidora, teléfono, papelería.



U.N.A.M.

## Facultad de Contaduría, Administración e Informática

### División de Investigación (DICAI)



Facultad de  
Contaduría,  
Administración e  
Informática

#### I. DATOS PERSONALES:

NOMBRE: \_\_\_\_\_

CUBÍCULO: \_\_\_\_\_ ÁREA: \_\_\_\_\_ FECHA: \_\_\_\_\_

#### II. ENTREVISTA

2. ¿Qué producto ofrece la División de Investigación?

3. ¿Quiénes consumen el producto de la División de investigación DICAI?

4. ¿Qué necesidad satisface el producto de ofrece la DICAI?

5. ¿Cuál es la misión de la División de Investigación DICAI?



U.N.A.M.

## Facultad de Contaduría, Administración e Informática

### División de Investigación (DICA)



Facultad de  
Contaduría,  
Administración e  
Informática

#### I. DATOS PERSONALES:

NOMBRE: \_\_\_\_\_

CUBÍCULO: \_\_\_\_\_ ÁREA: \_\_\_\_\_ FECHA: \_\_\_\_\_

#### II. ENTREVISTA

- 1) ¿Conoce el Foro de Investigación: Congreso Internacional de Contaduría, Administración e Informática ?
  
- 2) ¿A participado en el Foro de Investigación?
  
- 3) ¿Las temáticas expuestas son conocidas por usted?
  
- 4) ¿Tiene alguna sugerencia a cerca del desarrollo del Foro de Investigación?
  
- 5) ¿Conoce la Revista de Contaduría y Administración?
  
- 6) ¿Qué opina a cerca de la Revista Contaduría y Administración?
  
- 7) ¿Tiene alguna sugerencia para la Revista Contaduría y Administración?





U.N.A.M.

## Facultad de Contaduría, Administración e Informática

### División de Investigación (DICA)



Facultad de  
Contaduría,  
Administración e  
Informática

#### a. DATOS PERSONALES:

NOMBRE: \_\_\_\_\_

CUBÍCULO: \_\_\_\_\_ ÁREA: \_\_\_\_\_ FECHA: \_\_\_\_\_

#### b. ENTREVISTA

- 1) ¿Conoce los servicios o productos de la vinculación (emprendedores) de la División de Investigación de la facultad de contaduría, administración e informática?  
¿Cuáles?
  
- 2) ¿A participado en los servicios o productos de la vinculación (emprendedores) de la División de Investigación de la facultad de contaduría, administración e informática?  
¿En qué actividades?
  
- 3) ¿Las temáticas expuestas le han contribuido o apoyado en su proyecto?
  
- 4) ¿Tiene alguna sugerencia a cerca del desarrollo del servicio o producto que proporciona vinculación (emprendedores) de la División de Investigación de la facultad de contaduría, administración e informática?

# División de Investigación (DICA)

SALIDAS

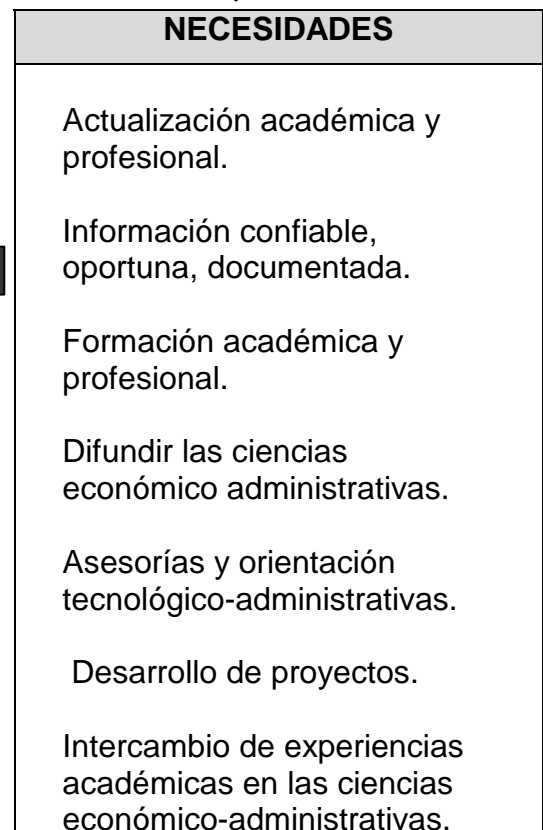
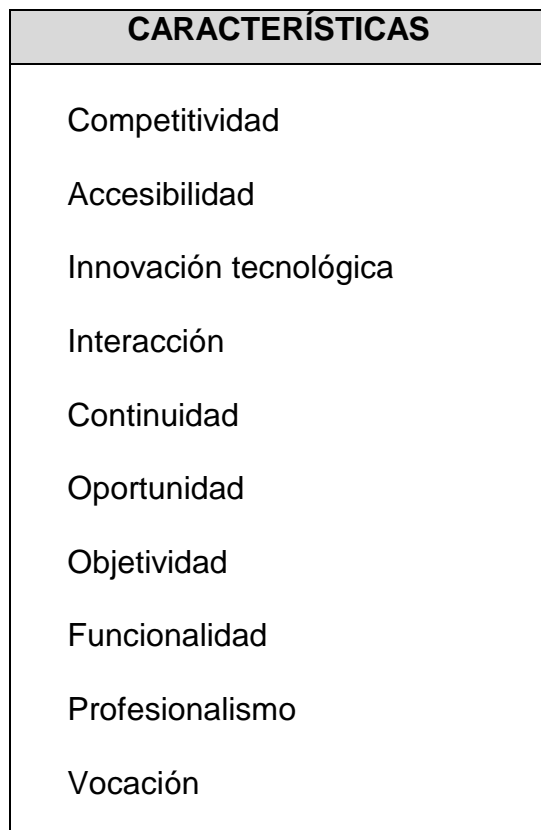
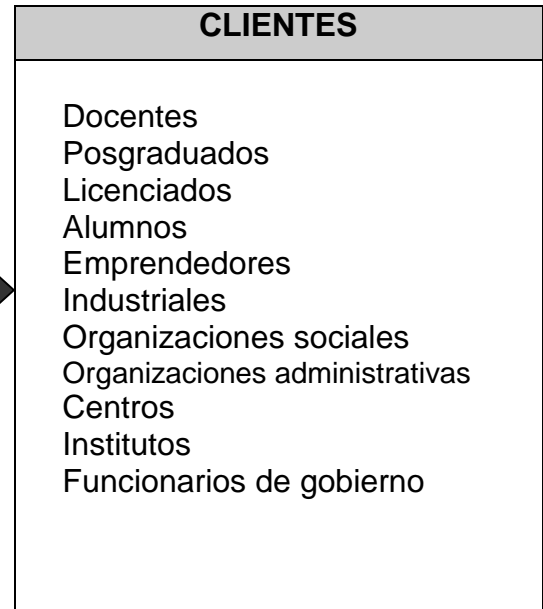
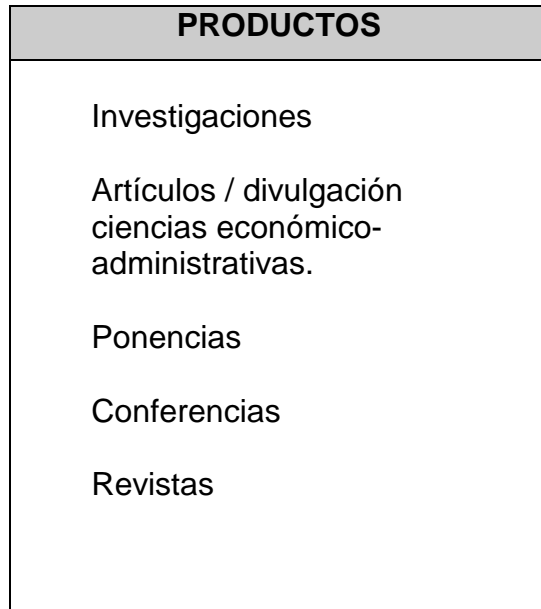

**Foro de Investigación: Congreso Internacional de Contaduría,  
Administración e Informática**

SALIDAS

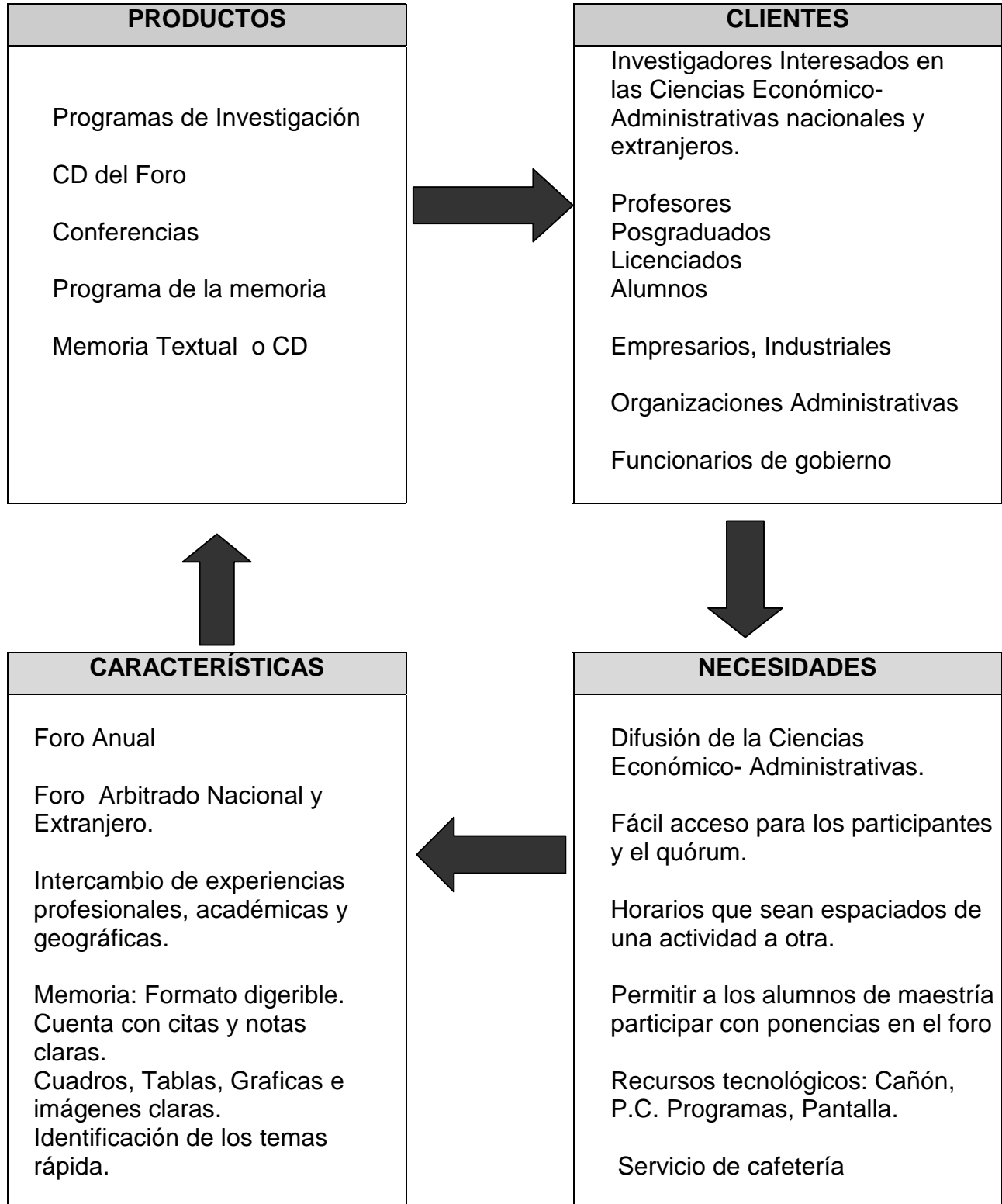

# Revista Contaduría y Administración

SALIDAS

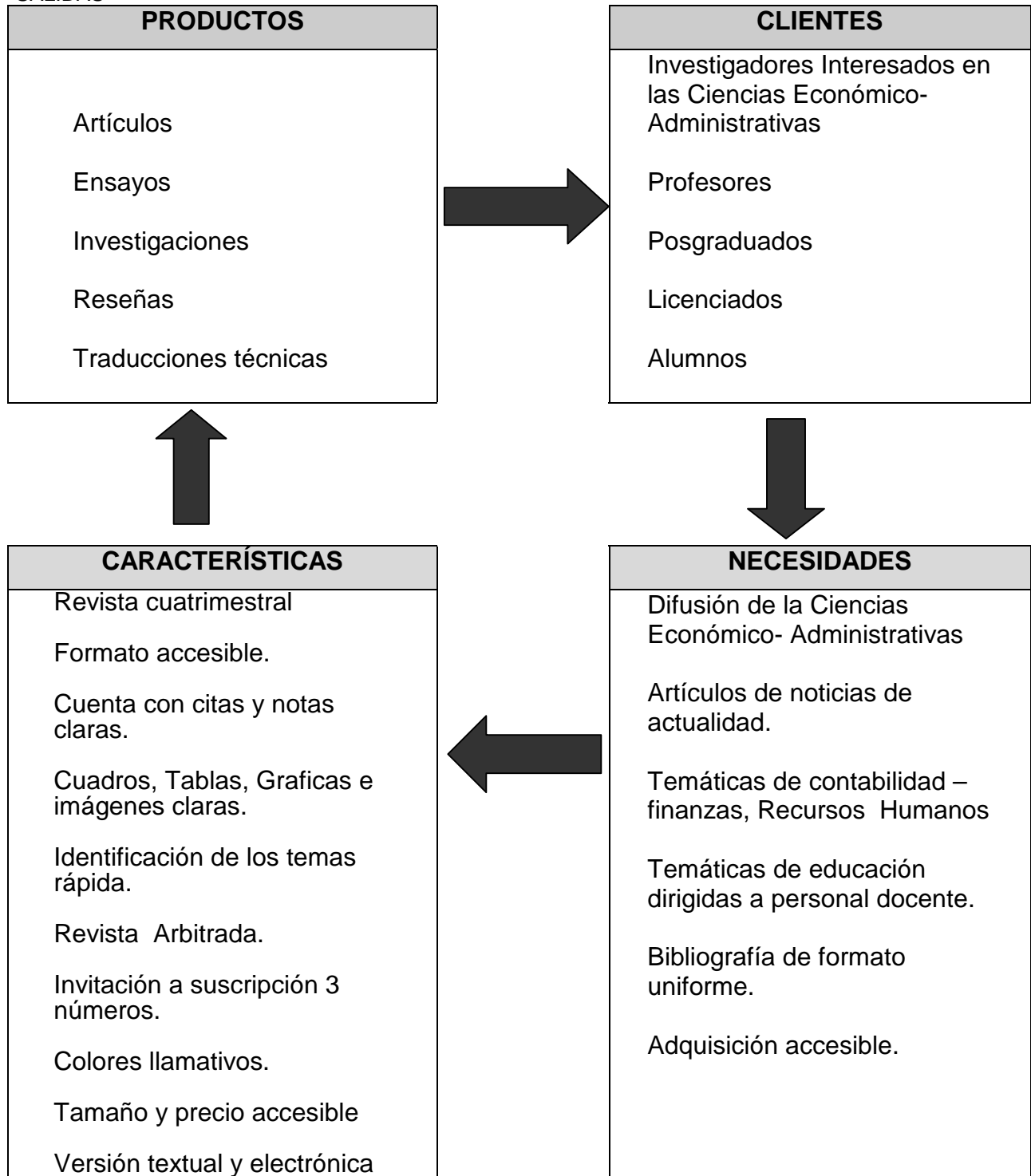

# Seminario de Investigación

SALIDAS

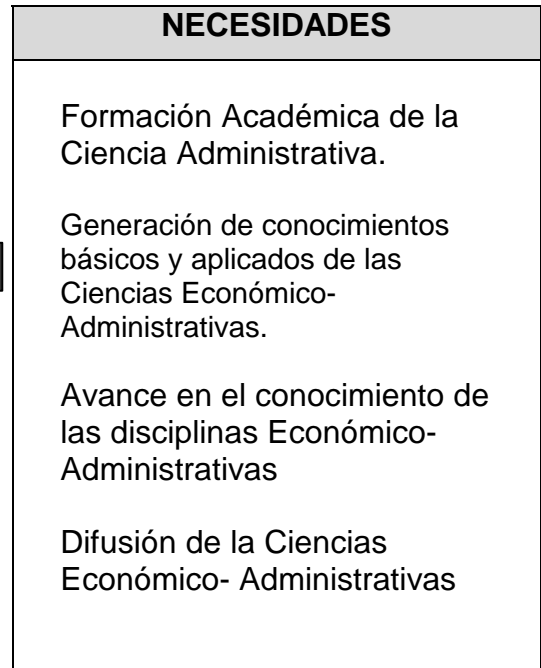
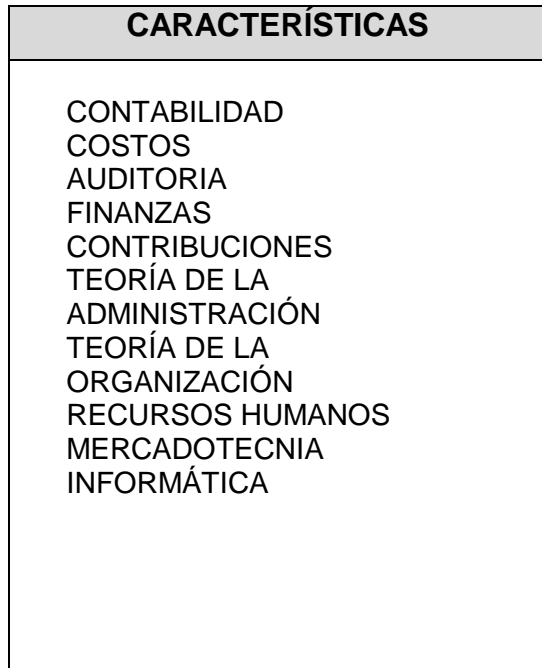
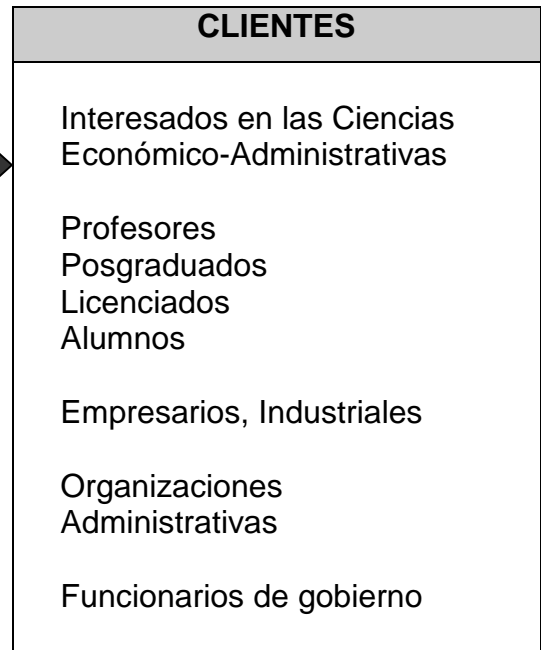
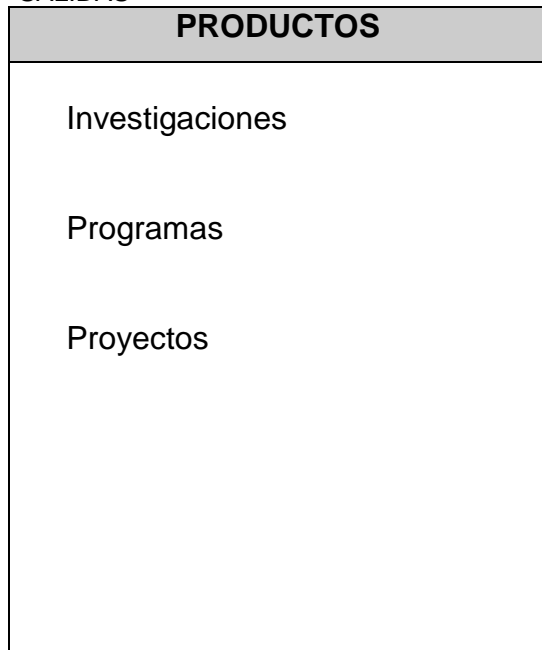

# Revista Nuevo Consultorio Fiscal: *Jurídico, Laboral, Contable-Financiero*

SALIDAS

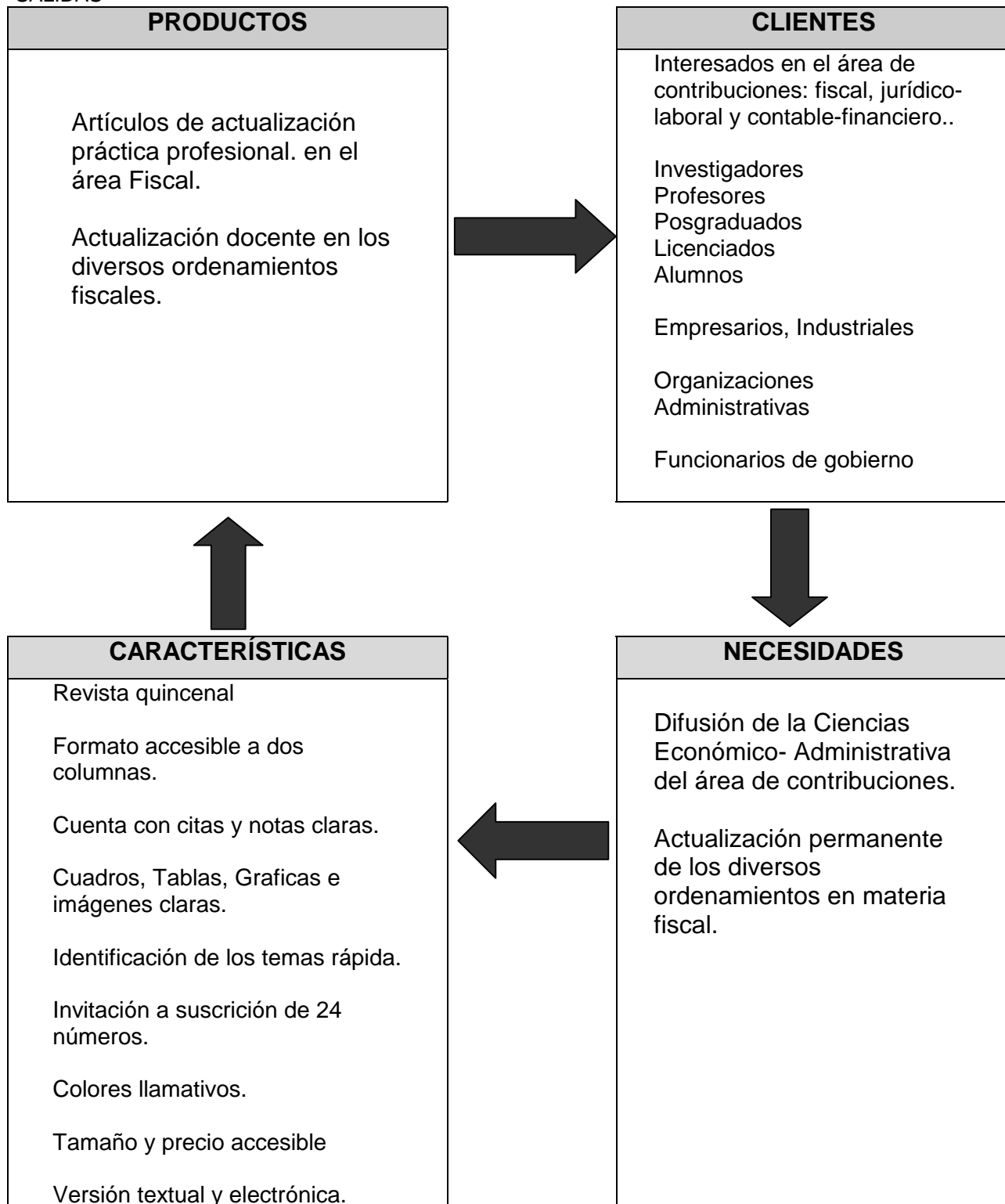

# Líneas de investigación

SALIDAS

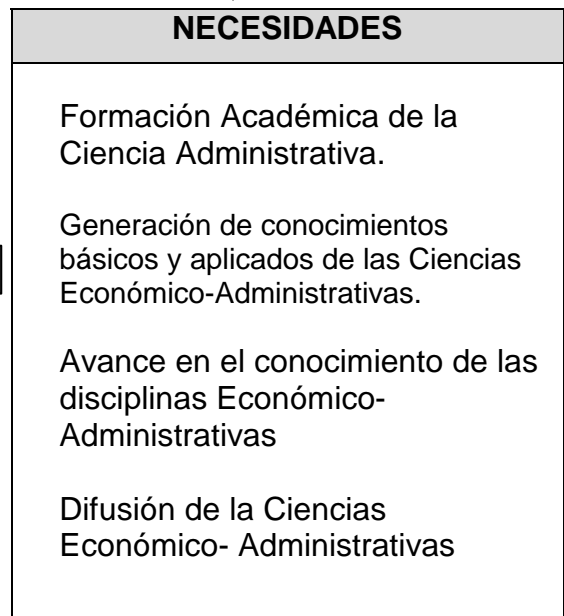
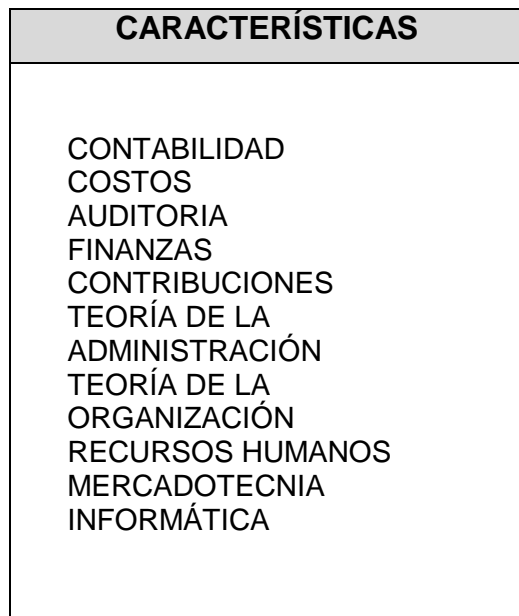
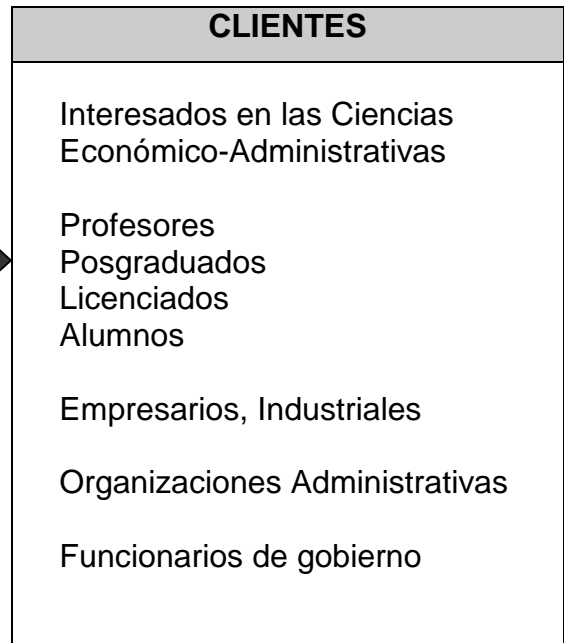
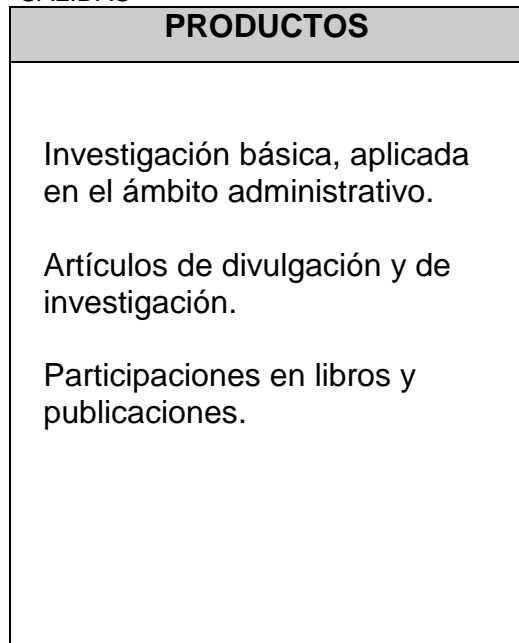

# Vinculación

SALIDAS

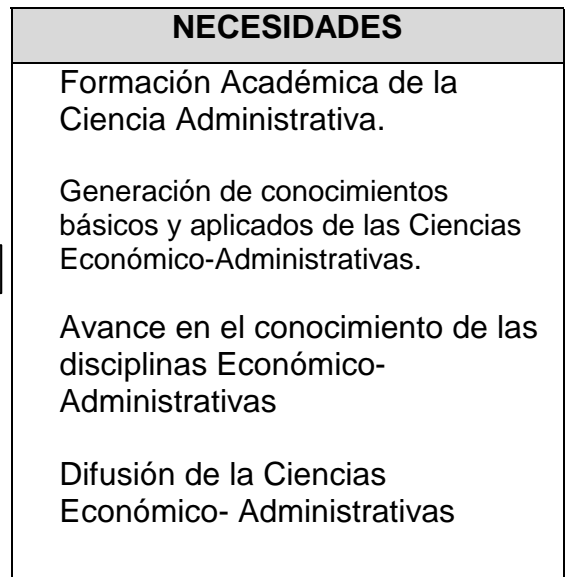
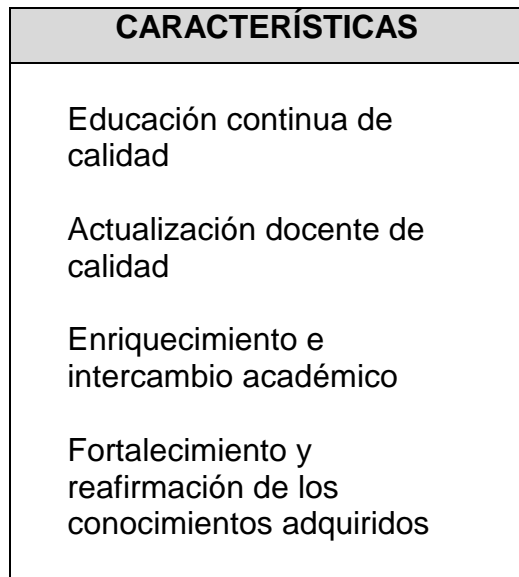
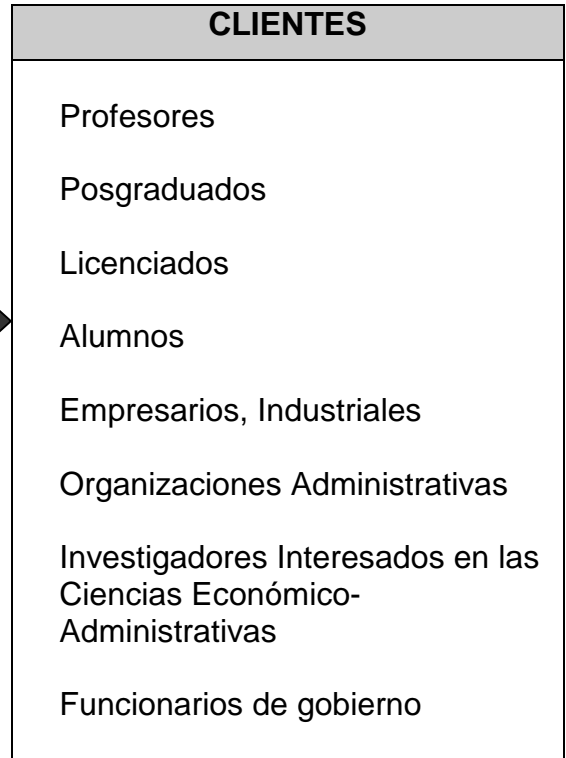
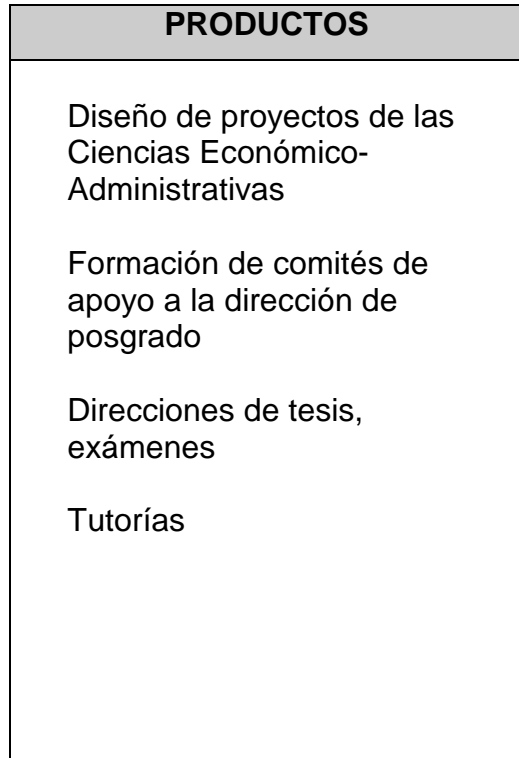



# CRONOGRAMA DE ACTIVIDADES 2007



U.N.A.M.

Facultad de Contaduría y Administración

División de Investigación (DICA)



Facultad de  
Contaduría,  
Administración

**COMO OPCIÓN DE TITULACIÓN ELABORACIÓN  
DE UN PROYECTO PARA MANUALES DE ORGANIZACIÓN Y PROCEDIMIENTOS,  
EN LA SECRETARÍA DE PLANEACIÓN, PARA LA DIVISIÓN  
DE INVESTIGACIÓN (DICA), QUE PRESENTA: C. Cecilia Esperanza Medina Zurita**

DESCRIPCIÓN DE ACTIVIDADES	TIEMPO (MES-SEMANA) AÑO 2007															
	ENERO				FEBRERO				MARZO				ABRIL			
	1	2	3	4	1	2	3	4	1	2	3	4	1	2	3	4
Diseño de los instrumentos recolectores (formulación del cuestionario)	E	■	■	■												
	R															
Prueba de los instrumentos. (Aplicación del cuestionario)	E			■	■											
	R															
Recolección y levantamiento de la información.	E				■	■	■	■								
	R															
Clasificación y codificación de la información.	E					■	■									
	R															
Análisis de la información.	E					■	■	■								
	R															
Elaboración del sistograma.	E								■	■	■	■				
	R															
Diagramación de procesos o actividades.	E									■	■	■				
	R															
Redacción del Proyecto.	E	■	■	■	■	■	■	■	■	■	■	■	■	■	■	■
	R															
Impresión y presentación.	E									■	■	■				
	R															

E: Tiempo estimado, el que se calcula.

R: Tiempo real, el que efectivamente resultó para la ejecución del trabajo

# PROTOCOLO DE PRESENTACIÓN DE LOS PROCEDIMIENTOS

 <b>U.N.A.M.</b>	FACULTAD DE CONTADURÍA Y ADMINISTRACIÓN	CÓDIGO: MPDICA1-00-00
	MANUAL DE PROCECIMIENTOS DE LA DIVISIÓN DE INVESTIGACIÓN EN CONTADURÍA, ADMINISTRACIÓN E INFORMÁTICA (DICA1)	PÁGINA: 0 de 0

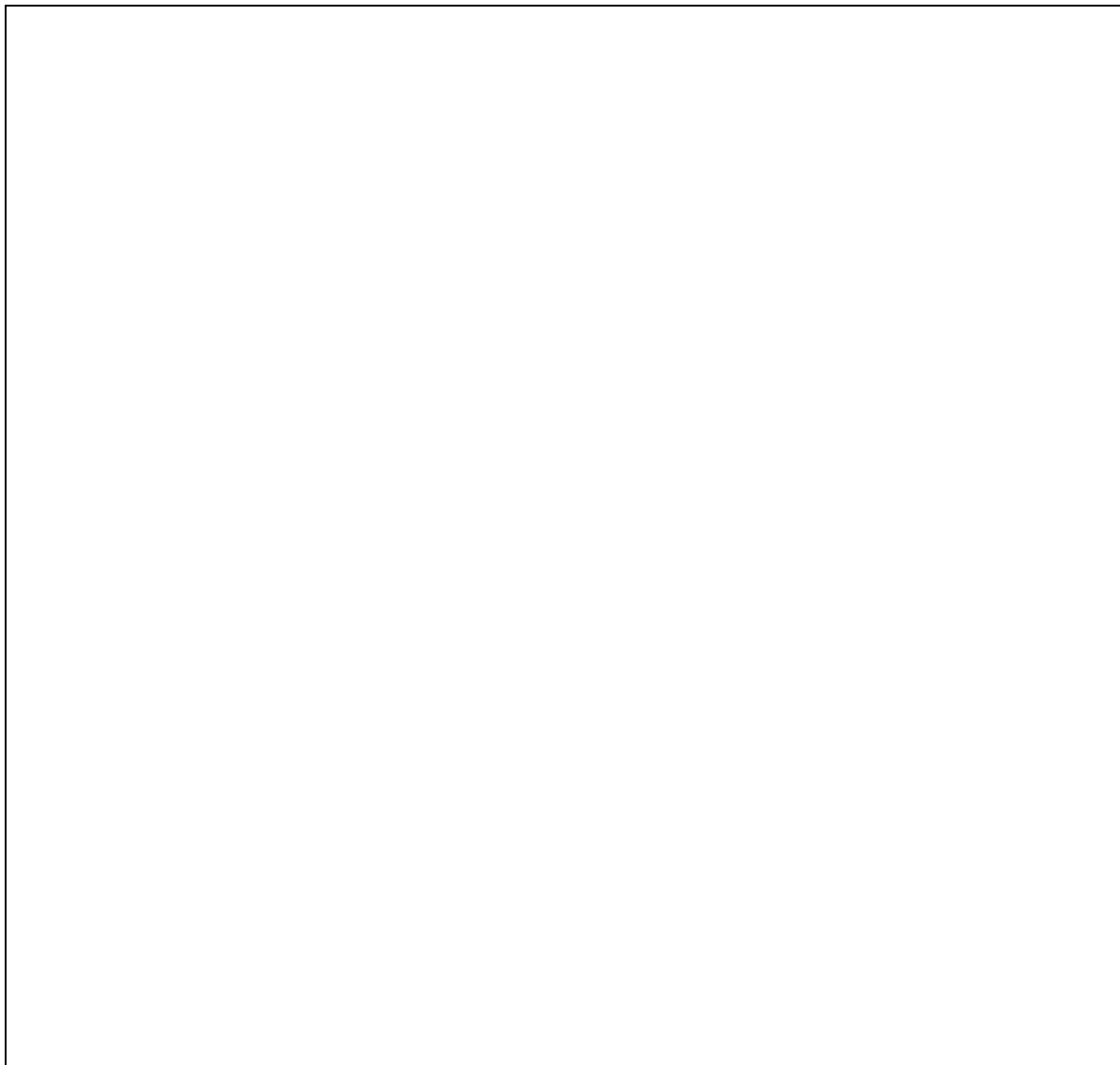

ELABORÓ: Cecilia Esperanza Medina Zurita	REVISÓ: M. A. Silvia Berenice Villamil Rodríguez	APROBÓ: Dr. Sergio Javier Jasso Villazul	FECHA: 08/10/2007	REVISIÓN :0
--	--	--	----------------------	-------------

# MODELO: DOCUMENTOS O FORMAS



UNIVERSIDAD NACIONAL  
AUTÓNOMA DE MÉXICO

FACULTAD DE CONTADURÍA Y ADMINISTRACIÓN  
(FCA)

DIVISIÓN DE INVESTIGACIÓN DE LA FACULTAD DE  
CONTADURÍA, ADMINISTRACIÓN E INFORMÁTICA  
(DICA)

Presente:

Atentamente  
"POR MI RAZA HABLARA EL ESPÍRITU"

Ciudad Universitaria, D. F. a      de      de 200

Coordinación, Dirección      "      X      "

# **ANEXOS PROCESOS CON SUS PROCEDIMIENTOS PARA LA ELABORACIÓN DEL MANUAL DICAÍ:**

ANEXOS DE LOS PROCEDIMIENTOS DEL FORO DE INVESTIGACIÓN: *Congreso Internacional de Contaduría, Administración e Informática.*

ANEXOS DE LOS PROCEDIMIENTOS DE LA REVISTA CONTADURÍA Y ADMINISTRACIÓN.

ANEXOS DE LOS PROCEDIMIENTOS DEL SEMINARIO DE INVESTIGACIÓN.

ANEXOS DE LOS PROCEDIMIENTOS DE LA REVISTA NUEVO CONSULTORIO FISCAL: *Jurídico, Laboral, Contable-Financiero.*

 <b>U.N.A.M.</b>	<b>FACULTAD DE CONTADURÍA Y ADMINISTRACIÓN</b> <b>DIVISIÓN DE INVESTIGACIÓN (DICAI)</b>	<b>CÓDIGO:</b> MPDICA1-01-00
	<b>FORO DE INVESTIGACIÓN: <i>Congreso Internacional de Contaduría, Administración e Informática.</i></b>	<b>PÁGINA:</b> 26 de 47

# ANEXOS

## PROCEDIMIENTOS

### FORO DE INVESTIGACIÓN:

### CONGRESO INTERNACIONAL

### DE CONTADURÍA,

### ADMINISTRACIÓN E INFORMÁTICA

<b>ELABORÓ:</b> Cecilia Esperanza Medina Zurita	<b>REVISÓ:</b> M. A. Silvia Berenice Villamil Rodríguez	<b>APROBÓ:</b> Dr. Sergio Javier Jasso Villazul	<b>FECHA:</b> 09/10/2007	<b>REVISIÓN :</b> 0
--	--	--	-----------------------------	---------------------

 <b>U.N.A.M.</b>	<b>FACULTAD DE CONTADURÍA Y ADMINISTRACIÓN</b> <b>DIVISIÓN DE INVESTIGACIÓN (DICAI)</b>	<b>CÓDIGO:</b> MPDICA1-01-00
	<b>FORO DE INVESTIGACIÓN: Congreso Internacional de Contaduría, Administración e Informática.</b>	<b>PÁGINA:</b> 27 de 47

**PROMOCIONAL**



**F001**

<b>ELABORÓ:</b> Cecilia Esperanza Medina Zurita	<b>REVISÓ:</b> M. A. Silvia Berenice Villamil Rodríguez	<b>APROBÓ:</b> Dr. Sergio Javier Jasso Villazul	<b>FECHA:</b> 09/10/2007	<b>REVISIÓN : 0</b>
--	--	--	-----------------------------	---------------------

 <b>U.N.A.M.</b>	<b>FACULTAD DE CONTADURÍA Y ADMINISTRACIÓN          DIVISIÓN DE INVESTIGACIÓN (DICAI)</b>	<b>CÓDIGO:          MPDICA1-01-00</b>
	<b>FORO DE INVESTIGACIÓN: Congreso          Internacional de Contaduría, Administración e          Informática.</b>	<b>PÁGINA:          28 de 47</b>

## COMUNICADO DE FECHAS PARA PONENCIAS



UNIVERSIDAD NACIONAL  
AUTÓNOMA DE MÉXICO

FACULTAD DE CONTADURÍA, Y ADMINISTRACIÓN (FCA)  
 DIVISIÓN DE INVESTIGACIÓN EN CONTADURÍA, ADMINISTRACIÓN  
 E INFORMÁTICA (DICA1)

ASOCIACIÓN NACIONAL DE FACULTADES Y ESCUELAS DE  
 CONTADURÍA Y ADMINISTRACIÓN (ANFECA)

### “-----“ FORO DE INVESTIGACIÓN : Congreso Internacional de Contaduría, Administración e Informática

Estimado maestro (a), doctor (a):

Presente:

En relación con su petición de que programemos su ponencia los días . . . o . . . de octubre, le comunicamos que haremos todo lo posible por atenderlo (a) . sin embargo, no podemos garantizarle nada, dado que la programación se realiza conforme a criterios académicos (procurando en todo momento, continuidad en la temática por auditorio; tratando que las ponencias que pudieran atraer a un mismo público no se programan simultáneamente; asignando moderadores conocedores del tema; cuidando, cuando los moderadores además son ponentes, que la fecha y hora de su ponencia no coincida con la de su rol de moderador, etc, etc,). El tratar de atender estos y otros factores académicos hace mucho más complicada la programación de los que puede parecer y dificulta atender cabalmente, como quisiéramos, las peticiones que nos hacen diversos ponentes.

Pronto le comunicares el resultado final de nuestro intento de acceder a su solicitud y le enviaremos el programa de actividades del Foro.

Sin otro particular, agradecemos su comprensión y esperamos saludarle personalmente en el Foro.

Atentamente  
 “POR MI RAZA HABLARA EL ESPÍRITU”  
 Ciudad Universitaria D. F. a de de 200  
 Comité organizador del XII Foro de Investigación

**F002**

CEP/mefb

<b>ELABORÓ:</b> Cecilia Esperanza Medina Zurita	<b>REVISÓ:</b> M. A. Silvia Berenice Villamil Rodríguez	<b>APROBÓ:</b> Dr. Sergio Javier Jasso Villazul	<b>FECHA:</b> 09/10/2007	<b>REVISIÓN : 0</b>
---	---	---	-----------------------------	---------------------

 <b>U.N.A.M.</b>	<b>FACULTAD DE CONTADURÍA Y ADMINISTRACIÓN          DIVISIÓN DE INVESTIGACIÓN (DICAI)</b>	<b>CÓDIGO:</b> MPDICA1-01-00
	<b>FORO DE INVESTIGACIÓN: Congreso          Internacional de Contaduría, Administración e          Informática.</b>	<b>PÁGINA:</b> 29 de 47

## CONVOCATORIA DEL FORO



FACULTAD DE CONTADURÍA Y ADMINISTRACIÓN (FCA)

DIVISIÓN DE INVESTIGACIÓN EN CONTADURÍA,  
ADMINISTRACIÓN E INFORMÁTICA (DICA1)

ASOCIACIÓN NACIONAL DE FACULTADES Y ESCUELAS DE  
CONTADURÍA Y ADMINISTRACIÓN (ANFECA)

“-----“ **FORO DE INVESTIGACIÓN : Congreso Internacional de Contaduría,  
Administración e Informática**

### I. OBJETIVO

Difundir resultados de investigación básica y aplicada en las áreas de conocimiento de la contaduría, la administración y la informática administrativa realizada por académicos mexicanos y de otros países, y someterlos a debate entre las comunidades académica y profesional, así como fortalecer las relaciones e intercambio académico y científico - técnico entre los investigadores de dichos campos.

### II. TEMÁTICA Y PROGRAMA

#### 1. Temática

El congreso se desarrollará mediante la presentación de trabajos relativos a las siguientes áreas:

- Auditoría
- Contabilidad
- Contraloría
- Costos
- Contribuciones
- Finanzas
- Informática
- Mercadotecnia
- Operaciones
- Recursos humanos
- Teorías de la administración y de la organización
- Negocios internacionales
- Tecnología, innovación y redes de conocimiento
- Desarrollo industrial, operaciones, cadenas productivas y sustentabilidad

**F003**

<b>ELABORÓ:</b> Cecilia Esperanza Medina Zurita	<b>REVISÓ:</b> M. A. Silvia Berenice Villamil Rodríguez	<b>APROBÓ:</b> Dr. Sergio Javier Jasso Villazul	<b>FECHA:</b> 09/10/2007	<b>REVISIÓN : 0</b>
---	---	---	-----------------------------	---------------------



 <b>U.N.A.M.</b>	<b>FACULTAD DE CONTADURÍA Y ADMINISTRACIÓN</b> <b>DIVISIÓN DE INVESTIGACIÓN (DICAI)</b>	<b>CÓDIGO:</b> MPDICA1-01-00
	<b>FORO DE INVESTIGACIÓN: Congreso</b> <b>Internacional de Contaduría, Administración e</b> <b>Informática.</b>	<b>PÁGINA:</b> 30 de 47

## 2. Programa

El Foro comprenderá las siguientes actividades:

- Conferencias dictadas por prominentes académicos y profesionales mexicanos y de otros países
- Paneles integrados por prestigiados académicos y profesionales de la actividad práctica
- Ponencias seleccionadas por arbitraje ciego internacional.

Una vez que el Cuerpo Arbitral haya concluido la dictaminación de las ponencias, se estructurará el programa de actividades el cual se difundirá a más tardar el 5 de octubre por las páginas:

[www.foroinvestiga.fca.unam.mx](http://www.foroinvestiga.fca.unam.mx)

[www.anfeca.unam.mx](http://www.anfeca.unam.mx)

[www.alafec.unam.mx](http://www.alafec.unam.mx)

## III. BASES

1. Podrán participar —como ponentes o como asistentes— investigadores, docentes y estudiantes de posgrado y profesionales de instituciones de educación superior y centros de investigación.

2. La ponencia debe ser original y producto de investigación básica o aplicada. Únicamente se aceptarán aquellas que aporten al conocimiento teórico o técnico. No se aceptarán los trabajos tendientes a resolver algún problema particular de una organización (tales como investigaciones de mercado, proyectos de creación de empresas y otros trabajos para la toma de decisiones), ni aquellos que tanto no planteen y/o presenten respuesta a alguna interrogante de investigación.

3. El ponente dispondrá de un máximo de 20 minutos para exponer oralmente su trabajo, seguidos de una sesión de 20 minutos de debate. Deberá limitarse a presentar sólo lo esencial de su investigación. Sin embargo, su ponencia escrita podrá ser más amplia (ver apartado "IV. Requisitos").

4. Se podrán presentar ponencias en forma individual o en coautoría. En este último caso tampoco podrán exceder los límites marcados en el inciso tres de estas bases y en el numeral cuatro del apartado "IV. Requisitos".

5. Los trabajos serán sometidos para su aceptación final a un arbitraje ciego por parte de un Cuerpo Arbitral integrado por académicos nacionales y extranjeros de reconocido prestigio. Para ello deberán recibirse a más tardar el 3 de agosto de 2007. El Comité Organizador comunicará a cada autor el dictamen de su ponencia, el cual será inapelable, a más tardar el 22 de septiembre de 2007.

**F003**

<b>ELABORÓ:</b> Cecilia Esperanza Medina Zurita	<b>REVISÓ:</b> M. A. Silvia Berenice Villamil Rodríguez	<b>APROBÓ:</b> Dr. Sergio Javier Jasso Villazul	<b>FECHA:</b> 09/10/2007	<b>REVISIÓN :</b> 0
---	---	---	-----------------------------	---------------------

 <b>U.N.A.M.</b>	<b>FACULTAD DE CONTADURÍA Y ADMINISTRACIÓN          DIVISIÓN DE INVESTIGACIÓN (DICAI)</b>	<b>CÓDIGO:</b> MPDICA1-01-00
	<b>FORO DE INVESTIGACIÓN: Congreso          Internacional de Contaduría, Administración e          Informática.</b>	<b>PÁGINA:</b> 31 de 47

6. Todos los ponentes deben pagar la cuota de inscripción previo al 29 de septiembre, incluyendo los coautores; en caso contrario, no podrán presentar su ponencia. Es indispensable que se registren a su llegada al Foro. Únicamente se considerará como ponentes a aquellos autores que hayan realizado dicho pago, que asistan y que expongan su ponencia en el Foro.

7. Las ponencias pueden ser presentadas en los idiomas español o inglés.

#### IV. REQUISITOS

Sólo se aceptarán los trabajos que incluyan lo siguiente:

##### 1. Carátula que diga:

a) En la parte centro superior el texto:

#### **XII FORO DE INVESTIGACIÓN: CONGRESO INTERNACIONAL DE CONTADURÍA, ADMINISTRACIÓN E INFORMÁTICA**

b) Título del trabajo y área(s) de investigación a la(s) que corresponde (necesariamente de las señaladas en el apartado "II. TEMÁTICA Y PROGRAMA")

c) Por cada autor: Grado académico, nombre(s) y apellido(s) completos, institución, dependencia, dirección completa, teléfono, fax y correo electrónico.

2. La página siguiente a la carátula, que nada más contenga el título de la ponencia y su resumen de máximo de 15 renglones, sin nombre del autor o autores.

3. Texto de la ponencia **sin el nombre del autor o autores en ninguna de las páginas que lo integran.**

4. Todo lo anterior debe integrarse en un sólo y único archivo, con un máximo de 14 cuartillas tamaño carta numeradas continuamente en la parte centro inferior de cada hoja, con tipo de letra Arial 11 e interlineado sencillo entre los párrafos, incluyendo en su caso, figuras, gráficas y referencias bibliográficas, todo con formato del procesador de texto Word.

Las ponencias pueden enviarse a través del correo electrónico (foroinvestigación@correo.fca.unam.mx), o entregar personalmente un ejemplar impreso y en disco de 3.5" bajo los mismos requisitos anteriores, en la oficina del Comité Organizador del Foro (ubicada en el edificio de la División de Investigación de la Facultad de Contaduría y Administración, en Ciudad Universitaria). El disco debe indicar en la etiqueta, el nombre del autor o autores, el título de la ponencia y el del archivo. No se aceptarán ponencias que no estén acorde a los requisitos antes señalados. **F003**

<b>ELABORÓ:</b> Cecilia Esperanza Medina Zurita	<b>REVISÓ:</b> M. A. Silvia Berenice Villamil Rodríguez	<b>APROBÓ:</b> Dr. Sergio Javier Jasso Villazul	<b>FECHA:</b> 09/10/2007	<b>REVISIÓN :</b> 0
---	---	---	-----------------------------	---------------------

 <b>U.N.A.M.</b>	<b>FACULTAD DE CONTADURÍA Y ADMINISTRACIÓN          DIVISIÓN DE INVESTIGACIÓN (DICAI)</b>	<b>CÓDIGO:</b> MPDICA1-01-00
	<b>FORO DE INVESTIGACIÓN: Congreso          Internacional de Contaduría, Administración e          Informática.</b>	<b>PÁGINA:</b> 32 de 47

Una vez recibida la ponencia, el Comité Organizador emitirá en un plazo no mayor de 72 horas hábiles un acuse de recibo que será la constancia para el autor o los autores del envío de la misma, para cualquier aclaración posterior.

#### V. COSTO

CUOTA	FECHA
\$2,550.00 M.N.	Del 15 de mayo al 6 de julio de 2007
\$2,850.00 M.N.	Del 7 de julio al 16 de octubre de 2007
\$3,150.00 M.N.	A partir del 17 de octubre de 2007

Incluye la carpeta con la Memoria del Foro y demás documentos del mismo, suscripción por un año a la revista arbitrada Contaduría y Administración y una comida por día.

#### VI. PROCEDIMIENTO DE INSCRIPCIÓN PARA PARTICIPANTES DEL PAÍS Y EXTRANJEROS (ASISTENTES Y PONENTES)

1. A partir del 15 de mayo podrá inscribirse efectuando previamente su pago, en cualquiera de las modalidades a través del siguiente sitio:

[www.foroinvestiga.fca.unam.mx](http://www.foroinvestiga.fca.unam.mx)

2. Pague en cualquiera de las siguientes modalidades:

##### A) PAGOS DIRECTAMENTE EN LA FCA

Los interesados deberán acudir a la caja de la FCA ubicada en la planta baja del edificio administrativo de la Facultad, en un horario de lunes a viernes de 9:00 a las 13:40 y de las 16:00 a las 19:40 hrs.; y podrán realizar sus pagos de las formas siguientes: efectivo, tarjeta de crédito o débito (excepto American Express y Dinners Club), así como cheques certificados o de caja a nombre de "Universidad Nacional Autónoma de México-FCA". Al efectuar el pago el cajero le entregará al interesado un recibo oficial original (que cumple con todos los requisitos fiscales) en color blanco y una copia amarilla; esta última será requisito indispensable de inscripción y entrega de material.

##### B) DEPÓSITOS BANCARIOS

Los interesados podrán efectuar sus depósitos en el banco BBVA Bancomer con los siguientes datos:

**NOMBRE DEL CLIENTE: Universidad Nacional Autónoma de México-FCA**

**No. DE CUENTA / CONTRATO / CONVENIO-CIE: 3891-6**

**REFERENCIA (CIE /DEPÓSITO REFERENCIADO): 218413010001102100**

**CONCEPTO CIE: Foro (nombre del participante).**

**F003**

<b>ELABORÓ:</b> Cecilia Esperanza Medina Zurita	<b>REVISÓ:</b> M. A. Silvia Berenice Villamil Rodríguez	<b>APROBÓ:</b> Dr. Sergio Javier Jasso Villazul	<b>FECHA:</b> 09/10/2007	<b>REVISIÓN : 0</b>
---	---	---	-----------------------------	---------------------

 <b>U.N.A.M.</b>	<b>FACULTAD DE CONTADURÍA Y ADMINISTRACIÓN</b> <b>DIVISIÓN DE INVESTIGACIÓN (DICAI)</b>	<b>CÓDIGO:</b> MPDICA1-01-00
	<b>FORO DE INVESTIGACIÓN: Congreso Internacional de Contaduría, Administración e Informática.</b>	<b>PÁGINA:</b> 33 de 47

### C) TRANSFERENCIAS ELECTRÓNICAS

También, los interesados podrán efectuar su pago mediante una transferencia electrónica considerando los siguientes datos:

**NOMBRE DEL CLIENTE: Universidad Nacional Autónoma de México-FCA**

**BANCO: BBVA Bancomer**

**No. DE CUENTA: 0446634494**

**CLABE: 01218000446634494-2**

**SUCURSAL: 3461 FELIX CUEVAS**

**CONCEPTO: Foro (nombre del participante)**

### D) TIENDA VIRTUAL

Los pagos de las compras que realice en la tienda podrán hacerse con tarjeta de crédito y débito. (aceptamos Visa y MasterCard)

#### Pago con tarjeta de crédito y débito

Puede realizar sus compras pagando con tarjetas de crédito y débito Visa y MasterCard con toda la tranquilidad de que la información que proporcione estará totalmente segura. La tienda cuenta con un certificado digital expedido por Verisign que usa la tecnología de cifrado de datos (128 bits) más poderosa de la actualidad, considerada como inviolable. Cada transacción entre su navegador y el servidor se encuentra segura y protegida. Puede verificar la autenticidad de nuestro certificado al efectuar su operación.

#### Procedimiento:

1. Acceder al portal [www.foroinvestiga.fca.unam.mx](http://www.foroinvestiga.fca.unam.mx)
2. Definir su pago mediante tarjeta de crédito o débito (Visa o MasterCard).
3. Introducir los datos solicitados.
4. Obtener y guardar su número de pedido, que le proporcionará la tienda electrónica.

#### Extranjeros:

El pago podrá realizarlo de acuerdo a las modalidades B, C y D o una vez que esté en la Ciudad de México, en efectivo o con tarjeta de crédito o débito MasterCard o Visa, en la caja de la facultad (lunes a viernes, de 9:00 a 13:40 hrs. y de 16:00 a 19:40 hrs.). Al pagar se le entregará el recibo oficial en original (color blanco) y en copia (color amarillo).

Los interesados que hayan efectuado su pago por depósito bancario, transferencia electrónica o por la tienda virtual, tendrán dos opciones para obtener su recibo oficial (factura):

**F003**

<b>ELABORÓ:</b> Cecilia Esperanza Medina Zurita	<b>REVISÓ:</b> M. A. Silvia Berenice Villamil Rodríguez	<b>APROBÓ:</b> Dr. Sergio Javier Jasso Villazul	<b>FECHA:</b> 09/10/2007	<b>REVISIÓN : 0</b>
--	--	--	-----------------------------	---------------------

 <b>U.N.A.M.</b>	<b>FACULTAD DE CONTADURÍA Y ADMINISTRACIÓN          DIVISIÓN DE INVESTIGACIÓN (DICAI)</b>	<b>CÓDIGO:</b> MPDICA1-01-00
	<b>FORO DE INVESTIGACIÓN: Congreso          Internacional de Contaduría, Administración e          Informática.</b>	<b>PÁGINA:</b> 34 de 47

1. Entregar directamente en la caja de la FCA la ficha de depósito bancario original sellada por el banco (en color azul), la copia de la transferencia electrónica o proporcionar su número de pedido, el cajero elaborará y entregará inmediatamente un recibo oficial en color blanco (el cual cumple con los requisitos fiscales ) y una copia en color amarillo, esta última será requisito indispensable para su inscripción, o
2. Podrá enviar vía fax al 56 16 15 75 del Departamento de Ingresos, copia de la ficha del depósito bancario o de la transferencia electrónica, se validarán los depósitos bancarios y/o transferencias (diez días hábiles), y elaborará los recibos oficiales, mismos que serán entregados a los interesados por personal de esta área el día del inicio del Foro a cambio de la ficha de depósito bancario original o la copia de la transferencia electrónica.

**Para todas las opciones de pago**

Entregue en las mesas de registro del Foro la copia amarilla del recibo oficial para hacer válida su inscripción y así poder obtener los materiales del congreso, los boletos para las comidas y su constancia de asistencia y en su caso de ponente.

**VII. ENVÍO DE PONENCIAS Y OBTENCIÓN DE MAYOR INFORMACIÓN  
 RECEPCIÓN DE PONENCIAS**

foroinvestigacion@correo.fca.unam.mx

**INFORMES**

informa\_foro@correo.fca.unam.mx

**INSCRIPCIÓN**

www.foroinvestiga.fca.unam.mx  
 División de Investigación  
 Facultad de Contaduría y Administración, UNAM  
 Circuito Exterior s/n, Ciudad Universitaria, México, D.F.,  
 C.P. 04510,  
 Tel. y Fax. (55) 5622-8463

Suspensión de actividades del 9 al 27 de julio de 2007.

Se ofrecerá mayor información sobre hoteles a través de: [www.foroinvestiga.fca.unam.mx](http://www.foroinvestiga.fca.unam.mx),  
[www.anfeca.unam.mx](http://www.anfeca.unam.mx), [www.alafec.unam.mx](http://www.alafec.unam.mx)

Atentamente  
 “POR MI RAZA HABLARA EL ESPÍRITU”  
 Ciudad Universitaria D. F. a de de 200  
 Comité organizador del XII Foro de Investigación

**F003**

<b>ELABORÓ:</b> Cecilia Esperanza Medina Zurita	<b>REVISÓ:</b> M. A. Silvia Berenice Villamil Rodríguez	<b>APROBÓ:</b> Dr. Sergio Javier Jasso Villazul	<b>FECHA:</b> 09/10/2007	<b>REVISIÓN :</b> 0
---	---	---	-----------------------------	---------------------



 <b>U.N.A.M.</b>	<b>FACULTAD DE CONTADURÍA Y ADMINISTRACIÓN          DIVISIÓN DE INVESTIGACIÓN (DICA)</b>	<b>CÓDIGO:</b> MPDICA-01-00
	<b>FORO DE INVESTIGACIÓN: Congreso          Internacional de Contaduría, Administración e          Informática.</b>	<b>PÁGINA:</b> 36 de 47

## NOTIFICACIÓN DE SELECCIÓN DE MIEMBROS



FACULTAD DE CONTADURÍA Y ADMINISTRACIÓN  
(FCA)

DIVISIÓN DE INVESTIGACIÓN EN CONTADURÍA,  
ADMINISTRACIÓN E INFORMÁTICA (DICA)

ASOCIACIÓN NACIONAL DE FACULTADES Y ESCUELAS DE  
CONTADURÍA Y ADMINISTRACIÓN (ANFECA)

### “-----“ FORO DE INVESTIGACIÓN: Congreso Internacional de Contaduría, Administración e Informática

A quien corresponda  
P r e s e n t e:

Nos es grato formalizar la invitación que le hemos hecho para participar como miembro del Cuerpo Arbitral que evaluará las ponencias que serán presentadas en el XII Foro de Investigación: Congreso Internacional de Contaduría, Administración e Informática, el cual tendrá lugar del 24 al 26 de octubre de 2007, en Ciudad Universitaria, México, D.F.

Para tal efecto, en su oportunidad le enviaremos por correo electrónico las ponencias a evaluar, así como los formatos en que le agradeceremos emitir sus dictámenes.

Sin otro particular, agradecemos de antemano su valiosa contribución.

Atentamente  
 “POR MI RAZA HABLARA EL ESPÍRITU”  
 Ciudad Universitaria D. F. a de de 200  
 Presidencia del Comité organizador del . . . . Foro de Investigación

**F005**

<b>ELABORÓ:</b> Cecilia Esperanza Medina Zurita	<b>REVISÓ:</b> M. A. Silvia Berenice Villamil Rodríguez	<b>APROBÓ:</b> Dr. Sergio Javier Jasso Villazul	<b>FECHA:</b> 09/10/2007	<b>REVISIÓN : 0</b>
---	---	---	-----------------------------	---------------------

 <b>U.N.A.M.</b>	<b>FACULTAD DE CONTADURÍA Y ADMINISTRACIÓN          DIVISIÓN DE INVESTIGACIÓN (DICAI)</b>	<b>CÓDIGO:</b> MPDICA1-01-00
	<b>FORO DE INVESTIGACIÓN: Congreso          Internacional de Contaduría, Administración e          Informática.</b>	<b>PÁGINA:</b> 37 de 47

**CONSTANCIA DE PARTICIPACIÓN EN EL FORO COMO MIEMBRO DE  
 ARBITRAJE DEL FORO**



FACULTAD DE CONTADURÍA Y ADMINISTRACIÓN  
 (FCA)

DIVISIÓN DE INVESTIGACIÓN EN CONTADURÍA,  
 ADMINISTRACIÓN E INFORMÁTICA (DICA1)

ASOCIACIÓN NACIONAL DE FACULTADES Y ESCUELAS DE  
 CONTADURÍA Y ADMINISTRACIÓN (ANFECA)

**“-----“ FORO DE INVESTIGACIÓN : Congreso Internacional de Contaduría,  
 Administración e Informática**

Distinguido Doctor:  
 Universidad.....  
 P r e s e n t e

Por este conducto agradecemos a usted el haber realizado el arbitraje ciego de \_\_\_\_ ponencias en el XII Foro de Investigación: Congreso Internacional de Contaduría, Administración e Informática, que tuvo lugar en la Facultad de Contaduría y Administración de la Universidad Nacional Autónoma de México del 24 al 26 de octubre del año en curso.

Gracias a la valiosa colaboración de académicos de alto nivel como usted la selección de los trabajos que se presentaron se hizo con tal rigor que contribuyó de manera muy importante al éxito de nuestro evento, razón por la cual le expresamos nuestro reconocimiento.

Atentamente  
 “POR MI RAZA HABLARA EL ESPÍRITU”  
 Ciudad Universitaria D. F. a de de 200  
 Presidente del Comité organizador del . . . . Foro de Investigación

**F006**

<b>ELABORÓ:</b> Cecilia Esperanza Medina Zurita	<b>REVISÓ:</b> M. A. Silvia Berenice Villamil Rodríguez	<b>APROBÓ:</b> Dr. Sergio Javier Jasso Villazul	<b>FECHA:</b> 09/10/2007	<b>REVISIÓN : 0</b>
---	---	---	-----------------------------	---------------------



 <b>U.N.A.M.</b>	<b>FACULTAD DE CONTADURÍA Y ADMINISTRACIÓN          DIVISIÓN DE INVESTIGACIÓN (DICAI)</b>	<b>CÓDIGO:          MPDICA1-01-00</b>
	<b>FORO DE INVESTIGACIÓN: Congreso          Internacional de Contaduría, Administración e          Informática.</b>	<b>PÁGINA:          38 de 47</b>

## ACUSE DE RECIBO DE PONENCIAS



FACULTAD DE CONTADURÍA Y ADMINISTRACIÓN (FCA)

DIVISIÓN DE INVESTIGACIÓN EN CONTADURÍA,  
ADMINISTRACIÓN E INFORMÁTICA (DICA1)

ASOCIACIÓN NACIONAL DE FACULTADES Y ESCUELAS DE  
CONTADURÍA Y ADMINISTRACIÓN (ANFECA)

### “-----“ FORO DE INVESTIGACIÓN : Congreso Internacional de Contaduría, Administración e Informática

Distinguido Maestro o Doctor:

Le acusamos recibo de la recepción de su ponencia enviada, la cual una vez revisada de que cumpla con las bases y requisitos establecidos en la convocatoria del XII FORO DE INVESTIGACIÓN, será turnada al cuerpo arbitral para su dictamen.

Asimismo, al tener el dictamen correspondiente, se hará de su conocimiento el resultado.

Aprovechamos la ocasión para agradecerle su valiosa participación.

Atentamente

“POR MI RAZA HABLARA EL ESPÍRITU”

Ciudad Universitaria D. F. a de de 200

El Comité Organizador del XII Foro de Investigación

**F007**

<b>ELABORÓ:</b> Cecilia Esperanza Medina Zurita	<b>REVISÓ:</b> M. A. Silvia Berenice Villamil Rodríguez	<b>APROBÓ:</b> Dr. Sergio Javier Jasso Villazul	<b>FECHA:</b> 09/10/2007	<b>REVISIÓN : 0</b>
---	---	---	-----------------------------	---------------------

 <b>U.N.A.M.</b>	<b>FACULTAD DE CONTADURÍA Y ADMINISTRACIÓN          DIVISIÓN DE INVESTIGACIÓN (DICAI)</b>	<b>CÓDIGO:          MPDICA1-01-00</b>
	<b>FORO DE INVESTIGACIÓN: <i>Congreso Internacional de Contaduría, Administración e Informática.</i></b>	<b>PÁGINA:          39 de 47</b>

## FORMATO DE REGISTRO DE PONENCIAS RECIBIDAS



FACULTAD DE CONTADURÍA Y ADMINISTRACIÓN (FCA)

DIVISIÓN DE INVESTIGACIÓN EN CONTADURÍA,  
ADMINISTRACIÓN E INFORMÁTICA (DICA1)

ASOCIACIÓN NACIONAL DE FACULTADES Y ESCUELAS DE  
CONTADURÍA Y ADMINISTRACIÓN (ANFECA)

**“-----“ FORO DE INVESTIGACIÓN : Congreso Internacional de Contaduría,  
Administración e Informática**

### CONTROL DE PONENCIAS RECIBIDAS “---“ FORO DE INVESTIGACIÓN

NO. DE CONTROL	FECHA DE RECEPCIÓN	FECHA DE ACUSE DE RECEPCIÓN	AUTOR	INSTITUCIÓN ACADÉMICA	DIRECCIÓN	TÍTULO DE LA PONENCIA	ACEPTADA	RECHAZADA	CORREO- e	TELÉFONO

**F008**

<b>ELABORÓ:</b> Cecilia Esperanza Medina Zurita	<b>REVISÓ:</b> M. A. Silvia Berenice Villamil Rodríguez	<b>APROBÓ:</b> Dr. Sergio Javier Jasso Villazul	<b>FECHA:</b> 09/10/2007	<b>REVISIÓN : 0</b>
--	--	--	-----------------------------	---------------------

 <b>U.N.A.M.</b>	<b>FACULTAD DE CONTADURÍA Y ADMINISTRACIÓN          DIVISIÓN DE INVESTIGACIÓN (DICA)</b>	<b>CÓDIGO:          MPDICA-01-00</b>
	<b>FORO DE INVESTIGACIÓN: Congreso          Internacional de Contaduría, Administración e          Informática.</b>	<b>PÁGINA:          40 de 47</b>

## FORMATO DICTAMEN DE PONENCIAS



UNIVERSIDAD NACIONAL  
AUTÓNOMA DE MÉXICO

FACULTAD DE CONTADURÍA Y ADMINISTRACIÓN (FCA)

DIVISIÓN DE INVESTIGACIÓN EN CONTADURÍA, ADMINISTRACIÓN E  
INFORMÁTICA (DICA)

ASOCIACIÓN NACIONAL DE FACULTADES Y ESCUELAS DE CONTADURÍA Y  
ADMINISTRACIÓN (ANFECA)

### “-----“ FORO DE INVESTIGACIÓN : Congreso Internacional de Contaduría, Administración e Informática

#### FORMATO DICTAMEN DE PONENCIA

Título del trabajo:

-----  
 -----  
 -----

- ¿El trabajo plantea alguna interrogante de investigación?      Sí \_\_\_ NO \_\_\_
  - ¿El trabajo contribuye a resolver la interrogante de investigación?      Sí \_\_\_ NO \_\_\_
  - El trabajo es producto de una investigación básica o aplicada?      Sí \_\_\_ NO \_\_\_
  - ¿El trabajo logra hacer alguna contribución al conocimiento teórico o técnico?  
Muy importante \_\_\_ Importante \_\_\_ Poco importante \_\_\_ Irrelevante \_\_\_
  - Por favor evalúe los siguientes aspectos del trabajo:
- |            | Muy bien | Bien | Regular | Mal | Muy Mal |
|------------|----------|------|---------|-----|---------|
| Coherencia | ___      | ___  | ___     | ___ | ___     |
| Estructura | ___      | ___  | ___     | ___ | ___     |
| Redacción  | ___      | ___  | ___     | ___ | ___     |
- El problema tratado es  
Muy importante \_\_\_ Importante \_\_\_ Poco importante \_\_\_ Irrelevante \_\_\_
  - ¿Recomienda su aceptación para el Foro? (elegir sólo una alternativa)

a) Sí, sin condiciones \_\_\_  
 b) No \_\_\_  
 c) Sí, a condición de que cumpla las recomendaciones siguientes...

- d) Sí, sin condiciones; sin embargo, se le hacen las siguientes recomendaciones...

DICTAMINADOR (nombre y firma): \_\_\_\_\_

**F009**

Fecha: \_\_\_\_\_

<b>ELABORÓ:</b> Cecilia Esperanza Medina Zurita	<b>REVISÓ:</b> M. A. Silvia Berenice Villamil Rodríguez	<b>APROBÓ:</b> Dr. Sergio Javier Jasso Villazul	<b>FECHA:</b> 09/10/2007	<b>REVISIÓN :</b> 0
---	---	---	-----------------------------	---------------------

 <b>U.N.A.M.</b>	<b>FACULTAD DE CONTADURÍA Y ADMINISTRACIÓN          DIVISIÓN DE INVESTIGACIÓN (DICA)</b>	<b>CÓDIGO:</b> MPDICA-01-00
	<b>FORO DE INVESTIGACIÓN: <i>Congreso Internacional de Contaduría, Administración e Informática.</i></b>	<b>PÁGINA:</b> 41 de 47

**NOTIFICACIÓN DE DICTAMEN RECIBIDO POR EL CUERPO ARBITRAL**



UNIVERSIDAD NACIONAL  
AUTÓNOMA DE MÉXICO

FACULTAD DE CONTADURÍA Y ADMINISTRACIÓN (FCA)  
 DIVISIÓN DE INVESTIGACIÓN EN CONTADURÍA,  
 ADMINISTRACIÓN E INFORMÁTICA (DICA)  
 ASOCIACIÓN NACIONAL DE FACULTADES Y ESCUELAS DE  
 CONTADURÍA Y ADMINISTRACIÓN (ANFECA)

**“-----“ FORO DE INVESTIGACIÓN : Congreso Internacional de Contaduría,  
 Administración e Informática**

ESTIMADO DOCTOR (A) MAESTRO (A):

Presente:

Le informo que hemos recibido el dictamen y la (s) ponencia (s) que nos envió, gracias.

Aprovechamos la ocasión para agradecerle su valiosa participación.

Atentamente

“POR MI RAZA HABLARA EL ESPÍRITU”

Ciudad Universitaria D. F. a de de 200

El Comité Organizador del XII Foro de Investigación

**F010**

<b>ELABORÓ:</b> Cecilia Esperanza Medina Zurita	<b>REVISÓ:</b> M. A. Silvia Berenice Villamil Rodríguez	<b>APROBÓ:</b> Dr. Sergio Javier Jasso Villazul	<b>FECHA:</b> 09/10/2007	<b>REVISIÓN : 0</b>
---	---	---	-----------------------------	---------------------

 <b>U.N.A.M.</b>	<b>FACULTAD DE CONTADURÍA Y ADMINISTRACIÓN          DIVISIÓN DE INVESTIGACIÓN (DICAI)</b>	<b>CÓDIGO:          MPDICA1-01-00</b>
	<b>FORO DE INVESTIGACIÓN: <i>Congreso Internacional de Contaduría, Administración e Informática.</i></b>	<b>PÁGINA:          42 de 47</b>

## CARTA DE ACEPTACIÓN DE PONENCIAS



FACULTAD DE CONTADURÍA Y ADMINISTRACIÓN (FCA)

DIVISIÓN DE INVESTIGACIÓN EN CONTADURÍA,  
ADMINISTRACIÓN E INFORMÁTICA (DICA1)

ASOCIACIÓN NACIONAL DE FACULTADES Y ESCUELAS DE  
CONTADURÍA Y ADMINISTRACIÓN (ANFECA)

### “-----“ **FORO DE INVESTIGACIÓN : Congreso Internacional de Contaduría, Administración e Informática**

A quien corresponda

**P r e s e n t e:**

En nombre del Cuerpo Arbitral, tengo el agrado de comunicarle que la ponencia “\_\_\_\_\_”, que sometió a la evaluación, a sido aceptada para ser expuesta “\_\_\_” Foro de Investigación: Congreso Internacional de Contaduría, Administración e Informática.

Le informo que de conformidad con la convocatoria, dispondrá de 20 minutos de exposición de su ponencia, seguidos por una sesión de 20 minutos de preguntas y respuestas. Por consiguiente, le recordamos que oralmente **sólo podrán exponer lo esencial de la versión escrita de su ponencia.** Con la finalidad de respetar los tiempos de participación cumpliendo puntualmente el horario asignado

En caso de requerir algún equipo o material de apoyo para su presentación, le sugiero que nos los solicite en tiempo y forma.

Agradeciendo sus atenciones le envío un cordial saludo.

Atentamente

“POR MI RAZA HABLARA EL ESPÍRITU”

Ciudad Universitaria D. F. a      de      de 200  
El Comité Organizador del “\_\_\_” Foro de Investigación

**F011**

<b>ELABORÓ:</b> Cecilia Esperanza Medina Zurita	<b>REVISÓ:</b> M. A. Silvia Berenice Villamil Rodríguez	<b>APROBÓ:</b> Dr. Sergio Javier Jasso Villazul	<b>FECHA:</b> 09/10/2007	<b>REVISIÓN : 0</b>
---	---	---	-----------------------------	---------------------





U.N.A.M.

FACULTAD DE CONTADURÍA Y ADMINISTRACIÓN  
DIVISIÓN DE INVESTIGACIÓN (DICA)

CÓDIGO:  
MPDICA-01-00

FORO DE INVESTIGACIÓN: *Congreso Internacional de Contaduría, Administración e Informática.*

PÁGINA:  
44 de 47

PROGRAMA DE FORO DE INVESTIGACIÓN

XI Foro de Investigación		Programa de Actividades				25, 26 y 27 de octubre 2006	
Miércoles 25 de octubre de 2006							
<p>9:30-10:00 <b>Registro de participantes</b> (Auditorio "Maestro Carlos Pérez del Toro")</p> <p>10:00-10:30 <b>Inauguración</b> (Auditorio "Maestro Carlos Pérez del Toro")</p>							
<p>10:30-12:00 Conferencia Magistral de Apertura: Implicaciones conceptuales y de política de la competencia entre China y México. Auditorio "Maestro Carlos Pérez del Toro"</p>							
<p>12:15-12:55 <b>Auditorio "C.P. Alfonso Ochoa Ravizé"</b> (Antes Auditorio "F")</p> <p>Ponencia: Nuevas tecnologías y el proceso enseñanza-aprendizaje: hacia una agenda de investigación acerca de la formación profesional</p> <p>Sergio Javier Jasso Villazul UNAM, FCA</p> <p>Moderador: Enrique Alberto Medellín Cabrera</p>	<p>12:15-13:45 <b>Auditorio "C.P. Tomás López Sánchez"</b> (Edificio Biblioteca "Alonso de Ercilla")</p> <p>12:15-13:45 Conferencia: Eficiencia técnica de los bancos: eficiencia y rentabilidad</p> <p>Conferencia: Dr. Salvador Martín Hernández</p> <p>Moderador: Alfredo Díaz Mata</p>	<p>12:15-13:45 <b>Auditorio "C.P. Arturo Elizundia Charles"</b> (Edificio de Posgrado)</p> <p>12:15-13:45 Conferencia: Rendimiento y democracia</p> <p>Conferencia: Dr. Anselmo Velasco Gómez</p> <p>Moderador: María Antonieta Martín Granados</p>	<p>12:15-12:55 <b>Aula de "Profesores Eméritos"</b> (Edificio 1)</p> <p>12:15-12:55 Conferencia: Cultura emprendedora: El papel de las universidades</p> <p>Conferencia: Dr. José Carlos Sánchez García</p> <p>Moderador: Leonardo Guerrero Yáñez</p>	<p>12:15-12:55 <b>Aula Magna de la División de Investigación</b></p> <p>Ponencia: Desarrollo de competencias en la micro, pequeña, mediana y gran empresa de México: un estudio empírico exploratorio</p> <p>Trazo de la Cruz Gómez, Julio César Morales Cruz ITESM Ciudad de México</p> <p>Moderador: Francisco Martínez García</p>	<p>12:15-12:55 <b>Sala "Multimedia 2"</b> (Edificio de Audiovisuales)</p> <p>Ponencia: India, me need China?</p> <p>Hyun-Sook Lee Tecnológico de Monterrey, Campus Ciudad de México</p> <p>Moderador: Clotilde Hernández Gamica</p>	<p>12:15-12:55 <b>Sala "Multimedia 3"</b> (Edificio de Audiovisuales)</p> <p>Ponencia: Modelo de los nuevos factores de competitividad internacional. El caso de las empresas altamente exportadoras</p> <p>Fátima Alejandra Valderrama Anguiano UNAM, FCA</p> <p>Moderador: Carlos Morales Troncoso</p>	
<p>13:05-13:40 <b>13:05-14:30 hrs.</b></p> <p>Panels: El financiamiento de la economía nacional y el desarrollo empresarial</p> <p>Panelistas: Dra. María Eugenia Gómez Villalón Dr. Gregorio Vidal Buitrago Dr. Arturo Guillén Romero</p> <p>Moderador: Fernando Paz Sánchez</p>	<p>Ponencia: Reflexiones sobre la publicación de las entidades: Subvención de administración académica y el Régimen de Pequeños Contribuyentes en ISR e IVA</p> <p>Adriana Verónica Hinojosa Cruz Universidad Autónoma de Nuevo León</p> <p>Moderador: Martha Valle Solís</p>	<p>Ponencia: La investigación tecnológica en las áreas administrativas, contables y de informática</p> <p>Fernando García Córdova, Anselmo Hernández Ojeda</p> <p>Moderador: Lourdes Maza Romero</p>	<p>13:05-14:35 hrs. Conferencia: Modelos de redes para empresas ecuatorianas</p> <p>Conferencia: Dr. Marco Antonio de Naray-Lasso</p> <p>Moderador: Luis A. Vazquez Hernández</p>	<p>Ponencia: Sociología de inversión de capital: una alternativa de financiamiento para las PYMES con potencial de crecimiento en México</p> <p>Manuel Díaz Mondragón IPN, CIECAS, UNAM, FCA</p> <p>Moderador: Néstor Álvarez Rodríguez</p>	<p>Ponencia: Comparación de percepciones de marcas y detección de competidores mediante perfiles de valor de marca</p> <p>Jorge Vera Martínez ITESM Campus Santa Fe</p> <p>Moderador: Laura Fischer de la Vega</p>	<p>Ponencia: La imitación técnica de los productos en la administración: la cooperación, la estrategia y el gerente</p> <p>Victor H. Robles F. Universidad Autónoma del Estado de Hidalgo</p> <p>Moderador: Carlos Ruiz Díaz</p>	
<p>13:55-14:35 <b>13:55-14:35 hrs.</b></p> <p>Ponencia: La importancia de la capacitación tecnológica en el entorno del gobierno corporativo como estrategia para el mejor desempeño de las micro y pequeñas empresas</p> <p>María Luisa Flores Ramírez, Silvia Galicia Villanueva IPN, ESCA Toluca</p> <p>Moderador: Marcela Navarrete Jiménez</p>							
<p>14:55-16:05 <b>Receso para comida</b></p>							
<p>16:50-17:30 hrs.</p> <p>Ponencia: Factores organizacionales para la puesta en marcha de tecnologías de colaboración, Caso CEMEX</p> <p>Carlos Arturo Torres Castaño, Universidad Veracruzana</p> <p>Moderador: María del Rocío Huitón Hernández</p>	<p>Ponencia: La capacitación como estrategia para la competitividad académica: caso Instituto de Ciencias Económicas Administrativas de la U.A.E.H.</p> <p>Noemi Vega Lago, Jorge Hurtado Pita, Dolores M. Navarrete Zorrilla</p> <p>Universidad Autónoma del Estado de Hidalgo</p> <p>Moderador: Rafael Rodríguez Castañón</p>	<p>Ponencia: Problemas en aprendizaje del álgebra en alumnos de administración</p> <p>Edith Ariza Gómez, Jorge Rousselet Alvarado, Jesús Rodríguez Franco UAM, Kochimilco</p> <p>Moderador: Mario Toledano y Castillo</p>	<p>Ponencia: Construcción teórica del poder general en la epistemología de la contabilidad</p> <p>María Teresa Calle Conda</p> <p>Universidad de Carabobo, Venezuela</p> <p>Moderador: Jorge Rios Szalay</p>	<p>Ponencia: Prácticas del liderazgo en las PYMES de Hidalgo-México</p> <p>Victor H. Robles F., Tino Javier Hernández García Universidad Autónoma del Estado de Hidalgo</p> <p>Moderador: Francisco Solares Altamirano</p>	<p>Ponencia: Estudio inicial para desarrollar un instrumento para medir la satisfacción agregada de los consumidores mexicanos</p> <p>Javier Cervantes Aldana UNAM, FCA</p> <p>Moderador: Hyun-Sook Lee</p>	<p>Ponencia: Un estudio del sergio denominado Zaimmanan ITESM</p> <p>Herman Frank Littlewood Zaimmanan</p> <p>Moderador: Andrés Moreno Ocaña</p>	
<p>17:40-18:20</p> <p>Ponencia: Las empresas con certificación ISO de Baja California: crecimiento y satisfacción de su cliente interno?</p> <p>Juan Octavio Alor Arriola, Gustavo Machorro J. Jiménez, Gabriela Rangel V. Salazar, Nadima Simón Domínguez</p> <p>Universidad Autónoma de Baja California</p> <p>Moderador: José Luis Rodríguez Tepezano</p>	<p>Ponencia: La alienación en el trabajo</p> <p>Juan Octavio Alor Arriola, Gustavo Machorro J. Jiménez, Nadima Simón Domínguez</p> <p>Moderador: José Luis Rodríguez Tepezano</p>	<p>Ponencia: Modelo de calidad para las instituciones de educación superior</p> <p>José Sánchez Gutiérrez, María Cristina Pacheco Ornelas, María Raquel Gándara Mota</p> <p>Universidad de Guadalajara</p> <p>Moderador: Carlos Lobo Sánchez</p>	<p>Ponencia: Epistemología para la investigación, la docencia y calidad educativa</p> <p>Rafael Castellot Rafful</p> <p>Moderador: Héctor Salas Harms</p>	<p>Ponencia: Estudio comparativo de las características de las MyPES en Hidalgo y Oaxaca</p> <p>María Aubert Hernández Calzada, Jessica Mendoza Mohano</p> <p>Universidad Autónoma del Estado de Hidalgo</p> <p>Moderador: Tania González Alvarado</p>	<p>Ponencia: Variaciones del involucramiento por tipo de producto</p> <p>Jorge Vera Martínez ITESM Campus Santa Fe</p> <p>Moderador: Romeo Vile López</p>	<p>Ponencia: Modelo estratégico para la gestión del conocimiento en organizaciones culturales</p> <p>Ana Laura Domínguez Jardines</p> <p>Instituto Superior de Artes, La Habana Cuba</p> <p>Francisco García Fernández Universidad Autónoma de Tamaulipas</p> <p>Moderador: Berenice Villamil Rodríguez</p>	
<p>18:30-19:10</p> <p>Ponencia: Herramientas sistémicas de gestión tecnológica para la toma de decisiones: inteligencia tecnológica y roadmapping</p> <p>Diana Cristina Ramírez Martínez, Oscar Fernando Castellanos Domínguez, Luz Marina Torres Páez, María Eugenia Morales Rubiano, Karen Patricia Domínguez Martínez Universidad Nacional de Colombia</p> <p>Moderador: Lourdes Álvarez Medina</p>	<p>Ponencia: Deficiencias de traducción de obras de administración del mundo al español: reflexiones sobre el obstáculo al conocimiento</p> <p>Jorge Rios Szalay</p> <p>Moderador: María Elena Flores Becerril</p>	<p>Ponencia: Estudio de campo sobre los factores relevantes de la educación a distancia en una muestra de universidades europeas</p> <p>Cauasiméod Carrasco Rivera UNAM, FCA</p> <p>Moderador: Yolanda Gracia Sánchez</p>	<p>Ponencia: Los hechos y las regularidades en los fenómenos sociales</p> <p>Héctor Salas Harms UNAM, FCA</p> <p>Moderador: José Ramón Torres Solís</p>	<p>Ponencia: Punto de enlace de la Noria a la justicia en la aplicación de un modelo de cooperación empresarial: caso PYMES en el sur de Tamaulipas. (geométrica en la aplicación de los modelos de asociación)</p> <p>Laura E. Jiménez Ferreriz, María Angélica Garza Arriaga, Aurelia Escobedo Ortega</p> <p>Universidad Autónoma de Tamaulipas</p> <p>Moderador: Armando Tomás González</p>	<p>Ponencia: Análisis de la demanda: un enfoque de mercadotecnia</p> <p>Milton Coca Carasilla Universidad Autónoma de Guerrero</p> <p>Moderador: Guillermo Granados Ruiz</p>	<p>Ponencia: La relación del concepto de virtud de Aristóteles en el comportamiento administrativo</p> <p>Luis Antonio Cruz Soto UNAM, FCA</p> <p>Moderador: María de Aguiar Aguirre</p>	

F013

ELABORÓ:  
Cecilia Esperanza Medina Zurita

REVISÓ:  
M. A. Silvia Berenice Villamil Rodríguez

APROBÓ:  
Dr. Sergio Javier Jasso Villazul

FECHA:  
09/10/2007

REVISIÓN : 0



U.N.A.M.

FACULTAD DE CONTADURÍA Y ADMINISTRACIÓN  
DIVISIÓN DE INVESTIGACIÓN (DICA)

FORO DE INVESTIGACIÓN: *Congreso Internacional de Contaduría, Administración e Informática.*

CÓDIGO:  
MPDICA-01-00

PÁGINA:  
45 de 47

PROGRAMA DE FORO DE INVESTIGACIÓN

Viernes 27 de octubre de 2006							
Auditorio "C.P. Alfonso Ochoa Raviz" (Aula de Auditorio "F")	Auditorio "C.P. Tomás Sánchez" (Edificio de Posgrado)	Auditorio "C.P. Arturo Elizundia Charles" (Edificio de Posgrado)	Aula de "Profesores Eméritos" (Edificio "I")	Aula Magna de la División de Investigación	Sala "Multimedia 2" (Edificio de Auditorios)	Sala B de la División de Posgrado	Sala C de la División de Posgrado
9:00-9:40 hrs. 9:00-10:30 hrs. Conferencia: Nuevas normas de información financiera para 2007. Moderador: Juan Alberto Adam Slade	9:00-9:40 hrs. Conferencia: Una propuesta para mejorar la competitividad de México: apoyo y vinculación universidad-empresas. Conferencia: Mtro. Theodoro Schütz Hoffstetl. Moderador: Cristina Alba Adams 9:50-10:30 hrs. Conferencia: CP. Elise Beatriz García Bolívar. Moderador: Juan Alberto Adam Slade	9:00-9:40 hrs. Conferencia: El futuro de México sin investigación. Conferencia: Ing. Javier Jiménez Espartero. Moderador: María Antonia Martín Granada 9:50-11:20 hrs. Conferencia: Público Sector. Professionism and Development. Moderador: Julio Castellanos Elías	9:00-9:40 hrs. Conferencia: Los límites de la restauración productiva en México. Conferencia: Dr. Enrique Modesto de la Garza Toledo. Moderador: Isabel Rueda Piñero	9:00-10:30 hrs. Conferencia: La reforma laboral en América Latina. Moderador: Ricardo Varela Juárez UNAM, FCA. Moderador: María Elena Camarero Adams	9:00-10:30 hrs. Conferencia: Estudio de la cultura organizacional de la industria de aires acondicionados. Moderador: Javier Vázquez Alejandro Moderador: María Elena Flores Benítez	9:00-10:30 hrs. Conferencia: Análisis de la cultura organizacional de la administración del capital del trabajo en la gestión pública de instituciones hospitalarias: un estudio de calidad en el servicio de salud en el servicio de salud. Moderador: Juan Danilo Díaz Ruiz Moderador: Juan Danilo Díaz Ruiz	9:00-10:30 hrs. Conferencia: Cambio organizacional y sistemas de gestión en gobiernos locales: Análisis comparado entre los municipios de Cuicuilán, Hermosillo y Zacatecas (1998-2007). Moderador: Raúl Carvajal Moreno Moderador: Raúl Carvajal Moreno
10:40-11:20 hrs. Conferencia: La enseñanza de la ética en los negocios: entre el pragmatismo y la transformación. Moderador: Alberto García Narváez	10:40-11:20 hrs. Conferencia: La información medioambiental que proporciona el balance general y el estado de ganancias y pérdidas en un rubro de investigación aplicada. Moderador: Ernesto Augusto Posar Palacios Universidad Nacional Mayor de San Marcos, Perú Moderador: Lourdes Álvarez Medina	10:40-11:20 hrs. Conferencia: La orientación emprendedora: una variable crítica en el comportamiento estratégico de la PYME. Moderador: Jorge Ríos Scully Moderador: Jorge Ríos Scully	10:40-11:20 hrs. Conferencia: La orientación emprendedora: una variable crítica en el comportamiento estratégico de la PYME. Moderador: Jorge Ríos Scully Moderador: Jorge Ríos Scully	10:40-11:20 hrs. Conferencia: El ser humano en la organización. Moderador: Diana Josefina Fernández Villa, Andrés Alberto Marín Arbaldo, Universidad Nacional de Colombia Moderador: José Ramón Torres Solís	10:40-11:20 hrs. Conferencia: Clima organizacional de las empresas exportadoras de aguacate a los Estados Unidos de América, ubicadas en el estado de Michoacán. Moderador: José Bonales Valencia, Oscar Hugo Patrón Rendón, José César León Navarro Chávez Universidad Michoacana de San Nicolás de Hidalgo Moderador: Hilario Corona Uscanga	10:40-11:20 hrs. Conferencia: Razones financieras que explican y clasifican a las empresas financieramente exitosas en México en los sectores: cables, cerámicos y aluminio, textiles y abasco. Moderador: José Antonio Morales Castro UNAM, FCA Moderador: Elías Ramírez Ramírez	10:40-11:20 hrs. Conferencia: Desarrollo exportador y competitividad: en el caso del agricultor mexicano. Moderador: Carlos Morales Trujillo UNAM, FCA Moderador: Julieta Ojeda Gómez
11:30-12:10 hrs. Conferencia: Propuesta de un modelo para la toma de decisiones con implicaciones éticas. Moderador: Leana Berenice Sánchez Ballester Universidad Morelos, Yésica Mayett Moreno Universidad Popular Autónoma del Estado de Puebla. Moderador: Jesús Arroyo Estrada	11:30-12:10 hrs. Conferencia: Análisis comparado de la política nacional de España y México frente a las normas internacionales de auditoría sobre materialidad. Moderador: Francisco Javier Martínez García, Ana Fernández Lavada, Javier Montoya del Corte, Universidad de Cantabria, España. Moderador: María de Lourdes Domínguez Morán	11:30-11:50 hrs. Conferencia: Un modelo basado en sistemas de información para el análisis de intervenciones en organizaciones. Moderador: Humberto Palos Delgado, Guillermo Vázquez Avila Universidad de Guadalajara. Moderador: Tania González Abarca	11:30-11:50 hrs. Conferencia: Desarrollo de un modelo de indicadores de gestión orientado a procesos para la pequeña y mediana empresa textil y de confección. Moderador: Humberto Palos Delgado, Guillermo Vázquez Avila Universidad de Guadalajara. Moderador: Tania González Abarca	11:30-12:10 hrs. Conferencia: Exploración del acoso en el trabajo (mobbing) en las organizaciones mexicanas. Moderador: Patricia Mercado Salgado, Universidad Autónoma del Estado de México. Moderador: Martha Elena González Pérez	11:30-12:10 hrs. Conferencia: El ser humano en la organización. Moderador: Diana Josefina Fernández Villa, Andrés Alberto Marín Arbaldo, Universidad Nacional de Colombia Moderador: José Ramón Torres Solís	11:30-12:10 hrs. Conferencia: Análisis de la industria de pinturas. Moderador: Mercedes María Navarrete Jiménez UNAM, FCA Moderador: Mercedes María Navarrete Jiménez UNAM, FCA	11:30-12:10 hrs. Conferencia: Capacidades tecnológicas y organizaciones como fuentes de competitividad de las empresas cerveceras mexicanas. Moderador: Ismael Núñez Ramírez UNAM, FCA Moderador: Víctor Abarado Verdín
12:20-13:00 hrs. Conferencia: Situación de vocaciones electorales en la Universidad Nacional Autónoma de México. Moderador: Mtro. Marcela Juliana Parfano-Báez Moderador: Leticia Estrada Martínez	12:20-13:00 hrs. Conferencia: Evaluación de la efectividad de la descentralización del sector educativo en México. Caso INEA. Moderador: Raúl Arturo Cornejo López UNAM, Instituto de Estadística y Geografía UNAM, FCA Moderador: Mariana Padilla Morales	12:20-13:00 hrs. Conferencia: Un modelo basado en sistemas de información para el análisis de intervenciones en organizaciones. Moderador: Humberto Palos Delgado, Guillermo Vázquez Avila Universidad de Guadalajara. Moderador: Tania González Abarca	12:20-13:00 hrs. Conferencia: Análisis del comportamiento de las pequeñas y medianas empresas con respecto a la gestión medioambiental. Moderador: Humberto Palos Delgado, Universidad de Guadalajara. Moderador: Rafael Silva Ramírez	12:20-13:00 hrs. Conferencia: Política económica e institucional: la importancia de la auditoría en el sector público. Moderador: Humberto Palos Delgado, Universidad de Guadalajara. Moderador: Rafael Silva Ramírez	12:20-13:00 hrs. Conferencia: Política económica e institucional: la importancia de la auditoría en el sector público. Moderador: Humberto Palos Delgado, Universidad de Guadalajara. Moderador: Rafael Silva Ramírez	12:20-13:00 hrs. Conferencia: Análisis de la industria de pinturas. Moderador: Mercedes María Navarrete Jiménez UNAM, FCA Moderador: Mercedes María Navarrete Jiménez UNAM, FCA	12:20-13:00 hrs. Conferencia: Análisis de la industria de pinturas. Moderador: Mercedes María Navarrete Jiménez UNAM, FCA Moderador: Mercedes María Navarrete Jiménez UNAM, FCA
Panel de Clausura: Investigación Panelistas: Dr. Humberto Posar Palacios, Dr. Juan Alberto Adam Slade, Dra. Charlette del Carmen Díaz Piñero, Mtro. José Gerardo Saraffo Vera Muñoz, Dr. Cuauhtémoc Olivares Bustillo. Moderador: María Antonia Martín Granada Audiencia: "Masimo Carlos Pérez del Toro"							
Comida de clausura y entrega de constancias de participación							

F013

ELABORÓ: Cecilia Esperanza Medina Zurita	REVISÓ: M. A. Silvia Berenice Villamil Rodríguez	APROBÓ: Dr. Sergio Javier Jasso Villazul	FECHA: 09/10/2007	REVISIÓN : 0
---	---	---	----------------------	--------------



 <b>U.N.A.M.</b>	<b>FACULTAD DE CONTADURÍA Y ADMINISTRACIÓN          DIVISIÓN DE INVESTIGACIÓN (DICAI)</b>	<b>CÓDIGO:          MPDICA1-01-00</b>
	<b>FORO DE INVESTIGACIÓN: <i>Congreso          Internacional de Contaduría, Administración e          Informática.</i></b>	<b>PÁGINA:          46 de 47</b>

## INVITACIÓN A ORGANIZAR UN PANEL



UNIVERSIDAD NACIONAL  
AUTÓNOMA DE MÉXICO

FACULTAD DE CONTADURÍA Y ADMINISTRACIÓN (FCA)

DIVISIÓN DE INVESTIGACIÓN EN CONTADURÍA,  
ADMINISTRACIÓN E INFORMÁTICA (DICA1)

ASOCIACIÓN NACIONAL DE FACULTADES Y ESCUELAS DE  
CONTADURÍA Y ADMINISTRACIÓN (ANFECA)

### “-----“ **FORO DE INVESTIGACIÓN : Congreso Internacional de Contaduría, Administración e Informática**

La División de Investigación se congratula en contar con profesionales de gran reconocimiento académico, como usted. Por lo anterior le invitamos a organizar el PANEL del área de su especialidad “\_\_\_\_\_”. Que se presentará en el XII Foro de Investigación.

Le solicitamos nos envíe, a más tardar el día 22 de junio del presente año, la siguiente información:

Tema: \_\_\_\_\_  
 Panelistas: \_\_\_\_\_  
 Coordinador: \_\_\_\_\_  
 Moderador: \_\_\_\_\_  
 Día tentativo: \_\_\_\_\_

Le agradecemos de antemano su valiosa colaboración para el enriquecimiento de nuestro FORO y aprovecho la oportunidad para enviarle un cordial saludo.

Atentamente  
 “POR MI RAZA HABLARA EL ESPÍRITU”  
 Ciudad Universitaria D. F. a de de 200  
 Presidencia del Comité Organizador del “\_\_\_” Foro de Investigación

**F014**

<b>ELABORÓ:</b> Cecilia Esperanza Medina Zurita	<b>REVISÓ:</b> M. A. Silvia Berenice Villamil Rodríguez	<b>APROBÓ:</b> Dr. Sergio Javier Jasso Villazul	<b>FECHA:</b> 09/10/2007	<b>REVISIÓN : 0</b>
---	---	---	-----------------------------	---------------------

 <b>U.N.A.M.</b>	<b>FACULTAD DE CONTADURÍA Y ADMINISTRACIÓN          DIVISIÓN DE INVESTIGACIÓN (DICA)</b>	<b>CÓDIGO:</b> MPDICA-01-00
	<b>FORO DE INVESTIGACIÓN: <i>Congreso Internacional de Contaduría, Administración e Informática.</i></b>	<b>PÁGINA:</b> 47 de 47

## SOLICITUD DE INTEGRACIÓN DE UN PANEL PROPUESTO



FACULTAD DE CONTADURÍA Y ADMINISTRACIÓN (FCA)  
 DIVISIÓN DE INVESTIGACIÓN EN CONTADURÍA,  
 ADMINISTRACIÓN E INFORMÁTICA (DICA)  
 ASOCIACIÓN NACIONAL DE FACULTADES Y ESCUELAS DE  
 CONTADURÍA Y ADMINISTRACIÓN (ANFECA)

### “-----” FORO DE INVESTIGACIÓN : Congreso Internacional de Contaduría, Administración e Informática

Estimado Doctor (a)  
 Presente:

De acuerdo a la propuesta que usted presentó para el “-----” Foro de Investigación, le solicitamos nos proporcione la información de su PANEL, a más tardar el día 22 de junio del presente año.

Nombre: \_\_\_\_\_  
 Coordinador: \_\_\_\_\_  
 Moderador: \_\_\_\_\_  
 Panelistas: \_\_\_\_\_  
 Día tentativo: \_\_\_\_\_

Agradezco de antemano su valiosa colaboración para el enriquecimiento de nuestro foro y aprovecho la oportunidad para enviarle un cordial saludo.

Atentamente  
 “POR MI RAZA HABLARA EL ESPÍRITU”  
 Ciudad Universitaria D. F. a de de 200  
 Presidencia del Comité Organizador del “\_\_\_” Foro de Investigación

**F015**

<b>ELABORÓ:</b> Cecilia Esperanza Medina Zurita	<b>REVISÓ:</b> M. A. Silvia Berenice Villamil Rodríguez	<b>APROBÓ:</b> Dr. Sergio Javier Jasso Villazul	<b>FECHA:</b> 09/10/2007	<b>REVISIÓN : 0</b>
---	---	---	-----------------------------	---------------------

 <b>U.N.A.M.</b>	<b>FACULTAD DE CONTADURÍA Y ADMINISTRACIÓN          DIVISIÓN DE INVESTIGACIÓN (DICA)</b>	<b>CÓDIGO:</b> MPDICA-02-00
	<b>INTEGRACIÓN Y ELABORACIÓN DE LA          REVISTA CONTADURÍA Y ADMINISTRACIÓN</b>	<b>PÁGINA:</b> 41 de 87

# ANEXOS

# DE LOS PROCEDIMIENTOS

# REVISTA

# CONTADURÍA Y

# ADMINISTRACIÓN

<b>ELABORÓ:</b> Cecilia Esperanza Medina Zurita	<b>REVISÓ:</b> M. A. Silvia Berenice Villamil Rodríguez	<b>APROBÓ:</b> Dr. Sergio Javier Jasso Villazul	<b>FECHA:</b> 09/10/2007	<b>REVISIÓN :</b> 0
---	---	---	-----------------------------	------------------------

 <b>U.N.A.M.</b>	<b>FACULTAD DE CONTADURÍA Y ADMINISTRACIÓN          DIVISIÓN DE INVESTIGACIÓN (DICAÍ)</b>	<b>CÓDIGO:</b> MPDICAÍ-02-00
	<b>INTEGRACIÓN Y ELABORACIÓN DE LA          REVISTA CONTADURÍA Y ADMINISTRACIÓN</b>	<b>PÁGINA:</b> 42 de 87



UNIVERSIDAD NACIONAL  
AUTÓNOMA DE MÉXICO

FACULTAD DE CONTADURÍA Y ADMINISTRACIÓN  
(FCA)

DIVISIÓN DE INVESTIGACIÓN EN CONTADURÍA,  
ADMINISTRACIÓN E INFORMÁTICA  
(DICAÍ)

Autor (a) del trabajo de investigación  
Presente:

Convocatoria de acuerdo con las Normas para la presentación de colaboraciones los trabajos de investigación deben enviarse por correo electrónico a la coordinación editorial ([revista\\_cya@yahoo.com.mx](mailto:revista_cya@yahoo.com.mx)) como archivo adjunto (*attachment*).

### Instrucciones para los autores

**Extensión y resumen:** Los artículos y ensayos deben presentarse en el procesador de textos Microsoft Word, con letra Times New Roman de 12 puntos e interlineado de 1.5. La extensión máxima debe ser de 20 hojas tamaño carta, incluyendo gráficas, cuadros y bibliografía. Deben incluir además un resumen no mayor de 15 renglones y al finalizar éste un máximo de cinco palabras clave que indiquen los temas que permitan la clasificación del trabajo. El resumen y las palabras clave deben colocarse al principio del artículo o ensayo. Adicional a todo esto se debe enviar el título, el resumen y las palabras claves en inglés.

**Referencias, notas y bibliografía:** Las referencias deben presentarse siguiendo **consistentemente** una de las dos alternativas siguientes: a) la forma tradicional (a pie de página), o b) la norma internacional común, consistente en hacer la referencia en el texto encerrando entre paréntesis el apellido del autor, el año de la obra y, en su caso, la página o páginas referenciadas, por ejemplo: (Crozier, 2000: 78-79). Más detalles de esta norma pueden encontrarse en el manual de estilo de la APA (American Psychological Association), o en la página [www.apastyle.org/faqs.html](http://www.apastyle.org/faqs.html)

Las citas textuales de más de cinco renglones deberán escribirse a renglón seguido (interlineado sencillo), con letra Times New Roman 10 y con margen sólo del lado izquierdo.

**F001**

<b>ELABORÓ:</b> Cecilia Esperanza Medina Zurita	<b>REVISÓ:</b> M. A. Silvia Berenice Villamil Rodríguez	<b>APROBÓ:</b> Dr. Sergio Javier Jasso Villazul	<b>FECHA:</b> 09/10/2007	<b>REVISIÓN :</b> 0
---	---	---	-----------------------------	------------------------

 <b>U.N.A.M.</b>	<b>FACULTAD DE CONTADURÍA Y ADMINISTRACIÓN          DIVISIÓN DE INVESTIGACIÓN (DICAI)</b>	<b>CÓDIGO:</b> MPDICA1-02-00
	<b>INTEGRACIÓN Y ELABORACIÓN DE LA          REVISTA CONTADURÍA Y ADMINISTRACIÓN</b>	<b>PÁGINA:</b> 43 de 87

Las notas deberán incluirse al pie de la página correspondiente, referenciadas numéricamente.

Las referencias a un documento de Internet deben incluir: nombre del autor y/o de la institución si se conocen; título del documento (entre comillas); título de la publicación electrónica (en cursivas), en su caso; fecha de publicación o de la última actualización o revisión (si se conoce); dirección electrónica completa; fecha de consulta.

Se deberá incluir la bibliografía al final de los artículos y ensayos.

**Otros requisitos de forma:** Se deberá omitir el nombre del autor o autores en el cuerpo del trabajo para preservar su anonimato durante el proceso de dictaminación. En todos los casos se deberán enviar los siguientes datos en un archivo diferente del que contiene el trabajo: título del trabajo, especificación del tipo de trabajo: artículo de investigación o ensayo, nombre completo y grado académico del autor o autores, título de la función académica principal que desempeña el autor en su institución, por ejemplo, profesor, investigador, profesor-investigador, etc., y nombre completo de la institución (estos datos serán los que aparecerán enseguida del nombre del autor al publicarse su trabajo); direcciones electrónica y física, teléfonos y fax, de cada autor. Todas las hojas deben estar numeradas, incluyendo las que contengan el resumen, gráficas, cuadros y bibliografía. Los párrafos no deberán llevar sangría. Entre párrafo y párrafo se deberá dejar un espacio adicional.

**Envío de trabajos:** Los trabajos deben enviarse por correo electrónico a la coordinadora editorial, Dra. Tania González Alvarado ([revista\\_cya@correo.fca.unam.mx](mailto:revista_cya@correo.fca.unam.mx)), como archivo adjunto (*attachment*). También se pueden enviar por correspondencia física a la siguiente dirección: División de Investigación, cubículo 26, Facultad de Contaduría y Administración, Universidad Nacional Autónoma de México, Circuito Exterior s/n, Ciudad Universitaria, México, D. F., 04510. Tel. (55) 56-22-84-88

Atentamente  
 "POR MI RAZA HABLARA EL ESPÍRITU"  
 Ciudad Universitaria, D. F. a de de 200

Coordinación editorial  
 Revista Contaduría y Administración  
 FCAD/DICAI/RCYA/000/2006

**F001**

<b>ELABORÓ:</b> Cecilia Esperanza Medina Zurita	<b>REVISÓ:</b> M. A. Silvia Berenice Villamil Rodríguez	<b>APROBÓ:</b> Dr. Sergio Javier Jasso Villazul	<b>FECHA:</b> 09/10/2007	<b>REVISIÓN :</b> 0
---	---	---	-----------------------------	------------------------

 <b>U.N.A.M.</b>	<b>FACULTAD DE CONTADURÍA Y ADMINISTRACIÓN          DIVISIÓN DE INVESTIGACIÓN (DICAI)</b>	<b>CÓDIGO:</b> MPDICA1-02-00
	<b>INTEGRACIÓN Y ELABORACIÓN DE LA          REVISTA CONTADURÍA Y ADMINISTRACIÓN</b>	<b>PÁGINA:</b> 44 de 87



UNIVERSIDAD NACIONAL  
AUTÓNOMA DE MÉXICO

FACULTAD DE CONTADURÍA Y ADMINISTRACIÓN.  
(FCA)

DIVISIÓN DE INVESTIGACIÓN EN CONTADURÍA,  
ADMINISTRACIÓN E INFORMÁTICA.  
(DICA1)

### Guidelines for the authors:

**Length and abstract:** Research articles and essays should be written in Microsoft Word in 12 point Times New Roman font and 1.5 spaced text. The maximum length is 20 pages letter size (21,59 x 27,94) including graphs, tables and references. An abstract of no more than 15 lines should be included. Up to 5 key words should be included at the end of the abstract. Abstract and key words should be at the beginning of the article or essay. Besides all of these you have to send the title, the abstract and the keywords in Spanish.

**References and footnotes:** References in the body of text should be made by **consistently** following either one of these options: a) traditional system (as numbered footnotes), or b) Harvard notation or APA (American Psychological Association) style: last name of the author or authors, year of publication, and pagination, enclosed in a single pair of parentheses, e.g.: (González, 2002: 78-79). More details of this style may be found in the *APA Style* manual or in [www.apastyle.org/faqs.html](http://www.apastyle.org/faqs.html)

Literal quotations longer than 5 lines should be written single spaced, with a 5 characters space left margin and in Times New Roman 10 points font.

Footnotes should appear at the end of the page numbered with Arabic numerals.

Internet references should include: name of the author and/or the institution if known; title of the document (in quotation marks); title of the electronic publication (in Italics) if it is the case; date of publication or date of last bringing up to date (if known); full electronic address; date of retrieval.

The reference should appear at the end of the articles and essays.

**F001**

<b>ELABORÓ:</b> Cecilia Esperanza Medina Zurita	<b>REVISÓ:</b> M. A. Silvia Berenice Villamil Rodríguez	<b>APROBÓ:</b> Dr. Sergio Javier Jasso Villazul	<b>FECHA:</b> 09/10/2007	<b>REVISIÓN :</b> 0
---	---	---	-----------------------------	------------------------

 <b>U.N.A.M.</b>	<b>FACULTAD DE CONTADURÍA Y ADMINISTRACIÓN          DIVISIÓN DE INVESTIGACIÓN (DICAI)</b>	<b>CÓDIGO:</b> MPDICA1-02-00
	<b>INTEGRACIÓN Y ELABORACIÓN DE LA          REVISTA CONTADURÍA Y ADMINISTRACIÓN</b>	<b>PÁGINA:</b> 45 de 87

**Other requirements:** The name of the author or authors should be omitted in the body of manuscripts in order to comply with the blind reviewing process. With all manuscripts (articles and essays) a different file containing the following data should be sent: Title of paper, Nature of the work: research article or essay, Full name and degree of the author or authors, Academic position held by the author(s) in the institution where he or she is currently working, and full name of the latter. This information will appear immediately after the name of the author(s) when the work is published, Each author's e-mail, address, telephone(s) and fax numbers, All pages should be numbered, including those containing the abstract, graphs, tables and references. Paragraphs should not have indentation. An additional line should be inserted between paragraphs.

**Manuscript submission:** Manuscripts should be submitted electronically to the editorial coordinator, Dra. Tania González Alvarado ([revista\\_cya@correo.fca.unam.mx](mailto:revista_cya@correo.fca.unam.mx)), as an email attachment. They also may be sent to the following address:

División de Investigación, cubículo 26, Facultad de Contaduría y Administración, Universidad Nacional Autónoma de México, Circuito Exterior s/n, Ciudad Universitaria, México, D. F., 04510. Tel. (55) 56-22-84-88.

Atentamente  
 "POR MI RAZA HABLARA EL ESPÍRITU"  
 Ciudad Universitaria, D. F. a        de        de 200

Coordinación editorial  
 Revista Contaduría y Administración  
 FCAD/DICAI/RCYA/000/2006

**F001**

<b>ELABORÓ:</b> Cecilia Esperanza Medina Zurita	<b>REVISÓ:</b> M. A. Silvia Berenice Villamil Rodríguez	<b>APROBÓ:</b> Dr. Sergio Javier Jasso Villazul	<b>FECHA:</b> 09/10/2007	<b>REVISIÓN :</b> 0
---	---	---	-----------------------------	------------------------

 <b>U.N.A.M.</b>	<b>FACULTAD DE CONTADURÍA Y ADMINISTRACIÓN          DIVISIÓN DE INVESTIGACIÓN (DICAI)</b>	<b>CÓDIGO:</b> MPDICA1-02-00
	<b>INTEGRACIÓN Y ELABORACIÓN DE LA          REVISTA CONTADURÍA Y ADMINISTRACIÓN</b>	<b>PÁGINA:</b> 46 de 87

## Acuse de Recepción de trabajo.



UNIVERSIDAD NACIONAL  
AUTÓNOMA DE MÉXICO

FACULTAD DE CONTADURÍA Y ADMINISTRACIÓN  
(FCA)

DIVISIÓN DE INVESTIGACIÓN EN CONTADURÍA,  
ADMINISTRACIÓN E INFORMÁTICA  
(DICA1)

Estimado autor

P r e s e n t e :

Agradecemos su interés por colaborar con la revista. Hemos recibido su trabajo "       ", el cual será sometido a un proceso de arbitraje doble ciego internacional. En cuanto tengamos los resultados se los comunicaremos.

Reciba un cordial saludo.

Atentamente

"POR MI RAZA HABLARA EL ESPÍRITU"

Ciudad Universitaria, D. F. a        de        de 200

Coordinación editorial

Revista Contaduría y Administración

FCAD/DICA1/RCYA/000/2006

**F002**

<b>ELABORÓ:</b> Cecilia Esperanza Medina Zurita	<b>REVISÓ:</b> M. A. Silvia Berenice Villamil Rodríguez	<b>APROBÓ:</b> Dr. Sergio Javier Jasso Villazul	<b>FECHA:</b> 09/10/2007	<b>REVISIÓN :</b> 0
---	---	---	-----------------------------	------------------------



 <b>U.N.A.M.</b>	<b>FACULTAD DE CONTADURÍA Y ADMINISTRACIÓN          DIVISIÓN DE INVESTIGACIÓN (DICAI)</b>	<b>CÓDIGO:</b> MPDICA1-02-00
	<b>INTEGRACIÓN Y ELABORACIÓN DE LA          REVISTA CONTADURÍA Y ADMINISTRACIÓN</b>	<b>PÁGINA:</b> 47 de 87

## NORMAS PARA LA PRESENTACIÓN DE COLABORACIONES.



UNIVERSIDAD NACIONAL  
AUTÓNOMA DE MÉXICO

FACULTAD DE CONTADURÍA Y ADMINISTRACIÓN  
(FCA)

DIVISIÓN DE INVESTIGACIÓN EN CONTADURÍA,  
ADMINISTRACIÓN E INFORMÁTICA  
(DICA1)

### **REVISTA *CONTADURÍA Y ADMINISTRACIÓN* NORMAS PARA LA PRESENTACIÓN DE COLABORACIONES**

*Contaduría y Administración*, revista cuatrimestral, tiene como objetivo contribuir al avance del conocimiento científico y técnico de la contaduría, la administración y la informática administrativa mediante la publicación de artículos de investigación teórica o aplicada, primordialmente, así como ensayos, incluyendo aquellos que analicen la problemática que enfrentan las tareas de investigación en dichas disciplinas.

De conformidad con lo anterior, también se aceptan artículos y ensayos elaborados desde la perspectiva y bases teórico metodológicas de otras disciplinas –tales como teoría de la organización, economía, sociología, psicología, ciencia política y filosofía– siempre y cuando contribuyan al estudio de los fenómenos teóricos o técnicos de la contaduría, la administración o la informática administrativa.

Los trabajos deberán apegarse a las siguientes normas:

#### **1. Arbitraje**

Todos los artículos y ensayos se someten al arbitraje anónimo de por lo menos dos destacados especialistas en el tema, nacionales o extranjeros, pertenecientes a la Cartera de Árbitros de *Contaduría y Administración*, integrada por académicos ajenos al Comité Editorial.

#### **2. Exclusividad**

Todos los trabajos deben ser originales e inéditos. Además, el envío de algún trabajo a esta revista implica el compromiso del autor o autores de no someterlo simultáneamente a la consideración de otras publicaciones.

**F003**

<b>ELABORÓ:</b> Cecilia Esperanza Medina Zurita	<b>REVISÓ:</b> M. A. Silvia Berenice Villamil Rodríguez	<b>APROBÓ:</b> Dr. Sergio Javier Jasso Villazul	<b>FECHA:</b> 09/10/2007	<b>REVISIÓN :</b> 0
---	---	---	-----------------------------	------------------------

 <b>U.N.A.M.</b>	<b>FACULTAD DE CONTADURÍA Y ADMINISTRACIÓN</b> <b>DIVISIÓN DE INVESTIGACIÓN (DICAI)</b>	<b>CÓDIGO:</b> MPDICA1-02-00
	<b>INTEGRACIÓN Y ELABORACIÓN DE LA</b> <b>REVISTA CONTADURÍA Y ADMINISTRACIÓN</b>	<b>PÁGINA:</b> 48 de 87

### 3. Extensión y resumen

Los artículos y ensayos deben presentarse en el procesador de textos Microsoft Word, con letra Times New Roman de 12 puntos e interlineado de 1.5. La extensión máxima debe ser de 20 hojas tamaño carta, incluyendo gráficas, cuadros y bibliografía. Deben incluir además un resumen no mayor de 15 renglones y al finalizar éste un máximo de cinco palabras clave que indiquen los temas que permitan la clasificación del trabajo. El resumen y las palabras clave deben colocarse al principio del artículo o ensayo. **Adicional a todo esto se debe enviar el título, el resumen y las palabras claves en inglés.**

### 4. Referencias, notas y bibliografía

Las referencias deben presentarse siguiendo **consistentemente** una de las dos alternativas siguientes: a) la forma tradicional (a pie de página), o b) la norma internacional común, consistente en hacer la referencia en el texto encerrando entre paréntesis el apellido del autor, el año de la obra y, en su caso, la página o páginas referenciadas, por ejemplo: (Crozier, 2000: 78-79). Más detalles de esta norma pueden encontrarse en el manual de estilo de la APA (American Psychological Association), o en la página [www.apastyle.org/faqs.html](http://www.apastyle.org/faqs.html)

Las citas textuales de más de cinco renglones deberán escribirse a renglón seguido (interlineado sencillo), con letra Times New Roman 10 y con margen sólo del lado izquierdo.

Las notas deberán incluirse al pie de la página correspondiente, referenciadas numéricamente.

Las referencias a un documento de Internet deben incluir: nombre del autor y/o de la institución si se conocen; título del documento (entre comillas); título de la publicación electrónica (en cursivas), en su caso; fecha de publicación o de la última actualización o revisión (si se conoce); dirección electrónica completa; fecha de consulta.

Se deberá incluir la bibliografía al final de los artículos y ensayos.

### 5. Otros requisitos de forma

Se deberá omitir el nombre del autor o autores en el cuerpo de los artículos y ensayos para preservar su anonimato durante el proceso de dictaminación. En todos los casos (artículos, ensayos y reseñas) se deberán enviar los siguientes datos en un archivo diferente del que contiene el trabajo:

- Título del trabajo
- Especificación del tipo de trabajo: artículo de investigación, ensayo o reseña.
- Nombre completo y grado académico del autor o autores. **FO03**

<b>ELABORÓ:</b> Cecilia Esperanza Medina Zurita	<b>REVISÓ:</b> M. A. Silvia Berenice Villamil Rodríguez	<b>APROBÓ:</b> Dr. Sergio Javier Jasso Villazul	<b>FECHA:</b> 09/10/2007	<b>REVISIÓN :</b> 0
---	---	---	-----------------------------	------------------------

 <b>U.N.A.M.</b>	<b>FACULTAD DE CONTADURÍA Y ADMINISTRACIÓN          DIVISIÓN DE INVESTIGACIÓN (DICAI)</b>	<b>CÓDIGO:</b> MPDICA1-02-00
	<b>INTEGRACIÓN Y ELABORACIÓN DE LA          REVISTA CONTADURÍA Y ADMINISTRACIÓN</b>	<b>PÁGINA:</b> 49 de 87

- Título de la función académica principal que desempeña el autor en su institución, por ejemplo, profesor, investigador, profesor-investigador, etc., y nombre completo de la institución. Estos datos serán los que aparecerán enseguida del nombre del autor al publicarse su trabajo.
- Direcciones electrónica y física, teléfonos y fax, de cada autor.

Todas las hojas deben estar numeradas, incluyendo las que contengan el resumen, gráficas, cuadros y bibliografía.

Los párrafos no deberán llevar sangría. Entre párrafo y párrafo se deberá dejar un espacio adicional.

#### 6. Corrección sintáctica

Los trabajos deberán estar correctamente escritos no sólo en cuanto a sintaxis sino también mecanográficamente. Sin embargo, los escritos en español se someterán a corrección de estilo. Los editores se reservan el derecho de hacer las modificaciones que juzguen pertinentes, independientemente del idioma en que hayan sido escritos los trabajos.

#### 7. Trabajos en inglés y en francés

Aunque el idioma oficial de la revista es el español, también se reciben trabajos en inglés y en francés, los cuales se publicarán, en su caso, en el idioma en que se reciban.

En el caso de los trabajos enviados en inglés o en francés la corrección de estilo será responsabilidad exclusivamente del autor, razón por la cual los trabajos deben ser enviados en versión final, listos para su publicación.

#### 8. Envío de trabajos

Los trabajos deben enviarse por correo electrónico a la coordinadora editorial, Tania González Alvarado ([revista\\_cya@yahoo.com.mx](mailto:revista_cya@yahoo.com.mx)), como archivo adjunto (*attachment*). También se le pueden enviar en disquete –indicando en la etiqueta nombre del autor y título del trabajo y anexando un ejemplar impreso– a la siguiente dirección:

División de Investigación, cubículo 26, Facultad de Contaduría y Administración, Universidad Nacional Autónoma de México, Circuito Exterior s/n, Ciudad Universitaria, México, D. F., 04510. Tel. (55) 56-22-84-75.

Atentamente

“POR MI RAZA HABLARA EL ESPÍRITU”

Ciudad Universitaria, D. F. a de de 200

Coordinación editorial

Revista Contaduría y Administración

FCAD/DICAI/RCYA/000/2006

**F003**

<b>ELABORÓ:</b> Cecilia Esperanza Medina Zurita	<b>REVISÓ:</b> M. A. Silvia Berenice Villamil Rodríguez	<b>APROBÓ:</b> Dr. Sergio Javier Jasso Villazul	<b>FECHA:</b> 09/10/2007	<b>REVISIÓN :</b> 0
---	---	---	-----------------------------	------------------------

 <b>U.N.A.M.</b>	<b>FACULTAD DE CONTADURÍA Y ADMINISTRACIÓN          DIVISIÓN DE INVESTIGACIÓN (DICAI)</b>	<b>CÓDIGO:</b> MPDICA1-02-00
	<b>INTEGRACIÓN Y ELABORACIÓN DE LA          REVISTA CONTADURÍA Y ADMINISTRACIÓN</b>	<b>PÁGINA:</b> 50 de 87

## Notificación de rechazo por trabajos presentados en el Foro.



UNIVERSIDAD NACIONAL  
AUTÓNOMA DE MÉXICO

FACULTAD DE CONTADURÍA Y ADMINISTRACIÓN  
(FCA)

DIVISIÓN DE INVESTIGACIÓN EN CONTADURÍA,  
ADMINISTRACIÓN E INFORMÁTICA  
(DICA1)

Estimado autor  
P r e s e n t e :

Lamentamos comunicarle que nos hemos visto precisados a suspender el proceso de arbitraje de su artículo " ", en virtud de que las "Normas para la presentación de colaboraciones" de nuestra revista establecen en el apartado "2. Exclusividad" que "todos los trabajos deben ser originales e inéditos", requisito que su trabajo no cumple, debido a que fue publicado en la *Memoria del Foro de Investigación UNAM-ANFECA*. Sin embargo, con mucho gusto podemos someter al arbitraje correspondiente una nueva versión de su artículo que contenga nuevos avances (algunos quizás provenientes de las observaciones recibidas durante el citado Foro). En tal caso, se deberá agregar una nota de pie de página que especificará "Una versión preliminar de este trabajo se presentó en el Foro de Investigación UNAM-ANFECA, celebrado en Ciudad Universitaria Facultad de contaduría y Administración" En espera de su nueva versión.

Atentamente  
 "POR MI RAZA HABLARA EL ESPÍRITU"  
 Ciudad Universitaria, D. F. a      de      de 200  
 Coordinación técnica  
 Revista *Contaduría y Administración*  
 FCAD/DICAI/RCYA/000/2006

**F004**

<b>ELABORÓ:</b> Cecilia Esperanza Medina Zurita	<b>REVISÓ:</b> M. A. Silvia Berenice Villamil Rodríguez	<b>APROBÓ:</b> Dr. Sergio Javier Jasso Villazul	<b>FECHA:</b> 09/10/2007	<b>REVISIÓN :</b> 0
---	---	---	-----------------------------	------------------------

 <b>U.N.A.M.</b>	<b>FACULTAD DE CONTADURÍA Y ADMINISTRACIÓN</b> <b>DIVISIÓN DE INVESTIGACIÓN (DICAI)</b>	<b>CÓDIGO:</b> MPDICA1-02-00
	<b>INTEGRACIÓN Y ELABORACIÓN DE LA</b> <b>REVISTA CONTADURÍA Y ADMINISTRACIÓN</b>	<b>PÁGINA:</b> 51 de 87

**Carpeta virtual de artículos recibidos en la cuenta de la revista**



**F005**

<b>ELABORÓ:</b> Cecilia Esperanza Medina Zurita	<b>REVISÓ:</b> M. A. Silvia Berenice Villamil Rodríguez	<b>APROBÓ:</b> Dr. Sergio Javier Jasso Villazul	<b>FECHA:</b> 09/10/2007	<b>REVISIÓN :</b> 0
--	--	--	-----------------------------	------------------------

 <b>U.N.A.M.</b>	<b>FACULTAD DE CONTADURÍA Y ADMINISTRACIÓN</b> <b>DIVISIÓN DE INVESTIGACIÓN (DICAI)</b>	<b>CÓDIGO:</b> MPDICA1-02-00
	<b>INTEGRACIÓN Y ELABORACIÓN DE LA</b> <b>REVISTA CONTADURÍA Y ADMINISTRACIÓN</b>	<b>PÁGINA:</b> 52 de 87

## Acuse de Recibo.



UNIVERSIDAD NACIONAL  
AUTÓNOMA DE MÉXICO

FACULTAD DE CONTADURÍA Y ADMINISTRACIÓN.  
(FCA)

DIVISIÓN DE INVESTIGACIÓN EN CONTADURÍA,  
ADMINISTRACIÓN E INFORMÁTICA  
(DICA1)

Estimado autor

Presente:

Agradecemos su interés por colaborar con nuestra revista. Hemos recibido su trabajo, el cual será sometido a un proceso de arbitraje. En cuanto tengamos los resultados se los comunicaremos. Reciba un cordial saludo.

Atentamente

“POR MI RAZA HABLARA EL ESPÍRITU”

Ciudad Universitaria, D. F. a de de 200

Coordinación editorial

Revista *Contaduría y Administración*

FCAD/DICA1/RCYA/000/2006

**F006**

<b>ELABORÓ:</b> Cecilia Esperanza Medina Zurita	<b>REVISÓ:</b> M. A. Silvia Berenice Villamil Rodríguez	<b>APROBÓ:</b> Dr. Sergio Javier Jasso Villazul	<b>FECHA:</b> 09/10/2007	<b>REVISIÓN :</b> 0
---	---	---	-----------------------------	------------------------

 <b>U.N.A.M.</b>	<b>FACULTAD DE CONTADURÍA Y ADMINISTRACIÓN</b> <b>DIVISIÓN DE INVESTIGACIÓN (DICAI)</b>	<b>CÓDIGO:</b> MPDICA1-02-00
	<b>INTEGRACIÓN Y ELABORACIÓN DE LA</b> <b>REVISTA CONTADURÍA Y ADMINISTRACIÓN</b>	<b>PÁGINA:</b> 53 de 87

## Notificación de que el trabajo no cumple con las normas



FACULTAD DE CONTADURÍA Y ADMINISTRACIÓN.  
(FCA)

DIVISIÓN DE INVESTIGACIÓN EN CONTADURÍA,  
ADMINISTRACIÓN E INFORMÁTICA  
(DICA1)

Estimado autor

Presente:

Agradecemos su interés por colaborar con la revista. Lamentamos comunicarle que su trabajo " ", no cumple con las Normas para colaboraciones que se encuentran adjuntas a este mensaje, por tanto, este no podrá ser enviado al proceso de arbitraje. Quedamos a la espera de su nueva versión.

Reciba un cordial saludo.

Atentamente

"POR MI RAZA HABLARA EL ESPÍRITU"

Ciudad Universitaria, D. F. a      de      de 200

Coordinación Editorial

*Revista Contaduría y Administración*

FCAD/DICAI/RCYA/000/2006

**F007**

<b>ELABORÓ:</b> Cecilia Esperanza Medina Zurita	<b>REVISÓ:</b> M. A. Silvia Berenice Villamil Rodríguez	<b>APROBÓ:</b> Dr. Sergio Javier Jasso Villazul	<b>FECHA:</b> 09/10/2007	<b>REVISIÓN :</b> 0
---	---	---	-----------------------------	------------------------

 <b>U.N.A.M.</b>	<b>FACULTAD DE CONTADURÍA Y ADMINISTRACIÓN          DIVISIÓN DE INVESTIGACIÓN (DICAI)</b>	<b>CÓDIGO:</b> MPDICA1-02-00
	<b>INTEGRACIÓN Y ELABORACIÓN DE LA          REVISTA CONTADURÍA Y ADMINISTRACIÓN</b>	<b>PÁGINA:</b> 54 de 87

**Notificación de rechazo por que no cumple con los  
objetivos de la revista.**



UNIVERSIDAD NACIONAL  
AUTÓNOMA DE MÉXICO

FACULTAD DE CONTADURÍA Y ADMINISTRACIÓN  
(FCA)

DIVISIÓN DE INVESTIGACIÓN EN CONTADURÍA,  
ADMINISTRACIÓN E INFORMÁTICA  
(DICA1)

Estimado autor

Presente:

Lamentamos comunicar el que e trabajo " ", ha sido rechazado por el comité Editorial. La razón es que dicho trabajo no es a fin a los objetivos de nuestra revista.

Cordialmente.

Atentamente

"POR MI RAZA HABLARA EL ESPÍRITU"

Ciudad Universitaria, D. F. a de de 200

Coordinación Editorial

Revista *Contaduría y Administración*

FCAD/DICAI/RCYA/000/2006

**F008**

<b>ELABORÓ:</b> Cecilia Esperanza Medina Zurita	<b>REVISÓ:</b> M. A. Silvia Berenice Villamil Rodríguez	<b>APROBÓ:</b> Dr. Sergio Javier Jasso Villazul	<b>FECHA:</b> 09/10/2007	<b>REVISIÓN :</b> 0
---	---	---	-----------------------------	------------------------



 <b>U.N.A.M.</b>	<b>FACULTAD DE CONTADURÍA Y ADMINISTRACIÓN</b> <b>DIVISIÓN DE INVESTIGACIÓN (DICAI)</b>	<b>CÓDIGO:</b> MPDICA1-02-00
	<b>INTEGRACIÓN Y ELABORACIÓN DE LA</b> <b>REVISTA CONTADURÍA Y ADMINISTRACIÓN</b>	<b>PÁGINA:</b> 55 de 87

## Notificación de rechazo por no ser artículo de investigación



UNIVERSIDAD NACIONAL  
AUTÓNOMA DE MÉXICO

Estimado autor

Presente:

Lamentamos comunicarle que su trabajo " " ha sido rechazado pro acuerdo del Comité Editorial. La razón del rechazo es porque el trabajo no es a fin a los objetivos de la revista en virtud de no ser artículo de investigación, es decir, un trabajo que pretenda hacer alguna contribución al conocimiento teórico o técnico.

Los comentarios del comité han sido los siguientes:

" "

Reciba un afectuoso saludo.

Atentamente

"POR MI RAZA HABLARA EL ESPÍRITU"

Ciudad Universitaria, D. F. a de de 200

Coordinación Editorial

REVISTA CONTADURÍA Y ADMINISTRACIÓN  
FCAD/DICAI/RCYA/000/2006

**F009**

<b>ELABORÓ:</b> Cecilia Esperanza Medina Zurita	<b>REVISÓ:</b> M. A. Silvia Berenice Villamil Rodríguez	<b>APROBÓ:</b> Dr. Sergio Javier Jasso Villazul	<b>FECHA:</b> 09/10/2007	<b>REVISIÓN :</b> 0
---	---	---	-----------------------------	------------------------

 <b>U.N.A.M.</b>	<b>FACULTAD DE CONTADURÍA Y ADMINISTRACIÓN          DIVISIÓN DE INVESTIGACIÓN (DICAI)</b>	<b>CÓDIGO:</b> MPDICA1-02-00
	<b>INTEGRACIÓN Y ELABORACIÓN DE LA          REVISTA CONTADURÍA Y ADMINISTRACIÓN</b>	<b>PÁGINA:</b> 56 de 87

## Hoja de Datos



FACULTAD DE CONTADURÍA Y ADMINISTRACIÓN  
(FCA)

DIVISIÓN DE INVESTIGACIÓN EN CONTADURÍA,  
ADMINISTRACIÓN E INFORMÁTICA  
(DICA1)

- Título del trabajo
- Tipo de trabajo (artículo de investigación o ensayo)
- Grado académico del autor(es)
- Nombre(s) de autor(es) completo
- Institución a la que pertenece (n)
- Domicilio
- Correo electrónico
- Teléfono y número de fax.

**F010**

<b>ELABORÓ:</b> Cecilia Esperanza Medina Zurita	<b>REVISÓ:</b> M. A. Silvia Berenice Villamil Rodríguez	<b>APROBÓ:</b> Dr. Sergio Javier Jasso Villazul	<b>FECHA:</b> 09/10/2007	<b>REVISIÓN :</b> 0
---	---	---	-----------------------------	------------------------

 <b>U.N.A.M.</b>	<b>FACULTAD DE CONTADURÍA Y ADMINISTRACIÓN          DIVISIÓN DE INVESTIGACIÓN (DICAI)</b>	<b>CÓDIGO:</b> MPDICA1-02-00
	<b>INTEGRACIÓN Y ELABORACIÓN DE LA          REVISTA CONTADURÍA Y ADMINISTRACIÓN</b>	<b>PÁGINA:</b> 57 de 87

**La línea editorial se encuentra contenida en las Normas para la presentación de colaboraciones bajo el objetivo de:**



UNIVERSIDAD NACIONAL  
AUTÓNOMA DE MÉXICO

FACULTAD DE CONTADURÍA Y ADMINISTRACIÓN.  
(FCA)

DIVISIÓN DE INVESTIGACIÓN EN CONTADURÍA,  
ADMINISTRACIÓN E INFORMÁTICA  
(DICA1)

La línea editorial se encuentra contenida en las Normas para la presentación de colaboraciones bajo el objetivo de:

"[...] contribuir al avance del conocimiento científico y técnico de la contaduría, la administración y la informática administrativa mediante la publicación de artículos de investigación teórica o aplicada, primordialmente, así como ensayos, incluyendo aquellos que analicen la problemática que enfrentan las tareas de investigación en dichas disciplinas. Asimismo, se publican documentos importantes para el estudio de las áreas de conocimiento mencionadas, reseñas de libros y traducciones de artículos de particular relevancia publicados originalmente en inglés. [...] También se aceptan artículos y ensayos elaborados desde la perspectiva y bases teórico metodológicas de otras disciplinas –tales como teoría de la organización, economía, sociología, psicología, ciencia política y filosofía– siempre y cuando contribuyan al estudio de los fenómenos teóricos o técnicos de la contaduría, la administración o la informática administrativa."

**F011**

<b>ELABORÓ:</b> Cecilia Esperanza Medina Zurita	<b>REVISÓ:</b> M. A. Silvia Berenice Villamil Rodríguez	<b>APROBÓ:</b> Dr. Sergio Javier Jasso Villazul	<b>FECHA:</b> 09/10/2007	<b>REVISIÓN :</b> 0
---	---	---	-----------------------------	------------------------

 <b>U.N.A.M.</b>	<b>FACULTAD DE CONTADURÍA Y ADMINISTRACIÓN          DIVISIÓN DE INVESTIGACIÓN (DICAI)</b>	<b>CÓDIGO:</b> MPDICA1-02-00
	<b>INTEGRACIÓN Y ELABORACIÓN DE LA          REVISTA CONTADURÍA Y ADMINISTRACIÓN</b>	<b>PÁGINA:</b> 58 de 87

## Notificación de rechazo por el Cuerpo Arbitral



UNIVERSIDAD NACIONAL  
AUTÓNOMA DE MÉXICO

FACULTAD DE CONTADURÍA Y ADMINISTRACIÓN  
(FCA)

DIVISIÓN DE INVESTIGACIÓN EN CONTADURÍA,  
ADMINISTRACIÓN E INFORMÁTICA  
(DICA1)

Estimado (s) autor (es)

Presente:

Lamentamos comunicarle que su trabajo " " ha sido rechazado por  
cuerdo del Comité Editorial.

Los comentarios del comité han sido los siguientes:

" "

Reciba un afectuoso saludo.

Atentamente

"POR MI RAZA HABLARA EL ESPÍRITU"

Ciudad Universitaria, D. F. a de de 200

Coordinación Editorial

REVISTA CONTADURÍA Y ADMINISTRACIÓN  
FCAD/DICA1/RCYA/000/2006

**F012**

<b>ELABORÓ:</b> Cecilia Esperanza Medina Zurita	<b>REVISÓ:</b> M. A. Silvia Berenice Villamil Rodríguez	<b>APROBÓ:</b> Dr. Sergio Javier Jasso Villazul	<b>FECHA:</b> 09/10/2007	<b>REVISIÓN :</b> 0
---	---	---	-----------------------------	------------------------

 <b>U.N.A.M.</b>	<b>FACULTAD DE CONTADURÍA Y ADMINISTRACIÓN          DIVISIÓN DE INVESTIGACIÓN (DICAI)</b>	<b>CÓDIGO:</b> MPDICA1-02-00
	<b>INTEGRACIÓN Y ELABORACIÓN DE LA          REVISTA CONTADURÍA Y ADMINISTRACIÓN</b>	<b>PÁGINA:</b> 59 de 87

## Carta de Invitación Formal como miembro del cuerpo arbitral.



FACULTAD DE CONTADURÍA Y ADMINISTRACIÓN.  
(FCA)

DIVISIÓN DE INVESTIGACIÓN EN CONTADURÍA,  
ADMINISTRACIÓN E INFORMÁTICA  
(DICA1)

Distinguido doctor:  
**PRESENTE**

En vista de su sobresaliente trayectoria académica, nos es grato invitarle a integrarse al selecto grupo de académicos que conforman el Comité Editorial de Contaduría y Administración, revista dictaminada internacionalmente cuyo objetivo es contribuir al avance del conocimiento científico y técnico de la contaduría, la administración y la informática administrativa.

Nuestra revista persigue su objetivo mediante la publicación de artículos de investigación teórica o aplicada, primordialmente, así como ensayos, incluyendo aquellos que analicen la problemática que enfrentan las tareas de investigación en las disciplinas citadas.

De conformidad con lo anterior, también se aceptan artículos y ensayos elaborados desde la perspectiva y bases teórico metodológicas de otras disciplinas –tales como teoría de la organización, economía, sociología, psicología, ciencia política y filosofía– siempre y cuando contribuyan al estudio de los fenómenos teóricos o técnicos de la contaduría, la administración o la informática administrativa.

Confiando plenamente en su valiosa contribución al mejoramiento permanente del nivel académico de nuestra revista, la agradecemos de antemano y aprovechamos la ocasión para enviarle un cordial saludo.

**A T E N T A M E N T E**  
**“POR MI RAZA HABLARÁ EL ESPÍRITU”**  
 Cd. Universitaria, D.F., a de 200  
**DIRECTOR DE LA REVISTA**  
**REVISTA CONTADURÍA Y ADMINISTRACIÓN**  
 FCAD/DICA1/RCYA/000/07

**F013**

<b>ELABORÓ:</b> Cecilia Esperanza Medina Zurita	<b>REVISÓ:</b> M. A. Silvia Berenice Villamil Rodríguez	<b>APROBÓ:</b> Dr. Sergio Javier Jasso Villazul	<b>FECHA:</b> 09/10/2007	<b>REVISIÓN :</b> 0
---	---	---	-----------------------------	------------------------

 <b>U.N.A.M.</b>	<b>FACULTAD DE CONTADURÍA Y ADMINISTRACIÓN          DIVISIÓN DE INVESTIGACIÓN (DICA)</b>	<b>CÓDIGO:</b> MPDICA-02-00
	<b>INTEGRACIÓN Y ELABORACIÓN DE LA          REVISTA CONTADURÍA Y ADMINISTRACIÓN</b>	<b>PÁGINA:</b> 60 de 87

## Oficio de petición de arbitraje.



FACULTAD DE CONTADURÍA Y ADMINISTRACIÓN  
(FCA)

DIVISIÓN DE INVESTIGACIÓN EN CONTADURÍA,  
ADMINISTRACIÓN E INFORMÁTICA  
(DICA)

Estimado doctor:

En el documento anexo se encuentra una invitación para formar parte del cuerpo arbitral de nuestra revista. En la siguiente dirección puede consultar los ejemplares mas recientes .

[http://www.ejournal.unam.mx/rca/rca\\_index.html](http://www.ejournal.unam.mx/rca/rca_index.html)

Esperamos nos honre con su colaboración.

De aceptar dicha invitación le solicitamos nos lo comuniqué por este mismo medio.

Cardinalmente.

“POR MI RAZA HABLARA EL ESPÍRITU”

Ciudad Universitaria, D. F. a      de      de 200

Coordinación Editorial

REVISTA CONTADURÍA Y ADMINISTRACIÓN

FCAD/DICA/RCYA/000/2006

**F014**

<b>ELABORÓ:</b> Cecilia Esperanza Medina Zurita	<b>REVISÓ:</b> M. A. Silvia Berenice Villamil Rodríguez	<b>APROBÓ:</b> Dr. Sergio Javier Jasso Villazul	<b>FECHA:</b> 09/10/2007	<b>REVISIÓN :</b> 0
---	---	---	-----------------------------	------------------------

 <b>U.N.A.M.</b>	<b>FACULTAD DE CONTADURÍA Y ADMINISTRACIÓN          DIVISIÓN DE INVESTIGACIÓN (DICAI)</b>	<b>CÓDIGO:</b> MPDICA1-02-00
	<b>INTEGRACIÓN Y ELABORACIÓN DE LA          REVISTA CONTADURÍA Y ADMINISTRACIÓN</b>	<b>PÁGINA:</b> 61 de 87

## Notificación de petición de arbitraje.



UNIVERSIDAD NACIONAL  
AUTÓNOMA DE MÉXICO

FACULTAD DE CONTADURÍA Y ADMINISTRACIÓN.  
(FCA)

DIVISIÓN DE INVESTIGACIÓN EN CONTADURÍA,  
ADMINISTRACIÓN E INFORMÁTICA  
(DICA1)

Distinguido (a) doctor(a)

P r e s e n t e:

Le envío tres anexos: petición formal de dictamen de trabajo con vistas a su publicación en nuestra revista, (un oficio por cada artículo), trabajo por dictaminar y formato de dictamen.

**Mucho le agradeceré que nos confirme la completa recepción de lo enviado.**

Muchas gracias anticipadas.

Cordialmente

"POR MI RAZA HABLARA EL ESPÍRITU"

Ciudad Universitaria, D. F. a      de      de 200

Coordinación Editorial  
 Revista *Contaduría y Administración*  
 FCAD/DICA1/RCYA/000/2006

**F015**

<b>ELABORÓ:</b> Cecilia Esperanza Medina Zurita	<b>REVISÓ:</b> M. A. Silvia Berenice Villamil Rodríguez	<b>APROBÓ:</b> Dr. Sergio Javier Jasso Villazul	<b>FECHA:</b> 09/10/2007	<b>REVISIÓN :</b> 0
---	---	---	-----------------------------	------------------------

 <b>U.N.A.M.</b>	<b>FACULTAD DE CONTADURÍA Y ADMINISTRACIÓN          DIVISIÓN DE INVESTIGACIÓN (DICA)</b>	<b>CÓDIGO:</b> MPDICA-02-00
	<b>INTEGRACIÓN Y ELABORACIÓN DE LA          REVISTA CONTADURÍA Y ADMINISTRACIÓN</b>	<b>PÁGINA:</b> 62 de 87

## Documentos para los árbitros.



FACULTAD DE CONTADURÍA Y ADMINISTRACIÓN.  
(FCA)

DIVISIÓN DE INVESTIGACIÓN EN CONTADURÍA,  
ADMINISTRACIÓN E INFORMÁTICA  
(DICA)

Al enviar un trabajo a dictaminar, ya sea de forma física o electrónica se le hará entrega al árbitro de los siguientes documentos:

1. Un oficio de asignación que contendrá como puntos principales (ver petición de asignación):
  - Número de oficio, el cual se compondrá de la siguiente manera: abreviaturas de la revista, número consecutivo y año
  - Último grado académico del árbitro
  - Nombre completo del árbitro (existen extranjeros con un solo apellido)
  - Institución a la que pertenece el árbitro (nombre de la dependencia, sólo para el caso UNAM)
  - El título del trabajo asignado entre comillas
  - Mención del tipo de trabajo (artículo de investigación o ensayo) en negritas
  - Así como el pedimento de evaluación del trabajo
  - La fecha y
  - Rubrica del (la) director (a) de la revista
2. El trabajo a evaluar que deberá guardar el anonimato del autor.
3. El Formato de dictamen, dependiendo de si es un artículo de investigación o un ensayo.

**Nota:** Cada oficio deberá tener como encabezado el escudo de la Universidad Nacional Autónoma de México, así como la mención de la facultad que lo emite y su dependencia y nombre de la revista (Facultad de Contaduría y Administración. División de Investigación, Revista de *Contaduría y Administración*).

**F016**

<b>ELABORÓ:</b> Cecilia Esperanza Medina Zurita	<b>REVISÓ:</b> M. A. Silvia Berenice Villamil Rodríguez	<b>APROBÓ:</b> Dr. Sergio Javier Jasso Villazul	<b>FECHA:</b> 09/10/2007	<b>REVISIÓN :</b> 0
---	---	---	-----------------------------	------------------------



 <b>U.N.A.M.</b>	<b>FACULTAD DE CONTADURÍA Y ADMINISTRACIÓN</b> <b>DIVISIÓN DE INVESTIGACIÓN (DICAI)</b>	<b>CÓDIGO:</b> MPDICA1-02-00
	<b>INTEGRACIÓN Y ELABORACIÓN DE LA</b> <b>REVISTA CONTADURÍA Y ADMINISTRACIÓN</b>	<b>PÁGINA:</b> 63 de 87

**Formato de dictamen para un ensayo: español, ingles.**

## FORMATO DE DICTAMEN PARA UN ENSAYO

FACULTAD DE CONTADURÍA Y ADMINISTRACIÓN  
DIVISIÓN DE INVESTIGACIÓN

**REVISTA CONTADURÍA Y ADMINISTRACIÓN**  
EVALUACION DE ENSAYO



Titulo: \_\_\_\_\_

¿El ensayo hace alguna contribución al debate?	Si _____	No _____			
¿El ensayo plantea interrogantes importantes?	Si _____	No _____			
	Muy bien	Bien	aceptable	Mal	Muy mal
Lógica de la Argumentación	_____	_____	_____	_____	_____
Coherencia	_____	_____	_____	_____	_____
Estructura	_____	_____	_____	_____	_____
Lenguaje (claridad y precisión)	_____	_____	_____	_____	_____
El tema es:	Muy importante _____	Importante _____	Poco importante _____	No importante _____	

Con base en lo anterior, recomendamos que el trabajo :

- Se publique en su estado actual \_\_\_\_\_
- Se publique sin condiciones; sin embargo recomiendo hacer las modificaciones abajo señaladas \_\_\_\_\_
- Se publique a condición de que el autor realice las modificaciones abajo señaladas \_\_\_\_\_
- No se publique \_\_\_\_\_

MODIFICACIONES \_\_\_\_\_

OBSERVACIONES \_\_\_\_\_

DICTAMINADOR (nombre y firma) \_\_\_\_\_

fecha: \_\_\_\_\_ Si su evaluación requiere de espacio adicional , por favor utilice hojas anexas

**F017**

ELABORÓ: Cecilia Esperanza Medina Zurita	REVISÓ: M. A. Silvia Berenice Villamil Rodríguez	APROBÓ: Dr. Sergio Javier Jasso Villazul	FECHA: 09/10/2007	REVISIÓN : 0
--	--	--	----------------------	-----------------

 <b>U.N.A.M.</b>	<b>FACULTAD DE CONTADURÍA Y ADMINISTRACIÓN</b> <b>DIVISIÓN DE INVESTIGACIÓN (DICAI)</b>	<b>CÓDIGO:</b> MPDICA1-02-00
	<b>INTEGRACIÓN Y ELABORACIÓN DE LA</b> <b>REVISTA CONTADURÍA Y ADMINISTRACIÓN</b>	<b>PÁGINA:</b> 64 de 87

## FORMATO DE DICTAMEN PARA UN ENSAYO



FACULTAD DE CONTADURÍA Y ADMINISTRACIÓN  
DIVISIÓN DE INVESTIGACIÓN  
*CONTADURÍA Y ADMINISTRACIÓN JOURNAL*  
REVIEW OF ESSAY

Title : \_\_\_\_\_

Does the essay make any contribution to the debate? Yes \_\_\_\_\_ No \_\_\_\_\_

Does it raise important questions? Yes \_\_\_\_\_ No \_\_\_\_\_

	Very good	Good	Fair	Bad	Very bad
Argumentation soundness	_____	_____	_____	_____	_____
Coherence	_____	_____	_____	_____	_____
Structure	_____	_____	_____	_____	_____
Language (clearness and precision)	_____	_____	_____	_____	_____

The theme is: Very important \_\_\_\_\_ Important \_\_\_\_\_ Little important \_\_\_\_\_ Not important \_\_\_\_\_

Based on the previous analysis, I recommend:

- a) To publish the essay in its present version \_\_\_\_\_
- b) To publish the essay without any conditions; nevertheless, I recommend to make the changes stated below \_\_\_\_\_
- c) To publish the essay provided the author makes the changes stated below \_\_\_\_\_
- d) Not to publish the essay \_\_\_\_\_

CHANGES: \_\_\_\_\_  
 \_\_\_\_\_  
 \_\_\_\_\_  
 \_\_\_\_\_

REMARKS: \_\_\_\_\_  
 \_\_\_\_\_  
 \_\_\_\_\_

REFEREE (name and signature) \_\_\_\_\_

Date: \_\_\_\_\_ If your evaluation requires additional space, please use additional sheets

**F017**

<b>ELABORÓ:</b> Cecilia Esperanza Medina Zurita	<b>REVISÓ:</b> M. A. Silvia Berenice Villamil Rodríguez	<b>APROBÓ:</b> Dr. Sergio Javier Jasso Villazul	<b>FECHA:</b> 09/10/2007	<b>REVISIÓN :</b> 0
---	---	---	-----------------------------	------------------------

 <b>U.N.A.M.</b>	<b>FACULTAD DE CONTADURÍA Y ADMINISTRACIÓN</b> <b>DIVISIÓN DE INVESTIGACIÓN (DICAI)</b>	<b>CÓDIGO:</b> MPDICA1-02-00
	<b>INTEGRACIÓN Y ELABORACIÓN DE LA</b> <b>REVISTA CONTADURÍA Y ADMINISTRACIÓN</b>	<b>PÁGINA:</b> 65 de 87

**Formato de dictamen para un ensayo artículo de investigación: español,  
ingles.**

## FORMATO DE DICTAMEN PARA UN ARTICULO DE INVESTIGACION



FACULTAD DE CONTADURÍA Y ADMINISTRACIÓN  
DIVISIÓN DE INVESTIGACIÓN

**REVISTA CONTADURÍA Y ADMINISTRACIÓN**  
EVALUACION DE ARTICULO DE INVESTIGACIÓN

Título: \_\_\_\_\_

¿El artículo hace alguna contribución al conocimiento sobre el tema ?:

muy importante	_____	Importante	_____	Poco importante	_____	No contribuye	_____		
				Muy bien	Bien	Aceptable	Mail	Muy mal	
Solidez de argumentación	_____			_____	_____	_____	_____	_____	
Coherencia	_____			_____	_____	_____	_____	_____	
Estructura	_____			_____	_____	_____	_____	_____	
Lenguaje (claridad y precisión)	_____			_____	_____	_____	_____	_____	
Método (s)	_____			_____	_____	_____	_____	_____	

El tema es: Muy importante \_\_\_\_\_ Importante \_\_\_\_\_ Poco importante \_\_\_\_\_ No importante \_\_\_\_\_

Con base en lo anterior, recomiendo que el trabajo:

- a) Se publique en su estado actual \_\_\_\_\_
- b) Se publique sin condiciones; sin embargo recomiendo hacer las modificaciones abajo señaladas \_\_\_\_\_
- c) Se publique a condición de que el autor realice las modificaciones abajo señaladas \_\_\_\_\_
- d) No se publique \_\_\_\_\_

MODIFICACIONES \_\_\_\_\_

OBSERVACIONES \_\_\_\_\_  
 \_\_\_\_\_  
 \_\_\_\_\_

DICTAMINADOR (nombre y firma) \_\_\_\_\_

fecha: \_\_\_\_\_ Si su evaluación requiere de espacio adicional , por favor utilice hojas anexas

**F018**

ELABORÓ: Cecilia Esperanza Medina Zurita	REVISÓ: M. A. Silvia Berenice Villamil Rodríguez	APROBÓ: Dr. Sergio Javier Jasso Villazul	FECHA: 09/10/2007	REVISIÓN : 0
--	--	--	----------------------	-----------------

 <b>U.N.A.M.</b>	<b>FACULTAD DE CONTADURÍA Y ADMINISTRACIÓN</b> <b>DIVISIÓN DE INVESTIGACIÓN (DICAI)</b>	<b>CÓDIGO:</b> MPDICA1-02-00
	<b>INTEGRACIÓN Y ELABORACIÓN DE LA</b> <b>REVISTA CONTADURÍA Y ADMINISTRACIÓN</b>	<b>PÁGINA:</b> 66 de 87

## FORMATO DE DICTAMEN PARA UN ARTICULO DE INVESTIGACION



**FACULTAD DE CONTADURÍA Y ADMINISTRACIÓN**  
**DIVISIÓN DE INVESTIGACIÓN**  
**CONTADURÍA Y ADMINISTRACIÓN JOURNAL**  
**REVIEW OF RESEARCH ARTICLE**

Title : \_\_\_\_\_

Does the article make any contribution to the knowledge on the theme ?:

Very important contribution \_\_\_\_\_ Important contribution \_\_\_\_\_ Small contribution \_\_\_\_\_ It does not contribute \_\_\_\_\_

	Very good	Good	Fair	Bad	Very bad
Argumentation soundness	_____	_____	_____	_____	_____
Coherence	_____	_____	_____	_____	_____
Structure	_____	_____	_____	_____	_____
Language (clearness and precision)	_____	_____	_____	_____	_____
Method	_____	_____	_____	_____	_____

The theme is: Very important \_\_\_\_\_ Important \_\_\_\_\_ Little \_\_\_\_\_ Not important \_\_\_\_\_

Based on the previous analysis, I recommend:

- a) To publish the article in its present version \_\_\_\_\_
- b) To publish the article without any conditions; nevertheless, I recommend to make the changes stated below \_\_\_\_\_
- c) To publish the article provided the author makes the changes stated below \_\_\_\_\_
- d) Not to publish the article \_\_\_\_\_

CHANGES: \_\_\_\_\_

REMARKS: \_\_\_\_\_

REFEREE (name and signature) \_\_\_\_\_

Date: \_\_\_\_\_ If your evaluation requires additional space, please use additional sheets

**F018**

<b>ELABORÓ:</b> Cecilia Esperanza Medina Zurita	<b>REVISÓ:</b> M. A. Silvia Berenice Villamil Rodríguez	<b>APROBÓ:</b> Dr. Sergio Javier Jasso Villazul	<b>FECHA:</b> 09/10/2007	<b>REVISIÓN :</b> 0
--	--	--	-----------------------------	------------------------

 <b>U.N.A.M.</b>	<b>FACULTAD DE CONTADURÍA Y ADMINISTRACIÓN</b> <b>DIVISIÓN DE INVESTIGACIÓN (DICAI)</b>	<b>CÓDIGO:</b> MPDICA1-02-00
	<b>INTEGRACIÓN Y ELABORACIÓN DE LA</b> <b>REVISTA CONTADURÍA Y ADMINISTRACIÓN</b>	<b>PÁGINA:</b> 67 de 87

### Carpeta virtual de enviados en la cuenta de la revista

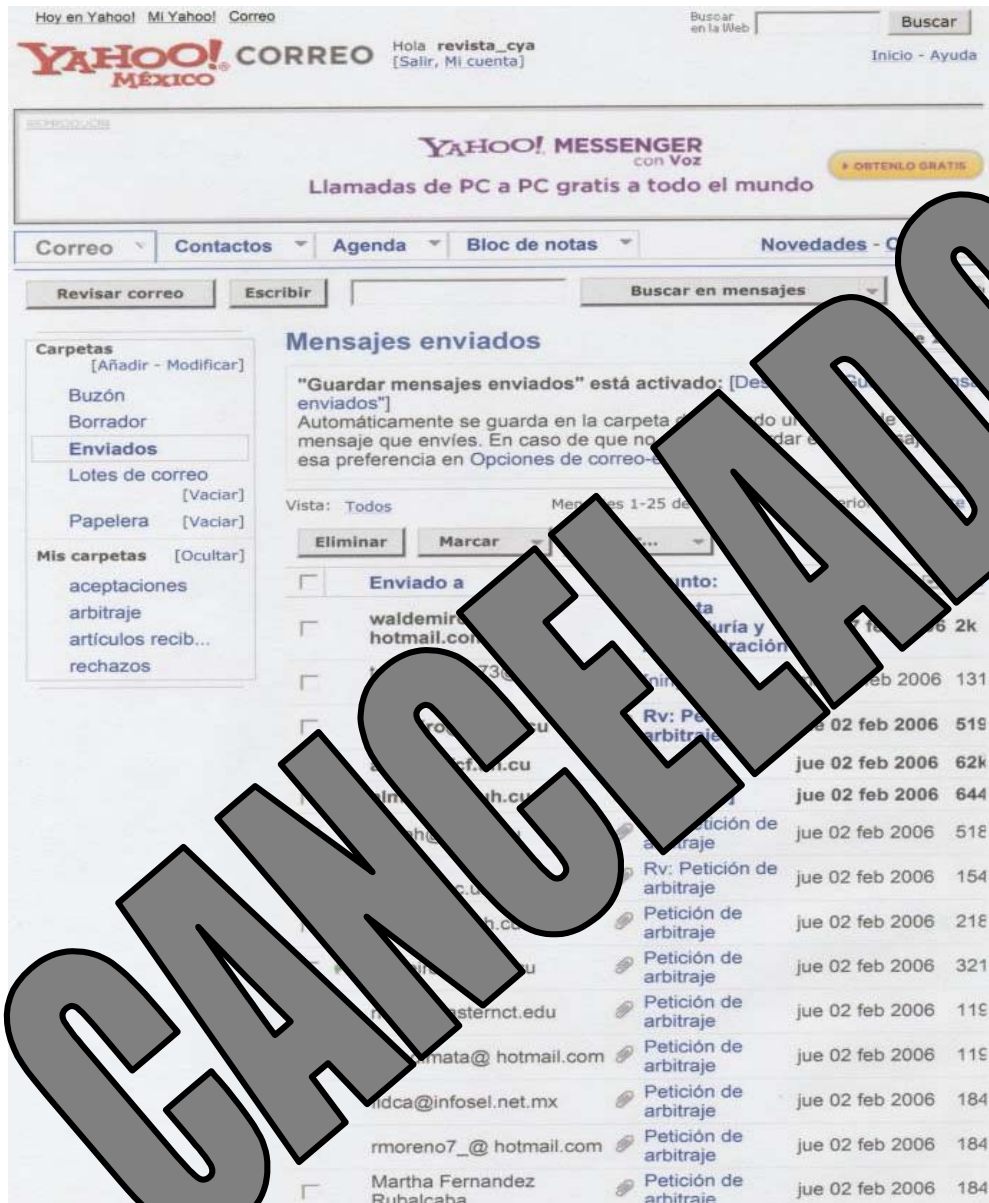

**F019**

<b>ELABORÓ:</b> Cecilia Esperanza Medina Zurita	<b>REVISÓ:</b> M. A. Silvia Berenice Villamil Rodríguez	<b>APROBÓ:</b> Dr. Sergio Javier Jasso Villazul	<b>FECHA:</b> 09/10/2007	<b>REVISIÓN :</b> 0
---	---	---	-----------------------------	------------------------

 <b>U.N.A.M.</b>	<b>FACULTAD DE CONTADURÍA Y ADMINISTRACIÓN</b> <b>DIVISIÓN DE INVESTIGACIÓN (DICAI)</b>	<b>CÓDIGO:</b> MPDICA1-02-00
	<b>INTEGRACIÓN Y ELABORACIÓN DE LA</b> <b>REVISTA CONTADURÍA Y ADMINISTRACIÓN</b>	<b>PÁGINA:</b> 68 de 87

## Notificación por recepción de dictamen.



UNIVERSIDAD NACIONAL  
AUTÓNOMA DE MÉXICO

FACULTAD DE CONTADURÍA Y ADMINISTRACIÓN.  
(FCA)

DIVISIÓN DE INVESTIGACIÓN EN CONTADURÍA,  
ADMINISTRACIÓN E INFORMÁTICA  
(DICA1)

Estimado doctor

P r e s e n t e :

Muchas gracias por su apoyo. Hemos recibido la evaluación sin ningún contratiempo. Estamos seguros de que su colaboración contribuirá a aumentar la calidad de la revista.

Un afectuoso saludo.

Atentamente,

"POR MI RAZA HABLARA EL ESPÍRITU"

Ciudad Universitaria, D. F. a      de      de 200

Coordinación editorial

*Revista Contaduría y Administración*

FCAD/DICA1/RCYA/000/2006

**F020**

<b>ELABORÓ:</b> Cecilia Esperanza Medina Zurita	<b>REVISÓ:</b> M. A. Silvia Berenice Villamil Rodríguez	<b>APROBÓ:</b> Dr. Sergio Javier Jasso Villazul	<b>FECHA:</b> 09/10/2007	<b>REVISIÓN :</b> 0
---	---	---	-----------------------------	------------------------

 <b>U.N.A.M.</b>	<b>FACULTAD DE CONTADURÍA Y ADMINISTRACIÓN          DIVISIÓN DE INVESTIGACIÓN (DICAI)</b>	<b>CÓDIGO:</b> MPDICA1-02-00
	<b>INTEGRACIÓN Y ELABORACIÓN DE LA          REVISTA CONTADURÍA Y ADMINISTRACIÓN</b>	<b>PÁGINA:</b> 69 de 87

**Misiva de verificación del trabajo de investigación apto  
para proceso arbitral.**



UNIVERSIDAD NACIONAL  
AUTÓNOMA DE MÉXICO

FACULTAD DE CONTADURÍA Y ADMINISTRACIÓN.  
(FCA)

DIVISIÓN DE INVESTIGACIÓN EN CONTADURÍA,  
ADMINISTRACIÓN E INFORMÁTICA  
(DICA1)

Distinguido doctor:

El objeto de esta misiva es solicitarle como miembro del comité Editorial verifique si el trabajo es apto para enviarse al proceso de arbitraje. Envío archivo adjunto le enviamos el acta de rechazo por Comité Editorial para se usada en estos casos (sólo si considera que el trabajo no es apto

Nuevamente, le pedimos una disculpa por el error cometido.

Cordialmente.

"POR MI RAZA HABLARA EL ESPÍRITU"  
 Ciudad Universitaria, D. F. a      de      de 200  
 Coordinación editorial  
 Revista Contaduría y Administración  
 FCAD/DICAI/RCYA/000/2006

**F021**

<b>ELABORÓ:</b> Cecilia Esperanza Medina Zurita	<b>REVISÓ:</b> M. A. Silvia Berenice Villamil Rodríguez	<b>APROBÓ:</b> Dr. Sergio Javier Jasso Villazul	<b>FECHA:</b> 09/10/2007	<b>REVISIÓN :</b> 0
---	---	---	-----------------------------	------------------------

 <b>U.N.A.M.</b>	<b>FACULTAD DE CONTADURÍA Y ADMINISTRACIÓN</b> <b>DIVISIÓN DE INVESTIGACIÓN (DICAI)</b>	<b>CÓDIGO:</b> MPDICA1-02-00
	<b>INTEGRACIÓN Y ELABORACIÓN DE LA</b> <b>REVISTA CONTADURÍA Y ADMINISTRACIÓN</b>	<b>PÁGINA:</b> 70 de 87

## Acta de rechazo.



UNIVERSIDAD NACIONAL  
AVENIDA DE  
MEXICO

### FACULTAD DE CONTADURÍA Y ADMINISTRACIÓN REVISTA *CONTADURÍA Y ADMINISTRACIÓN*

#### TRABAJO NO ENVIADO A PROCESO DE ARBITRAJE POR ACUERDO DEL COMITÉ EDITORIAL

Título del trabajo: \_\_\_\_\_  
Nº de expediente \_\_\_\_\_

#### RAZÓN(ES) DE LA DECISIÓN

- 1) El trabajo no es afín a los objetivos de la revista ( ) en virtud de:
- a) No ser pertinente a las áreas de conocimiento o a la política editorial de la revista ( )
  - b) No ser artículo de investigación, es decir, un trabajo que pretenda hacer alguna contribución al conocimiento teórico o técnico ( )
  - c) No ser ensayo producto de reflexiones rigurosas que signifiquen una aportación al debate y/o que plantee alguna(s) interrogante(s) de investigación importante(s) ( )

Comentarios \_\_\_\_\_  
\_\_\_\_\_  
\_\_\_\_\_

- 2) El trabajo no cumple con alguna(s) de las "Normas para la Presentación de Colaboraciones" de capital importancia; por ejemplo, por no ser original e inédito ( )

Comentarios \_\_\_\_\_  
\_\_\_\_\_  
\_\_\_\_\_

#### POR EL COMITÉ EDITORIAL

Nombre, firma y fecha

Nombre, firma y fecha

**F022**

<b>ELABORÓ:</b> Cecilia Esperanza Medina Zurita	<b>REVISÓ:</b> M. A. Silvia Berenice Villamil Rodríguez	<b>APROBÓ:</b> Dr. Sergio Javier Jasso Villazul	<b>FECHA:</b> 09/10/2007	<b>REVISIÓN :</b> 0
---	---	---	-----------------------------	------------------------



 <b>U.N.A.M.</b>	<b>FACULTAD DE CONTADURÍA Y ADMINISTRACIÓN          DIVISIÓN DE INVESTIGACIÓN (DICAI)</b>	<b>CÓDIGO:</b> MPDICA1-02-00
	<b>INTEGRACIÓN Y ELABORACIÓN DE LA          REVISTA CONTADURÍA Y ADMINISTRACIÓN</b>	<b>PÁGINA:</b> 71 de 87

## Recordatorio para los árbitros.



UNIVERSIDAD NACIONAL  
AUTÓNOMA DE MÉXICO

FACULTAD DE CONTADURÍA Y ADMINISTRACIÓN.  
(FCA)

DIVISIÓN DE INVESTIGACIÓN EN CONTADURÍA,  
ADMINISTRACIÓN E INFORMÁTICA  
(DICA1)

Estimado doctor

P r e s e n t e:

Hace unos días le enviamos el presente trabajo " " para su dictaminación. Su opinión es importante por lo que le solicitamos el envío de su dictamen. En caso de no serle posible realizar dicha evacuación, le suplicamos nos lo comunique.

Quedamos a la espera de su pronta respuesta

Reciba un cordial saludo.

Atentamente,

"POR MI RAZA HABLARA EL ESPÍRITU"

Ciudad Universitaria, D. F. a de de 200

Coordinación editorial

Revista *Contaduría y Administración*

FCAD/DICAI/RCYA/000/2006

**F023**

<b>ELABORÓ:</b> Cecilia Esperanza Medina Zurita	<b>REVISÓ:</b> M. A. Silvia Berenice Villamil Rodríguez	<b>APROBÓ:</b> Dr. Sergio Javier Jasso Villazul	<b>FECHA:</b> 09/10/2007	<b>REVISIÓN :</b> 0
---	---	---	-----------------------------	------------------------

 <b>U.N.A.M.</b>	<b>FACULTAD DE CONTADURÍA Y ADMINISTRACIÓN</b> <b>DIVISIÓN DE INVESTIGACIÓN (DICAI)</b>	<b>CÓDIGO:</b> MPDICA1-02-00
	<b>INTEGRACIÓN Y ELABORACIÓN DE LA</b> <b>REVISTA CONTADURÍA Y ADMINISTRACIÓN</b>	<b>PÁGINA:</b> 72 de 87

## Carpeta virtual "arbitraje" en la cuenta de la revista

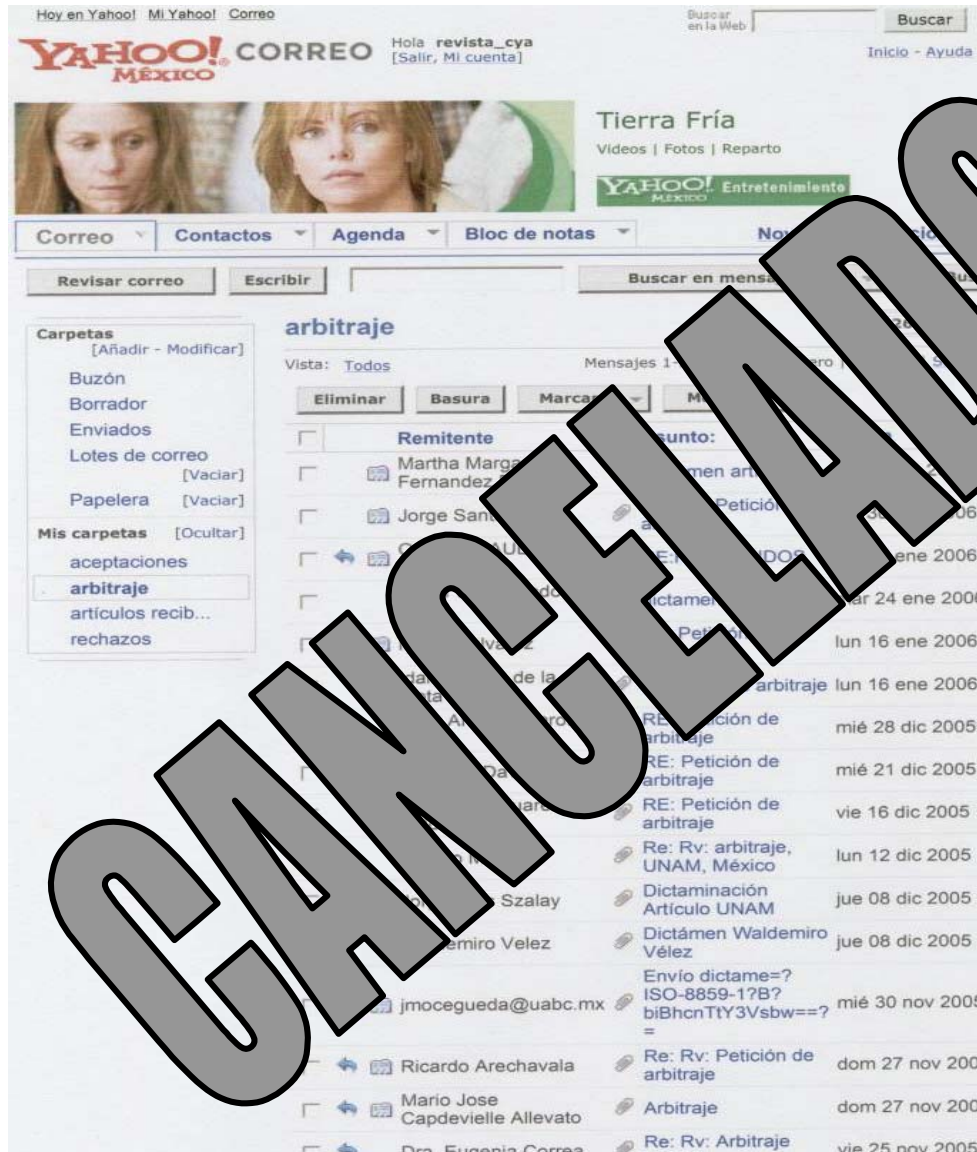

**F024**

<b>ELABORÓ:</b> Cecilia Esperanza Medina Zurita	<b>REVISÓ:</b> M. A. Silvia Berenice Villamil Rodríguez	<b>APROBÓ:</b> Dr. Sergio Javier Jasso Villazul	<b>FECHA:</b> 09/10/2007	<b>REVISIÓN :</b> 0
---	---	---	-----------------------------	------------------------

 <b>U.N.A.M.</b>	<b>FACULTAD DE CONTADURÍA Y ADMINISTRACIÓN          DIVISIÓN DE INVESTIGACIÓN (DICAI)</b>	<b>CÓDIGO:</b> MPDICA1-02-00
	<b>INTEGRACIÓN Y ELABORACIÓN DE LA          REVISTA CONTADURÍA Y ADMINISTRACIÓN</b>	<b>PÁGINA:</b> 73 de 87

### Constancia de arbitraje.



UNIVERSIDAD NACIONAL  
AUTÓNOMA DE MÉXICO

FACULTAD DE CONTADURÍA Y ADMINISTRACIÓN.  
(FCA)

DIVISIÓN DE INVESTIGACIÓN EN CONTADURÍA,  
ADMINISTRACIÓN E INFORMÁTICA  
(DICA1)

Distinguido doctor:  
Presente

Por este conducto agradecemos a usted el haber realizado el arbitraje ciego del artículo o ensayo que se encuentra registrado en al Coordinación editorial de esta revista en el expediente RCYA/Art000/2007.

Gracias a la valiosa colaboración de académicos de alto nivel como usted es que nuestra publicación cumple sus objetivos de mejora permanente, razón por la cual le expresamos nuestro reconocimiento y gratitud

Atentamente,

**"POR MI RAZA HABLARA EL ESPÍRITU"**

Ciudad Universitaria, D. F. a de de 200

**DIRECCIÓN**  
**Revista Contaduría y Administración**  
**FCAD/DICA1/RCYA/000/2007**

**F025**

<b>ELABORÓ:</b> Cecilia Esperanza Medina Zurita	<b>REVISÓ:</b> M. A. Silvia Berenice Villamil Rodríguez	<b>APROBÓ:</b> Dr. Sergio Javier Jasso Villazul	<b>FECHA:</b> 09/10/2007	<b>REVISIÓN :</b> 0
---	---	---	-----------------------------	------------------------

 <b>U.N.A.M.</b>	<b>FACULTAD DE CONTADURÍA Y ADMINISTRACIÓN  DIVISIÓN DE INVESTIGACIÓN (DICA)</b>	<b>CÓDIGO:</b> MPDICA-02-00
	<b>INTEGRACIÓN Y ELABORACIÓN DE LA  REVISTA CONTADURÍA Y ADMINISTRACIÓN</b>	<b>PÁGINA:</b> 74 de 87

**Una constancia de arbitraje contendrá como puntos principales:**

- Número de oficio, el cual se compondrá de la siguiente manera: abreviaturas de la revista, número consecutivo y año
- Último grado académico del árbitro
- Nombre completo del árbitro (existen extranjeros con un solo apellido)
- Institución a la que pertenece el árbitro (nombre de la dependencia, sólo para el caso UNAM)
- El número de folio del trabajo
- La fecha y
- Rúbrica del (la) director (a) de la revista

**F026**

<b>ELABORÓ:</b> Cecilia Esperanza Medina Zurita	<b>REVISÓ:</b> M. A. Silvia Berenice Villamil Rodríguez	<b>APROBÓ:</b> Dr. Sergio Javier Jasso Villazul	<b>FECHA:</b> 09/10/2007	<b>REVISIÓN :</b> 0
--	--	--	-----------------------------	------------------------

 <b>U.N.A.M.</b>	<b>FACULTAD DE CONTADURÍA Y ADMINISTRACIÓN          DIVISIÓN DE INVESTIGACIÓN (DICAI)</b>	<b>CÓDIGO:</b> MPDICA1-02-00
	<b>INTEGRACIÓN Y ELABORACIÓN DE LA          REVISTA CONTADURÍA Y ADMINISTRACIÓN</b>	<b>PÁGINA:</b> 75 de 87

## Formato de Control de trabajos para publicar

Contaduría y Administración N° 0000

Mes – Mes      año

<b>Nombre del trabajo y autor</b>	<b>Tipo de trabajo</b>	<b>orden</b>
"Nombre del trabajo y autor"	Artículo de investigación	001
"Nombre del trabajo y autor"	Artículo de investigación	002
"Nombre del trabajo y autor"	Artículo de investigación	003
"Nombre del trabajo y autor"	Artículo de investigación	004
"Nombre del trabajo y autor"	Artículo de investigación	005
"Nombre del trabajo y autor"	Artículo de investigación	006
"Nombre del trabajo y autor"	Ensayo	007
"Nombre del trabajo y autor"	Ensayo	008

**F027**

<b>ELABORÓ:</b> Cecilia Esperanza Medina Zurita	<b>REVISÓ:</b> M. A. Silvia Berenice Villamil Rodríguez	<b>APROBÓ:</b> Dr. Sergio Javier Jasso Villazul	<b>FECHA:</b> 09/10/2007	<b>REVISIÓN :</b> 0
---	---	---	-----------------------------	------------------------

 <b>U.N.A.M.</b>	<b>FACULTAD DE CONTADURÍA Y ADMINISTRACIÓN</b> <b>DIVISIÓN DE INVESTIGACIÓN (DICAI)</b>	<b>CÓDIGO:</b> MPDICA1-02-00
	<b>INTEGRACIÓN Y ELABORACIÓN DE LA</b> <b>REVISTA CONTADURÍA Y ADMINISTRACIÓN</b>	<b>PÁGINA:</b> 76 de 87

## Oficio para entregar material a Fomento Editorial.



UNIVERSIDAD NACIONAL  
AUTÓNOMA DE MÉXICO

FACULTAD DE CONTADURÍA Y ADMINISTRACIÓN.  
(FCA)

DIVISIÓN DE INVESTIGACIÓN EN CONTADURÍA,  
ADMINISTRACIÓN E INFORMÁTICA  
(DICA1)

Secretario de Divulgación y Fomento Editorial  
PRESENTE

Por este medio le entrego los trabajos que formarán parte de la revista Contaduría y Administración, número 000. A continuación se enlista el título y autores de cada uno de los trabajos conforme al orden en que deberán publicarse. Para la sección de **artículos de investigación**:

- 1.
- 2.
3. etc.

Para la sección de **ensayos** se envía el siguiente trabajo:

- 1.
- 2.
3. etc

Le solicitamos gire las instrucciones pertinentes para que se lleve a cabo la revisión y corrección en la sintaxis y en la ortografía (redacción) de los mismos. En caso de existir dudas en los trabajos, le facilitamos en las hojas anexas los datos de los autores para que ellos solucionen las dudas existentes, o bien, autoricen las modificaciones a su trabajo. Queda pendiente de enviar la Editorial. Sin otro particular, aprovecho la ocasión para enviarle un cordial saludo.

Atentamente  
"POR MI RAZA HABLARA EL ESPÍRITU"  
Ciudad Universitaria, D. F. a      de      de 200

DIRECCIÓN  
Revista *Contaduría y Administración*  
FCAD/DICAI/RCYA/000/7

**F028**

<b>ELABORÓ:</b> Cecilia Esperanza Medina Zurita	<b>REVISÓ:</b> M. A. Silvia Berenice Villamil Rodríguez	<b>APROBÓ:</b> Dr. Sergio Javier Jasso Villazul	<b>FECHA:</b> 09/10/2007	<b>REVISIÓN :</b> 0
---	---	---	-----------------------------	------------------------

 <b>U.N.A.M.</b>	<b>FACULTAD DE CONTADURÍA Y ADMINISTRACIÓN          DIVISIÓN DE INVESTIGACIÓN (DICAI)</b>	<b>CÓDIGO:</b> MPDICA1-02-00
	<b>INTEGRACIÓN Y ELABORACIÓN DE LA          REVISTA CONTADURÍA Y ADMINISTRACIÓN</b>	<b>PÁGINA:</b> 77 de 87

## Notificación de trabajo apto para ser publicado.



UNIVERSIDAD NACIONAL  
AUTÓNOMA DE MÉXICO

FACULTAD DE CONTADURÍA Y ADMINISTRACIÓN.  
(FCA)

DIVISIÓN DE INVESTIGACIÓN EN CONTADURÍA,  
ADMINISTRACIÓN E INFORMÁTICA  
(DICA1)

Distinguido Doctor:

Nos permitimos enviarle anexa una copia del trabajo titulado " " , que hemos recibido para su posible publicación en la sección de artículos de investigación.

Le solicitamos que como miembro del Comité Editorial nos indique si dicho trabajo es apto para ser publicado. En caso de no serlo, le agradecemos que emita su dictamen en el formato anexo y nos lo envíe tan pronto como le sea posible.

Atentamente

"POR MI RAZA HABLARA EL ESPÍRITU"

Ciudad Universitaria, D. F. a de de 200

DIRECCIÓN

*Revista Contaduría y Administración*

FCAD/DICAI/RCYA/000/2006

**F029**

<b>ELABORÓ:</b> Cecilia Esperanza Medina Zurita	<b>REVISÓ:</b> M. A. Silvia Berenice Villamil Rodríguez	<b>APROBÓ:</b> Dr. Sergio Javier Jasso Villazul	<b>FECHA:</b> 09/10/2007	<b>REVISIÓN :</b> 0
---	---	---	-----------------------------	------------------------

 <b>U.N.A.M.</b>	<b>FACULTAD DE CONTADURÍA Y ADMINISTRACIÓN          DIVISIÓN DE INVESTIGACIÓN (DICAI)</b>	<b>CÓDIGO:</b> MPDICA1-02-00
	<b>INTEGRACIÓN Y ELABORACIÓN DE LA          REVISTA CONTADURÍA Y ADMINISTRACIÓN</b>	<b>PÁGINA:</b> 78 de 87

## Notificación de que el artículo será publicado.



UNIVERSIDAD NACIONAL  
AUTÓNOMA DE MÉXICO

FACULTAD DE CONTADURÍA Y ADMINISTRACIÓN.  
(FCA)

DIVISIÓN DE INVESTIGACIÓN EN CONTADURÍA,  
ADMINISTRACIÓN E INFORMÁTICA (DICA1)

Distinguida maestra:  
Presente

Me es grato comunicarle que su trabajo " \_\_\_\_\_ ", será publicado en el No. #0000 de nuestra revista Contaduría y Administración.

Aprovechando la ocasión para agradecerle su valiosa contribución a los fines de mejoramiento de la calidad de nuestra revista que nos hemos propuesto

Atentamente  
"POR MI RAZA HABLARA EL ESPÍRITU"

Ciudad Universitaria, D. F. a \_\_\_\_\_ de \_\_\_\_\_ de 2000

DIRECCIÓN  
Revista *Contaduría y Administración*  
FCAD/DICAI/RCYA/000/2006

**F030**

<b>ELABORÓ:</b> Cecilia Esperanza Medina Zurita	<b>REVISÓ:</b> M. A. Silvia Berenice Villamil Rodríguez	<b>APROBÓ:</b> Dr. Sergio Javier Jasso Villazul	<b>FECHA:</b> 09/10/2007	<b>REVISIÓN :</b> 0
---	---	---	-----------------------------	------------------------



 <b>U.N.A.M.</b>	<b>FACULTAD DE CONTADURÍA Y ADMINISTRACIÓN          DIVISIÓN DE INVESTIGACIÓN (DICAI)</b>	<b>CÓDIGO:</b> MPDICA1-02-00
	<b>INTEGRACIÓN Y ELABORACIÓN DE LA          REVISTA CONTADURÍA Y ADMINISTRACIÓN</b>	<b>PÁGINA:</b> 79 de 87

## Carta de entrega de ejemplares de cortesía para los autores.



UNIVERSIDAD NACIONAL  
AUTÓNOMA DE MÉXICO

FACULTAD DE CONTADURÍA Y ADMINISTRACIÓN.  
(FCA)

DIVISIÓN DE INVESTIGACIÓN EN CONTADURÍA,  
ADMINISTRACIÓN E INFORMÁTICA  
(DICA1)

SECRETARIO DE DIVULGACIÓN Y FOMENTO EDITORIAL

Presente:

Por este medio le solicitamos sirva girar las instrucciones pertinentes para que se lleve a cabo el envío de la correspondencia en lo relativo a la revista N° 000 de Contaduría y Administración. Esta consiste en tres ejemplares de cortesía para cada uno de los autores implicados.

Le agradezco a usted su valiosa contribución y quedamos a sus órdenes para cualquier duda o aclaración.

Atentamente

"POR MI RAZA HABLARA EL ESPÍRITU"

Ciudad Universitaria, D. F. a      de      de 200

DIRECCIÓN

Revista *Contaduría y Administración*

FCAD/DICAI/RCYA/000/2006

**F031**

<b>ELABORÓ:</b> Cecilia Esperanza Medina Zurita	<b>REVISÓ:</b> M. A. Silvia Berenice Villamil Rodríguez	<b>APROBÓ:</b> Dr. Sergio Javier Jasso Villazul	<b>FECHA:</b> 09/10/2007	<b>REVISIÓN :</b> 0
---	---	---	-----------------------------	------------------------

 <b>U.N.A.M.</b>	<b>FACULTAD DE CONTADURÍA Y ADMINISTRACIÓN</b> <b>DIVISIÓN DE INVESTIGACIÓN (DICAI)</b>	<b>CÓDIGO:</b> MPDICA1-02-00
	<b>INTEGRACIÓN Y ELABORACIÓN DE LA</b> <b>REVISTA CONTADURÍA Y ADMINISTRACIÓN</b>	<b>PÁGINA:</b> 80 de 87

## Notificación de rechazo por Comité Editorial.



UNIVERSIDAD NACIONAL  
AUTÓNOMA DE MÉXICO

FACULTAD DE CONTADURÍA Y ADMINISTRACIÓN .  
(FCA)

DIVISIÓN DE INVESTIGACIÓN EN CONTADURÍA,  
ADMINISTRACIÓN E INFORMÁTICA  
(DICA1)

Estimados autores

P r e s e n t e:

Lamentamos comunicarles que el trabajo " ... " ha sido rechazado por el Cuerpo Arbitral.

Reciban un cordial saludo.

Atentamente,  
**"POR MI RAZA HABLARA EL ESPÍRITU"**  
Ciudad Universitaria, D. F. a      de      de 200  
Coordinación editorial  
Revista *Contaduría y Administración*  
FCAD/DICA1/RCYA/000/2006

**F032**

<b>ELABORÓ:</b> Cecilia Esperanza Medina Zurita	<b>REVISÓ:</b> M. A. Silvia Berenice Villamil Rodríguez	<b>APROBÓ:</b> Dr. Sergio Javier Jasso Villazul	<b>FECHA:</b> 09/10/2007	<b>REVISIÓN :</b> 0
---	---	---	-----------------------------	------------------------

 <b>U.N.A.M.</b>	<b>FACULTAD DE CONTADURÍA Y ADMINISTRACIÓN          DIVISIÓN DE INVESTIGACIÓN (DICAI)</b>	<b>CÓDIGO:</b> MPDICA1-02-00
	<b>INTEGRACIÓN Y ELABORACIÓN DE LA          REVISTA CONTADURÍA Y ADMINISTRACIÓN</b>	<b>PÁGINA:</b> 81 de 87

## Notificación de rechazo por Comité Editorial por no cumplir con las condiciones.



UNIVERSIDAD NACIONAL  
AUTÓNOMA DE MÉXICO

FACULTAD DE CONTADURÍA Y ADMINISTRACIÓN .  
(FCA)

DIVISIÓN DE INVESTIGACIÓN EN CONTADURÍA,  
ADMINISTRACIÓN E INFORMÁTICA  
(DICA1)

Estimados autores

Presente:

Lamentamos comunicarles que el trabajo " \_\_\_\_\_ " ha sido rechazado por el Cuerpo Arbitral. La razón es que no cumplió con las condiciones señaladas para su publicación

Reciban un cordial saludo.

Atentamente,

"POR MI RAZA HABLARA EL ESPÍRITU"

Ciudad Universitaria, D. F. a      de      de 200

Coordinación editorial

*Revista Contaduría y Administración*

FCAD/DICA1/RCYA/000/2006

**F033**

<b>ELABORÓ:</b> Cecilia Esperanza Medina Zurita	<b>REVISÓ:</b> M. A. Silvia Berenice Villamil Rodríguez	<b>APROBÓ:</b> Dr. Sergio Javier Jasso Villazul	<b>FECHA:</b> 09/10/2007	<b>REVISIÓN :</b> 0
---	---	---	-----------------------------	------------------------

 <b>U.N.A.M.</b>	<b>FACULTAD DE CONTADURÍA Y ADMINISTRACIÓN          DIVISIÓN DE INVESTIGACIÓN (DICAI)</b>	<b>CÓDIGO:</b> MPDICA1-02-00
	<b>INTEGRACIÓN Y ELABORACIÓN DE LA          REVISTA CONTADURÍA Y ADMINISTRACIÓN</b>	<b>PÁGINA:</b> 82 de 87

## Notificación de resultado del arbitraje por la aceptación condicionada.



UNIVERSIDAD NACIONAL  
AUTÓNOMA DE MÉXICO

FACULTAD DE CONTADURÍA Y ADMINISTRACIÓN  
(FCA)

DIVISIÓN DE INVESTIGACIÓN EN CONTADURÍA,  
ADMINISTRACIÓN E INFORMÁTICA  
(DICA1)

Estimados autores  
P r e s e n t e:

En los archivos anexos se encuentran los resultados de los dictámenes relacionado con el trabajo " . . . . ". La aceptación a quedado condicionada a las observaciones del cuerpo arbitral por no o . Quedamos a la espera de la nueva versión acompañada de una descripción sobre los cambios efectuados en el mismo.

Le comunicamos que por disposiciones editoriales el número de folios para cada artículo ha sido reducido en un máximo de 20 (tamaño carta)

Adicionalmente, se debe incluir el título, resumen y palabras claves en Inglés.

Reciban un cordial saludo.

Afectuosamente,  
 "POR MI RAZA HABLARA EL ESPÍRITU"  
 Ciudad Universitaria, D. F. a de de 200

Coordinación editorial  
 Revista *Contaduría y Administración*  
 FCAD/DICAI/RCYA/000/2006

**F034**

<b>ELABORÓ:</b> Cecilia Esperanza Medina Zurita	<b>REVISÓ:</b> M. A. Silvia Berenice Villamil Rodríguez	<b>APROBÓ:</b> Dr. Sergio Javier Jasso Villazul	<b>FECHA:</b> 09/10/2007	<b>REVISIÓN :</b> 0
---	---	---	-----------------------------	------------------------

 <b>U.N.A.M.</b>	<b>FACULTAD DE CONTADURÍA Y ADMINISTRACIÓN          DIVISIÓN DE INVESTIGACIÓN (DICAI)</b>	<b>CÓDIGO:</b> MPDICA1-02-00
	<b>INTEGRACIÓN Y ELABORACIÓN DE LA          REVISTA CONTADURÍA Y ADMINISTRACIÓN</b>	<b>PÁGINA:</b> 83 de 87

## Notificación de resultados del arbitraje descripción de cambios doble arbitraje.



UNIVERSIDAD NACIONAL  
AUTÓNOMA DE MÉXICO

FACULTAD DE CONTADURÍA Y ADMINISTRACIÓN.  
(FCA)

DIVISIÓN DE INVESTIGACIÓN EN CONTADURÍA,  
ADMINISTRACIÓN E INFORMÁTICA  
(DICA1)

Estimados autores

Presente:

En los archivos anexos se encuentran los resultados de los dictámenes relacionado con el ensayo " . . . . ." hecho por los árbitros. Por favor envíenos su versión final acompañada de un abreve descripción de los cambios que hayan hecho al documento conforme a las condiciones señalada por el árbitro uno y, si es el caso las modificaciones de acuerdo a las recomendaciones del segundo árbitro.

Agradeceremos nos envíen un acuse de recibo.

Afectuosamente,  
 "POR MI RAZA HABLARA EL ESPÍRITU"  
 Ciudad Universitaria, D. F. a      de      de 200

Coordinación editorial  
 Revista *Contaduría y Administración*  
 FCAD/DICAI/RCYA/000/2006

**F035**

<b>ELABORÓ:</b> Cecilia Esperanza Medina Zurita	<b>REVISÓ:</b> M. A. Silvia Berenice Villamil Rodríguez	<b>APROBÓ:</b> Dr. Sergio Javier Jasso Villazul	<b>FECHA:</b> 09/10/2007	<b>REVISIÓN :</b> 0
---	---	---	-----------------------------	------------------------

 <b>U.N.A.M.</b>	<b>FACULTAD DE CONTADURÍA Y ADMINISTRACIÓN          DIVISIÓN DE INVESTIGACIÓN (DICAI)</b>	<b>CÓDIGO:</b> MPDICA1-02-00
	<b>INTEGRACIÓN Y ELABORACIÓN DE LA          REVISTA CONTADURÍA Y ADMINISTRACIÓN</b>	<b>PÁGINA:</b> 84 de 87

**Notificación de rechazo por el Cuerpo Arbitral no es acorde con la línea editorial.**



UNIVERSIDAD NACIONAL  
AUTÓNOMA DE MÉXICO

FACULTAD DE CONTADURÍA Y ADMINISTRACIÓN.  
(FCA)

DIVISIÓN DE INVESTIGACIÓN EN CONTADURÍA,  
ADMINISTRACIÓN E INFORMÁTICA  
(DICA1)

Estimado autor

P r e s e n t e:

El trabajo de investigación ha sido rechazado por el Comité Editorial porque éste se enfoca a resolver un problema práctico relacionado con el mercado de trabajo para los profesionales del Área Contable-Administrativa. Esto parece interesante pero no es acorde con la línea editorial, la cual les instamos a leer, al mismo tiempo que les invitamos a enviarnos nuevos trabajo que armonicen con la misma.

Reciban un cordial saludo.

Atentamente,

“POR MI RAZA HABLARA EL ESPÍRITU”

Ciudad Universitaria, D. F. a de de 200

Coordinación editorial

Revista *Contaduría y Administración*

FCAD/DICA1/RCYA/000/2006

**F036**

<b>ELABORÓ:</b> Cecilia Esperanza Medina Zurita	<b>REVISÓ:</b> M. A. Silvia Berenice Villamil Rodríguez	<b>APROBÓ:</b> Dr. Sergio Javier Jasso Villazul	<b>FECHA:</b> 09/10/2007	<b>REVISIÓN :</b> 0
---	---	---	-----------------------------	------------------------

 <b>U.N.A.M.</b>	<b>FACULTAD DE CONTADURÍA Y ADMINISTRACIÓN</b> <b>DIVISIÓN DE INVESTIGACIÓN (DICAI)</b>	<b>CÓDIGO:</b> MPDICA1-02-00
	<b>INTEGRACIÓN Y ELABORACIÓN DE LA</b> <b>REVISTA CONTADURÍA Y ADMINISTRACIÓN</b>	<b>PÁGINA:</b> 85 de 87

### Oficio para enviar un trabajo a otra revista.



UNIVERSIDAD NACIONAL  
AUTÓNOMA DE MÉXICO

FACULTAD DE CONTADURÍA Y ADMINISTRACIÓN.  
(FCA)

DIVISIÓN DE INVESTIGACIÓN EN CONTADURÍA,  
ADMINISTRACIÓN E INFORMÁTICA.  
(DICA1)

Estimado autor

P r e s e n t e:

Los editores de la revista " . . . . . " están interesados en publicar su artículo " . . . . . ". Requerimos de su autorización para enviar el material a dicha publicación editada por nuestra facultad. Quedamos a la espera de su pronta respuesta.

Reciba un cordial saludo.

Atentamente,

"POR MI RAZA HABLARA EL ESPÍRITU"

Ciudad Universitaria, D. F. a de de 200

Coordinación editorial

Revista *Contaduría y Administración*

FCAD/DICA1/RCYA/000/2006

**F037**

<b>ELABORÓ:</b> Cecilia Esperanza Medina Zurita	<b>REVISÓ:</b> M. A. Silvia Berenice Villamil Rodríguez	<b>APROBÓ:</b> Dr. Sergio Javier Jasso Villazul	<b>FECHA:</b> 09/10/2007	<b>REVISIÓN :</b> 0
---	---	---	-----------------------------	------------------------

 <b>U.N.A.M.</b>	<b>FACULTAD DE CONTADURÍA Y ADMINISTRACIÓN          DIVISIÓN DE INVESTIGACIÓN (DICA)</b>	<b>CÓDIGO:          MPDICA-03-00</b>
	<b>SEMINARIO DE INVESTIGACIÓN</b>	<b>PÁGINA:          14 de 23</b>

# ANEXOS

# PROCEDIMIENTOS

# SEMINARIO DE INVESTIGACIÓN

<b>ELABORÓ:</b> Cecilia Esperanza Medina Zurita	<b>REVISÓ:</b> M. A. Silvia Berenice Villamil Rodríguez	<b>APROBÓ:</b> Dr. Sergio Javier Jasso Villazul	<b>FECHA:</b> 09/10/2007	<b>REVISIÓN :</b> 0
---	---	---	-----------------------------	------------------------



 <b>U.N.A.M.</b>	<b>FACULTAD DE CONTADURÍA Y ADMINISTRACIÓN</b> <b>DIVISIÓN DE INVESTIGACIÓN (DICAI)</b>	<b>CÓDIGO:</b> MPDICA1-03-00
	<b>SEMINARIO DE INVESTIGACIÓN</b>	<b>PÁGINA:</b> 15 de 23

## CALENDARIO DE SECCIONES

FACULTAD DE CONTADURÍA Y ADMINISTRACIÓN  
 DIVISIÓN DE INVESTIGACIÓN



Feb-28    Mar-07    Mar-14    Mar-21    Abr-11    Abr-18

	Nombre	Asistencia	Asistencia	Asistencia	Asistencia	Asistencia	Asistencia	Total	Porcentaje
1	Adam Siade Juan Alberto	1	1	1	1	1	1	6	100.00
2	Alba Aldave María Cristina	1	1					2	33.33
3	Álvarez Medina María de Lourdes	1		1	1	1		4	66.67
4	Camarena Adame María Elena		1					1	33.33
5	Castellanos Elías Julio							0	0.00
6	Cervantes Aldana Javier			1				1	16.67
7	De Agüero Aguirre Mario	1	1	1	1	1	1	6	100.00
8	Díaz Mata Alfredo	1	1	1	1	1	1	6	100.00
9	Flores Beceril María Elena	1	1	1	1			5	83.33
10	Giraldo Giraldo Abel	1	1	1	1		1	6	100.00
11	González Alvarado Tania Elena	1			1	1	1	4	66.67
12	Hernández Garnica Clotilde							0	0.00
13	Jasso Villazul Javier		1	1	1	1		4	66.67
14	Kingler Cynthia	1	1	1	1	1	1	6	100.00
15	Lacayo Ojeda María Hortensia	1		1	1	1	1	6	100.00
16	Lee Kim Hyun-Sook		1	1	1			3	50.00
17	López Herrera Francisco	1	1	1	1	1	1	6	100.00
18	Méndez Morales José Silvestre	1	1	1	1	1	1	6	100.00
19	Navarrete Jimenez Mercedes			1			1	2	33.33
20	Nolasco Gutierrez Carmel							0	0.00
21	Ojeda Gomez Julieta	1	1	1	1	1	1	6	100.00
22	Padrón Martínez Claudia	1	1	1	1	1	1	6	100.00
23	Paz Sánchez Fernando		1	1	1	1	1	5	83.33
24	Puga Murguía Carlos Edoardo	1	1	1	1	1		5	83.33
25	Rivera Enciso Francisco	1		1	1	1	1	5	83.33
26	Silva Camarena Juan Manuel	1	1	1	1	1		5	83.33
27	Simón Domínguez Nadina	1		1	1	1	1	5	83.33
28	Torres Solís José Ramón	1			1	1		3	50.00
29	Valdés Alejandro Francisco Javier	1	1	1		1	1	5	83.33
	<b>Total</b>	<b>20</b>	<b>19</b>	<b>22</b>	<b>22</b>	<b>21</b>	<b>16</b>		
	<b>Porcentaje</b>	<b>68.97</b>	<b>65.52</b>	<b>75.86</b>	<b>75.86</b>	<b>72.41</b>	<b>55.17</b>		

**F001**

<b>ELABORÓ:</b> Cecilia Esperanza Medina Zurita	<b>REVISÓ:</b> M. A. Silvia Berenice Villamil Rodríguez	<b>APROBÓ:</b> Dr. Sergio Javier Jasso Villazul	<b>FECHA:</b> 09/10/2007	<b>REVISIÓN :</b> 0
---	---	---	-----------------------------	------------------------

 <b>U.N.A.M.</b>	<b>FACULTAD DE CONTADURÍA Y ADMINISTRACIÓN          DIVISIÓN DE INVESTIGACIÓN (DICAI)</b>	<b>CÓDIGO:          MPDICA1-03-00</b>
	<b>SEMINARIO DE INVESTIGACIÓN</b>	<b>PÁGINA:          16 de 23</b>

## Requisitos y Convocatoria para la presentación de trabajos



FACULTAD DE CONTADURÍA Y ADMINISTRACIÓN (FCA)

DIVISIÓN DE INVESTIGACIÓN EN CONTADURÍA,  
 ADMINISTRACIÓN E INFORMÁTICA (DICA1)

UNIVERSIDAD NACIONAL  
 AUTÓNOMA DE MÉXICO

Autor (a) del trabajo de investigación

Presente:

De acuerdo con el Manual de la DICA1 1997 para la presentación de los trabajos de seminario de investigación deben enviarse por correo electrónico a [dica1@correo.fea.unam.mx](mailto:dica1@correo.fea.unam.mx) en este caso el asunto debe decir: Documento para el Seminario de Investigación o formato electrónico en disco de 3<sup>1/2</sup> o C. D indicando en la etiqueta el nombre del autor, el título del trabajo y anexando un ejemplar impreso letra arial 12 con interlineado continuo a la siguiente dirección:

División de Investigación, Facultad de Contaduría y Administración, Universidad Nacional Autónoma de México, Circuito Exterior s/n, Ciudad Universitaria, México, D. F., 04510. Tel. (55) 56-22-84-75.

Atentamente

“POR MI RAZA HABLARA EL ESPÍRITU”

Ciudad Universitaria, D. F. a de de 200

Coordinación del Seminario de investigación

**F002**

<b>ELABORÓ:</b> Cecilia Esperanza Medina Zurita	<b>REVISÓ:</b> M. A. Silvia Berenice Villamil Rodríguez	<b>APROBÓ:</b> Dr. Sergio Javier Jasso Villazul	<b>FECHA:</b> 09/10/2007	<b>REVISIÓN :</b> 0
---	---	---	-----------------------------	------------------------

 <b>U.N.A.M.</b>	<b>FACULTAD DE CONTADURÍA Y ADMINISTRACIÓN          DIVISIÓN DE INVESTIGACIÓN (DICAI)</b>	<b>CÓDIGO:</b> MPDICA1-03-00
	<b>SEMINARIO DE INVESTIGACIÓN</b>	<b>PÁGINA:</b> 17 de 23

## INVITACIÓN AL SEMINARIO DE INVESTIGACIÓN



UNIVERSIDAD NACIONAL  
AUTÓNOMA DE MÉXICO

FACULTAD DE CONTADURÍA Y ADMINISTRACIÓN  
(FCA)

DIVISIÓN DE INVESTIGACIÓN EN CONTADURÍA,  
ADMINISTRACIÓN E INFORMÁTICA  
(DICA1)

Autor (a) del trabajo de investigación

Presente:

Le hacemos una cordial invitación al Seminario de Investigación en la División de Investigación DICA1, en la Sala Magna, a las 11:00 A. M. del día miércoles del mes del año en curso.

Esperamos contar con su valiosa presencia sin más por el momento nos despedimos de usted .

División de Investigación, Facultad de Contaduría y Administración, Universidad Nacional Autónoma de México, Circuito Exterior s/n, Ciudad Universitaria, México, D. F., 04510. Tel. (55) 56-22-84-75.

Atentamente  
"POR MI RAZA HABLARA EL ESPÍRITU"

Ciudad Universitaria, D. F. a de de 200

Coordinación del Seminario de investigación

**F003**

<b>ELABORÓ:</b> Cecilia Esperanza Medina Zurita	<b>REVISÓ:</b> M. A. Silvia Berenice Villamil Rodríguez	<b>APROBÓ:</b> Dr. Sergio Javier Jasso Villazul	<b>FECHA:</b> 09/10/2007	<b>REVISIÓN :</b> 0
---	---	---	-----------------------------	------------------------

 <b>U.N.A.M.</b>	<b>FACULTAD DE CONTADURÍA Y ADMINISTRACIÓN          DIVISIÓN DE INVESTIGACIÓN (DICAI)</b>	CÓDIGO: MPDICA1-03-00
	<b>SEMINARIO DE INVESTIGACIÓN</b>	PÁGINA: 18 de 23

## Formato para la identificación del documento



UNIVERSIDAD NACIONAL  
AUTÓNOMA DE MÉXICO

FACULTAD DE CONTADURÍA Y ADMINISTRACIÓN  
(FCA)

DIVISIÓN DE INVESTIGACIÓN EN CONTADURÍA,  
ADMINISTRACIÓN E INFORMÁTICA  
(DICA1)

### A) Tipo de documentos que se presentan en el seminario

- a) Artículo de investigación
- b) Artículo de divulgación
- c) Proyecto de investigación

**Indicar si será sometido a evaluación para:**

- Solicitar financiamiento
- Para ser admitido en maestría o doctorado
- Para la obtención de grado
- Para su publicación
- Otros \_\_\_\_\_

- d) Conferencia
- e) Ponencia
- f) Reporte de investigación (indicar de qué proyecto se trata y se presenta solamente para el análisis crítico de los integrantes del seminario).

### B) Medio de publicación (expectativa)

- a) Revista
- b) Foro
- c) Congreso
- d) Otros

### C) Público al que está dirigido el trabajo

- a) Investigadores
- b) Profesores
- c) Alumnos
- d) Empresarios
- e) Otros

**F004**

ELABORÓ: Cecilia Esperanza Medina Zurita	REVISÓ: M. A. Silvia Berenice Villamil Rodríguez	APROBÓ: Dr. Sergio Javier Jasso Villazul	FECHA: 09/10/2007	REVISIÓN : 0
--	--	--	----------------------	-----------------

 <b>U.N.A.M.</b>	<b>FACULTAD DE CONTADURÍA Y ADMINISTRACIÓN          DIVISIÓN DE INVESTIGACIÓN (DICAI)</b>	<b>CÓDIGO:</b> MPDICA1-03-00
	<b>SEMINARIO DE INVESTIGACIÓN</b>	<b>PÁGINA:</b> 19 de 23

#### D) Área de investigación a la que pertenece el trabajo

El área de investigación "es un campo teórico de una disciplina científica que conjunta núcleos problemáticos comunes que hacen factible la investigación del objeto estudio de ésta, debido a la afinidad de problemas que trata. El área permite enfocar las relaciones conceptuales de dichos núcleos problemáticos de forma cohesionada porque, a pesar de sus diferenciaciones, es posible articularlos unitariamente en una totalidad que les otorga un sentido de identidad como sus partes o elementos constitutivos".<sup>1</sup>

#### Áreas de Investigación<sup>2</sup>

- a) Auditoria
- b) Contabilidad
- c) Contraloría
- d) Costos
- e) Contribuciones
- f) Finanzas
- g) Mercadotecnia
- h) Operaciones
- i) Recursos Humanos
- j) Teoría Administrativa
- k) Teoría de la organización

Nota: Las áreas de investigación se encuentran en proceso de actualización.

#### E) Líneas de investigación

Es in campo o un tema más específico y particular que el área de investigación, asimismo. Es un su conjunto que se deriva del área en la que pueden inscribir una serie de proyectos de investigación que obviamente, dependen de las relaciones conceptuales que se establezcan entre los problemas que conforman tanto el objeto de estudio como el área de investigación".<sup>3</sup>

**F004**

<sup>1</sup> División de Investigación en Contaduría, Administración e Informática, Manual de la DICAI 1997, FCA-UNAM, México, 1997. p. 14

<sup>2</sup> Carmen Neolasco Gutiérrez, Proyecto de definición de las áreas de conocimientos de contaduría y administración de la FCA UNAM, Contaduría y Administración, núm. 190 cuatrim. Julio a septiembre de 1998, FCA-UNAM, México pps. 5-13.

<sup>3</sup> División de Investigación, op. cit. p. 15

<b>ELABORÓ:</b> Cecilia Esperanza Medina Zurita	<b>REVISÓ:</b> M. A. Silvia Berenice Villamil Rodríguez	<b>APROBÓ:</b> Dr. Sergio Javier Jasso Villazul	<b>FECHA:</b> 09/10/2007	<b>REVISIÓN :</b> 0
---	---	---	-----------------------------	------------------------

 <b>U.N.A.M.</b>	<b>FACULTAD DE CONTADURÍA Y ADMINISTRACIÓN          DIVISIÓN DE INVESTIGACIÓN (DICA)</b>	<b>CÓDIGO:</b> MPDICA-03-00
	<b>SEMINARIO DE INVESTIGACIÓN</b>	<b>PÁGINA:</b> 20 de 23

## Requisitos para la identificación del documento



UNIVERSIDAD NACIONAL  
AUTÓNOMA DE MÉXICO

FACULTAD DE CONTADURÍA Y ADMINISTRACIÓN  
(FCA)

DIVISIÓN DE INVESTIGACIÓN EN CONTADURÍA,  
ADMINISTRACIÓN E INFORMÁTICA  
(DICA)

Se deberán enviar los siguientes datos en un archivo diferente (Hoja de datos) del que contiene el trabajo:

- Especificar en el carátula
  - Medio de difusión y/o publicación del mismo.
  - Público al que está dirigido
  - Área de investigación a la que pertenece, así como la línea y el proyecto.
  - Fecha de envío

**F005**

<b>ELABORÓ:</b> Cecilia Esperanza Medina Zurita	<b>REVISÓ:</b> M. A. Silvia Berenice Villamil Rodríguez	<b>APROBÓ:</b> Dr. Sergio Javier Jasso Villazul	<b>FECHA:</b> 09/10/2007	<b>REVISIÓN :</b> 0
---	---	---	-----------------------------	------------------------

 <b>U.N.A.M.</b>	<b>FACULTAD DE CONTADURÍA Y ADMINISTRACIÓN          DIVISIÓN DE INVESTIGACIÓN (DICA)</b>	<b>CÓDIGO:</b> MPDICA-03-00
	<b>SEMINARIO DE INVESTIGACIÓN</b>	<b>PÁGINA:</b> 21 de 23

**Acuse de Recibo**



UNIVERSIDAD NACIONAL  
AUTÓNOMA DE MÉXICO

FACULTAD DE CONTADURÍA Y ADMINISTRACIÓN  
(FCA)

DIVISIÓN DE INVESTIGACIÓN EN CONTADURÍA,  
ADMINISTRACIÓN E INFORMÁTICA  
(DICA)

Estimado autor  
P r e s e n t e:

Agradecemos su interés por participar en el Seminario de Investigación. Recibimos el documento que le solicitamos, el cual será revisado, valorado y evaluado en un proceso de selección de temas. En cuanto tengamos los resultados se los comunicaremos.

Por sus atenciones gracias reciba un cordial saludo.

A t e n t a m e n t e

“POR MI RAZA HABLARA EL ESPÍRITU”

Ciudad Universitaria, D. F. a de de 200

Coordinación de Seminario de investigación

**F006**

<b>ELABORÓ:</b> Cecilia Esperanza Medina Zurita	<b>REVISÓ:</b> M. A. Silvia Berenice Villamil Rodríguez	<b>APROBÓ:</b> Dr. Sergio Javier Jasso Villazul	<b>FECHA:</b> 09/10/2007	<b>REVISIÓN :</b> 0
---	---	---	-----------------------------	------------------------

 <b>U.N.A.M.</b>	<b>FACULTAD DE CONTADURÍA Y ADMINISTRACIÓN          DIVISIÓN DE INVESTIGACIÓN (DICAI)</b>	<b>CÓDIGO:          MPDICA1-03-00</b>
	<b>SEMINARIO DE INVESTIGACIÓN</b>	<b>PÁGINA:          22 de 23</b>

**Notificación de que el trabajo no cumple con los requisitos de presentación.**



UNIVERSIDAD NACIONAL  
AUTÓNOMA DE MÉXICO

FACULTAD DE CONTADURÍA Y ADMINISTRACIÓN  
(FCA)  
  
DIVISIÓN DE INVESTIGACIÓN EN CONTADURÍA,  
ADMINISTRACIÓN E INFORMÁTICA  
(DICA1)

Estimado investigador (a)

Presente:

Agradecemos su interés por participar en el seminario de investigación. En el archivo adjunto encontrará los requisitos de presentación de trabajos. Le pedimos que reenvíe el trabajo de acuerdo con los requisitos presentados en el documento anexo. Esto último con el fin de facilitarnos el proceso de participación en el mismo. Lamentamos comunicarle que mientras no recibamos la nueva versión de su trabajo de investigación, no podemos empezar el proceso de evaluación.

Reciba un cordial saludo

A t e n t a m e n t e

"POR MI RAZA HABLARA EL ESPÍRITU"

Ciudad Universitaria, D. F. a        de        de 200

Coordinación de seminario de investigación

**F007**

<b>ELABORÓ:</b> Cecilia Esperanza Medina Zurita	<b>REVISÓ:</b> M. A. Silvia Berenice Villamil Rodríguez	<b>APROBÓ:</b> Dr. Sergio Javier Jasso Villazul	<b>FECHA:</b> 09/10/2007	<b>REVISIÓN :</b> 0
---	---	---	-----------------------------	------------------------



 <b>U.N.A.M.</b>	<b>FACULTAD DE CONTADURÍA Y ADMINISTRACIÓN</b> <b>DIVISIÓN DE INVESTIGACIÓN (DICAI)</b>	<b>CÓDIGO:</b> MPDICA1-03-00
	<b>SEMINARIO DE INVESTIGACIÓN</b>	<b>PÁGINA:</b> 23 de 23

**FORMATO DE REGISTRO DE TRABAJOS  
DEL SEMINARIO DE INVESTIGACIÓN**



**FACULTAD DE CONTADURÍA Y ADMINISTRACIÓN**  
**DIVISIÓN DE INVESTIGACIÓN**



Control de entrega de críticas del trabajo: "Las redes de cooperación empresarial internacionales vs redes locales"  
de la doctora Tania González Alvarado  
Presentado el 13 de junio de 2007

	Nombre	Asistencia	Entregó crítica
1	Adam Siade Juan Alberto		
2	Alba Aldave María Cristina		
3	Álvarez Medina María de Lourdes		
4	Ballina Ríos Francisco		
5	Camarena Adame María Elena		
6	Castellanos Elías Julio		
7	Cervantes Aldana Javier		
8	Cynthia Klingler		
9	De Agüero Aguirre Mario		
10	Díaz Alonso Arturo		
11	Díaz Mata Alfredo		
12	Flores Becerril María Elena		
13	Funes Cataño Yolanda		
14	Giraldo Giraldo Abel		
15	González Alvarado Tania Elena		
16	Hernández Garnica Clotilde		
17	Jasso Villazul Javier		
18	Klingler Cynthia		
19	Lacayo Ojeda María Horencia		
20	Lee Kim Hyun-Sook		
21	López Herrera Francisco		
22	Méndez Morales José Alvestre		
23	Navarrete Jiménez Mercedes		
24	Nolasco Gutiérrez Carmen		
25	Ojeda Gomez Julieta		
26	Patrón Martínez Claudia		
27	Paz Sánchez Fernando		
28	Ruga Murguía Carlos Eduardo		
29	Rivera Enciso Francisco		
30	Silva Camarena Juan Manuel		
31	Simón Domínguez Nadima		
32	Torres Solís José Ramón		
33	Valdez Alejandro Francisco Javier		
34	Velasco Alba José María		

GP

NOTA: En el listado no aparecen los investigadores que están de sabático

**F008**

<b>ELABORÓ:</b> Cecilia Esperanza Medina Zurita	<b>REVISÓ:</b> M. A. Silvia Berenice Villamil Rodríguez	<b>APROBÓ:</b> Dr. Sergio Javier Jasso Villazul	<b>FECHA:</b> 09/10/2007	<b>REVISIÓN :</b> 0
---	---	---	-----------------------------	------------------------

 <b>U.N.A.M.</b>	<b>FACULTAD DE CONTADURÍA Y ADMINISTRACIÓN</b> <b>DIVISIÓN DE INVESTIGACIÓN (DICAI)</b>	<b>CÓDIGO:</b> MPDICA1-02-00
	<b>INTEGRACIÓN Y ELABORACIÓN DE LA</b> <b>REVISTA CONTADURÍA Y ADMINISTRACIÓN</b>	<b>PÁGINA:</b> 87 de 87

### Constancia de publicación.



UNIVERSIDAD NACIONAL  
AUTÓNOMA DE MÉXICO

FACULTAD DE CONTADURÍA Y ADMINISTRACIÓN.  
(FCA)

DIVISIÓN DE INVESTIGACIÓN EN CONTADURÍA,  
ADMINISTRACIÓN E INFORMÁTICA.  
(DICA1)

Autor (a):  
Presente

Por este conducto agradecemos a usted el haber publicado el artículo o ensayo que se encuentra registrado en al Coordinación editorial de esta revista en el expediente RCYA/Art000/2007.

Gracias a la valiosa colaboración de académicos de alto nivel como usted es que nuestra publicación cumple sus objetivos de mejora permanente, razón por la cual le expresamos nuestro reconocimiento y gratitud

Atentamente,  
**“POR MI RAZA HABLARA EL ESPÍRITU”**  
Ciudad Universitaria, D. F. a      de      de 200

Dirección de la Revista  
Revista Contaduría y Administración  
FCAD/DICA1/RCYA/000/2007

**F038**

<b>ELABORÓ:</b> Cecilia Esperanza Medina Zurita	<b>REVISÓ:</b> M. A. Silvia Berenice Villamil Rodríguez	<b>APROBÓ:</b> Dr. Sergio Javier Jasso Villazul	<b>FECHA:</b> 10/10/2007	<b>REVISIÓN :</b> 0
---	---	---	-----------------------------	------------------------

 <b>U.N.A.M.</b>	<b>FACULTAD DE CONTADURÍA Y ADMINISTRACIÓN          DIVISIÓN DE INVESTIGACIÓN (DICA)</b>	<b>CÓDIGO:          MPDICA-04-00</b>
	<b>INTEGRACIÓN Y ELABORACION DE REVISTA          NUEVO CONSULTORIO FISCAL: <i>Jurídico,          Laboral y Contable-Financiero.</i></b>	<b>PÁGINA :          15 de 19</b>

# ANEXOS

## DEL PROCEDIMIENTO

### REVISTA

#### NUEVO CONSULTORIO FISCAL: JURÍDICO, LABORAL, CONTABLE Y FINANCIERO

<b>ELABORÓ:</b> Cecilia Esperanza Medina Zurita	<b>REVISÓ:</b> M. A. Silvia Berenice Villamil Rodríguez	<b>APROBÓ:</b> Dr. Sergio Javier Jasso Villazul	<b>FECHA:</b> 09/10/2007	<b>REVISIÓN : 0</b>
---	---	---	-----------------------------	---------------------

 <b>U.N.A.M.</b>	<b>FACULTAD DE CONTADURÍA Y ADMINISTRACIÓN          DIVISIÓN DE INVESTIGACIÓN (DICAI)</b>	<b>CÓDIGO:          MPDICA-04-00</b>
	<b>INTEGRACIÓN Y ELABORACION DE REVISTA          NUEVO CONSULTORIO FISCAL: <i>Jurídico,          Laboral y Contable-Financiero.</i></b>	<b>PÁGINA :          16 de 19</b>



UNIVERSIDAD NACIONAL  
AUTÓNOMA DE MÉXICO

FACULTAD DE CONTADURÍA Y  
ADMINISTRACIÓN (FCA)

DIVISIÓN DE INVESTIGACIÓN EN CONTADURÍA,  
ADMINISTRACIÓN E INFORMÁTICA  
(DICA)

Acuse de Recibo

**Estimado autor**  
Presente:

Agradecemos su interés por colaborar en el Nuevo Consultorio Fiscal. Recibimos su artículo, el cual será revisado, valorado y evaluado en un proceso de selección de temas. En cuanto tengamos los resultados se los comunicaremos.

Por su atenciones gracias reciba un cordial saludo

A T E N T A M E N T E

“POR MI RAZA HABLARA EL ESPÍRITU”

Ciudad Universitaria, D. F. a de de 200

DIRECCIÓN DE NUEVO CONSULTORIO FISCAL

**F001**

<b>ELABORÓ:</b> Cecilia Esperanza Medina Zurita	<b>REVISÓ:</b> M. A. Silvia Berenice Villamil Rodríguez	<b>APROBÓ:</b> Dr. Sergio Javier Jasso Villazul	<b>FECHA:</b> 09/10/2007	<b>REVISIÓN : 0</b>
---	---	---	-----------------------------	---------------------

 <b>U.N.A.M.</b>	<b>FACULTAD DE CONTADURÍA Y ADMINISTRACIÓN          DIVISIÓN DE INVESTIGACIÓN (DICAI)</b>	<b>CÓDIGO:          MPDICA1-04-00</b>
	<b>INTEGRACIÓN Y ELABORACION DE REVISTA          NUEVO CONSULTORIO FISCAL: <i>Jurídico,          Laboral y Contable-Financiero.</i></b>	<b>PÁGINA :          17 de 19</b>

### LISTA DE ARTÍCULOS PARA PUBLICACIÓN

1. Contratos de arrendamiento para efectos del pago del impuesto predial en el Distrito Federal
2. Prescripción del delito de defraudación fiscal.
3. Plazos y cómputo, y su "correcta" interpretación por la Primera Sala de la Suprema Corte de Justicia de la Nación
4. El recurso de inconformidad como medio de defensa ante el IMSS
5. Aspectos fundamentales de la PTU 2006 personas físicas
6. Efectos fiscales de la PTUE pagada
7. La igualdad en la Ley Federal del Impuesto sobre Automóviles Nuevos

**F002**

<b>ELABORÓ:</b> Cecilia Esperanza Medina Zurita	<b>REVISÓ:</b> M. A. Silvia Berenice Villamil Rodríguez	<b>APROBÓ:</b> Dr. Sergio Javier Jasso Villazul	<b>FECHA:</b> 09/10/2007	<b>REVISIÓN : 0</b>
---	---	---	-----------------------------	---------------------

 <b>U.N.A.M.</b>	<b>FACULTAD DE CONTADURÍA Y ADMINISTRACIÓN          DIVISIÓN DE INVESTIGACIÓN (DICAI)</b>	<b>CÓDIGO:          MPDICA-04-00</b>
	<b>INTEGRACIÓN Y ELABORACION DE REVISTA          NUEVO CONSULTORIO FISCAL: <i>Jurídico,          Laboral y Contable-Financiero.</i></b>	<b>PÁGINA :          18 de 19</b>



UNIVERSIDAD NACIONAL  
AUTÓNOMA DE MÉXICO

FACULTAD DE CONTADURÍA Y  
ADMINISTRACIÓN (FCA)  
  
DIVISIÓN DE INVESTIGACIÓN EN  
CONTADURÍA, ADMINISTRACIÓN E  
INFORMÁTICA  
(DICA)

Acuse de Recibo

**Estimado autor**  
**P r e s e n t e :**

Agradecemos su interés por colaborar en el Nuevo Consultorio Fiscal. Recibimos su artículo, el cual será revisado, valorado y evaluado en un proceso de selección de temas. En cuanto tengamos los resultados se los comunicaremos.

Por su atenciones gracias reciba un cordial saludo.

A t e n t a m e n t e

“POR MI RAZA HABLARA EL ESPÍRITU”

Ciudad Universitaria, D. F. a      de      de 200

DIRECCIÓN

NUEVO CONSULTORIO FISCAL

**F003**

<b>ELABORÓ:</b> Cecilia Esperanza Medina Zurita	<b>REVISÓ:</b> M. A. Silvia Berenice Villamil Rodríguez	<b>APROBÓ:</b> Dr. Sergio Javier Jasso Villazul	<b>FECHA:</b> 09/10/2007	<b>REVISIÓN : 0</b>
---	---	---	-----------------------------	---------------------

 <b>U.N.A.M.</b>	<b>FACULTAD DE CONTADURÍA Y ADMINISTRACIÓN          DIVISIÓN DE INVESTIGACIÓN (DICA)</b>	<b>CÓDIGO:          MPDICA-04-00</b>
	<b>INTEGRACIÓN Y ELABORACION DE REVISTA          NUEVO CONSULTORIO FISCAL: <i>Jurídico,          Laboral y Contable-Financiero.</i></b>	<b>PÁGINA :          19 de 19</b>

 UNIVERSIDAD NACIONAL AUTÓNOMA DE MÉXICO	FACULTAD DE CONTADURÍA Y ADMINISTRACIÓN (FCA)				
	DIVISIÓN DE INVESTIGACIÓN EN CONTADURÍA, ADMINISTRACIÓN E INFORMÁTICA (DICA)				
<b>FORMATO DE ARTÍCULOS PUBLICADOS</b>					
ORDEN	ARTÍCULO	ARTICULISTA	SECCIÓN	No. PÁG.	FORMADAS
	Contratos de arrendamiento para efectos del pago del impuesto predial en el Distrito Federal	Lic. Alejandro Romero Gómez	Contratos	4	2
	Prescripción del delito de defraudación fiscal. Plazos y cómputo, y su "correcta" interpretación por la Primera Sala de la Suprema Corte de Justicia de la Nación	Abogado Luis Roberto Torres Figueroa	Código Fiscal y Jurisprudencia	30	11
	El recurso de inconformidad como medio de defensa ante el IMSS	Lic. Violeta Mendezcarlo Silva	Seguridad social	9	6
	Aspectos fundamentales de la PTU 2006 personas físicas	L.C. Eduardo Salinas Pérez	ISR e IMPAC de personas físicas	6	5
	Efectos fiscales de la PTUE pagada	L.C. y E.F. Susana Mireles Arreola	Los especialistas opinan	11	8
	La igualdad en la Ley Federal del Impuesto sobre Automóviles Nuevos	Ministro José Ramón Cossío Díaz	Código fiscal y jurisprudencia	17	7

**F004**

<b>ELABORÓ:</b> Cecilia Esperanza Medina Zurita	<b>REVISÓ:</b> M. A. Silvia Berenice Villamil Rodríguez	<b>APROBÓ:</b> Dr. Sergio Javier Jasso Villazul	<b>FECHA:</b> 09/10/2007	<b>REVISIÓN : 0</b>
--	--	--	-----------------------------	---------------------