

872703

12
25

UNIVERSIDAD NACIONAL AUTONOMA DE MEXICO
FACULTAD DE ARQUITECTURA

UNIVERSIDAD DON VASCO
URUAPAN MICHOACAN

MOTEL Y CLUB NAUTICO EN ZIRAHUEN MICHOACAN.

TESIS PROFESIONAL
PARA OBTENER
EL TITULO DE
ARQUITECTO

FRANCISCO ARTURO GOMEZ CASTAÑON
CARLOS F. ZAMORA NEGRETE

TESIS CON
FALLA DE ORIGEN

PRESENTAN

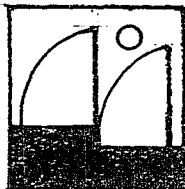

Motel y Club Nautico en Zirahuen Mich.



autor FCO ARTURO GOMEZ CASTAÑON	contiene análisis e investigación.
autor CARLOS F. ZAMORA NEGRETE.	lugar y fecha URUAPAN MICHOACAN. dic 1962
	fin de hoja

1993



Universidad Nacional
Autónoma de México



UNAM – Dirección General de Bibliotecas Tesis Digitales Restricciones de uso

DERECHOS RESERVADOS © PROHIBIDA SU REPRODUCCIÓN TOTAL O PARCIAL

Todo el material contenido en esta tesis está protegido por la Ley Federal del Derecho de Autor (LFDA) de los Estados Unidos Mexicanos (México).

El uso de imágenes, fragmentos de videos, y demás material que sea objeto de protección de los derechos de autor, será exclusivamente para fines educativos e informativos y deberá citar la fuente donde la obtuvo mencionando el autor o autores. Cualquier uso distinto como el lucro, reproducción, edición o modificación, será perseguido y sancionado por el respectivo titular de los Derechos de Autor.

I N D I C E

- I. INTRODUCCION Y PROBLEMATICA ACTUAL
- II. TEMA
 - DEFINICION DEL TEMA
 - OBJETIVOS
 - META
- III. ESTADISTICAS E INFORMACION DE ACTIVIDADES ACUATICAS
 - CONCLUSIONES
 - ACTIVIDADES QUE SE IMPULSARAN EN EL LAGO
- IV. TURISMO EN MICHOACAN
 - ESTUDIO DEL IMPULSO TURISTICO EN MICHOACAN
 - PARTICIPACION SECTORIAL EN EL ESTADO
 - GASTO ESTIMADO PROMEDIO POR VISITANTE
 - ESTANCIA PROMEDIO DEL TURISMO HOSPEDADO
 - AFLUENCIA TURISTICA A ZIRAHUEN
 - CRECIMIENTO TURISTICO
 - CONTEXTO FISICO Y BIOLOGICO DEL LAGO DE ZIRAHUEN
 - CONCLUSIONES
- V. ASPECTO SOCIAL
 - SITEMAS ANALOGO(analisis y conclusión)
 - ANALISIS DE USUARIOS(club nautico,de acuerdo a los sistemas a)
 - ANALISIS DEL USUARIO(club nautico)
 - ANALISIS DEL USUARIO(MOTEL de acuerdo a los sistemas analogos)
 - ANALISIS DEL USUARIO(MOTEL)
 - DETERMINACION DEL USUARIO
 - JERARQUIA DE ROLES

Motel y Club Nautico en Zirahuén Mich.

autor FCO ARTURO GOMEZ CASTAÑON	contiene análisis e investigación.
autor CARLOS F. ZAMORA NEGRETE.	lugar y fecha. URUAPAN MICHOACAN. dic 1962
	página de hoja

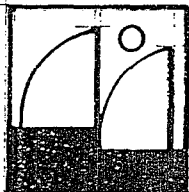

CUPOS:

- DEMANDA DE HOSPEDAJE
- DEMANDA DE GARAGE JAULAS (Club Nautico)
- RESTAURANT

VI.- ASPECTO FUNCIONAL

- ANALISIS DE ACTIVIDADES (Club Nautico)
- MATRIZ DE RELACIONES (Club Nautico)
- TABLA DE REQUIST.(Club Nautico)
- ARBOL DEL SISTEMA (Club Nautico)

- ANALISIS DE ACTIVIDADES (Motel)
- MATRIZ DE RELACIONES (Motel)
- TABLA DE REQUISITOS (Motel)
- ARBOL DE SISTEMA (Motel)

VII.- ASPECTO FISICO

- UBICACION DEL TERRENO
- EL TERRENO
- AFECTANTES EN EL TERRENO
- POLIGONAL
- TOPOGRAFIA
- CONCLUSIONES

VIII.- CONCEPTO GENERADOR E HIPOTESIS DEL DISEÑO

IX.- ASPECTO LEGAL

X.- PLANOS ARQUITECTONICOS

XI.- PLANOS CONSTRUCTIVOS

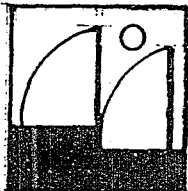

Motel y Club Nautico en Zirahuen Mich.



alumno	FCO ARTURO GOMEZ CASTAÑON	contiene	analisis e investigación.
alumno	CARLOS F. ZAMORA NEGRETE.	lugar y fecha	URUAPAN MICHOACAN. dic 1962
		ano de hoja	

- XII.- MAQUETA
- XIII.- CALCULO DE INSTALACION HIDRAULICA Y SANITARIA
- XIV.- CALCULO DE INSTALACION ELECTRICA
- XV.- ACABADOS,ESPECIFICACIONES, MOBILIARIO Y EQUIPO
- XVI.- DETERMINACION DE COSTOS.

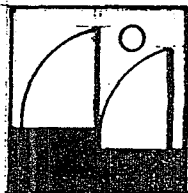

Motel y Club Nautico en Zirahuen Mich.



<small>autor</small> FCO. ARTURO GOMEZ CASTAÑON	<small>contiene</small> analisis e investigación.	
<small>autor</small> CARLOS F. ZAMORA NEGRETE.	<small>lugar y fecha</small> URUAPAN MICHOACAN. dic 1952	<small>no de hoja</small>

I.- INTRODUCCION Y PROBLEMATICA ACTUAL

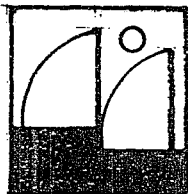

Motel y Club Nautico en Zirahuén Mich.

alumno	FCO. ARTURO GOMEZ CASTAÑON	contiene	análisis e investigación.
alumno	CARLOS F. ZAMORA NEGRETE.	lugar y fecha	URUAPAN MICHOACAN. dic 1962
		línea de hoja	



I N T R O D U C C I O N

LA RECREACION HA SIDO UNA DE LAS ACTIVIDADES DE MAYOR IMPORTANCIA EN LA VIDA DEL SER HUMANO, DE TAL MANERA QUE SIN ESTA ACTIVIDAD EL HOMBRE NO PODRIA DESARROLLARSE INTEGRAMENTE DENTRO DE LA SOCIEDAD.

DICHA ACTIVIDAD SE HA VENIDO GENERANDO DESDE TIEMPOS REMOTOS Y ES MUY NOTABLE EN LA EPOCA GRECORROMANA, DONDE CONTABAN CON VILLAS VACACIONALES EQUIPADAS CON PISCINAS TERMALES, CASAS DE CAMPO, ETC. DESARROLLANDOSE EN TORNO A ELLAS ACTIVIDADES DEPORTIVAS DE TODO GENERO.

SI BIEN PUES, ESTA CONDUCTA SE HA IDO GENERALIZANDO CON LA CREACION DE LUGARES EXCLUSIVOS PARA ESTO, DONDE LA ARQUITECTURA HA VENIDO JUGANDO UN PAPEL IMPORTANTE IMPULSANDO ESTA ACTIVIDAD, DE UNA MANERA MAS ORDENADA Y JERARQUIZANDO CADA ESPACIO Y ACTIVIDAD.

POR LO TANTO, ESTA TESIS SE AVOCA HACIA UN TURISMO RECREATIVO DENTRO DE UNA ZONA DE BELLEZA NATURAL DEL ESTADO DE MICHOACAN, YA QUE CUENTA CON LOS RECURSOS NATURALES QUE SON PROPIOS PARA EL BENEFICIO DEL TURISMO.

LA PARTICIPACION DE ESTE SECTOR ES DE 9.429% (INFORMACION SECTOR) EN RELACION A OTROS SECTORES Y SE PRETENDE INCREMENTAR ESTA CIFRA, CREAMDO BENEFICIOS PARA LAS COMUNIDADES ALEDANAS COMO LO SON: GENERACION DE NUEVOS EMPLEOS, CAPTACION DE DIVISAS, Y DESARROLLO REGIONAL EQUIBRADO, CONSERVACION DE MONUMENTOS HISTORICOS Y BELLEZAS NATURALES EN ORDEN DE PATRIMONIO HISTORICO Y CULTURAL, SOLVENTAR LAS NECESIDADES ACTUALES DE CARACTER HIDROLOGICO, ASI COMO TODOS LOS REQUERIMIENTOS QUE APOYEN A ESTE DESARROLLO.

UNO DE LOS LUGARES DENTRO DEL ESTADO DE MICHOACAN QUE CUENTAN Y DEMANDAN ESTOS HECHOS, ES EL LAGO DE ZIRAHUEN QUE FORMA PARTE DEL PRINCIPAL CORREDOR TURISTICO DEL ESTADO DE MICHOACAN (MORELIA, PATZCUARO URUAPAN) Y ADEMAS ESTA DENTRO DE LA RUTA LACUSTRE E HIDROLOGICA DEL MISMO.

ZIRAHUEN SE HA CONVERTIDO EN UN CENTRO DE ACTIVIDADES ACUATICAS Y TERRESTRES DE GRAN NUMERO DE TURISTAS QUE PROCEDEN TANTO DE LA CIUDAD DE MEXICO COMO DE ESTADOS VECINOS Y DEL MISMO ESTADO.

EL NIVEL SOCIO-ECONOMICO DEL TURISTA QUE VISITA EL LAGO REPRESENTA EN SU MAYOR PARTE EL NIVEL MEDIO.

LA ACTIVIDAD TURISTICA SE INTENSIFICA DURANTE LOS FINES DE SEMANA Y ES FRECUENTE OBSERVAR TODA CLASE DE VEHICULOS ACUATICOS DESDE EL RINCON DE AGUA VERDE HASTA EL POBLADO DE ZIRAHUEN. LO ANTERIOR HA PROVOCADO SITUACIONES DE RIESGO TANTO PARA PESCADORES DE LA ZONA COMO PARA LOS MISMOS TURISTAS, YA QUE NO EXISTE REGLAMENTACION ALGUNA QUE DEBAN SEGUIR LOS TRIPULANTES DE VEHICULOS ACUATICOS. EXISTE ACTUALMENTE UN REPRESENTANTE LOCAL DE LA SECRETARIA DE MARINA PERO DESGRACIADAMENTE NO SE ENCUENTRA DURANTE LOS FINES DE SEMANA Y DICHS VEHICULOS SON MANEJADOS A ALTAS VELOCIDADES CON DESCONOCIMIENTO DE REGLAS DE SEGURIDAD Y NAVEGACION.

POR OTRO LADO, LA OFERTA TURISTICA ESTABLECIDA EN MICHOACAN SOLO CUBRE PARCIALMENTE LAS NECESIDADES ACTUALES DE SERVICIOS EN HOSPEDAJE QUE LA DEMANDA EXIGE. PRUEBA DE ELLO ES EL CASO CONCRETO DE ZIRAHUEN, DONDE NO EXISTE UN LUGAR ESPECIFICO DONDE LA GENTE QUE VISITA EL LUGAR PUEDA PERMANECER LA NOCHE. POR AHORA SOLO SE CUENTA CON POCAS CABANAS DE PROPIEDAD PRIVADA QUE POR LO REGULAR ESTAN OCUPADAS, CONSECUENTEMENTE, NO SON SUFICIENTES PARA SATISFACER LAS NECESIDADES REALES DE HOSPEDAJE, POR LO TANTO, LAS PERSONAS QUE NO LLEVAN EL SUFICIENTE EQUIPO PARA PERNOCTAR SE VEN EN LA NECESIDAD DE VOLVER A PATZCUARO, MORELIA O URUAPAN PARA DESCANSAR.

TAMBIEN ES NOTABLE ENCONTRAR QUE NO EXISTE UN CONTROL ECOLOGICO Y DE SANIDAD POR PARTE DE LAS AUTORIDADES Y HABITANTES DEL LUGAR AUNQUE ESTOS USUARIOS SE PERCATAN DE DICHO PROBLEMA HACEN CASO OMISO Y HAN AYUDADO A LA DESTRUCCION Y CONTAMINACION DEL LUGAR QUE DE SEGUIR ESTAS CONDICIONES DE DESTRUCCION DE LAS POCAS ZONAS BOSCOSAS Y LACUSTRES QUE SOBREVIVEN EN LA CUENCA, DE PERMITIR UN DESARROLLO TURISTICO INADECUADO SIN TOMAR EN CUENTA LOS CRITERIOS BASICOS AMBIENTALES PARA UNA CONSERVACION Y USO PRODUCTIVO SOSTENIDO DE LA CUENCA HIDROLOGICA, EL LA-

GO DE ZIRAHUEN CONTINUARA HACIA UN PROCESO DE MINERALIZACION, SOBREFERTILIZACION, INCREMENTO DE TURBIDEZ Y PERDIDA DE SUS VALIOSOS RECURSOS NATURALES, ADEMAS DEL DETERIORO DEL ESPEJO DE AGUA, EN UN TIEMPO MENOR DE LO QUE SE HAN PERDIDO LOS LAGOS DE PATZCUARO. Y CUITZEO.

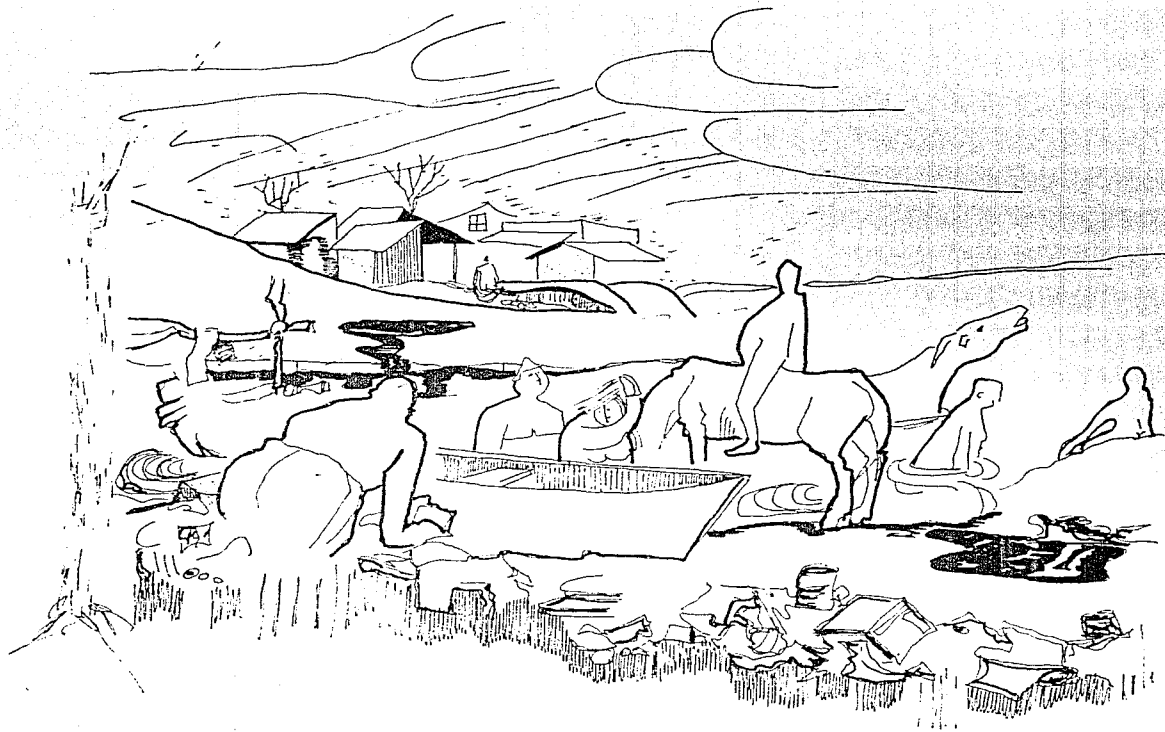

II.- T E M A

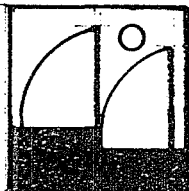

Motel y Club Nautico en Zirahuen Mich.

alumno	FCO ARTURO GOMEZ CASTAÑON	contiene	análisis e investigación.
alumno	CARLOS F. ZAMORA NEGRETE.	lugar y fecha	URUAPAN MICHOACAN. dic 1952
		folio de hoja	



TEMA:

MOTEL Y CLUB NAUTICO EN ZIRAHUEN MICH.

DEFINICION DEL TEMA.

MOTEL: LUGAR DE ESTANCIA EVENTUAL APTA PARA EL DESCANSO Y PRIVACIA -
ADAPTADO PARA CUALQUIER TIPO DE NECESIDAD EN ESTE INDOLE.

MOTEL.- (MOTEL - AUTO - ESTANCIA).

ES EL NOMBRE QUE SE LE DA A ESTE TIPO DE ESTANCIA, PARECIDA A UN
HOTEL CON LA DIFERENCIA QUE EL AUTOMOVIL DEL USUARIO PERMANECE FUERA DE
LA HABITACION.

CLUB NAUTICO: ES EL NOMBRE QUE ADOPTA ESTE NUEVO CONCEPTO DE EDIFICA-
CION DONDE SE CANALIZAN TODO TIPO DE SERVICIOS APTOS PARA "DEPORTES -
ACUATICOS" CON LA FINALIDAD DE HACER ESTAS ACTIVIDADES DE LA MANERA
MAS PRACTICA, SENCILLA Y SEGURA.

OBJETIVOS:

OBJETIVOS SOCIALES:

- 1° DOTAR DE ESPACIOS NECESARIOS DONDE EL USUARIO DE UN NIVEL MEDIO PUEDA DESARROLLARSE INTEGRAMENTE.
- 2° CREAR UN LAZO ENTRE HOMBRE Y NATURALEZA, ES DECIR, UNA DEPENDENCIA MAYOR PARA LOGRAR ASI UNA CONCIENTIZACION DEL CIUDADANO DE LOS RECURSOS NATURALES DONDE PUEDA DESARROLLAR SUS ACTIVIDADES SIN PERTURBAR ESTE.
- 3° LA PARTICIPACION DEL SECTOR TURISMO EN MICHOACAN ES DE 9.429% EN RELACION A OTROS SECTORES, POR LO CUAL SE PRETENDE INCREMENTAR ESTE PORCENTAJE.
- 4° CREACION DE NUEVAS FUENTES DE TRABAJO, ASI COMO UN BENEFICIO ECONOMICO A LAS COMUNIDADES DEL LAGO.

OBJETIVOS ARQUITECTONICOS:

- 1° AYUDAR A PREVENIR EL PROBLEMA DE CONTAMINACION QUE AFECTA AL LAGO APOYANDONOS EN SISTEMAS ECOTECNIOS.
- 2° UTILIZAR LA IMAGEN TIPICA DE ZIRAHUEN CON UN ENFOQUE ARQUITECTONICO ACTUAL.
- 3° FACILITAR AL TURISTA EL ACCESO ATRAVEZ DE LA POBLACION DE ZIRAHUEN DOTANDO ESTA VIA, DE UNA INFRAESTRUCTURA ADECUADA PARA ELLO.

M E T A :

SATISFACER LAS ACTIVIDADES RECREATIVAS PARA EL BIENESTAR EMOCIONAL Y FISICO DEL INDIVIDUO RESPETANDO LOS VALORES NATURALES QUE ESTE ECOSISTEMA NOS BRINDA.

III.- ESTADISTICAS E INFORMACION DE ACTIVIDADES ACUATICAS

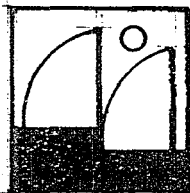

Motel y Club Nautico en Zirahuen Mich.

autor FCO ARTURO GOMEZ CASTAÑON	contiene análisis e investigación.
autor CARLOS F. ZAMORA NEGRETE.	lugar y fecha URUAPAN MICHOACAN. dic 1982



**ESTADISTICAS E INFORMACION
DE ACTIVIDADES ACUATICAS.**

- 1° LOS USUARIOS ACTUALES DEL LAGO SON PROVENIENTES EN SU MAYORIA, DEL ESTADO DE MICHOACAN HASTA UN 70%, UN 20% DE OTROS ESTADOS Y UN 10% DE EXTRANJEROS, Y LAS ACTIVIDADES QUE SE REALIZAN SON: PESCA DEPORTIVA, ESQUI ACUATICO, JET SKY, NATACION, CAMPING, ESTANCIA, -- ETC. EL PRINCIPAL MOTIVO DE VISITA ES POR MOTIVO DE VACACIONES -- 64.14% (SECTUR). EL 80% DE ESTOS USUARIOS SON DE UN NIVEL SOCIO ECONOMICO Y CULTURAL MEDIO.
- 2° EL USUARIO TIENE UN NIVEL ECONOMICO Y CULTURAL MEDIO-ALTO PUESTO - QUE LA MAYORIA SON PROFESIONISTAS, ESTUDIANTES, COMERCIANTES, POR LO CUAL ESTO SE ENFOCA HACIA UN USUARIO DE NIVEL ECONOMICO MEDIO.
- 3° COMO SE DAN ACTUALMENTE LAS ACTIVIDADES?
- PESCA DEPORTIVA.- LO HACEN DESDE LA ORILLA DEL LAGO O EN LANCHA CON CANA Y ANZUELOS.
- ESQUI ACUATICO.- LO PRACTICAN CON LANCHAS DE MOTOR QUE JALAN - AL ESQUIADOR.
- JET SKY.- LO REALIZAN EN TODO EL LAGO CON ESQUI ACUATICO MOTORIZADO.
- NATACION.- LO HACEN EN LA ORILLA DEL LAGO EN ZONAS DE RIESGO.
- CAMPING.- LO HACEN EN CONJUNTO CON OTRAS ACTIVIDADES COMO LA PESCA Y NATACION EN LA RIVERA DEL LAGO.
- ESTANCIA.- LA REALIZAN EN LAS CABANAS QUE HASTA AHORA SON SUFICIENTES POR QUE NO EXISTE TANTO IMPULSO HACIA EL LAGO.
- MOTONAUTICA. - LA REALIZAN POR TODO EL LAGO Y LO HACEN SOLO LAS PERSONAS QUE LLEVAN SU PROPIA EMBARCACION.

C O N C L U S I O N

- 1.- ORDENAR LAS ACTIVIDADES PARA HACER USO APROPIADO DEL LAGO; EJEMPLO: ZONAS PARA ACTIVIDADES PROPIAS DE PESCA, ESQUI, JET SKY, ETC.
- 2.- APOYAR A LA CONSERVACION DEL LAGO POR MEDIO DE UNA REGLAMENTACION DE ISP DEL LAGO Y CUENCA DEL MISMO.
- 3.- EN TODAS LAS ACTIVIDADES QUE DESARROLLA EL USUARIO CARECEN DE INSTALACIONES Y MEDIOS NECESARIOS, SIENDO DE MAYOR DEMANDA LA ESTANCIA POR LO CUAL SE PLANTEA UN LUGAR QUE DE ALBERGUE A LOS TURISTAS QUE ASI LO REQUIEREN: POR OTRA PARTE, TAMBIEN SE DOTARA DE UN LUGAR PARA INTRODUCIR LAS EMBARCACIONES AL AGUA, ASI COMO UN ESTACIONAMIENTO DE ALIMENTOS Y BEBIDAS QUE DARA SERVICIO A LOS TURISTAS Y TAMBIEN A LOS QUE VAN SOLAMENTE POR UNAS HORAS.

4- LA DOTACION DE SERVICIOS DE INFRAESTRUCTURA SE HARA POR PARTE DEL GOBIERNO A TRAVES DE LA SECRETARIA DE TURISMO DEL ESTADO.

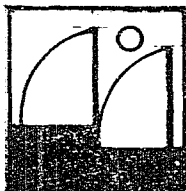
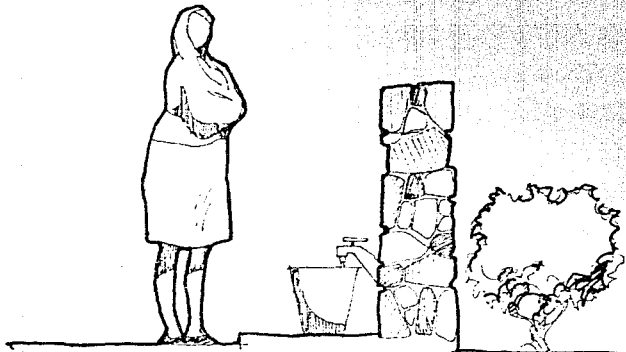

Motel y Club Nautico en Zirahuen Mich.



<small>autor</small> FCO ARTURO GOMEZ CASTAÑON	<small>contenido</small> analisis e investigación.
<small>autor</small> CARLOS F. ZAMORA NEGRETE	<small>lugar y fecha</small> URUAPAN MICHOACAN. dic 1963

ACTIVIDADES QUE SE IMPULSARAN EN EL LAGO

EN EL LAGO

- PESCA DEPORTIVA
- ESQUI ACUATICO
- JET SKY (ESQUI ACUATICO MOTORIZADO).
- MOTONAUTICA
- NATACION

EN LA RIVIERA DEL LAGO

- ESTANCIA (MOTEL)
- (CLUB NAUTICO)
- ALIMENTOS Y BEBIDAS (RESTAURANT BAR)

- PESCA DEPORTIVA.- DE TODOS LOS APAREJOS DE PESCA, EL MAS SENCILLO ES LA CANA, QUE SE COMPLEMENTA CON HILO, SEDAL Y ANZUELO. ESTA PESCA, DEPORTIVA POR EXCELENCIA, SE PRACTICA MAL, EN RIO, LAGUNAS Y LAGOS, SI BIEN CADA DIA ES MENOS FRUCTIFERA DEBIDO A LAS PERSECUCIONES DE QUE CON MIRAS INDUSTRIALES SE HACE OBJETO A LOS PECES EN LA ACTUALIDAD. LA PESCA DEPORTIVA HA ADQUIRIDO EN NUESTROS TIEMPOS GRAN INCREMENTO, LOS PESCADORES DEPORTIVOS HAN CONSTITUIDO SOCIEDADES QUE VELAN POR EL CUMPLIMIENTO DE LOS ORDENAMIENTOS MARITIMOS Y PLUVIALES Y MANTIENEN LA RELACION ENTRE LOS AFICIONADOS A ESTE DEPORTE. PARA LA PESCA DE CANA NO EXISTE VEDA DE NINGUNA CLASE.
- MONAUTICA .- DEPORTE EN QUE SE UTILIZA LA CANOA AUTOMOVIL COMO VEHICULO.

- ESQUI ACUATICO.- ESQUI QUE SE PRACTICA DESLIZANDOSE EL ESQUIADOR SOBRE LA SUPERFICIE DEL AGUA, POR LA QUE LE ARRASTRA UNA EMBARCACION VELOZ, A LA CUAL SE SUJETA MEDIANTE UN CABLE.

- ESQUI ACUATICO.- ESTE DEPORTE SE HA VENIDO A PARTIR DE LA DECADA DE LOS 80'S A NUESTRO PAIS, Y SE HA VENIDO GENERALIZANDO TENIENDO UN MAYOR IMPULSO SOCIAL QUE CONSISTE EN EL DESLIZAMIENTO DE UN VEHICULO MOTORIZADO.

IV.- TURISMO EN MICHOACAN

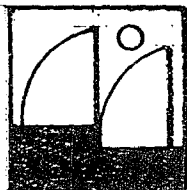

Motel y Club Nautico en Zirahuen Mich.



autor FCO. ARTURO GOMEZ CASTAÑON	contiene análisis e investigación.
autor CARLOS. F. ZAMORA NEGRETE.	lugar y fecha URUAPAN MICHOACAN. dic 1962
	número de hoja

ESTUDIO DEL IMPULSO TURISTICO

EN MICHOACAN.

BASADO EN LOS USUARIOS DE UN NIVEL MEDIO (INFORMACION SECTUR)

EL MOTIVO PRINCIPAL DE LA VISITA AL ESTADO FUE POR CONCEPTO DE -
VACACIONES EL 64%, NEGOCIOS EL 8.64%, VISITA A FAMILIARES Y/O AMIGOS -
EL 15.97%, CONGRESOS Y/O CONVENCIONES EL .78%, CENTROS CULTURALES EL -
1.70% Y EL RESTO POR OTROS MOTIVOS CORRESPONDIENDELE EL .29%.

EL MEDIO DE TRANSPORTE QUE UTILIZO EL VISITANTE AL ESTADO, LO HI-
CIERON EL 58.64% EN AUTOMOVIL, EL 28.41% POR AUTOBUS, EL 3.40% POR -
FERROCARRIL, EL 8.64% POR AVION Y EL .91% LO HICIERON POR OTRO TRANS-
PORTE.

EL MEDIO DE INFORMACION QUE INFLUYO PARA VISITAR EL ESTADO FUE -
EL 12.83% POR AGENCIAS DE VIAJES, EL 2.75% POR TELEVISION, EL .52% -
POR RADIO, EL 53.01% POR FAMILIARES Y/O AMIGOS, EL 10.73% POR FOLLE--
TOS, EL 2.62% POR PERIODICOS Y EL 17.52% POR OTROS MEDIOS (SIENDO -
OTROS MEDIOS DE TRABAJO).

LA FORMA DE VIAJAR POR LOS TURISTAS EN LA ENTIDAD LO HACEN, EL
3.59% EN FAMILIA, EL 20.29% EN PAREJA, EL 14.39% EN GRUPO Y EL .91%
LO HACE CON DIFERENTES PERSONAS O FORMAS DE ACOMPAÑAMIENTO.

EL TIPO DE HOSPEDAJE QUE UTILIZARON EN EL ESTADO CORRESPONDIO EL
63.35% EN HOTEL, EL 7.07% EN MOTEL, EL 2.36% EN TRAILER PARK, EL -
3.66% EN CASAS DE HUESPEDES, EL 22.25% CON FAMILIARES Y/O AMIGOS Y EL
1.31% NO SE HOSPEDAN.

LAS CIUDADES MAS VISITADAS POR LOS TURISTAS SON MORELIA, PATZCUARO,
URUAPAN, ZAMORA, ZITACUARO, ZIRAHUEN Y LAZARO CARDENAS.

LOS SITIOS TURISTICOS MAS VISITADOS EN EL ESTADO CORRESPONDE EL -
16% A BALNEARIOS, EL 21.26% A SITIOS ARQUEOLOGICOS, EL 20.37% A MUSE-
OS, EL 20.95% A LAGOS, EL 12.84% A PLAYAS Y EL 8.58% A OTROS SITIO-
S.

LA PERMANENCIA PROMEDIO DE LOS VISITANTES FUE DE UN DIA EL 6.41%
DOS DIAS EL 8.77%, TRES DIAS EL 20.16%, DE CUATRO A SIETE DIAS EL ---
36.65% Y MAS DE UNA SEMANA EL 28.01%.

EN BASE A LA AFLUENCIA RECIBIDA EN EL ESTADO, SE ESTIMA QUE EL 78.88% ES DE PROCEDENCIA NACIONAL Y EL 21.12% DE PROCEDENCIA EXTRANJERA; CON RELACION A LOS VISITANTES NACIONALES, CORRESPONDE AL D.F. EL 20.78%, A JALISCO EL 21.96%, A MICHOACAN EL 9.02% AL ESTADO DE MEXICO EL 7.06%, A NUEVO LEON EL 1.31% Y AL RESTO DE LA REPUBLICA EL 22%.

DEL TURISMO EXTRANJERO, ESTADOS UNIDOS TIENE EL 52.90%, CANADA EL 6.26%, EUROPA EL 33.33% Y LATINOAMERICA EL 3.51%.

DE LOS TURISTAS QUE SE LES HIZO LA ENCUESTA EL 39% ERA LA PRIMERA VEZ QUE VISITABAN EL ESTADO, EL 1.90% ERA LA SEGUNDA Y EL 41.10% ERA LA TERCERA VEZ QUE VISITABA EL ESTADO.

ESTADISTICAS

PARTICIPACION SECTORIAL EN EL ESTADO

ENTIDAD	UNIDADES OBSERVADAS	%	PERSONAL OCUPADO (MILES)	%	INGRESO (MILLONES DE PESOS)	%
MANUFACTURAS	6,861	12,660	50.7	27.57	2'428,353.1	38.65
COMERCIO	31,576	58.265	71.8	39.04	3'160,515.4	50.31
SERVICIOS (EXCEPTO FINAN CIEROS)	10,112	18.659	29.5	16.04	302,970.0	4.82
TURISMO	5,110	9.429	16.7	9.08	224,355.7	3.57
MINERIA	35	0.065	0.5	0.27	71,145.0	1.13
PESCA	208	0.384	5.7	3.10	26,797.5	0.43
CONSTRUCCION TRANSPORTE	81	0.149	4.3	2.34	68,369.5	1.09
AUXILIADORES	210	0.387	1.4	0.76	-	-
ELECTRICIDAD	1	0.002	3.3	1.80	-	-
T O T A L	54,194	100.000	183.9	100.00	6'282,506.2	100.00

FALTA: INCLUIR U.O Y P.O. DEL SECTOR TRANSPORTE, ASIMISMO INGRESOS -
DE ESTE Y ELECTRICIDAD

GASTO PROMEDIO ESTIMADO POR VISITANTE

CONCEPTO DEL GASTO	TURISMO NACIONAL	TURISMO EXTRANJERO
HOSPEDAJE	38.8 %	29.9 %
ALIMENTACION	38.6 %	33.8 %
COMPRAS	15.4 %	24.9 %
DIVERSION	4.9 %	6.8 %
TRANSPORTE	2.3 %	4.6 %

FUENTE: ENCUESTAS APLICADAS POR SECTUR MICHOACAN

GASTO PROMEDIO DEL TURISMO

LA ESTADIA PROMEDIO A NIVEL ESTATAL ESTA CALCULADO EN DOS DIAS
Y EL GASTO QUE REALIZARON LOS VISITANTES SE DISTRIBUYO DE LA SIGUI-
ENTE MANERA:

HOSPEDAJE	35.1%
ALIMENTACION	33.5%
DIVERSIONES	10.4%
COMPRA ARTESANIAS	9.0%
TRANSP. LOCAL	1.1%
OTROS CONCEPTOS	10.9%

CONCLUSION:

EL HOSPEDAJE, LA ALIMENTACION, Y LAS DIVERSIONES ESTAN CONSIDERADAS
COMO UNA DE LAS MAS ALTAS EN EL PORCENTAJE DEL GASTO, LO CUAL HA-
CE NECESARIO IMPULSAR ESTOS SERVICIOS.

ESTANCIA PROMEDIO DEL TURISMO HOSPEDADO

MORELIA		PATZCUARO		ZIRAHUEN	
NAL.	EXT.	NAL.	EXT.	NAL.	EXT.
2.3	2.1	1.73	1.62	2.5	2.5

AFLUENCIA TURISTICA PROMEDIO A ZIRAHUEN HOSPEDADA 77-89

MES	NACIONALES	EXTRANJEROS
ENERO	82	82
FEBRERO	75	79
MARZO	91	89
ABRIL	129	127
MAYO	111	83
JUNIO	88	80
JULIO	118	133
AGOSTO	117	126
SEPTIEMBRE	92	66
OCTUBRE	83	77
NOVIEMBRE	96	111
DICIEMBRE	118	144

* SECTUR

1,200

1,199 = 2,399

AFLUENCIAS TURISTICAS A ZIRAHUEN

MES	TURISTAS
ENERO	200
FEBRERO	405
MARZO	270
ABRIL	415
MAYO	185
JUNIO	200
JULIO	440
AGOSTO	485
SEPTIEMBRE	290
OCTUBRE	300
NOVIEMBRE	310
DICIEMBRE	520
	<hr/>
	4,020

* ZIRAHUEN CUENTA CON 11 CABANAS PARA HOSPEDARSE DE 4 A 6 PERSONAS EN CADA UNA

CRECIMIENTO TURISTICO

CRECIMIENTO PROMEDIO DE TURISMO 89-90 EN EL ESTADO (SECTUR): 2.5%

AFLUENCIA TURISTICA A ZIRAHUEN (90): 4020 TURISTAS

ESTANCIA EN ZIRAHUEN: 2,399 TURISTAS

ESTANCIA PROMEDIO POR PERSONA EN ZIRAHUEN: 2.5 a 3 DIAS

TOMANDO EN CUENTA 1.47% DE CRECIMIENTO TURISTICO HASTA EL AÑO DE 1995:
LO SIGUIENTE:

1990	1991	1992	1993	1994	1995
2.399	2.434	2,470	2,506	2,543	2,580

TURISTAS QUE VISITAN ZIRAHUEN POR MES (2,580)

ENERO	5%	129	JULIO	11.0%	284
FEBRERO	10%	258	AGOSTO	42.0%	309
MARZO	6.7%	173	SEPTIEMBRE	7.2%	186
ABRIL	10.3%	266	OCTUBRE	7.4%	191
MAYO	4.6%	119	NOVIEMBRE	7.7%	199
JUNIO	5.2	134	DICIEMBRE	12.9%	333

C O N C L U S I O N :

DE ACUERDO A LA INFORMACION BASADA EN LOS USUARIOS DE UN NIVEL -
MEDIO ENCONTRAMOS QUE ES NECESARIO SEGUIR APROVECHANDO ESTA AFLUENCIA -
TURISTICA AL ESTADO APOYANDOLA CON LA CREACION DE NUEVOS DESARROLLOS -
TURISTICOS PARA INCREMENTAR EL PORCENTAJE DE AFLUENCIA.

DE ESTE MODO SE PROPONE ESTABLECER UN CONJUNTO NAUTICO.

EL CUAL CONSTARA DE UN CLUB NAUTICO, RESTAURANT Y MOTEL:

- * CLUB NAUTICO.- PARA ORDENAR Y DAR ALBERGUE A LAS EMBARCACIONES.
- * RESTAURANT.- DAR SERVICIO DE ALIMENTOS Y BEBIDAS A TURISTAS.
- * MOTEL.- ALBERGAR A TURISTAS QUE DESEAN DISFRUTAR UNA ESTANCIA TRANQUI
LA Y EN CONTACTO CON LA NATURALEZA.

ASPECTO FISICO Y BIOLOGICO DEL LAGO DE ZIRAHUEN

LOCALIZACION.- EL LAGO DE ZIRAHUEN SE LOCALIZA EN LA PARTE CENTRAL DEL ESTADO DE MICHOACAN, DENTRO DE LA REGION HIDROLOGICA No. 12 FORMANDO PARTE DE LA CUENCA "LERMA-CHAPALA-SANTIAGO" CONSIDERADA COMO UNA SUB CUENCA DE LA GRAN CUENCA DE CUITZEO. ESTA DELIMITADO POR LAS COORDENADAS $19^{\circ}21'14''$ - $19^{\circ}39'32''$ LATITUD NORTE Y $101^{\circ}30'$ - $101^{\circ}46'15''$ LONGITUD OESTE LA CUENCA TIENE UNA SUPERFICIE DE 260.81 KM²; EL ESPEJO DEL LAGO SE ENCUENTRA A 2075 msnm.

LAS ELEVACIONES MAS IMPORTANTES SON:

-EL CERRO SAN MIGUEL O ZIRAHUEN (2980 msnm)

EL CERRO CUMBURINOS (2900 msnm)

LA MAYOR PARTE DE LA CUENCA SE LOCALIZA DENTRO DEL MPIO. DE VILLA ESCALANTE, LOS ASENTAMIENTOS HUMANOS ESTAN DISTRIBUIDOS EN 32 PEQUEÑAS POBLACIONES Y RANCHERIAS. LA MAYORIA DE LOS CUALES CUENTAN CON MENOS DE 500 HAB., DESTACAN SANTA CLARA DEL COBRE, OPOPEO, ZIRAHUEN Y COPANDARO, PERO SOLAMENTE LOS DOS PRIMEROS CUENTAN CON POBLACIONES QUE EXCEDEN LOS 15000HAB.

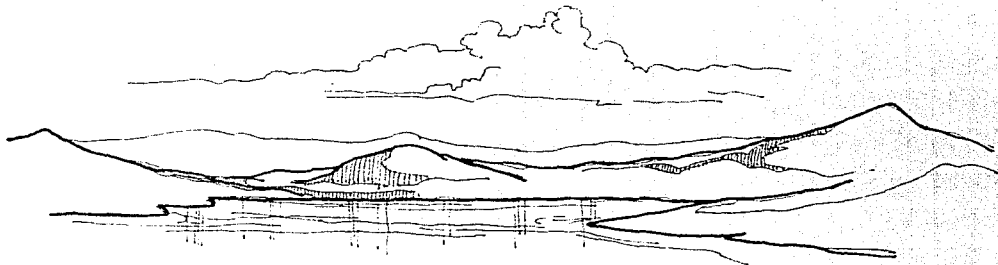

MORFOMETRIA.- LA CUENCA DEL LAGO DE ZIRAHUEN PERTENECE A LA PROVINCIA FISIOGRAFICA DEL EJE NEOVOLCANICO, EN DONDE LOS PRINCIPALES FACTORES GEOLOGICOS QUE HAN DADO LUGAR AL PAISAJE HAN SIDO VULCANISMO Y SUS FENOMENOS ASOCIADOS.

EN MICHOACAN EL AREA LACUSTRE SE ENCUENTRA ENCLAVADA DENTRO DE LA SUBPROVINCIA NEOVOLCANICA NARASCA (INEGI, 1985) DE ORIGEN RECIENTE PLIOCENO CUATERNARIO QUE ESTA CLASIFICADA FISIOGRAFICAMENTE COMO SIERRA VOLCANICA CON LLANURA.

EL LAGO DE ZIRAHUEN REPRESENTA ALREDEDOR DE UN CUARTO DE LA SUPERFICIE TOTAL DE SU CUENTA, SE EXTIENDE CON UNA LONGITUD MAXIMA DE 4 KM. NORTE SUR CON UNA SUPERFICIE TOTAL DE 10.48 KM., SE LOCALIZA A LOS $19^{\circ}26'$ LATITUD NORTE Y $101^{\circ}44'$ LONGITUD OESTE.

EL LAGO PRESENTA UNA FORMA CIRCULAR CON LIGERAS ONDULACIONES QUE ALEJA UN POCO DE LA FIGURA TOTALMENTE CIRCULAR, MIENTRAS QUE LA FORMA DE SU CUBETA LACUSTRE ES DEL "U" CON TENDENCIAS HACIA UNA FORMA SINUSOIDE.

EL VASO PRESENTE UNA PROFUNDIDAD MAXIMA DE 42.3 M. UBICADA EN LA REGION CENTRAL FRENTE AL POBLADO DE COPANDARO.

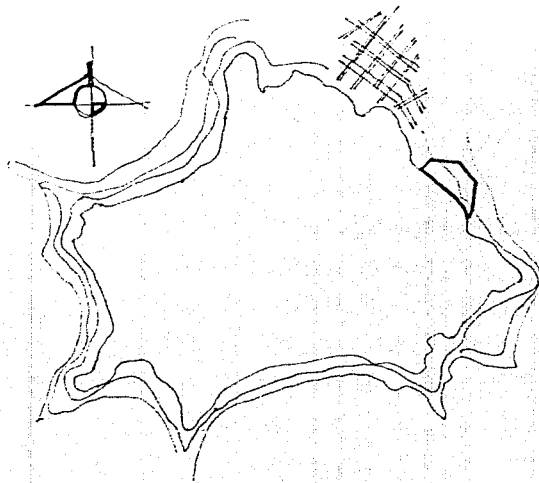

HIDROLOGIA.- DEBIDO A LO ACCIDENTADO DEL RELIEVE EN EL ESTADO DE MI
CHOACAN SE HAN FORMADO TRES VERTIENTES:

1.- LA DEL NORTE EN DONDE SE LOCALIZAN LOS LAGOS DE CUITZEO, PATZCUA
RO Y ZIRAHUEN.
2.- LA DEL CENTRO EN DONDE SE ENCUENTRAN LOS RIOS DE TEPALCATEPEC Y BAL
SAS.

3.- LA DEL SUR O DEL PACIFICO EN LA QUE LOS ESCURRIMIENTOS DE LA SIE-
RRA DE COALCOMAN DESEMBOCAN DIRECTAMENTE AL OCEANO PACIFICO.

LA REGION HIDROLOGICA No. 12 QUE SE DIVIDE A SU VEZ EN CINCO CUENCAS:
UNA DE ELLAS ES LA DEL "LAGO DE PATZCUARO-CUITZEO Y LAGUNA DE YURIRIA
(INEGI 1985) COMPRENDE UNA SUPERFICIE APROXIMADA DE 4,269.59 KM. EN LO QUE
CORRESPONDE AL ESTADO DE MICHOACAN.

EN LA PORCION SUROESTE DE LA CUENCA SE ENCUENTRA EL DISTRITO No.21 -
"TZURUMUTARO" (SARH) FRACCION CONOCIDA COMO UNIDAD PATZCUARO QUE ESTA -
COMPRENDIDA ENTRE EL LAGO DEL MISMO NOMBRE Y EL DE ZIRAHUEN.

EN LA CUENCA DEL LAGO DE ZIRAHUEN LA CORRIENTE PRINCIPAL ES DE CUA
RTO ORDEN Y ESTO INDICA UNA EXTENSA RED DE CORRIENTE. LA CORRIENTE PRIN-
CIPAL ES PELLEN Y CORRESPONDE AL RIO LA PALMA O DEL SILENCIO QUE PRO
VIENE DE SANTA CLARA Y PROVEE LA MAYOR PARTE DEL AGUA QUE ENTRA AL LA-
GO, SIN EMBARGO, EL VOLUMEN DE AGUA APORTADA POR EL AFLUENTE VA DISMINU
YENDO PAULATINAMENTE.

GEOLOGIA.- ESTA REPRESENTADA POR ROCAS IGNEAS EXTRUSIVAS DE TIPO BASALTICO EN UNA MAYOR PROPORCION COMBINADAS CON PEQUEÑOS MANCHONES DE BRECHA VOLCANICA BASALTICA.

LA GEOLOGIA DE LA REGION REFLEJA UNA TREMENDA ACTIVIDAD VOLCANICA - YA QUE ALREDEDOR DE 40 VOLCANES ACTIVOS SE LOCALIZAN EN LA ZONA Y SUS DERRAMAS DE LAVA HAN MODELADO LA CONFIGURACION DEL TERRENO, EL MISMO LAGO DE ZIRAHUEN FUE CREADO MEDIANTE EL BLOQUEO DEL RIO DE LA PALMA POR LOS FLUJOS DE LAVA.

LOS SUELOS QUE ESTAN REPRESENTADOS DENTRO DE LA CUENCA SON DEL TIPO ANDOSOL PREDOMINANTEMENTE ANDOSOL OCRICO Y HUMICO ENCONTRANDOSE HASTA EN UN 75% DE SUPERFICIE DE LA CUENCA.

LA LAMA BASALTICA QUE IDENTIFICA A LA CUENCA DE ZIRAHUEN PRESENTA LAS SIGUIENTES CARACTERISTICAS FISICAS:
SUELO: TEXTURA LIMO-ACRILLOSA
PRESENTA UNA IMPERMEABILIDAD MEDIA

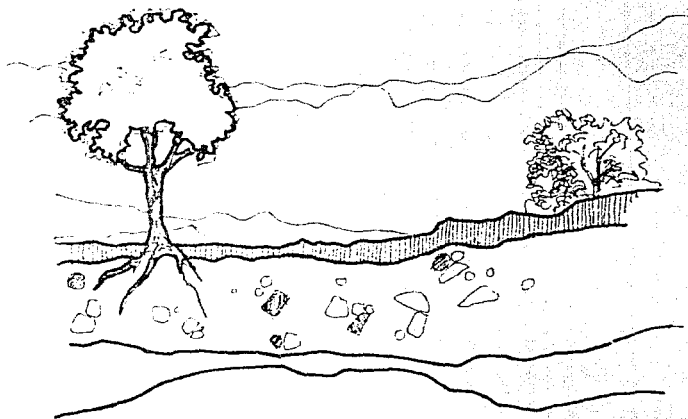

CALIDAD DEL AGUA.- LA CARACTERISTICA MAS SOBRESALIENTE DE ZIRAHUEN EN COMPARACION CON OTROS LAGOS MICHOACANOS ES QUE ES UN LAGO PROFUNDO Y TRANSPARENTE.

ICTIOFAUNA Y PESQUEIRAS.- LA FAUNA ICTIOLOGICA DEL LAGO DE ZIRAHUEN TIENE LAS MISMAS AFINIDADES ZOOGEOGRAFICAS DE LOS LAGOS DE PATZCUARO Y CUITZEO.

ICTIOFAUNA DEL LAGO DE ZIRAHUEN:

KURUCHA

CHOROMU

KUEREPO

TRUCHA

CHEHUA

TRUCHA ARCOIRIS

TIRHU

CARPA

DENTRO DE LAS ESPECIES EXOTICAS INTRODUCIDAS SE REPORTA LA CONOCIDA COMO LOBINA NEGRA, LA CUAL FUE INTRODUCIDA AL LAGO CON FINES DE PESCA DEPORTIVA Y SUPUESTAMENTE PARA ELEVARE LA PRODUCTIVIDAD PESQUERA DEL SISTEMA.

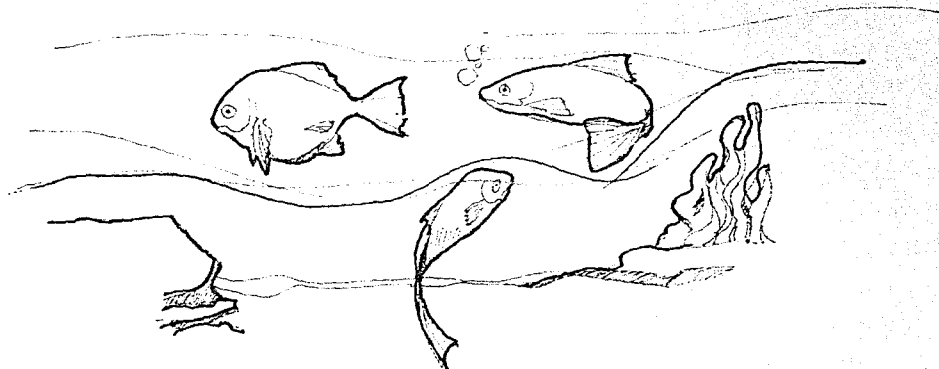

CLIMA.- LA TOPOGRAFIA ES EL FACTOR QUE CONTROLA LA DISTRIBUCION DE TEM-
PERATURAS Y PRECIPITACION PLUVIAL TANTO A NIVEL ESTACIONAL COMO ANUAL Y
PROVOCA LAS VARIACIONES A NIVEL LOCAL. SE HA CLASIFICADO COMO CLIMA -
TEMPLADO CON REGIMEN DE LUVIAS EN VERANO Y ES UN CLIMA HUMEDO Y VERANO -
FRESCO.

TEMPERATURA: 15.7° MEDIA ANUAL
PREC. PLUVIAL: 1182.6 MM. TOTAL ANUAL.

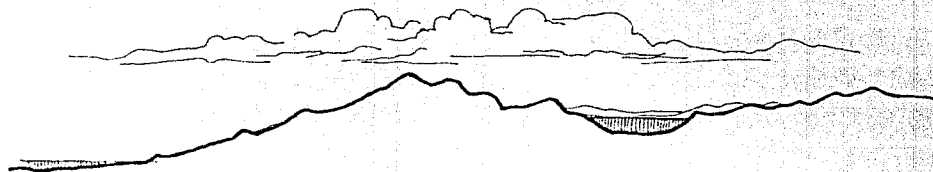

VEGETACION.- DENTRO DE LA CUENCA DE CAPTACION DEL LAGO DE ZIRAHUEN SE
ENCUENTRAN REPRESENTADOS TRES TIPOS DE VEGETACION:
- LOS BOSQUES DE PINOS QUE OCUPARAN UNA GRAN EXTENSION DEL AREA O-
RIGINAL, ACTUALMENTE SE ENCUESTRAN REDUCIDOS A MANCHONES LOCALIZADOS EN
LAS PORCIONES NORTE, NORESTE Y SURESTE.
- EL BOSQUE DE PINO ASOCIADO CON BOSQUE DE ENCINO.
- SOTOBOSQUE DE LOS PINARES; ESTA FORMADO PRINCIPALMENTE POR PLAN-
TAS HERBACEAS QUE EN PARTE DESAPARECEN DURANTE LA EPOCA MENOS HUMEDA DEL
ANO Y LAS ESPECIES QUE PERSISTEN PUEDEN CAMBIAR DE COLOR. LA ALTURA
DEL BOSQUE OSCILA ENTRE 8.25 M

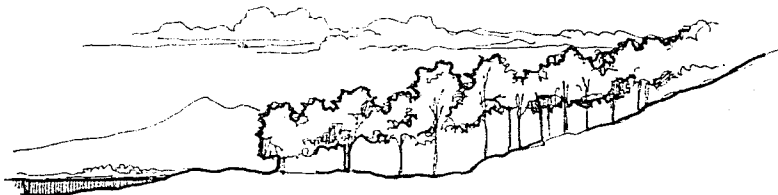

CONCLUSIONES:

GEOLOGIA

ESTA, POR ESTAR REPRESENTADA POR ROCAS IGNEAS EXTRICTIVAS Y SUELOS ANDOSOL OCRICO Y HUMICO CONCLUIMOS LO SIGUIENTE:

OFRECE:

- GRAN RESISTENCIA DEL SUELO
- NO EXISTE EROSION CONSIDERABLE
- NO AFECTA LA HUMEDAD EN CIMENTACION Y MUROS
- FACTIBILIDAD EN INFRAESTRUCTURA

HIDROLOGIA

INDICA UNA EXTENSA RED DE CORRIENTE LO CUAL APORTA BASTANTE AGUA DURANTE EL AÑO FACTIBLE PARA TODO TIPO DE ACTIVIDADES ACUATICAS PERO ES DE CONSIDERAR QUE SI SE DEBERA HACER USO IRRACIONAL DE DE ESTE FACTOR LOGRANDOSE POR MEDIO DE VEDAS Y REGLAMENTACIONES ACUATICAS.

CLIMA

ES CONSIDERADO COMO UN CLIMA TEMPLADO, CON UN REGIMEN DE LLUVIAS EN VERANO, ESTO NOS LLEVA A CONSIDERAR LO SIGUIENTE:

- NO OCUPAREMOS USO DEL CLIMA ARTIFICIAL
- APROVECHAMIENTO DEL AGUA PLUVIAL EN CISTERNAS

VEGETACION

EXISTE UNA VEGETACION VARIADA Y EXTENSA QUE BIEN UTILIZADA AUXILIA EN LA CREACION DE MICROCLIMAS, ESPACIOS DECORATIVOS NATURALES, INTEGRACION AL MEDIO.

ICTIOFAUNA Y PESQUEIRAS

LA FAUNA ICTIOLOGICA DEL LAGO ESTA CONSTITUIDA POR NUMEROSAS ESPECIES, LA CUAL FAVORECE A LA PESCA DEPORTIVA.

V. ASPECTO SOCIAL

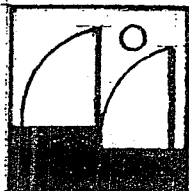

Motel y Club Nautico en Zirahuen Mich.



Columna:	FCO. ARTURO GOMEZ CASTAÑON	contiene:	análisis e investigación.
Columna:	CARLOS. F. ZAMORA NEGRETE.	Lugar y fecha:	URUAPAN MICHOACAN. dic 1962
		No. de hoja:	

A N A L I S I S
D E
S I S T E M A S A N A L O G O S
C L U B E S
N A U T I C O S

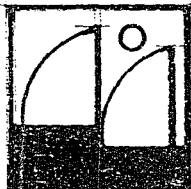

Motel y Club Nautico en Zirahuén Mich.

Autor: FCO. ARTURO GOMEZ CASTAÑON	contenido: análisis e investigación.
Autor: CARLOS. F. ZAMORA NEGRETE.	lugar / fecha: URUAPAN MICHOACAN. dic 1992



SISTEMA ANALOGO

CLUB NAUTICO (CHAPALA, JAL.)

CLUB DE YATES EN LA RIVERA NORESTE DE CHAPALA

TIPOLOGIA DISTRIBUTIVA - TIPOLOGIA FUNCIONAL.

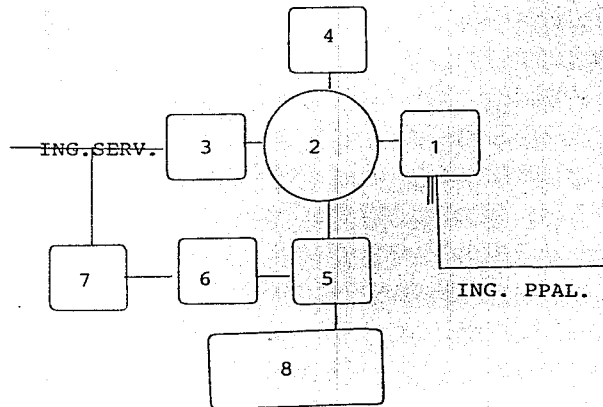

ESPACIO

- 1.- PLAZA DE INGRESO
- 2.- VESTIBULO
- 3.- AREA ADMINISTRATIVA
- 4.- SALA TROFEOS
- 5.- CAFETERIA
- 6.- COCINA
- 7.- SERVICIOS
- 8.- TERRAZA DE JUEGOS.

LA TIPOLOGIA FUNCIONAL DE ESTA CLUB DE YATES EN CHAPALA TIENE UNA ORGANIZACION CENTRALIZADA, YA QUE A PARTIR DE UN ESPACIO CENTRAL (VESTIBULO) SE GENERAN LAS DEMAS AREAS REQUERIDAS EN ESTE EJEMPLO, SU FUNCIONAMIENTO ES UNA RESPUESTA A LA SECUENCIA DE ACTIVIDADES A REALIZAR EN ESTE CLUB.

TIPOLOGIA FORMAL - TECNICA

LA TIPOLOGIA FORMAL DE ESTE EJEMPLO ESTA DADA A BASE DE FORMAS PURAS Y SENCILLAS, CON PREDOMINIO DE LA HORIZONTALIDAD, TAL VEZ COMO RESPUESTA A LA ADECUACION AL MEDIO Y CONTEXTO.

LA VOLUMETRIA DEL CONJUNTO TIENDE A ROMPER CON LA HORIZONTALIDAD A BASE DE INTERSECCION DE VOLUMENES, ESTOS PRESENTAN PERFORACIONES A BASE DE PERGOLAS PARA APROVECHARLAS EN VENTILACION E ILUMINACION DEL EDIFICIO.

LA TIPOLOGIA TECNICA PRESENTA UNA ESTRUCTURA DE ESQUELETO A BASE DE LOSA RETICULAR DE CONCRETO EN CUBIERTA, TRABES COLUMNAS COMO ELEMENTOS DE TRANSMISION DE CARGAS, Y ZAPATAS AISLADAS EN LA CIMENTACION. LOS MUROS SON TAPON Y DIVISORIOS YA QUE NO RECIBEN NI TRANSMITEN CARGAS, SU FUNCION ES SOLAMENTE LA DE DIVISION.

CLUB DE YATES DE ENSENADA, B.C.N.

TIPOLOGIA DISTRIBUTIVA - TIPOLOGIA FUNCIONAL

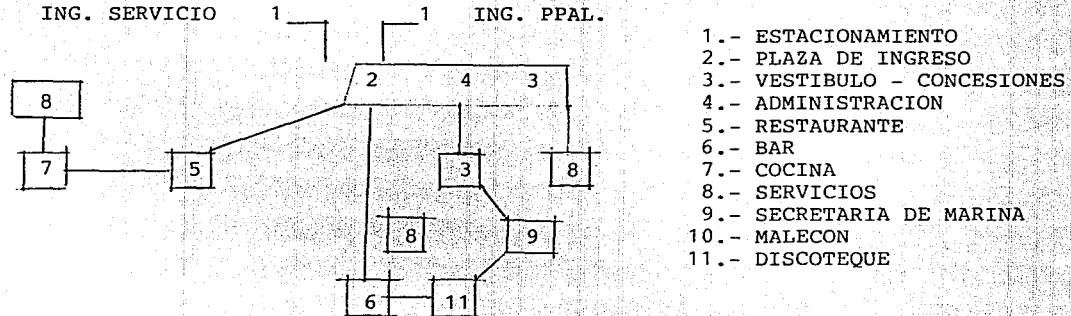

LA TIPOLOGIA FUNCIONAL DE ESTE SISTEMA ANALOGO PRESENTA UNA ORGANIZACION CENTRALIZADA, (ESTAR) DONDE SE GENERAN O RELACIONAN LOS DEMAS ELEMENTOS TÍPICOS DE ESTE CLUB, QUE EN ESTE CASO PRESENTA MAYOR NUMERO DE ELEMENTOS (COMO SE PUEDE APRECIAR); YA QUE SURGEN COMO RESPUESTA A NECESIDADES FÍSICO FUNCIONALES, DEBIDO A QUE ESTE CLUB SE PROPONE EN LA BAHIA DE ENSENADA, B. C. Y CUMPLE O SATISFACE CON OTRO TIPO DE REQUISITOS Y NECESIDADES POR SER UN PUERTO DE TIPO INTERNACIONAL.

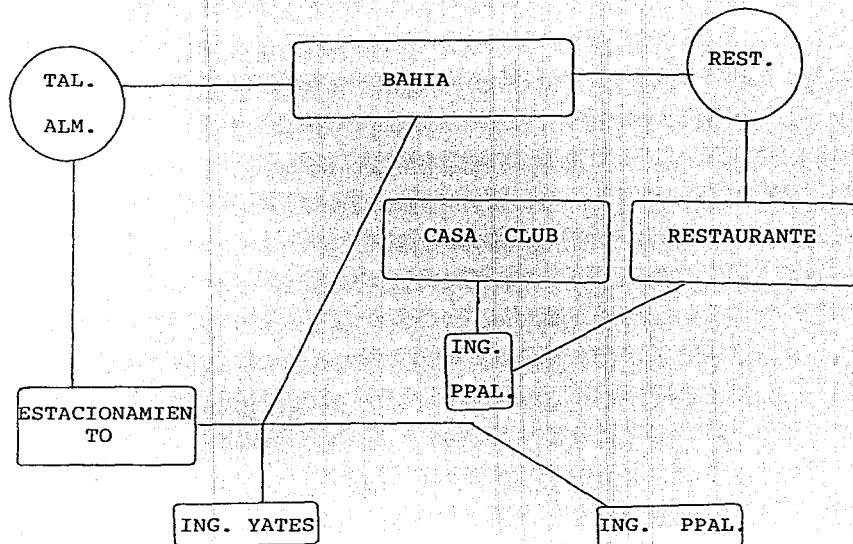

TIPOLOGIA FORMAL - TECNICA

LA TIPOLOGIA FORMAL DE ESTE CLUB SURGE COMO RESPUESTA A LA ADECUACION AL CONTEXTO Y A LA UTILIZACION DE LOS MATERIALES REGIONALES; COMPOSICION FORMAL A BASE DE PALAPAS QUE LE DAN UN CARACTER MUY DEFINIDO Y PARTICULAR A ESTE CLUB.

LA TIPOLOGIA TECNICA ES UNA ESTRUCTURA MUY REGIONAL EMPLEADA EN LA COSTA, TECHUMBRES DE PALAPA, CON ESTRUCTURA DE MADERA, CIMENTACION DE PIEDRA APARENTE Y MUROS DIVISORIOS EN ADOBE.

CLUB DE YATES ACAPULCO

ARQ. MARIO PANI

VICTOR DE LA LLAMA

ANTONIO RECAMER

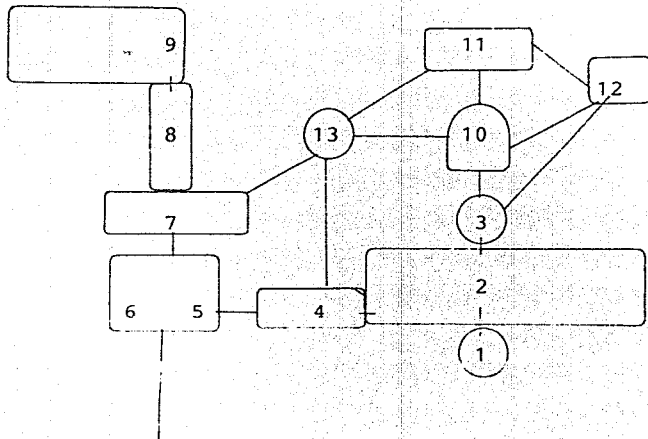

- 1.- PLAZA INGRESO
- 2.- ESTACIONAMIENTO
- 3.- VESTIBULO
- 4.- CLUB DE YATES
- 5.- TALLERES REPARACION
- 6.- ALMACENES DE VENTA REFACCIONES
- 7.- PATIO MANIOBRAS
- 8.- RAMPA
- 9.- MARINA\
- 10.- RESTAURANTE
- 11.- BAR
- 12.- FUENTE DE SODAS
- 13.- PLAZA PROTOCOLARIA

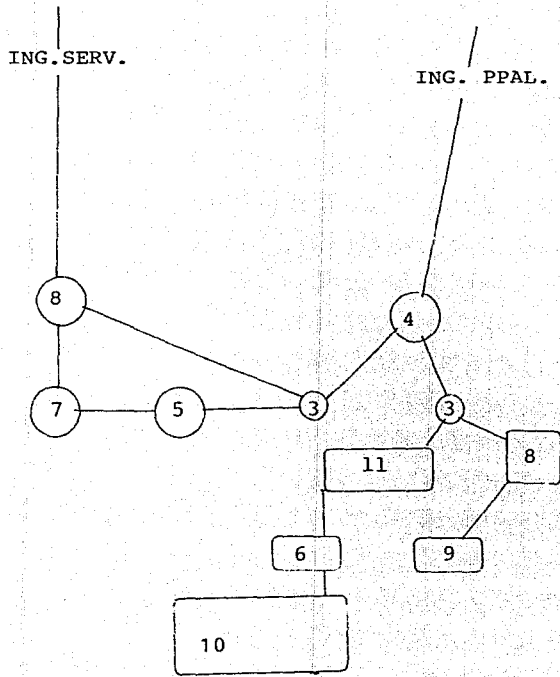

LA TIPOLOGIA DISTRIBUTIVA DA RESPUESTA A LA FORMA DEL TERRENO, Y A UNA ESTRUCTURACION LINEAL COMO RESULTADO AL REQUERIMIENTO DE 2 INGRESOS PEATONALES PRINCIPALES, Y UNO DE SERVICIO; ASI PODEMOS OBSERVAR UNA DISTRIBUCION LINEAL DE ACTIVIDADES Y LOCALES RELACIONADAS ENTRE SI POR UN GRAN VESTIBULO GENERAL EN FORMA DE L.

ING.

TIPOLOGIA FORMAL - TECNICA

LA TIPOLOGIA FORMAL DE ESTE SISTEMA ESTA DADA POR LA SENCILLEZ DE LA FORMA Y EL PREDOMINIO DE LA HORIZONTALIDAD, CON LA UTILIZACION DE ELEMENTOS VERTICALES PARA ENFATIZAR LOS INGRESOS Y CIERTAS ZONAS DEL EDIFICIO.

LA VOLUMETRIA DEL CONJUNTO PRESENTA DIFERENTES NIVELES A FIN DE JERARQUIZAR Y DAR CARACTER A LOS LOCALES DEL CLUB, PRESENTA PERFORACIONES A BASE DE PERGOLAS PARA APROVECHARLAS EN VENTILACION E ILUMINACION DEL EDIFICIO, Y CREAR UN AMBIENTE INTERIOR AGRADABLE.

LA TIPOLOGIA TECNICA PRESENTA UNA ESTRUCTURA MIXTA A BASE DE LOSAS DE CONCRETO Y TECHUMBRES DE MADERA CON TEJA EN LOS TECHOS TRABES PRIMARIAS DE CONCRETO Y SECUNDARIAS DE MADERA, COLUMNAS DE CONCRETO, Y EN LA CIMENTACION ZAPATAS AISLADAS Y CIMIENTO DE PIEDRA BRAZA, LOS MUROS SON TAPON O DIVISORIOS.

LA TIPOLOGIA FUNCIONAL DE ESTE EJEMPLO ES MUY PARTICULAR EN SU ORGANIZACION; ES DESCENTRALIZADA, YA QUE NO UBICA LAS FUNCIONES EN UN SOLO EDIFICIO, SINO QUE COMO RESPUESTA A LAS NECESIDADES DESARROLLO VARIOS EDIFICIOS CON FUNCIONES EN UN SOLO EDIFICIO, SINO QUE COMO RESPUESTA A LAS NECESIDADES O FINES, ESTE EJEMPLO TIENE SU TIPOLOGIA MUY CARACTERISTICA DEBIDO A QUE SE ENCUENTRA EN UN PUERTO INTERNACIONAL COMO LO ES ACAPULCO, Y EN EL SE REALIZAN EVENTOS INTERNACIONALES DE YATISMO.

LA TIPOLOGIA DISTRIBUTIVA ES UNA RESPUESTA A LA FORMA DEL TERRENO QUE PODRIA SER UN SEMICIRCULO, EN DONDE SE ENCUENTRAN LOCALIZADOS Y DISTRIBUIDOS LOS LOCALES DE ACUERDO A LAS ACTIVIDADES QUE SE REALIZAN EN ELLOS.

MOTEL ENSENADA BAHIA - ENSENADA B.C.

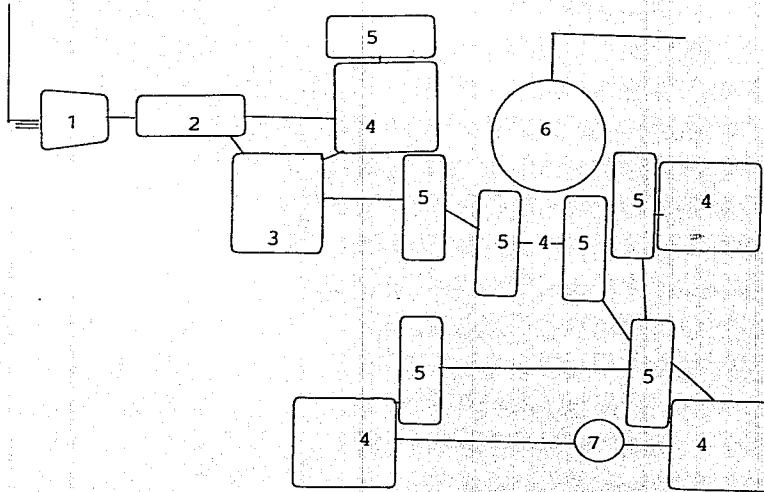

ESPACIO

- 1) RECEPCION VEHICULAR
- 2) RECEPCION ADMINISTRACION
- 3) ALBERCA - SNACK
- 4) HABITACIONES
- 5) ESTACIONAMIENTO
- 6) RESTAURANT
- 7) SERVICIOS

MOTEL DEL CLUB DE YATES CHAPALA JALISCO:

ING. PPAL.

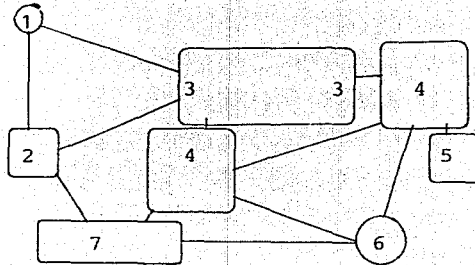

- 1) CASETA DE CONTROL
- 2) VESTIBULO-RECEPCION-ADMN.
- 3) ESTACIONAMIENTO
- 4) DORMITORIOS
- 5) JUEGOS INFANTILES
- 6) SERVICIOS
- 7) RESTAURANTE

- LA TIPOLOGIA DISTRIBUTIVA DE ESTE MOTEL SE CARACTERIZA POR SU ESTRUCTURA A BASE DE ZONAS, DONDE CADA UNA CORRESPONDE A LA ACTIVIDAD QUE SE REALIZA, SIN MEZCLAR ACTIVIDADES Y DESENTRALIZANDO ZONAS QUE APOYAN A ESTE.
- LA TIPOLOGIA FORMAL DEL CONJUNTO OBEDECE A FORMAS PURAS Y SENCILLAS PREDOMINANDO LA VERTICALIDAD EN ELEMENTOS DECORATIVOS Y CUBIERTAS INCLINADAS COMO RESPUESTA AL MEDIO FISICO.

U S U A R I O S C L U B N A U T I C O

ANALISIS DE USUARIOS
DE ACUERDO A
LOS SISTEMAS ANALOGOS
EMBARCADERO CLUB NAUTICO

DE ACUERDO AL ESTUDIO REALIZADO ATRAVEZ DE LOS DISTINTOS SISTEMAS ANALOGOS Y AUNANDO A LAS DEMANDAS ACTUALES DEL LAGO DE ZIRAHUEN, OBTENEMOS LOS USUARIOS ACTUALES Y FUTUROS, ASI COMO CUALQUIER ESPACIO Y AREA PARA QUE SUS ACTIVIDADES PUEDAN DESARROLLARSE.

ANALISIS DE CADA SISTEMA ANALOGO

USUARIOS (DETERMINACION DEL USUARIO)

TURISTA
ADMINISTRADOR
SECRETARIA (AUX. DE CONTADOR)
RECEPCIONISTA
JEFE DE MANTENIMIENTO
MECANICOS
GRUA
ALMACENISTAS
DESPACHADOR DE COMBUSTIBLE
BODEGUERO
SALVAVIDAS - VIGIA
ENCARGADO DE MARINA
VIGILANTE VELADOR
CONDUCTOR DE LANCHAS
CONDUCTORES LANCHA VIGILADORA

ANALISIS DEL USUARIO
CLUB NAUTICO.

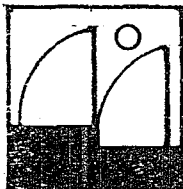

Motel y Club Nautico en Zirahuén Mich.

columna FCO ARTURO GOMEZ CASTAÑON	columna analisis e investigación.
columna CARLOS F. ZAMORA NEGRETE	columna URUAPAN MICHOACAN. dic 1982



USUARIO	ROL	ACTIVIDADES	SOCIO-CULTURAL	ESPECTATIVAS
	- DESCANSO	- LLEGA, SE ESTACIO <u>NA</u>	- NIVEL ALTO	ESPACIO
		- SE REGISTRA	- NIVEL MEDIO	- ESPACIO PARA SU VEHICULO
		- RECIBEN SU VEHICU <u>LO</u> ACUATICO SI LO TRAE	- PROFESIONISTAS	ESPACIOS
		- SE CAMBIA	- ESTUDIANTES	- LUGAR DONDE RENTAR CUALQUIER TIPO DE VEHICULO ACUATICO
		- SALE AL LAGO	- COMERCIANTES	- LUGAR DONDE PUEDA DESEMBARCAR SU VEHICULO ACUATICO
		- VA AL RESTAURANT		- FACILIDAD EN USO - DE INSTAL.
		- MIRA LOS BOTES - DESDE LA MARINA		- LUGAR DONDE PUEDA REALIZAR UN DEPORTE ACUATICO CON SE GURIDAD
		- VA AL MOTEL		
		- GUARDA VEHICULO - ACUATICO		

USUARIO	ROL	ACTIVIDADES	ANALISIS SOCIO-CULTURAL	ESPECTATIVAS
DIRECTOR GENERAL	- ADMINIS	- SE LEVANTA	- NIVEL MEDIO/ALTO	- BRINDAR UN --
	TRAR	- SE DUCHA O LLEGA	- PROFESIONISTAS (L.A.E.)	- BUEN SERVICIO
	- CUIDAR EL BUEN FUNCIONAMIENTO DEL CLUB	- ATIENDE LAS DEMANDAS		- FACILITAR AL TURISTA EL ACCESO AL LAGO
	- ATENDER AL TURISTA	- REvisa el trabajo del personal		- CREAR NUEVAS FUENTES DE TRABAJO PARA LAS COMUNIDADES
		- ATIENDE A LOS TURISTAS		- QUE EL DESARROLLO NO ALTERE EL SISTEMA ECOLÓGICO DEL LAGO
		- COME		- TENER UN BAÑO
		- NEC. FISIOLÓGICAS	- MEDIO/BAJO	- QUE LA OFICINA SEA AGRADABLE
		- REALIZA JUNTAS	- PROFESIONISTA O TECNICO PROFR.	- BUENA ILUMINACION Y VENTILACION.
		- AMENIZA EVENTOS	- PERSONAL DE LA COMUNIDAD O NO	



SECRETARIA (AUX. CONT)	- ATENDER DEMANDAS	- LLEGA	- MEDIO/BAJO	- TENER UN BAÑO
	- LLEVAR CONTABILIDAD	- REALIZA CUENTAS Y REVISA CONTABILIDAD	- PROFESIONISTA O TECNICO PROFR.	- QUE LA OFICINA SEA AGRADABLE
	- AUXILIAR AL ADMOR	- CHECA NOMINAS	- PERSONAL DE LA COMUNIDAD O NO	- BUENA ILUMINACION Y VENTILACION.
	- TRABAJA DE OFNA.	- NEC. FISIOLÓGICAS		
		- ATIENDE TURISTAS		
		- REALIZA ESCRITOS		
		- CONTESTA LLAMADAS		
		- COME		
		- SIRVE CAFE U OTROS		



USUARIO	ROL	ACTIVIDADES	ANALISIS SOCIO-CULTURAL	ESPECTATIVAS
RECEPCIONISTA	- ATENDER TURISTAS - HACER RE-SERV. - RENTAR VEHICULOS - ACUATICOS - REGISTRAR VEHICULOS - ACUATICOS - TURISTAS	- LLEGA - ATIENDE TURISTAS - REGISTRA VEHICULOS - ACUATICOS - RENTA VEHICULOS - ATIENDE LLAMADAS - NEC. FISIOLÓGICAS - ARCHIVA REGISTROS - COBRA - DIRIGE AL USUARIO	- MEDIO/BAJO - PROFESIONISTA O TECNICO PROF. - PERSONA DE LA COMUNIDAD O NO	- BANO PROVADO PARA ESTA AREA - QUE EXISTA BUENA COMUNICACION CON DIVERSAS AREAS



JEFE ALMACENISTAS	- LLEGA/CHECAR TARJETAS - CAMBIARSE - RECIBIR VEHICULOS - ACUATICOS - GUARDARLOS - BAJARLOS A RAMPA - NEC. FISIOLÓGICAS	- LLEGA/CHECA TARJETA - RECIBE VEHICULOS - ACUATICOS - GUARDA REGISTROS DE VEHICULOS - PENSIONA VEHICULOS - ACUATICOS - BAJA VEHICULOS A RAMPA - MANIOBRA LOS REMOLQUES - SALE A COMER - SE DUCHA Y CAMBIA - NEC. FISIOLÓGICAS	- BAJO - PRIMARIA O SECUNDARIA - SEPA LEER Y ESCRIBIR - SEPA MANEJAR DE LA COMUNIDAD	- UN ESPACIO DONDE PUEDA GUARDAR Y ARCHIVAR ENTRADAS Y SALIDAS DE VEHICULOS
-------------------	---	--	---	---

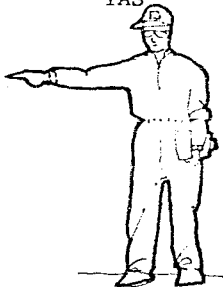



USUARIO	ROL	ACTIVIDADES	ANALISIS SOCIO-CULTURAL	ESPECTATIVAS
ENCARGADO DE MARINA	- LLEGA - ABRE LA OFNA. - ATIENDE A USUARIOS - SALE CON LANCHA AUX. - REVISAS ACTIVIDADES - NEC. FISIOLOGICAS	- LLEGA - ABRE OFICINA - ATIENDE USUARIOS - SE COMUNICA CON VIGIA - SALE AL RECORRIDO CON LANCHA AUXILIADORA - REVISAS ACTIVIDADES - NEC. FISIOLOGICAS	- MEDIO - ENCARGADO DE PUERTOS Y MARRINA	- TENER OFNA. PROPIA - TENER COMUNICACION CON LANCHA Y VIGIA POR RADIO - W.C. EN OFICINA



VIGILANTE VELADOR	ROL	ACTIVIDADES	ANALISIS SOCIO-CULTURAL	ESPECTATIVAS
VELADOR	- LLEGA - CHECA TARJETA - VIGILA - DESCANSA - NEC. FISIOLOGICAS	- LLEGA - CHECA TARJETA - VIGILA ESPACIOS - REPORTA NORMAS - NEC. FISIOLOGICAS	- BAJO - DE LA COMUNIDAD	- QUE HAYA ILUMINACION DURANTE LA NOCHE - QUE TENGA UN ESPACIO DONDE DESCANSAR



USUARIOS	ROL	ACTIVIDADES	ANALISIS SOCIO-CULTURAL	ESPECTATIVAS	
	DESPACHADOR	- LLEGAR	- LLEGA	- BAJO	- QUE EL ABAS-
		- CHECAR TARJETA	- CHECA TARJETA	- PRIMARIA O SEC.	TO SEA POR -
		- CAMBIARSE	- SE CAMBIA	- SEPA LEER Y ESCRI	MEDIO DE UNA
		- LIMPIAR AREA	- ASEA SU AREA	BIR	BOMBA DESPA-
		- DESPACHAR COMB.	- ABASTECE PRODS. A VEHICULOS -- ACUATICOS	- DE LA COMUNIDAD	CHADORA
		- NEC. FISIOLOGICAS	- COBRA		- QUE EXISTA -
			- RECIBE ABASTO DE COMB. etc.		UN ESPACIO -
			- NEC. FISIOLÓGICAS		DONDE DUCAR
					SE AL SALIR

	ENCARGADO DE BODEGA Y REFACC.	- LLEGAR	- LLEGA	- BAJO	- ALMACEN BIEN
		- CHECAR TARJETA	- CHECA	- PRIMARIA O SEC.	EQUIPADO
		- ABRIR BODEGA	- ABRE LA BODEGA	- SEPA LEER Y ESCRI	- AREA DE DES-
		- INVENTARIAR	- INVENTARIA	BIR	CARGA DE MAT.
		- RECIBIR MAT.	- RECIBE MATERIALES	- SEPA ALGO DE MECANICA	- QUE EL ALMA-
		- DESPACHAR MAT.	- ARCHIVA INVENTARIO	- DE LA COMUNIDAD	CEN ESTE PRO
		- NEC. FISIOLOGICAS	- DESPACHA MAT.		TEGIDO
			- SALE A COMER		
			- NEC. FISIOLÓGICAS		
			- CIERRA		
		- SE CAMBIA			

USUARIO	ROL	ACTIVIDADES	ANALISIS	
			SOCIO-CULTURAL	ESPECTATIVAS
CONDUCTOR	- LLEGA	- LLEGA	- BAJO	- QUE EL VEHICULO
LANCHAS	- CHECA TARJETA	- CHECA TARJETA	- DE LA COMUNIDAD	- LO ACUATICO ES
	TA	- BAJA EL VEHICULO		TE EN BUENAS
	- BAJAR EL BO	ACUATICO		CONDICIONES
	TE	- RECOGE BOLETOS		
	- PASEAR TURISTAS	- PASEA TURISTAS		
	- NEC. FISIOLOGICAS	- NEC. FISIOLOGICAS		
		- SURE Y GUARDA LANCHAS		



CONDUCTOR-	LLEGA	- LLEGA	- MEDIO/BAJO	- TENER COMUNI-
LANCHA	- CHECA TARJE-	- CHECA TARJETA	- SEPA PRIMEROS -	CACION POR RA-
AUXILIADO	TA	- BAJA LA LANCHAS	XILIOS	DIO CON VIGIA
RA	- BAJA EL VE	- REALIZA SUS RE	- DE LA COMUNIDAD	
	HICULO ACUA-	CORRIDOS		
	TICO	- ATIENDE PERCAN-		
	- SE COMUNICA	CES		
	CON VIGIA Y	- COMUNICA PERCAN		
	ENCARGADO DE	CES		
	MARINA	- AUXILIA A TURIS		
	- AUXILIA A -	TAS		
	LOS TURISTAS	- REMOLCA LANCHAS		
	- NEC. FISIOLO	- NEC. FISIOLOGI-		
	GICAS	GICAS		



USUARIO	ROL	ACTIVIDADES	ANALISIS SOCIO CULTURAL	ESPECTATIVAS
JEFE DE MANTTO.	- REVISAR IMPERFECTOS	- LLEGA	- MEDIO/BAJO-BAJO	- UN ESPACIO --
	- ARREGLAR INSTALACIONES	- CHECA TARJETA	- MECANICO	- QUE FUNCIONE
	- ARREGLAR Y MANTENER EN BUEN EDO. VEHICULOS ACUATICOS	- REVISAR INSTALACIONES	- PROFESIONAL TECNICO EN MECANICA	- TODA LA HERRAMIENTA NECESARIA PARA REALIZAR TRABAJOS
	- REVISAR EL TRABAJO DE LOS MECANICOS	- TRABAJA EN TALLER	- DE LA COMUNIDAD	- OFICINA
		- COME O SALE A COMER		- VESTIDORES Y DUCHA
		- REGRESA		
		- MANTIENE EN BUEN EDO. LOS VEHICULOS ACUATICOS		
		- REVISAR EL TRABAJO DE LOS MECANICOS		
		- CHECA LAS REACCIONES EN BODEGA		
		- AUXILIA AL TURISTA EN REVISIONES DE VEHICULOS ACUATICOS		
		- REALIZA POR ESCRITO EL TRABAJO QUE SE REALIZA PARA VALES PARA REFACCIONES		
		- O HACE VALES PARA REFACCIONES		
		- RECIBE ABASTO DE REFACCIONES O COMBUSTIBLE		



- LOS USUARIOS SE CLASIFICAN DE ACUERDO A SUS ACTIVIDADES Y SU ROL DE ACUERDO A LA SIGUIENTE MANERA:

<u>INTERNO</u>	<u>EXTERNO</u>	<u>EVENTUAL</u>
ADMINISTRADOR	SECRETARIA	
TURISTA	RECEPCIONISTA	
	DE MECANICOS Y MANT.	
	MECANICOS	
	ALMACENISTAS	
	DESPACHADOR COMB.	
	E. BODEGA REFACC.	
	CONDUCTOR DE LANCHAS	
	E. DE MARINA	

JERARQUIA DE ROLES

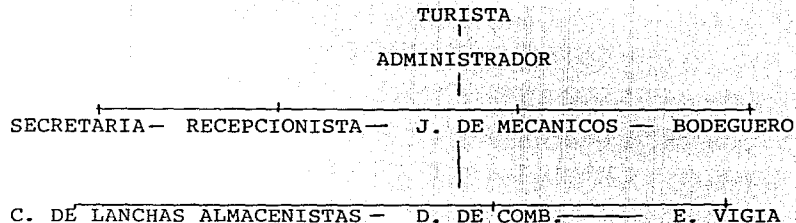

USUARIOS MOTEL

CONCLUSION SISTEMAS ANALOGOS
DE ACUERDO A LOS SISTEMAS ANALOGOS DE MOTELES

USUARIOS

- TURISTA
- DIRECTOR GENERAL
- SECRETARIA
- RECEPCIONISTA
- COCINERO
- AYUDANTE DE COCINA
- BARMAN
- MESEROS
- CAJERO

- ANIMADOR
- JARDINERO
- OF. DE MANTENIMIENTO
- AFANADOR
- VELADOR
- ENCARGADO DE CONCESION
- CAMARERA

ANALISIS DEL USUARIO

M O T E L

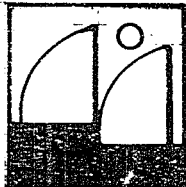

Motel y Club Nautico en Zirahuen Mich.



Elaboro FCO ARTURO GOMEZ CASTAÑON	Contiene análisis e investigación.
Elaboró CARLOS F. ZAMORA NEGRETE.	Lugar y fecha URUAPAN MICHOACAN. dic 1980
	Hoja de hoja

USUARIO	ROL	ACTIVIDADES	SOCIO-ECONOMICO	ESPECTATIVAS
TURISTA	- DESCANSAR - DIVERTIRSE	- ESTACIONA AUTO - SE REGISTRA - VA A SU DORMI- TORIO - SE ACOMODA - TOMA BEBIDAS - NEC. FISIOL _{OGI} CAS - COME ALIMENTOS - SE ASEA - PRACTICA ALGUN DEPORTE - COMPRA SOUVENIRS - LO ATIENDEN SI SE ACCIDENTA - PRACTICA JUEGOS DE SALON - DUERME	- NIVEL ECONOMICO PROMEDIO "MEDIO" - NIVEL CULTURAL "PROFESIONISTAS" "ESTUDIANTES"	- LUGARES TRANQUI- LOS DE BELLEZA - NATURAL - LA MAYOR VISTA - POSIBLE DE LOS - EDIFICIOS AL LA- GO - FACILIDAD DE USO DE INSTALACIONES





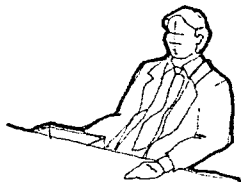



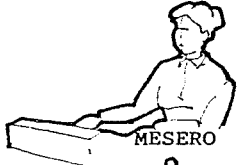

USUARIO	ROL	ACTIVIDADES	SOCIO-ECONOMICO	ESPECTATIVAS
DIRECTOR	- LLEVAR EL CONTROL DE LA INST.	- REVISAR INSTALACIONES - RECIBIR SURTIDORES DE MATERIAS PROMAS - SE ENTREVISTA CON TRABAJADORES - COME - NEC. FISIOLOGICAS - RECIBIR QUEJAS Y SUGERENCIAS - HACER REQUISA DE PROD. NECESARIOS - LLEVAR CONTABILIDAD - DUERME	- NIVEL ECONOMICO "MEDIO" - NIVEL CULTURAL "PROFESIONISTA"	- TENER SU OFICINA - QUE EL ALBERGUE BA- YA DE ACUERDO A LA TIPOLOGIA DEL POBLADO Y SE ADAPTE A LA ZONA

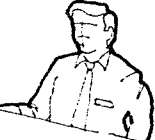





ANIMADOR	- CREAR AMBIENTE	- ORGANIZAR JUEGOS - COME - HACER EVENTOS - NEC. FISIOLOGICAS - DUERME	- NIVEL ECONOMICO MEDIO - NIVEL CULTURAL SECUNDARIA O BACHILLERATO	- CONTAR CON ESPACIOS ABIERTOS - QUE CUENTE CON CANCHAS DEPORTIVAS
----------	------------------	--	---	---



USUARIO	ROL	ACTIVIDADES	SOCIO-ECONOMICO	ESPECTATIVAS
	SECRETARIA - ASISTENCIA AL DIR. GENERAL	- ATIENDE <u>LLA</u> MADAS - REDACTA MEMO RANDOS - NEC. FISIOLÓGICAS	- NIVEL ECONOMICO MEDIO BAJO - NIVEL CULTURAL ESTUDIOS SECRETARIALES	- TENER UN ESPACIO QUE NO SEA CERRADO
	MESERO - SERVIR ALIM. Y BEBIDAS A LAS MESAS	- RECIBE PEDIDOS - HACE PEDIDOS A COCINA Y BAR - ENTREGA PEDIDO EN MESAS - DA LA CUENTA - NEC. FISIOL.	- NIVEL ECONOMICO MEDIO BAJO - NIVEL CULTURAL SECUNDARIA	
	CAJERO - COBRAR	- HACE CUENTAS - COBRA - ENTREGA NOTAS DE CONSUMO - NEC. FISIOLÓGICAS	- NIVEL ECONOMICO MEDIO BAJO - NIVEL CULTURAL SECUNDARIA	
	CAMARERA - DAR SERV. A HABITAC.	- TIENDE CAMAS - ASEA DORMITORIO - ASEA BANO - CAMBIA SABANAS - RECOGE ROPA - NEC. FISIOLÓGICAS	- NIVEL ECONOMICO BAJO - NIVEL CULTURAL SECUNDARIA	- UN ESPACIO PARA TENER SUS UTENSILIOS Y EQUIPO NECESARIO PARA LIMPIEZA

USUARIO	ROL	ACTIVIDADES	ANALISIS SOCIO-ECONOMICO	ESPECTATIVAS
	AFANADOR - MANTENER LIMPIAS LAS INS.	- LIMPIA INSTAL. - COME - NEC. FISIOL. - GUARDA UTENSILIOS DE TRABAJO	- NIVEL ECONOMICO BAJO - NIVEL CULTURAL PRIMARIA	- UN ESPACIO PARA GUARDAR UTENSILIOS
	RECEPCIONISTA - RECIBIR TURISTAS	- REGISTRA TURISTAS - ATIENDE LLAMADAS - NEC. FISIOLÓGICAS - COME - DESCANSA	- NIVEL ECONOMICO MEDIO BAJO - NIVEL CULTURAL SECUNDARIA-BACH.	- UN ESPACIO CON VISTA AMPLIA PARA QUE NO SEA UN LUGAR MONOTONO
	OFICIAL DE MANTTO. - DAR MANTTO. A MAQUINAS E INSTAL. HID. Y SANITARIAS	- CUIDA QUE LAS MAQUINAS TRABAJEN ADECUADAMENTE - NEC. FISIOL. - COME	- NIVEL ECONOMICO MEDIO - NIVEL CULTURAL TECNICO	- QUE TENGA UN LUGAR DONDE SE CONCENTREN LAS MAQS.
	COCINERO - PREPARAR ALIMENTOS	- SACA UTENSILIOS - SACA ALIM. REF. - CORTA, LICUA, ETC. - SACA ESPECIAS - PREPARA ALIM. - PONE UTENSILIOS PARA LAVAR - GUARDA UTENSILIOS - NEC. FISIOLÓGICAS	- NIVEL ECONOMICO MEDIO - NIVEL CULTURAL SE. BACH.	- QUE LA COCINA SEA UN ESPACIO AMPLIO PARA QUE NO OCURRAN ACCIDENTES

USUARIO	ROL	ACTIVIDADES	ANALISIS SOCIO-ECONOMICO	ESPECTATIVAS
AYTE. DE COCINA	- AUXILIA AL COCINERO	- AYUDA A CORTAR, LI CUAR, ETC. - LAVA UTENSILIOS Y LOZA - ASEAR LA COCINA - NEC. FISIOLÓGICAS	- NIVEL ECONOMICO MEDIO BAJO - NIVEL CULTURAL SECUNDARIA	
	BARMAN	- PREPARA Y SIRVE BEBIDAS - PONE A ENFRIAR BEBIDAS - MANTIENE LIMPIO EL LUGAR - NEC. FISIOLÓGICAS - PREPARA BOTANAS	- NIVEL ECONOMICO MEDIO - NIVEL CULTURAL SEC. BACH.	- UN LUGAR QUE CUENTE CON LO NECESARIO PARA PREPARAR LAS BEBIDAS
ENC. DE LAVANDERIA	- LAVAR Y PLANCHAR ROPA	- CLASIFICA ROPA - PONE ROPA EN LA VADORA - SACA LA ROPA - PLANCHA ROPA - NEC. FISIOLÓGICAS - COME	- NIVEL ECONOMICO MEDIO BAJO - NIVEL CULTURAL SECUNDARIA	- CONTAR CON LA MAQUINARIA NECESARIA
				

USUARIO	ROL	ACTIVIDADES	ANALISIS SOCIO-ECONOMICO	ESPECTATIVAS
	VELADOR - VIGILAR LAS INSTALACIONES Y EL ORDEN	- HACE RONDAS - DESCANSA - PREPARA Y TOMA ALIMENTOS - NEC. FISIOLOGICAS	- NIVEL ECONOMICO MEDIO BAJO - NIVEL CULTURAL PRIMARIA O SECUNDARIA	- TENER UN LUGAR DONDE PROTEGERSE EN EPOCA DE LLUVIAS, y DONDE DESCANSAR
	ENFERMERA - DAR PRIMEROS AUXILIOS	- ATIENDE ENFERMOS - TOMA ALIMENTOS - NEC. FISIOLOGICAS - DORMIR	- NIVEL ECONOMICO MEDIO-MEDIO BAJO - NIVEL CULTURAL - ESTUDIOS DE ENFERMERIA	- QUE LAS INSTALACIONES SEAN SEGURAS PARA EVITAR ACCIDENTES
	JARDINERO - DAR MANTENIMIENTO A AREAS VERDES	- PODA EL PASOTO, ARBOLES PLANTAS - NEC. FISIOLOGICAS - TOMA ALIMENTOS - GUARDA HERRAMIENTAS DE TRABAJO	- NIVEL ECONOMICO BAJO - NIVEL CULTURAL PRIMARIA	- UN LUGAR PARA GUARDAR SUS HERRAMIENTAS
	ENCARGADO DE VENDER ARTESANIAS	- ASEA EL LOCAL - ACOMODA ARTESANIAS - COBRA MERCANCIAS - ALMACENA MERCANCIAS - NEC. FISIOLOGICAS	- NIVEL ECONOMICO MEDIO - NIVEL CULTURAL SECUNDARIA O BAJA - CHILLERATO	

DETERMINACION DEL USUARIO

INTERNO	EXTERNO	EVENTUAL
- DIRECTOR GENERAL	- JARDINERO	- TURISTA
- ANIMADOR	- ENCARGADO DE CONCESION	
- VELADOR	- AFANADOR	
- ENFERMERA	- RECEPCIONISTA	
	- OF. DE MANTENIMIENTO	
	- COCINERO	
	- AYUDANTE DE COCINA	
	- BARMAN	
	- ENCARGADO DE LAVANDERIA	
	- SECRETARIA	
	- MESERO	
	- CAJERO	

el usuario puede ser interno, externo ó eventual de acuerdo al rol y actividades que desempeña dentro de un espacio. esto nos da como resultado el tiempo de permanencia dentro del conjunto.

JERARQUIA DE ROLES

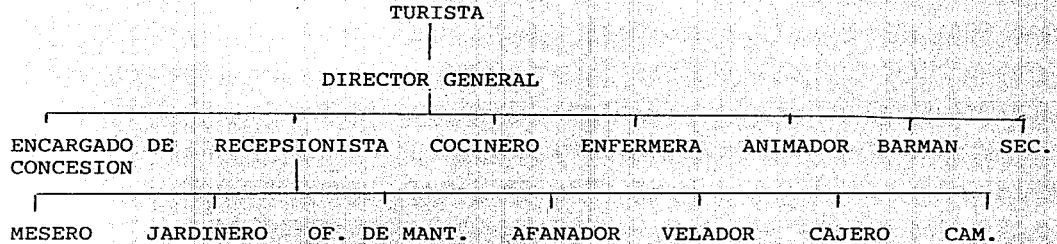

CUPOS

- MOTEL (HABITACIONES)
- RESTAURANT (COMENSALES)
- CLUB NAUTICO (JAULAS)

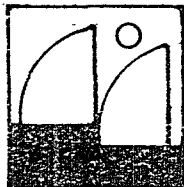

Motel y Club Nautico en Zirahuen Mich.

alumno FCO ARTURO GOMEZ CASTAÑON	contiene analisis e investigación.
alumno CARLOS F ZAMORA NEGRETE.	lugar y fecha URUAPAN MICHOACAN. dic 1952



M O T E L
DEMANDA DE HOSPEDAJE

MES	CANTIDAD REQUERIDA EN FIN DE SEMANA (1991) (MESES DE MENOR AFLUENCIA)
ENERO	3/12 X 123,5 = 31 HAB. IND.
FEBRERO	3/12 X 247.2 = 62 "
MARZO	3/12 X 165.5 = 41 "
MAYO	3/12 X 113.6 = 28 "
JUNIO	3/12 X 128.0 = 32 "
SEPT.	3/12 X 178.8 = 44 "
OCTUBRE	3/12 X 183.0 = 46 "
NOVIEMBRE	3/12 X 190.0 = 47 "

* TURISTAS HOSPEDADOS DIARIOS EN FIN DE SEMANA.

**PARA EL AÑO 1995 TOMANDO INCREMENTO DE 1.47% ANUAL LA CAPACIDAD MAXIMA REQUERIDA SERA DE: 172 HAB. INDIVIDUALES DIARIAS.

MES	SEMANA SANTA
ABRIL	3/15 X 254.0 = 51
EJEMPLO	
DONDE:	254 = NUMERO DE TURISTAS MENSUALES
	3 = DIAS DE ESTANCIA
	15 = DIAS QUE DURA EL TURISMO
	51 = CANTIDAD DE HABITACIONES DIARIAS

(INFORMACION SECTOR)

MES	VACACIONES VERANO
JULIO	3/22 X 272.0 = 37 TURISTAS HOSPEDADOS
AGOSTO	3/22 X 296.0 = 40 TURISTAS HOSPEDADOS

MES	VACACIONES FIN DE AÑO
DICIEMBRE	3/15 X 319.0 = 80

(INFORMACION SECTUR)

CONCLUSION

- SE PLANTEA QUE EL NUMERO MAYOR DE HOSPEDAJE QUE ES EN DICIEMBRE, DE 80 TURISTAS DIARIOS Y SE DOTARA DEL SERVICIO DE ESTANCIA PARA ESTE NUMERO DE USUARIOS.

- ESTO SE PROPONE PARA LA FECHA DE TERMINACION Y TOMANDO EN CUENTA QUE EL CRECIMIENTO CONTINUARA Y SE DARA IMPULSO EN CUESTION DE PUBLICIDAD, POR LO CUAL SE PLANTEA COMO AÑO DE TERMINACION 1995.

5 CABANAS P/2-4 PERSONAS	20
9 CABANAS P/6-8 PERSONAS	<u>72</u>
	92

USUARIOS EN CAPACIDAD MAXIMA

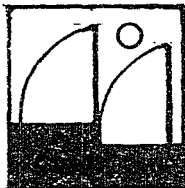

Motel y Club Nautico en Zirahuén Mich.

elumno FCO. ARTURO GOMEZ CASTAÑON	contiene analisis e investigación.
elumno CARLOS F. ZAMORA NEGRETE	lugar y fecha JRUAPAN MICHOACAN. dic 1982



RESUMEN DE AREAS DEL RESTAURANTE DE ESPECIALIDADES

RESTAURANT DE ESPECIALIDADES PARA 80 COMENSALES

AREA PUBLICA	M ² COMENSAL	AREA REQUERIDA MINIMA
- AREA DE MESAS	1.80 M ²	144.0M ²
- VESTIBULO	0.25 M ²	20.0 M ²
- SANITARIOS PUBLICO	0.24 M ²	19.2M ²
- ACCESO	0.21 M ²	16.8M ²
		200.0M ² 71%
AREA DE SERVICIO	M ² COMENSAL	AREA REQUERIDA
- COCINA	0.85 M ²	68.0 M ²
- SANITARIOS EMPLEADOS	0.05 M ²	4.0 M ²
- CAJA	0.04 M ²	3.2 M ²
- COMEDOR DE EMPLEADOS	0.04 M ²	3.2 M ²
		78.4 M ² 29%
		TOTAL DE AREA
		278.4 M ²
FUENTE DE INFORMACION (CRITERIOS BASICOS)		

CLUB NAUTICO
 DEMANDA GARAGE
 (J A U L A S)

<u>BOTES</u>		<u>JET, SKY</u>	
<u>MES</u>		<u>MES</u>	
ENERO	6 A 12 BOTES	ENERO	7 A 14 JET SKYS
FEBRERO	12 A 24 BOTES	FEBRERO	13 A 26 JET SKYS
MARZO	12 A 24 BOTES	MARZO	12 A 20 JET SKYS
MAYO	11 A 20 BOTES	MAYO	12 A 21 JET SKYS
JUNIO	10 A 15 BOTES	JUNIO	10 A 20 JET SKYS
SEPTIEMBRE	11 A 19 BOTES	SEPTIEMBRE	12 A 20 JET SKYS
OCTUBRE	8 A 16 BOTES	OCTUBRE	8 A 17 JET SKYS
NOVIEMBRE	12 A 20 BOTES	NOVIEMBRE	13 A 18 JET SKYS

- * No. DE VEHICULOS ACUATICOS DIARIOS EN FIN DE SEMANA
- * PARA EL AÑO DE 1995 TOMANDO UN INCREMENTO DEL 1.47% ANUAL.

LA CAPACIDAD MAXIMA REQUERIDA SERA DE 14 JAULAS GET SKY
 9 JAULAS BOTES
 5 EN MARINA BOTES

- * ESTO EN CASO DE RENTA EN GARAGE Y MANTENIMIENTO DEL VEHICULO ACUATICO, DONDE UN 50% SON LA CAPACIDAD MAXIMA Y EL OTRO 50% PARTEN A SU LUGAR DE ORIGEN.

(INFORMACION SECTUR Y SECRETARIA DE MARINA)

CONCLUSIONES:

- SE PLANTEA QUE EL NUMERO MAYOR DE GARAGE Y MANTENIMIENTO QUE ES EN DICIEMBRE, SERA DE:
 - 14 JAULAS JET SKY
 - 9 JAULAS BOTES
 - 5 EN MARINA BOTES

- DONDE EL OTRO 50% DE VEHICULOS ACUATICOS REGRESAN A SU LUGAR DE ORIGEN EL MISMO DIA Y NO OCUPAN EL GARAGE.

VI. ASPECTO FUNCIONAL

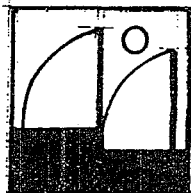

Motel y Club Nautico en Zirahuen Mich.

alumno: FCO. ARTURO GOMEZ CASTAÑON	contiene análisis e investigación.
alumno: CARLOS F. ZAMORA NEGRETE.	lugar y fecha. URUAPAN MICHOACAN. dic 1962
	pagina de hoja



USUARIO	ACTIVIDAD TIPICA	ESPACIO	ACTIVIDAD ESPECTATIVA	ESPACIO
---------	------------------	---------	-----------------------	---------

TURISTA

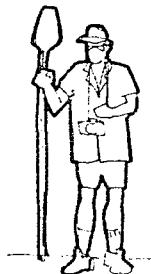



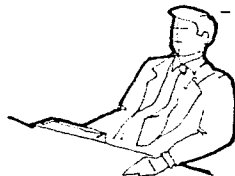

- REGISTRARSE	- RECEPCION	- ENCONTRAR ESPACIO DONDE GUARDARLO	- ZONA DE JAULAS
- RECEPCION VEHICULO ACUATICO	- RECEPCION VEHICULOS ACUAT		
- CAMBIARSE O DUCHARSE	- BANOS, VESTIDORES		
- NECESIDADES FISIOLOGICAS	- W.C.		
- RENTA DE VEHICULO ACUATICO	- RECEPCION	- ESPACIO DONDE RENTAR VEHICULO ACUATICO	- RECEPCION
- ESPERAR A QUE DESEMBARQUEN SU VEHICULO ACUATICO	- PATIO DE MANIOBRAS GRUAS	- ESPACIO DONDE PUEDE DESEMBARCAR UN VEHICULO ACUATICO	- GRUA Y RAMPA
- VER VEHICULOS ACUATICOS	- AREA DE MARINA PLAYA MIRADOR TERRAZA	- ESPACIO DONDE PUEDE REALIZAR LAS ACTIVIDADES ACUATICAS CON SEGURIDAD	- PARTE DEL LAGO ZONA DE VIGIA

DIRECTOR GENERAL



- ATENDER DEMANDAS	- PRIVADO	- BRINDAR UN BUEN SERVICIO	- TODOS
- REVISAR PERSONAL	- TODOS	- FACILITAR AL TURISTA ACCESO AL LAGO	- RAMPA Y GRUA
- LEVANTARSE, ASESORAR	- CASA ADMINISTRADOR	- QUE EL DESARROLLO NO ALTERE EL SISTEMA ECOLOGICO DEL LAGO	- NO INSTALACIONES DE ENERGETICOS NO CONVENCIONALES

USUARIO	ACTIVIDAD TIPICA	ESPACIO	ACTIVIDAD ESPECTATIVA	ESPACIO
	- LLEGA, CHECA TARJ.	- RECEPCION BOTES	- ESPACIO CON VISTA A TODO EL LAGO	- TORRE DE VIGIA
	- SUBE A LA TORRE	- TORRE VIGIA	- COMUNICACION DIRECTA CON LANCHAS AUXILIADORAS	- TORRE, RADIO, FARO
	- SE COMUNICA CON LANCHAS AUXILIADORAS	- TORRE VIGIA	- W.C. TORRE	- TORRE, RADIO, FARO
	- REPORTA ALGUN PERCANCE	- TORRE VIGIA		
ENCARGADO MARINA 	- NEC. FISIOLÓGICAS	- TORRE VIGIA		
	- LLEGA	- RECEPCION	- OFICINA PROPIA	- EN RECEPCION.
	- ABRE LA OFICINA	- EN RECEPCION	- COMUNICACION DIRECTA CON VIGIA Y LANCHAS AUXILIADORAS	- RADIO EN OFICINA
	- ATIENDE USUARIOS	- OFICINA		
	- SALE CON LA LANCHAS AUXILIADORAS AL LAGO	- GRUA Y RAMPA		
	- NEC. FISIOLÓGICAS	- W.C. OFICINA		

USUARIO	ACTIVIDAD TIPICA	ESPACIO	ACTIVIDAD ESPECTATIVA	ESPACIO
 DESPACHA DOR DE COMBUSTI BLE	- LLEGA, CHECA TARJETA	- OFICINA JEFE	- ABASTO POR MEDIO	- AREA
	- SE CAMBIA	- VESTIDORES	- DE UNA BOMBA DESPACHA	- DE A
	- ASEA SU AREA	- AREA ABASTO	- DORA	- BASTO
	- ABASTECE PRODUCTOS	- ALMACEN	- ESPACIO DONDE DUCHARSE	- COMB.
	- DESPACHA COMBUSTIBLE	- AREA ABASTO		- VESTI-
- COBRA	- AREA ABASTO		- DOR Y	
- NEC. FISIOLÓGICAS	- W.C. Y VESTI DORES EMPLEA DOS		- DUCHA	
 ENCARGA DO BODE GA Y RE FACC.	- LLEGA, CHECA TARJETA	- OFNA. MANT.	- ALMACEN BIEN EQUIPADO-BODEGA	
	- ABRE LA BODEGA	- BODEGA REGAC.	- AREA PARA CARGA Y DES REF.	
	- INVENTARIA	- BODEGA REFAC.	- CARGAR MATERIAL	- ANDEN
	- RECIBE MATERIALES	- ANDEN CARGA	- ALMACEN BIEN PROTEGI-	- CARGA Y
	- NEC. FISIOLÓGICAS	- W.C. EMP.	- DO	- DESC.
- DESPACHA MATERIAL	- BODEGA REFAC.		-BODEGA REF	
 JEFE MANTTO.	- REVISAR INSTALAC.	- TODOS	- ESPACIO CON HERRAMIEÑ- TALLER TAS	
	- TRABAJAR EN TALLER	- TALLER	- OFICINA DONDE PUEDA	-OFICINA
	- NEC. FISIOLÓGICAS	- W.C.	- LLEVAR ESCRITOS	
- CAMBIARSE Y DUCHAR SE	- VESTIDOR	- ESPACIO DONDE PUEDE	- VESTI-	
- REALIZAR ESCRITOS DE TRABAJO	- OFICINA	- DUCHARSE Y CAMBIARSE	- DOR	

USUARIO	ACTIVIDAD TIPICA	ESPACIO	ACTIVIDAD ESPECTATIVA	ESPACIO
	- LLEGA Y CHECA TARJETA	- RECEPCION	- BUENA ILUMINACION NOCTURNA	- CONJUNTO
	- VIGILA Y VELA	- TODO EL CONJUNTO	- ESPACIO DONDE DES CANSAR	- CASETA DE VIGILANCIA
	- DESCANSA	- CASETA DE VIGILANCIA		
	- NEC. FISIOLÓGICAS	- CASETA DE VIGILANCIA		

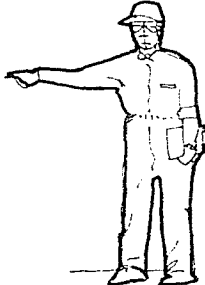
USUARIO	ACTIVIDAD TIPICA	ESPACIO	ACTIVIDAD ESPECTATIVA	ESPACIO
	- LLEGAN, CHECAN TARJETE	- OFICINA, ALMACEN	- BUEN CONTROL Y MANEJO DE REMOLQUES	- RECEPCION REMOLQUES
	- SE CAMBIAN	- VESTIDORES	- ESPACIO DONDE DUCHARSE	- VESTIDORES Y DUCHA EMPLEADOS
	- RECIBEN VEHICULOS ACUATICOS	- RECEPCION REMOLQUES		
	- SACAN EL TRACTOR	- GARAGE		
	- METEN BOTES AL LAGO	- RAMPA		
	- NEC. FISIOLÓGICAS	- VESTIDORES		

USUARIO	ACTIVIDAD TIPICA	ESPACIO	ACTIVIDAD ESPECTATIVA	ESPACIO
MECANICOS	- CHECAR TARJETA	- OFICINA MANT.	- ESPCIO DONDE DUCAR	- VESTIDO-
	- CAMBIARSE Y ASEAR	- VESTIDORES	SE Y CAMBIARSE	RES
	SE			
	- ARREGLAR VEHICU-	- TALLER		
	LOS ACUATICOS			
	- NEC.FISIOLOGICAS	- W.C.		
JEFE ALMACEN	- CHECAR TARJETE	- OFICINA	- BIEN CONTROL Y MANE-	-RECEPCION
			JO DE REMOLQUES	DE REMOL-
				QUES
	- RECIBIR VEHICULOS	- PATIO DE MA-		-PATIO DE
	ACUATICOS	NIOBRAS		MANIOBRAS
	- ALMACENAR VEHICU	- JAULAS O MA-		
	LOS	RINA		
	- GUARDAR Y ARCHI-	- OFICINA	- ESPACIO DONDE GUAR-	
	VAR ENTRADAS Y		DAR FICHAS ENTRADA	
	SALIDAS VEHICULOS		Y SALIDA REMOLQUES	
	ACUAT.			
	- CAMBIARSE Y DUCAR-	- VESTIDORES	- ESPACIO DONDE DU---	-VESTIDORES
	SE		CHARSE Y CAMBIAR-	Y DUCHAS
			SE	

USUARIO	ACTIVIDAD TIPICA	ESPACIO	ACTIVIDAD ESPECTATIVA	ESPACIO
CONDUCTOR LANCHAS	- LLEGA/CHECHA TARJETA	- OFNA. JEFE ALMACEN		
	- BAJA BEHICULO ACUATICO	- RAMPA Y GRUA	- VEHICULO ACUATICO QUE SE ENCUENTRE EN BUEN ESTADO	
	- PASE A LOS TURISTAS	- LAGO		
	- NEC. FISIOLÓGICAS	- W.C.		
	- SUBE LANCHAS	- GRUA Y RAMPA		
CONDUCTOR LANCHA AUXILIADO RA.	- LLEGA CHECA TARJETA	- RECEPCION		
	- BAJA LANCHAS	- GRUA Y RAMPA		
	- REALIZA RECORRIDOS	- LAGO		
	- ATIENDE PERCANCES	- LAGO	- COMUNICACION CON VIGIA	- TORRE DE VIGIA Y LANCHAS
	- AUXILIA TURISTAS	- LAGO		
	- NEC. FISIOLÓGICAS	- W.C.		

PROGRAMA CLUB NAUTICO

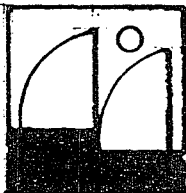

Motel y Club Nautico en Zirahuen Mich.

<small>alumno</small> FCO ARTURO GOMEZ CASTAÑON	<small>contiene</small> análisis e investigación.
<small>alumno</small> CARLOS F. ZAMORA NEGRETE.	<small>lugar y fecha</small> URUAPAN MICHOACAN. dic 1982
	<small>hora de hora</small>



RECEPCION DE VE-
HICULOS ACUAT.

OFICINA DE RECEPCION
PATIO DE MANIOBRAS
GRUA Y RAMPAS
ZONA DE ABASTECIMIENTO
AREA DE JAULAS
TALLER
REFACCIONARIA
OFICINA DE MANTTO.
TALLER DE MANTTO.
VESTIDORES Y BANOS (SERV. EMPLEADOS)
VESTIDORES Y BANOS
SNACK BAR
ZONA DE MARINA

MATRIZ DE
INTERRELACIONES
CLUB NAUTICO

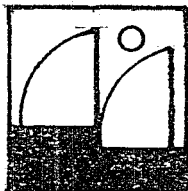

Motel y Club Nautico en Zirahuén Mich.

autor FCO. ARTURO GOMEZ CASTAÑON	contiene análisis e investigación.
autor CARLOS F. ZAMORA NEGRETE.	lugar y fecha URUAPAN MICHOACAN. dic 1992



RECEPCION PRINCIPAL

LOBBY

BARRA DE REGISTRO

TELEFONOS PUBLICOS

CONCESIONES

OFICINA DE MARINA

BAÑOS PUBLICOS



ADMINISTRACION

PRIVADO DEL ADMINISTRADOR

OFICINA SECRETARIAL

SALA DE JUNTAS



LIGAS:
d= directa
i= indirecta
n= nula

AREAS PUBLICAS PARA EL TURISTA

RECEPCION REMOLQUES

ABASTO DE COMBUSTIBLE

GRUA Y RAMPA

AREA DE MARINAS

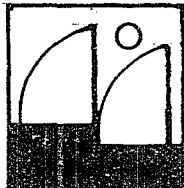

Motel y Club Nautico en Zirahuén Mich.



autor FCO ARTURO GOMEZ CASTAÑON	contiene análisis e investigación.	
autor CARLOS F ZAMORA NEGRETE.	lugar y fecha URUAPAN MICHOACAN. dic 1982	no. de hoja

AREAS PUBLICAS PARA EL TURISTA (CONT.)

PLAYA	d
SNACK BAR TERRAZA	d i
WC, DUCHAS Y VESTIDOR	d i
JAULAS	i

SERVICIOS DE APOYO

OFICINA JEFE DE MANTENIMIENTO	d
OFICINA JEFE DE ALMACEN	d i
BODEGA REFACCIONARIA	d i d
ANDEN CARGA Y DESCARGA	i d i i n
TALLER DE MANTENIMIENTO	i n d n n n i
TALLER VEHICULOS ACUATICOS	n n n n i d
VESTIDOR Y DUCHAS EMPLEADOS	n n n d i i
TORRE DE VIGIA	n n d i
GARAGE TRACTOR	d n d i
JAULAS	d

LIGAS:
d= directa
i= indirecta
n= nula

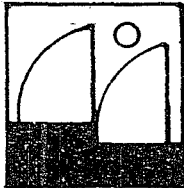

Motel y Club Nautico en Zirahuen Mich.

alumno FCO ARTURO GOMEZ CASTAÑON	contiene análisis e investigación.
alumno CARLOS F ZAMORA NEGRETE	lugar y fecha URUAPAN MICHOACAN. dic 1992
	no de hoja



RESUMEN DE AREAS

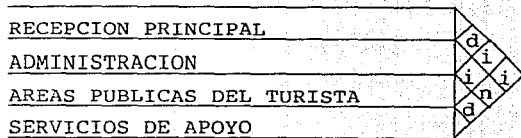

LIGAS:
 d= directa
 i= indirecta
 n= nula

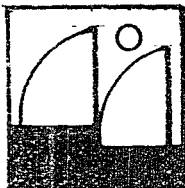
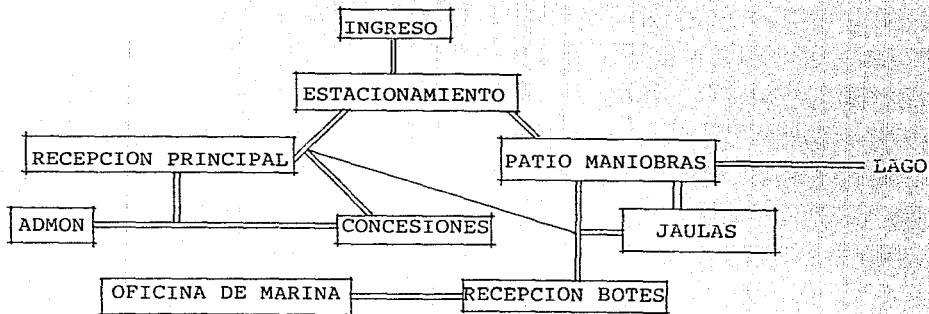

Motel y Club Nautico en Zirahuen Mich.



autor FCO ARTURO GOMEZ CASTAÑON	contenido análisis e investigación.
autor CARLOS F ZAMORA NEGRETE.	lugar y fecha URUAPAN MICHOACAN. dic 1982
	no. de hoja

TABLA DE REQUISITOS
MOTEL Y CLUB NAUTICO
CLUB NAUTICO

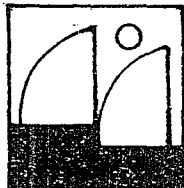

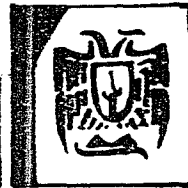

Motel y Club Nautico en Zirahuen Mich.

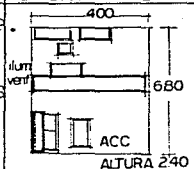
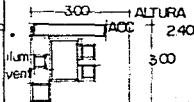

<small>alumno</small> FCO ARTURO GOMEZ CASTAÑON	<small>contiene</small> análisis e investigación.
<small>alumno</small> CARLOS F ZAMORA NEGRETE	<small>lugar y fecha</small> URUAPAN MICHOACAN. dic 1982
	<small>no de hoja</small>

USUARIO	ZONA	ACTIVIDAD	ESPACIO	MOB. Y EQUIPO	PATRON DISEÑO	AREA M ²	LIGA	
TURISTA	TIPICA PUBLICA	- REGISTRARSE	- RECEPCION	- BARRA RECEP. - SILLONES - BARRA RECEP.		- 900	- SNACK BAR - MUELLE	
		- REGISTRAR VEHICULO - ACUATICO	- RECEPCION VEHICULOS ACUATICOS					
	TIPICA SERVICIO	- CAMBIARSE	- BAÑOS VESTIDOS	- DUCHAS - COCKER - INODOROS - LAVAMANOS			- 51	- RECEPCION GRUA Y RAMPA PLAYAS
		- ESPERAR A QUE DESEMBARQUEN SU VEHICULO ACUATICO	- SNACK BAR	- ASOLEADEROS - SILLAS - MESAS - PARASOL			- 440	
		- CONTEMPLAR ACTIVIDADES ACUATICAS	- SNACK BAR O PLAYA	- ASOLEADEROS - SILLAS - MESAS - PARASOL			- 440	
DIRECTOR GENERAL	TIPICA PUBLICA Y PRIVADA	- ATENDER DE MANDAS - USUARIOS - VIGILAR EL BUEN FUNCIONAMIENTO DEL CLUB	- PRIVADO - RECEPCION VARIABLES	- ESCRITORIO - SILLAS - ARCHIVO - VARIABLES		- 10.50	- SNACK BAR - MUELLE	

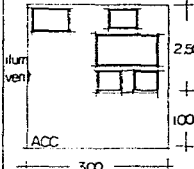
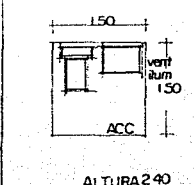
USUARIO	ZONA	ACTIVIDAD	ESPACIO	MOB. Y EQUIPO	PATRON DISEÑO	AREA M ²	LIGA
RECEPCIONISTA	TIPICA PUBLICA	- REGISTRAR VEHICULOS ACUATICOS	- RECEPCION PPAL.	- BARRA RECEP. - SILLONES - ESCRITORIOS - SILLONES - ARCHIVO - SILLAS		2400	- AREA DE JAULAS - SNACK BAR - MUELLE
			- RECEPCION VEHICULOS ACUATICOS	- BARRA RECEP. - ESCRITORIO - SILLAS - ARCHIVO		9.00	
	TIPICA PRIVADA	- NEC. FISIOLOGICAS	- W.C.	- INODORO - LAVAMANOS		2.25	
ENCARGADO DE MARINA	TIPICA PUBLICA	- ATENDER USUARIOS - SALIR A REVISAR ACTIVIDADES ACUATICAS EN CANCHA - AUXILIADORA	- RECEPCION OFICINA	- ESCRITORIO - SILLAS - ARCHIVO		10.50	- SNACK BAR - JAULAS
			- VARIABLE				
	TIPICA PRIVADA	- NEC. FIS.	- W.C.	- INODOROS - LAVAMANOS		2.25	

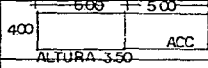
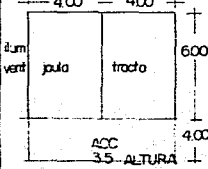
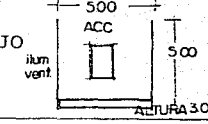
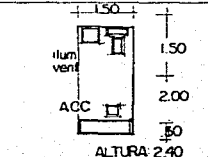
USUARIO	ZONA	ACTIVIDAD	ESPACIO	MOB. Y EQUIPO	PATRON DISEÑO	AREA M ²	LIGA
ALMACENIS TAS	TIPICA SERVICIO	RECIBIR VEHICULOS	PATIO DE MANIOBRAS	- TRACTOR		44.00	
		ACUATICOS GUARDAR VEHICULOS ACUATICOS INTRODUCIR VEHICULOS ACUATICOS AL LAGO O VICEVERSA. NEC. FIS.	ZONA DE JAULAS GRUA Y RAMPA	- TRACTOR - JAULAS -GRUA O - TRACTOR		80.00	TALLER RECEPCION BOTES
			W.C. VESTIDORES	- LOCKERS - INODORO - DUCHA - LAVAMANOS		7.10	
MECANICOS	TIPICA SERVICIO	ARREGLAR VEHICULOS ACUATICOS NEC. FIS.	TALLER	- MESA DE TRABAJO - HERRAMIENTA		25.00	RECEPCION BOTES JAULAS
			W.C. VESTIDOR	- REMOLQUE - INODORO - LAVAMANOS - DUCHA - LOCKERS		3.00	
VIGILANTE	APOYO SERVICIO	CONTROLAR EL ACCESO DEL CLUB NAUTICO	CASETA DE CONTROL	- SILLA - ESCRITORIO - W.C.		6.00	ESTACIONAMIENTO RECEPCION PRINCIPAL

USUARIOS	ZONA	ACTIVIDAD	ESPACIO	MOB. Y EQUIPO	PATRON DISEÑO	AREA M ²	LIGA
JEFE DE MANTENIMIENTO	APOYO SERVICIO	- MANTENER EN BUEN ESTADO EL CLUB	- VARIABLE				- JAULAS - TALLER - RECEPCION - BOTES
		- TRABAJAR EN TALLER	- TALLER DE MANTE NIMIENTO	- MESA DE TRABAJO - ANAQUELES - HERRAMIENTAS		25.00	
ENCARGADO DE BODEGA Y REFACCIONARIA	APOYO SERVICIO	- DESPACHA REFACCIONES	- BODEGA	- ESCRITORIO - SILLA - ARCHIVO - ANAQUELES		10.50	- JAULAS - RESEPCION - BOTES
		- NEC. FIS.	- W.C.	- INODORO - LAVAMANOS		3.00	
DESPACHADOR DE COMBUSTIBLE	APOYO SERVICIO TIPICA	- ABASTECER DE COMBUSTIBLE A VEHICULOS ACUATICOS	- AREA DE ABASTO	- BOMBA DESPACHADORA		50.00	- JAULAS - RECEPCION - BOTES



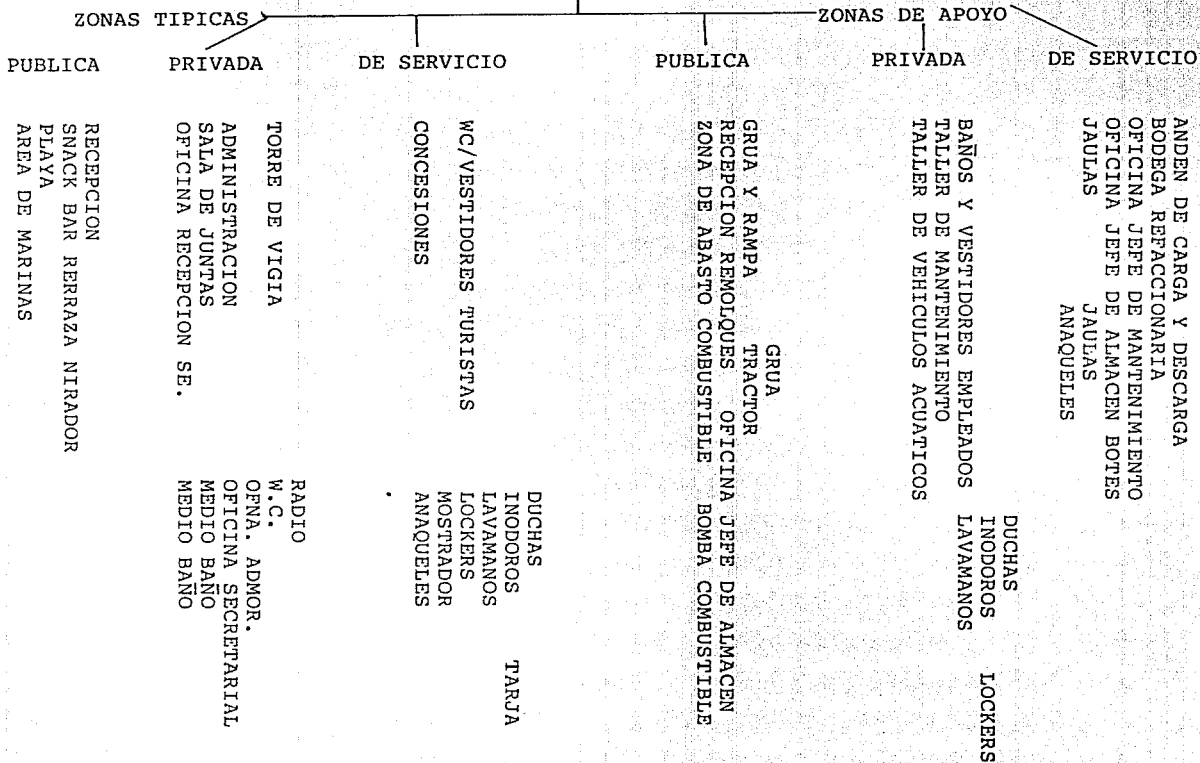

USUARIO	ZONA	ACTIVIDAD	ESPACIO	MOB. Y EQUIPO	PATRON DISEÑO	AREA M ²	LIGA
VIGIA SALVA VIDAS	TIPICA PRIVADA	VIGILAR AC TIVIDADES ACUATICAS	TORRE	- RADIO - SILLAS - ESCRITORIO		900	.
		REPORTAR PERCANCES	TORRE	- RADIO - SILLAS - ESCRITORIO		900	PLAYA GRUA Y RAMPA JAULAS
JEFE DE ALMACEN	TIPICA SERVICIO	NEC. FIS.	W.C.	- INODORO - LAVAMANOS		300	
		RECIBIR - VEHICULOS ACUATICOS	PATIO DE MANIOBRAS	- TRACTOR		4400	JAULAS RECEPCION BOTES
		GUARDAR Y ARCHIVAR ENTRADAS Y SALIDAS DE VEHICU LOS ACUA- TICOS	OFICINA	- SILLAS - ESCRITORIO - ARCHIVO		1050	
		NEC. FIS.	W.C.	- INODORO - LAVAMANOS - LOCKER - DUCHA		80	

ARBOL DEL SISTEMA

CLUB NAUTICO



MOTEL

USUARIO	ACTIVIDAD	ESPACIO
<p>DIRECTOR GENERAL</p> 	<ul style="list-style-type: none"> - NECESIDADES FISIOLÓGICAS - CONTROL DE INSTALACIONES - ESTANCIA - DORMIR - ASEO PERSONAL 	<ul style="list-style-type: none"> - SANITARIO - OFICINA - ESTAR - DORMITORIO - CUARTO DE BAÑO
<p>TURISTA</p> 	<ul style="list-style-type: none"> - SE REGISTRA - ESTANCIA - COMER - NECESIDADES FISIOLÓGICAS - PRACTICA DEPORTES - COMPRA SOUTENIRS - LO ATIENDEN SU SE ACCIDENTA O SE ENFRMA - PRACTICA JUEGOS DE SALON - DUERME - VE T.V. - SE ASEA - SE VISTE 	<ul style="list-style-type: none"> - AREA DE REGISTRO - ESTAR - AREA DE COMENSALES - SERVICIO SANITARIO - CANCHAS - TIENDA - AREA DE CURACIONES - AREA DE JUEGOS - DORMITORIO - ESTAR - CUARTO DE BANO - VESTIDOR
<p>ANIMADOR</p> 	<ul style="list-style-type: none"> - ORGANIZA JUEGOS - COME - DUERME 	<ul style="list-style-type: none"> - CANCHAS DEPORTIVAS - AREA DE COMENSALES - DORMITORIO
<p>VELADOR</p> 	<ul style="list-style-type: none"> - DESCANSA - PREPARA Y TOMA ALIMENTOS - NECESIDADES FISIOLÓGICAS 	<ul style="list-style-type: none"> - ESTAR - COCINETA - BAÑO
<p>ENFERMERA</p> 	<ul style="list-style-type: none"> - ATIENDE ENFERMOS 	<ul style="list-style-type: none"> - ENFERMERIA

USUARIO ACTIVIDAD TIPICA ESPACIO ACTIVIDAD ESPECTATIVA ESPACIO

SECRETARIA
 - COMER - RESTAURANT
 - NECESIDADES FISIOLOGICAS - PRIVADO
 - REALIZAR JUNTAS - SALA JUNTAS
 - AMENIZAR EVENTOS - VARIOS

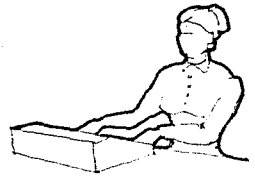

- ATENDER DEMANDAS - OFICINA
 - LLEVAR CONTAB. - OFICINA
 - REALIZAR ESCRITOS - OFICINA
 - AUXILIAR AL ADMOR. - PRIVADO, OFICINA
 - NEC. FISIOLOGICAS - W.C.
 - PREPARAR CAFE - BARRA DE BEBIDAS

- TENER BAÑO PROPIO - W.C.
 - ESPACIO CON BUENA ILUMINACION Y VENTILACION -- OFICINA SE-CRDTARIAL

RECEPCIONISTA
 - ATENDER AL TURISTA - RECEPCION
 - REGISTRAR VEHICULOS ACUATICOS - CONTROL/RECEPCION
 - NEC. FISIOLOGICAS - WC RECEP.
 - RENTAR VEHICULOS ACUATICOS - CONTROL/RECEPCION
 - COBRAR - CONTROL
 - DIRIGIR AL USUARIO - CONTROL POR MEDIO DE BELL BOYS



- BAÑO PARA AREA DE CONTROL -- W.C.
 - SISTEMA DE COMUNICACION CON LOS ESPACIOS QUE LE APOYEN - SISTEMA DE INTERCOMUNICACION CON: JAULAS GRUA Y RAMPA TERRAZAS VIGIA ADMON. RESTAURANT

USUARIO	ACTIVIDAD	ESPACIO
JARDINERO	- PODA PASTO, ARBOLES, ETC. - GUARDA UTENSILIOS DE TRABAJO	- AREAS VERDES - BODEGA
ENCARGADO DE CONCESION	- ACOMODA ARTICULOS - COBRA MERCANCIAS - ALMACENA MERCANCIA	- ESTANTES - CAJA - BODEGA
AFANADOR	- SACA Y GUARDA UTENSILIOS DE TRABAJOS	- BODEGA
RECEPCIONISTA	- REGISTRA TURISTAS - ATIENDE LLAMADAS	- RECEPCION - CONMUTADOR
OFICIAL DE MANTENIMIENTO	- CUIDA QUE LAS MAQUINAS TRABAJEN ADECUADAMENTE	- AREA DE MAQUINAS
COCINERO	- SACA UTENSILIOS - SACA ALIMENTOS Y ESPECIAS - CORTA, LICUAL, ETC. - PREPARA ALIMENTOS	- CAJONERAS - REFRIGERADOR Y ALACENA - AREA DE PREPARACION - ESTUFA, PLANCHA, SALAMANDRA
AYTE. DE COCINA	- LAVA UTENSILIOS Y LOZA	- TARJAS
BARMAN	- PONE A ENFRIAR BEBIDAS - PREPARA Y SIRVE BEBIDAS - PREPARA BOTANAS	- REFRIGERADORES - BARRA - BARRA

<u>USUARIO</u>	<u>ACTIVIDAD</u>	<u>ESPACIO</u>
ENCARGADO DE LAVANDERIA	- CLASIFICA ROPA	- AREA DE CLASIFICACION
	- LAVA ROPA Y SECA	- AREA DE MAQUINAS
	- PLANCHA ROPA	- AREA DE PLANCHADO
SECRETARIA	- ATIENDE LLAMADAS	- AREA SECRETARIAL
	- REDACTA CARTAS Y OFICIOS	- AREA SECRETARIAL
	- NECESIDADES FISIOLÓGICAS	- SANITARIO
MESERO	- RECIBE PEDIDOS	- AREA DE COMENSALES
	- HACE PEDIDOS EN COCINA Y BAR	- BARRA DE PEDIDOS
	- NECESIDADES FISIOLÓGICAS	- SANITARIO
CAJERO	- HACE CUENTAS	- AREA DE CAJA
	- COBRA Y DA CAMBIO	- AREA DE CAJA
	- NECESIDADES FISIOLÓGICAS	- SANITARIO

PROGRAMA

ESTACIONA MIENTO	CASETA DE CONTROL
	CAJONES
RECEPCION	VESTIBULO RECEPCION - CONCESIONES
	BARRA DE REGISTRO
	AREA DE TELEFONOS PUBLICOS
	LOBBY - ESTAR
	BAÑOS PUBLICOS
ADMINISTRACION	PRIVADO DEL ADMOR. - MEDIO BAÑO
	RECEPCION SECRET. - MEDIO BAÑO - ZONA CAFE
	SALA DE JUNTAS - MEDIO BAÑO
	ARCHIVO
SALA DE JUEGOS	AREA DE MESAS BILLAR
	AREA MESAS POKER - BAÑOS PUBLICOS
	TERRAZA - BARRA DESPACHADORA
	CAFETERIA - COCINETA
	- ALMACEN
	- MEDIO BAÑO

MATRIZ DE
INTERRELACIONES
M O T E L

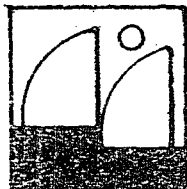

Motel y Club Nautico en Zirahuen Mich.

autor FCO ARTURO GOMEZ CASTAÑON	contiene análisis e investigación.
autor CARLOS F. ZAMORA NEGRETE.	lugar y fecha URUAPAN MICHOACAN. dic 1992



TABLA DE REQUISITOS

MOTEL CLUB NAUTICO

M O T E L .

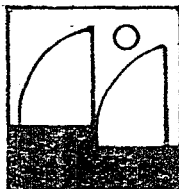

Motel y Club Nautico en Zirahuen Mich.

alumno FCO ARTURO GOMEZ CASTAÑON	contiene análisis e investigación.
alumno CARLOS F ZAMORA NEGRETE	lugar y fecha URUAPAN MICHOACAN. dic 1982
	no de hoja



USUARIO	ZONA	ACTIVIDAD	ESPACIO	MOBILIARIO Y EQUIPO	PATRON DE DISENO	AREA M ²	LIGA
TURISTA	TIPICA PRIVADA	- DORMIR	- DORMITORIO	- CAMA - BUROS		5.5M ²	- CON. HOR Y/O VEST W.C. Y VISUAL - CON EXT.
	TIPICA PRIVADA	- PREPARA ALIM.	- COCINETA	- ESTUFA - BARRA - ESTANTES - TARJA		4.42M ²	- CONECT. HOR. COMEDOR
	TIPICA PUBLICA	- SE REGISTRA	- RECEPCION	- BARRA		2.42M ²	- CONECT. HOR. ESTAR
		- ESPERA P/P.G.	- ESTAR	- SILLONES - MESA DE CENTRO		5.13M ²	- CONECT. HOR. REGISTRO
	TIP. TIP. SERV. PRIV.	- COMER	- COMEDOR	- MESAS - SILLAS - A. COMENSALLES - MESA - SILLA		7.41M ²	- CONECT. HOR.

USUARIO	ZONA	ACTIVIDAD	ESPACIO	MOBILIARIO Y EQUIPO	PATRON DE DISEÑO	AREA M ²	LIGA CON:
TURISTA	TIPICA PRIVADA	- NEC. FIS.	- SANITARIO	- INODORO - LAVCBO	<p>ilum. ventilación 1.05 1.05 0.30 0.50 0.30 ACC.</p> <p>ALTURA 2.4</p>	1.87M ²	- CON HOR CUARTO BANO
	TIPICA PRIVADA	- ASEO PERS.	- CUARTO DE BANO	- REGADERA	<p>1.00 ilum. vent 0.90 ACC.</p> <p>ALTURA 2.4</p>	0.9M ²	- SANITA- RIO CON. HOR VESTIDOR
	TIPICA PRIVADA	- VESTIRSE	- VESTIDOR	- CLOSET - TOCADOR	<p>0.3 0.9 0.70 ACC. 1.20 ilum. vent. 0.60</p> <p>ALTURA 2.40</p>	3M ²	- CON. HOR CTO. DE BANO DORMITO- RIO
	TIPICA PRIVADA	- VER T.V.	- ESTAR	- SILLONES - T.V. - MESAS	<p>ilum. vent. 0.6 1.7 0.6 0.6 0.5 ACC.</p> <p>ALTURA 3.00</p>	8.12M ²	- COMEDOR CON. HOR ACCESO HAB.

USUARIO	ZONA	ACTIVIDAD	ESPACIO	MOB. Y EQUIPO	PATRON DE DISEÑO	AREA M ²	LIGA
TURISTA	APOYO PUBLICA	- ATENCION ACC. O ENFERMA	- ENFERMERIA	- CAMILLA	<p>ACCESO 1.20 0.70 0.7 0.9 1.90 ilum. vent. ALTURA 2.4</p>	7.28	RECEPCION
	TIPICA SERVICIO	- PRACTICA JUEGOS DE SALON	A. JUEGOS DE SALON	- MESAS JUEGO - MESAS PING PONG	<p>ALTURA 3.0 ilum. vent. 1.0 1.0 1.0 1.0</p>	9.00	HABITACIONES
ADMINISTRADOR (DIR. G.)	TIPICA PUBLICA	- CONTROL INST.	- OFICINA	- ESCRITORIO - SILLAS - ARCHIVO	<p>ALTURA 2.40 ilum. vent. 0.9 0.9 1.20 ACC. 1.20 0.9 0.9</p>	6.75	HABITACIONES
RECEPCIONISTA	TIPICA PUBLICA	REGISTRATURISTAS	- RECEP.	- BARRA - BANCO	<p>ALTURA 3.00 ACC. 0.6 1.5 0.9 1.20 ilum. vent.</p>	5.46	HABITACIONES
	TIPICA PUBLICA	ATIENDE LLAMADAS	- CONMUT.	- TELEFONO - MESA P/CONMUT. - SILLA	<p>ALTURA 3.00 0.90 0.6 0.9 ilum. vent.</p>	0.8	RECEPCION

USUARIO	ZONA	ACTIVIDAD	ESPACIO	MOB. Y EQUIPO	PATRON DISEÑO	AREA M ²	LIGA
AFANADOR	APOYO SERV.	- SACA Y GUARDA UTENSILIOS	- BODEGA	- ESTANTES - ARMARIO	<p>ALTURA 2.40</p>	3.30	LAVANDERIA CTO. DE MAQUINAS
OF. MATTO.	APOYO SERVICIO	- CUIDADO MAQUINAS	- A. MAQ.	- CALDERAS - PLANTA DE ENERG. ELEC.	<p>ALTURA 3.00</p>	12.00	LAVANDERIA HABITACIONES ANDEN DE CARGA Y DESCARGA
SECRETARIA	TIPICA PUBLICA	- ATIENDE LLAMADAS - REDACTA OFICIOS	- A. SEC.	- ESCRITORIO - MESA MAQ. - SILLAS	<p>ALTURA 3.00</p>	5.50	ESTACIONAMIENTO SERVICIOS
CAJERO	TIPICA SERVICIO	- HACE CUENTAS COBRA Y DA CAMBIO	- A. CAJA	- BARRA - CAJA REGIS.	<p>ALTURA 3.00</p>	2.76	RECEPCION MOTEL
MESERO	TIPICA SERVICIO	- HACE PEDIDOS COCINA Y BAR	- A. DE PEDIDOS	- BARRA	<p>ALTURA 2.4</p>	1.68	A. DE CAJA COCINA A. DE COMENSALES

ARBOL DEL SISTEMA

M O T E L

ZONA DE APOYO	ZONA TIPICA
2. PUBLICA	2. DE SERVICIO
COMEDOR EMPS.	RESTAURANT
	A. DE COMENSALES
	COCINA
	SERV. SANITARIO
	A. DE CABA
	A. PEDIDO
	BAR
	A. CONSUMO
	A. PREP. DE BEBIDAS
	S. SANITARIO
2. PRIVADA	ESTACIONAMIENTO
CASITA DE VELADOR	CANCHAS DEPORTIVAS
ENFERMERIA	CONCESSIONES
	A. EXHIBICION
	BODEGA
	HABITACIONES
	ESTAR
	COMEDOR
	COCINA
	SERV. SANITARIO
	CUARTO DE BANO
	DORMITORIO
	VESTIDOR
2. SERVICIO	CASA DEL ADMOR.
LAVANDERIA	DORMITORIO EMPLEADOS
	A. DE SECRETARIA
	RECEPCION
	OF. ADMINISTRADOR
	A. ESPERA (ESTAR)
	S. SANITARIO
	A. DE CLASIFICACION
	A. DE LAVADO
	A. DE PLANCHADO
	A. DE JARDINERIA
	BODEGA HERR. Y UT.
	CTO. DE MAQUINAS
	VEST. Y BANOS EMP.
	A. DE VESTIDORES
	SERV. SANITARIO
	A. ASEO PERSONAL
	COCINETA
	S. SANITARIO
	A. DE DESCANSO
	A. DE CURACION
	A. ESPERA
	A. DE DIAGNOSTICO
	COCINA
	A. DE COMENSALES

VII. ASPECTO FISICO

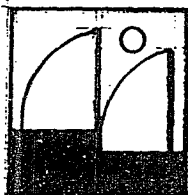

Motel y Club Nautico en Zirahuen Mich.



alumno: FCO. ARTURO GOMEZ CASTAÑON	contiene análisis e investigación.
alumno: CARLOS F. ZAMORA NEGRETE.	lugar y fecha: URUAPAN MICHOACAN. dic 1962

UBICACION DEL TERRENO

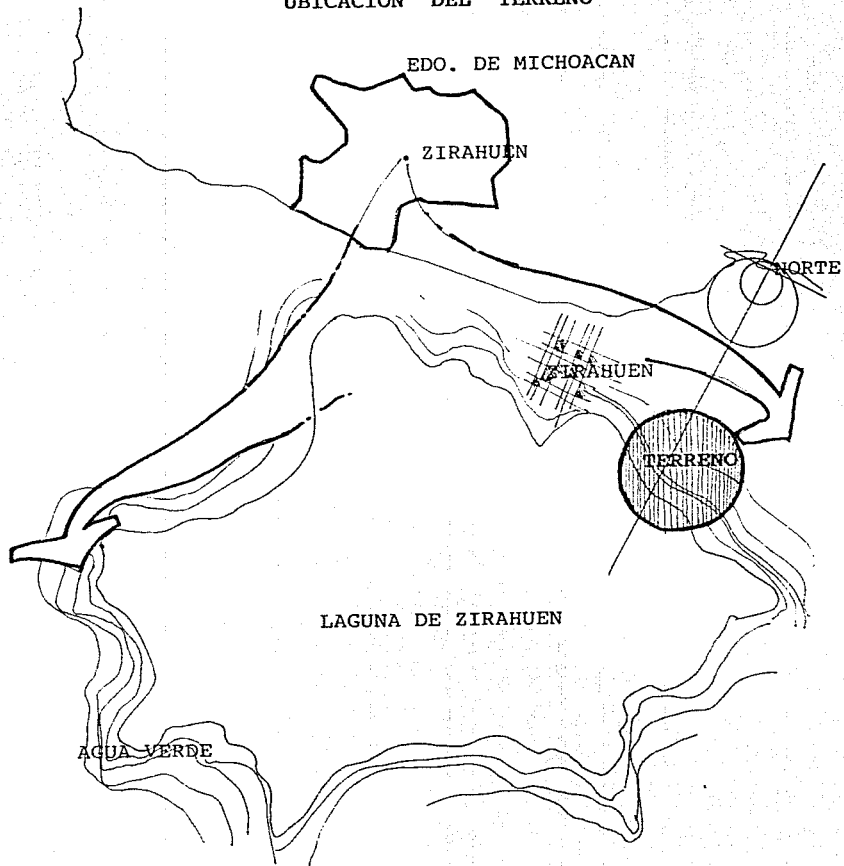

EL TERRENO

- LA BRECHA PASA A UN COSTADO Y ES DE FACIL ACCESO, ADEMAS DE SU CERCANIA AL POBLADO, POR LO CUAL SE PROPONE PAVIMENTARLA, ESTO SERIA UNA CONTINUACION DE LA CARRETERA QUE VIENE DE LA DESVIACION URUAPAN-PATZCUARO YA QUE ES MAS FACIL QUE LLEGUE EL TURISTA EN SU AUTOMOVIL A UN LUGAR CERCANO Y SIN DAR MUCHA VUELTA.

- LA INCLINACION DEL TERRENO ES DE UN 20% DE PENDIENTE, LO CUAL FACILITA EL DISEÑO Y EN PARTES DE MAYOR INCLINACION SE PROPONEN TERRAZAS.

- ES LA PARTE MAS VISITADA DEL LAGO POR LOS TURISTAS Y DONDE SE HAN ESTADO DESARROLLANDO ATRACTIVOS TURISTICOS O SERVICIOS.

- LA CERCANIA AL POBLADO NOS BENEFICIA EN LO SIGUIENTE:

- FACILIDAD A LA HORA DE LEVAR EL MATERIAL PARA CONSTRUCCION.

- RAPIDEZ A LA HORA DE LEGADA DE TURISTAS EN AUTO O A PIE.

- AHORRO DE COSTOS EN PAVIMENTACION YA QUE EL TRAMO ES CORTO, APARTE DE QUE LOS POBLADORES DE COPANDARO NO QUIREN LA PAVIMENTACION HASTA ALLA.

- EL BENEFICIO PARA EL POBLADO ES QUE SE CREARA UN COMERCIO LINEAL A LO LARGO DE LA CARRETERA PAVIMENTADA, YA QUE HABRA MAYOR TRAFICO DE VEHICULOS.

- LA LINEA DE C.F.E. SIGUE LA BRECHA HACIA EL POBLADO DE COPANDARO POR LO TANTO SE TOMARA LA ELECTRIFICACION DE AHI.

- EN ESTA PARTE SE CARECE DE DRENAJE POR LO CUAL SE PROPONEN FOSAS SEPTICAS.

- TAMBIEN HACE FALTA AGUA POTABLE POR LO TANTO SE PROPONE TOMAR EL AGUA DEL LAGO Y FILTRARLA SOLO PARA USO DOMESTICO (BAÑOS, FREGADEROS, -- ETC.)

- EL AGUA DE LLUVIA SE ENCAUZARA HACIA EL LAGO Y PARA REGAR AREAS VERDES.

- ESTA PARTE DEL LAGO HA SIDO MUY REFORESTADA POR LO CUAL SE PUEDE MANEJAR MAS FACILMENTE PARA DISEÑAR (EN CUANTO A PERMISOS CON LA FORESTAL), ADEMAS SE PLANTEA UNA REFORESTACION.

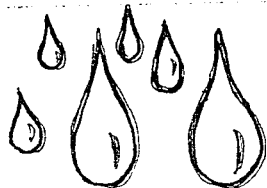

PRECIPITACION PLUVIAL
1182.6mm ANUAL

AFECTANTES DEL TERRENO
VIENTO EN INVIERNO

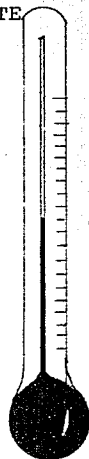
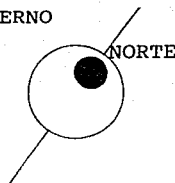

TEMPERATURA
1/2
15.7°C

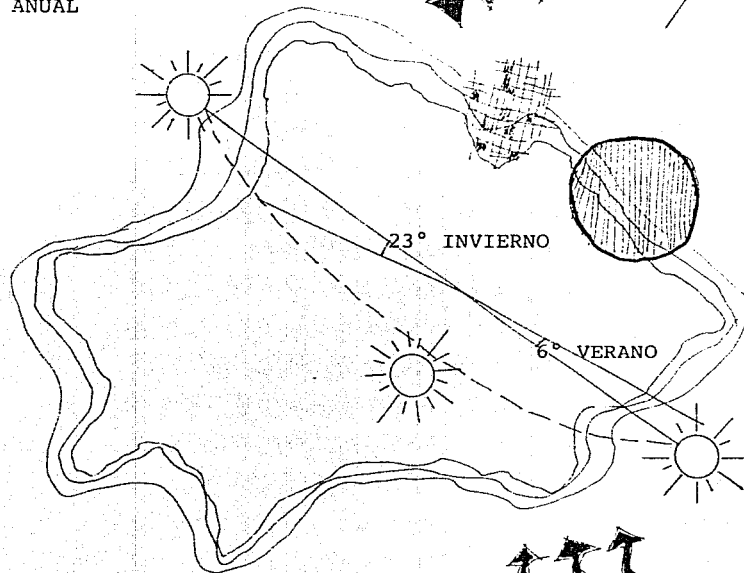

23° INVIERNO

6° VERANO



VIENTO EN VERANO

C O N C L U S I O N E S

LA PRECIPITACION PLUVIAL ES UN TANTO FUERTE DURANTE LA EPOCA DE VERANO QUE SERIA LA TEMPORADA MAS ALTA DE VACACIONES, POR LO CUAL ES IMPORTANTE TOMARLO EN CUENTA A LA HORA DEL DISEÑO.

LA EVAPORACION DEL AGUA ES INFERIOR A LA PRECIPITACION, POR LO CUAL NO HABRIA EL PROBLEMA DE QUE EL LAGO BAJE DE NIVEL, ADEMAS DE QUE EXISTE UN RIO QUE DURANTE TODO EL AÑO LLEGA AL LAGO.

EL LAGO SE LOCALIZA EN UNA ZONA SISMICA, PERO TAMBIEN SOBRE PIEDRA VOLCANICA, POR LO CUAL HAY QUE LOCALIZAR LA ZONA DE MAYOR RESISTENCIA, O RESOLVER EL PROBLEMA EN LA CIMENTACION.

SE VE QUE SE HAN INTRODUCIDO OTRAS ESPECIES DE PECES AL LAGO LO CUAL AYUDA A QUE SE DE LA PESCA DEPORTIVA.

EL CLIMA, ESTE SERA EL FACTOR MAS EXPLOTABLE, PORQUE ES TEMPLADO, UN CLIMA MUY BIEN RECIBIDO POR EL TURISMO.

VEGETACION.- ESTA SE REGIRA Y SE HARA USO DEL REGLAMENTO DE LA SEDUE Y SARH PARA QUE SE SIGA RESPETANDO, SIN DESTROZARLO YA QUE ESTA RIGE MUCHOS OTROS FACTORES.



CALCULO DE POLIGONAL POR TRIANGULACION

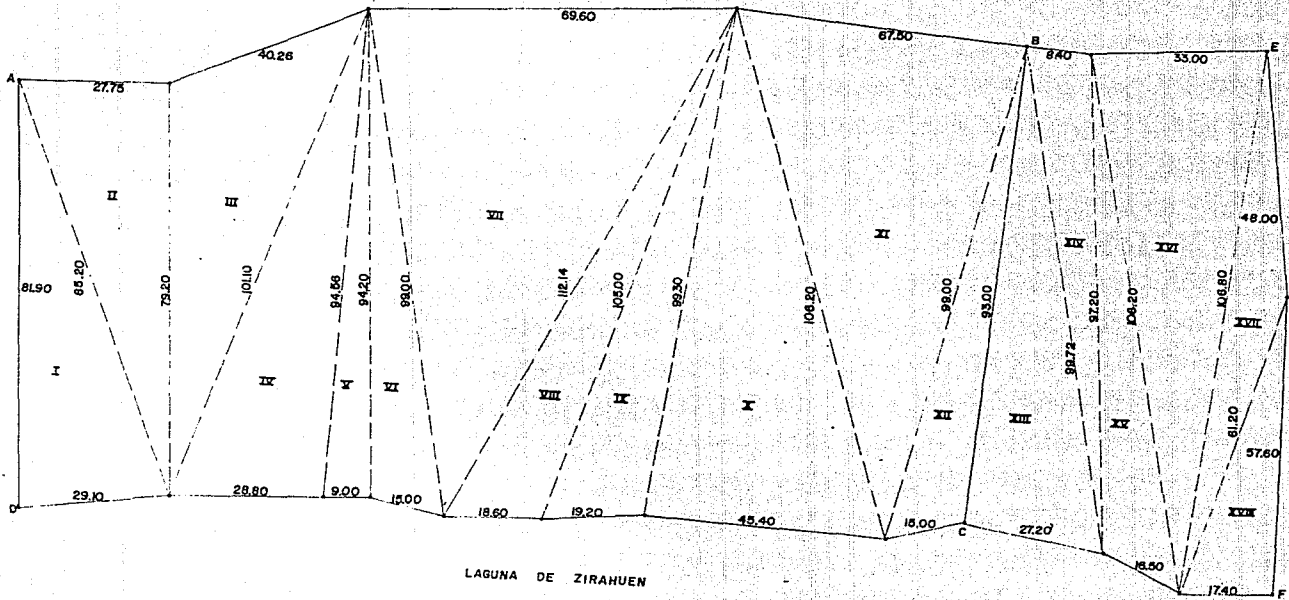

LAGUNA DE ZIRAHUEN

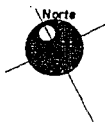

POLIGONAL DEL TERRENO

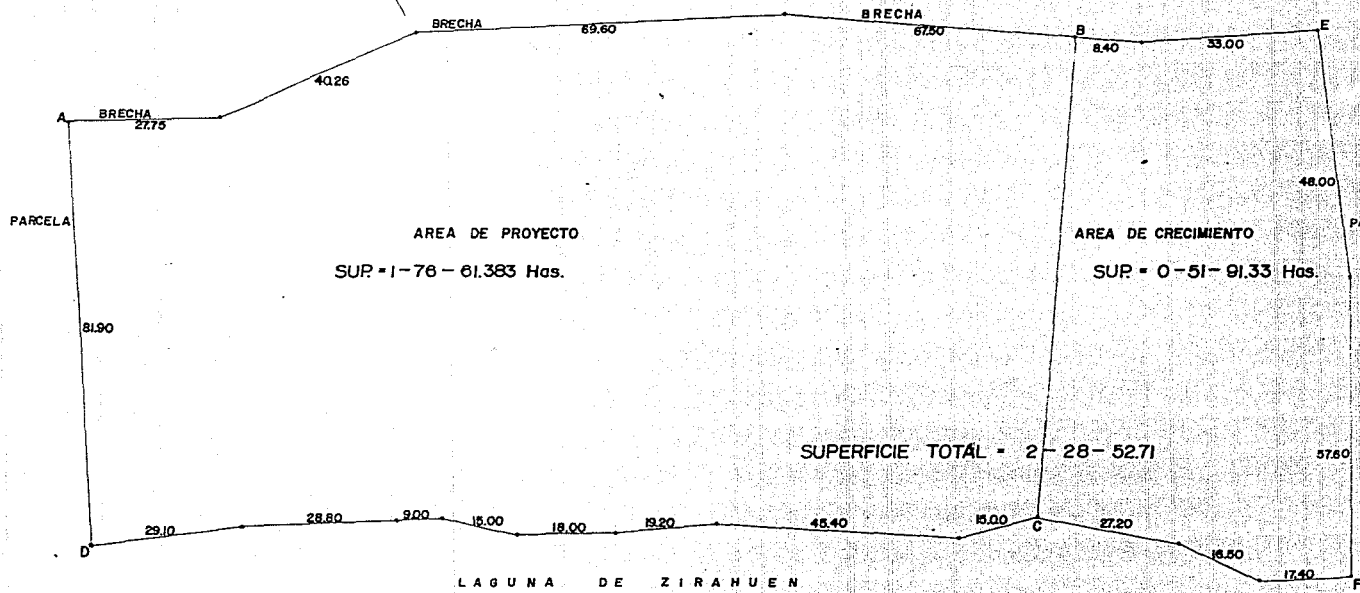



PLANO TOPOGRAFICO

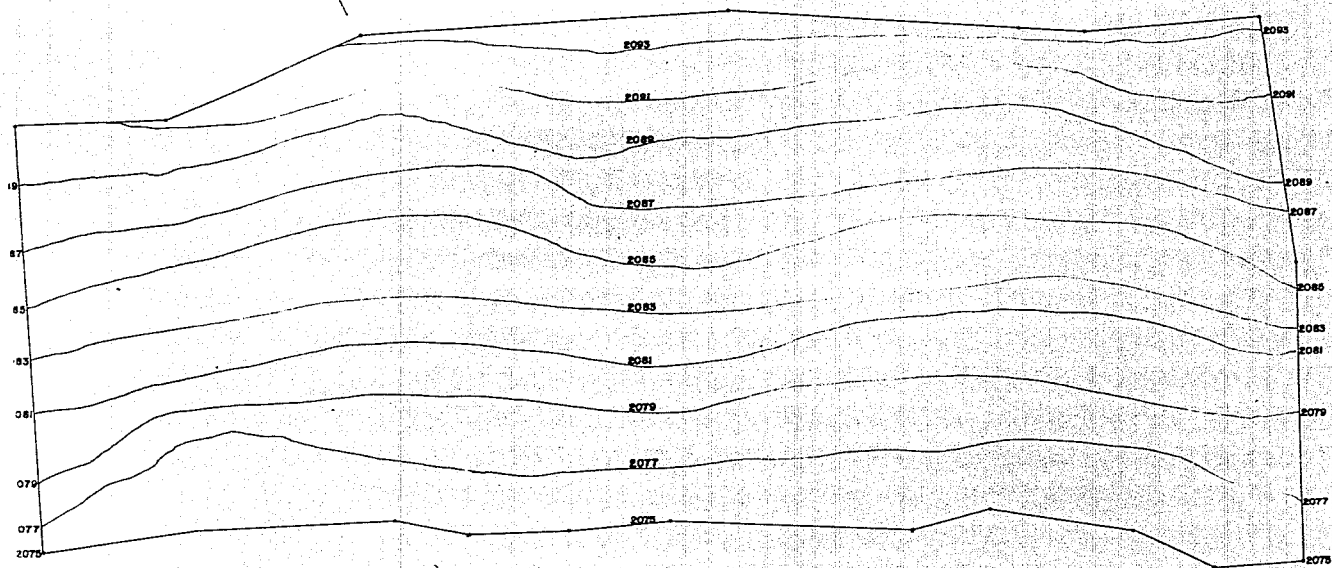

LAGUNA DE ZIRAHUEN

VIII.- CONCEPTO GENERADOR E HIPOTESIS DE DISENO

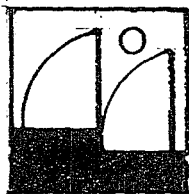

Motel y Club Nautico en Zirahuen Mich.



<small>autor</small> FCO ARTURO GOMEZ CASTAÑON	<small>contiene</small> análisis e investigación.
<small>autor</small> CARLOS F. ZAMORA NEGRETE.	<small>lugar y fecha</small> URUAPAN MICHOACAN. dic 1962
	<small>línea de hoja</small>

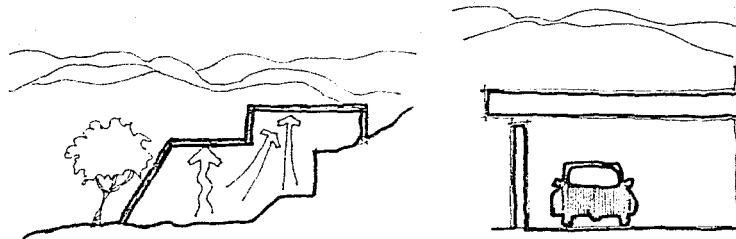

HIPOTESIS ESPACIAL

SE MANEJARA DOBLES ALTURAS Y MEDIOS NIVELES COMO ADECUACION TOPOGRAFICA, Y PARA LOGRAR MAYORES LIGAS DE TIPO VISUAL ENTRE DIVERSAS ZONAS, LOCALES, ETC. DENTRO DE LOS EDIFICIOS.

- PROPOSICION DE AUTO LOBBYS TECHADOS INTEGRADOS A LOS DEMAS VOLUMENES DEL EDIFICIO PARA JERARQUIZAR ZONAS DE INGRESOS Y VESTIBULOS CENTRALES.

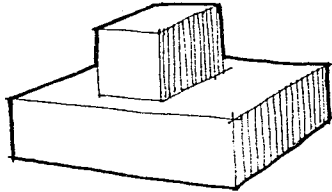

HIPOTESIS FORMAL Y FUNCIONAL

PROPOSICION DE VOLUMENES VERTICALES DE REMATE PARA ENFATIZACION DE CIERTAS ZONAS - DEL EDIFICIO O PARA JERARQUIZAR EL INGRESO A LAS MISMAS.

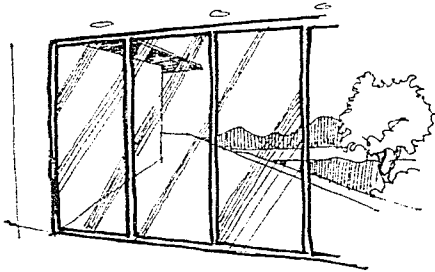

ZONAS ABIERTAS JARDINADAS COMO TRANSICION EN TRE ESPACIOS INTERIORES Y EXTERIORES PARA LOGRAR UNA RELACION CON EL MEDIO.

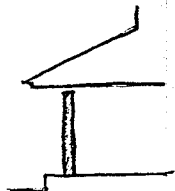

HIPOTESIS FORMAL
CUBIERTAS INCLINADAS EN FORMAS TRIANGULARES PARA
ADECUACION AL MEDIO Y AL CONTEXTO URBANO.

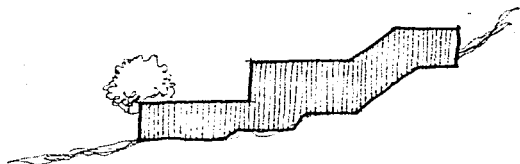

ESCALONAMIENTO DE VOLUMENES COMO RESPUESTA A LA
TOPOGRAFIA Y PARA MEJORAR RELACION DE VOLU-
MENES.

HIPOTESIS FORMAL
REALIZACION DE VARIOS EDIFICIOS
A BASE DE VOLUMENES A DIFERENTES
NIVELES, INTERSECTADOS ENTRE SI
ELEMENTOS O VOLUMENES AISLADOS.

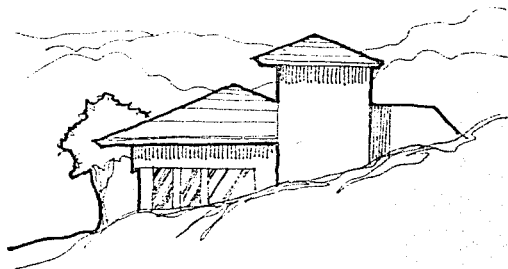

INTEGRACION EXTERIOR CON EL INTERIOR, POR MEDIO DE ESPACIOS Y ANDADORES ABIERTOS
HACIENDO SENTIR AL USUARIO LA INTEGRACION INTERIOR.

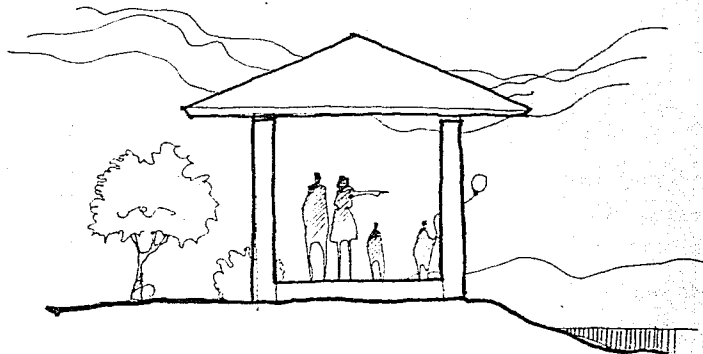

TERRAZAMIENTO DE ZONAS PARA ADECUARLAS AL TERRENO Y LOGRAR UNA MEJOR PERSPECTIVA
DEL PAISAJE.

MARINAS FLOTANTES PARA ANCLAJE DE YATES

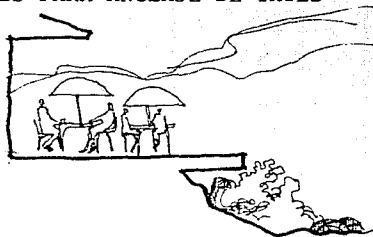

IX.-ASPECTO LEGAL

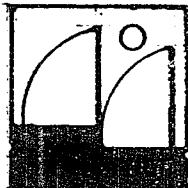

Motel y Club Nautico en Zirahuen Mich.



autor FCO ARTURO GOMEZ CASTAÑON	contiene análisis e investigación.
autor CARLOS F. ZAMORA NEGRETE	lugar y fecha URUAPAN MICHOACAN. dic 1982
	no de hoja

DIARIO OFICIAL
REGLAMENTACION DE LA SECRETARIA DE AGRICULTURA Y RECURSOS HIDRAULICOS

DIARIO OFICIAL (VIERNES 30 DE MAYO DE 1986) AUN VIGENTE*
ARTICULO 50.- EL APROVECHAMIENTO DE LOS RECURSOS FORESTALES ESTARA SUJETO A LOS PERMISOS QUE OTORQUE LA SECRETARIA DE AGRICULTURA Y RECURSOS HIDRAULICOS CON BASE A LOS ESTUDIOS DE MANEJO INTEGRAL Y ATENDIENDO A LAS RESTRICCIONES DE PROTECCION ECOLOGICA QUE EMITA LA SECRETARIA DE DESARROLLO URBANO Y ECOLOGIA.

ARTICULO 51.- PARA LOS EFECTOS DE ESTA LEY LOS APROVECHAMIENTOS DE LOS RECURSOS FORESTALES SE CLASIFICAN EN:

IV. UNICOS. CUANDO SE TRATE DE APERTURA DE BRECHAS DE DESLINDE O - CORTAFUEGO; VIAS Y LINEAS DE COMUNICACION O TRANSMISION DE ENERGIA ELECTRICA; Y PARA OTRAS OBRAS PUBLICAS.

* INFORMACION OBTENIDA EN LA SECRETARIA DE AGRICULTURA Y RECURSOS HIDRAULICOS

ASPECTO LEGAL

- *REGLAMENTACION DE LA SECRETARIA DE DESARROLLO URBANO Y ECOLOGIA (SEDUE)
- TITULO TERCERO (APROVECHAMIENTO RACIONAL DE LOS ELEMENTOS NATURALES)
- CAPITULO PRIMERO (APROVECHAMIENTO RACIONAL DEL AGUA Y LOS ECOSISTEMAS ACUATICOS)

ARTICULO 88.- PARA EL APROVECHAMIENTO RACIONAL DEL AGUA Y LOS ECOSISTEMAS ACUATICOS SE CONSIDERAN LOS SIGUIENTES CRITERIOS:

I. CORRESPONDE AL ESTADO Y A LA SOCIEDAD LA PROTECCION DE LOS ECOSISTEMAS ACUATICOS Y DEL EQUILIBRIO DE LOS ELEMENTOS NATURALES QUE INTERVIENEN EN EL CICLO HIDROLOGICO.

II. EL APROVECHAMIENTO DE LOS RECURSOS NATURALES QUE COMPRENDEN LOS ECOSISTEMAS ACUATICOS DEBE REALIZARSE DE MANERA QUE NO AFECTE SU EQUILIBRIO ECOLOGICO Y

III. PARA EL EQUILIBRIO DE LOS ELEMENTOS NATURALES QUE INTERVIENEN EN EL CICLO HIDROLOGICO, SE DEBERA CONSIDERAR LA PROTECCION DE SUELOS Y AREAS BOSCOSAS Y SELVATICAS Y EL MANTENIMIENTO DE CANONES BASICOS DE LAS CORRIENTES DE AGUA Y LA CAPACIDAD DE RECARGA DE LOS ACUIFEROS.

ARTICULO 89.- LOS CRITERIOS PARA EL APROVECHAMIENTO RACIONAL DEL AGUA Y DE LOS ECOSISTEMAS ACUATICOS, SERAN CONSIDERADOS EN:

I. LA FORMULACION E INTEGRACION DEL PROGRAMA NACIONAL HIDRAULICO.

IV. EL ESTABLECIMIENTO DE VEDAS DE AGUA DEL SUBSUELO.

V. LAS SUSPENSIONES QUE DECRETE EL EJECUTIVO FEDERAL, EN LOS TERMINOS DE LA LEY FEDERAL DE AGUAS, DE TODOS AQUELLOS APROVECHAMIENTOS, OBRAS Y ACTIVIDADES QUE DAÑEN LOS RECURSOS HIDRAULICOS NACIONALES O AFECTEN EL EQUILIBRIO ECOLOGICO DE UNA REGION.

VI. LA SUSPENSION QUE ORDENE LA SECRETARIA DE AGRICULTURA Y RECURSOS HIDRAULICOS DE TODAS AQUELLAS OBRAS QUE DAÑEN LOS RECURSOS HIDRAULICOS NACIONALES.

VII. LA OPERACION Y ADMINISTRACION DE LOS SISTEMAS DE AGUA POTABLE Y ALCANTARILLADO QUE SIRVEN A LOS CENTROS DE POBLACION E INDUSTRIAS.

X. LAS POLITICAS Y PROGRAMAS PARA LA PROTECCION DE ESPECIES ACUATICAS ENDEMICAS, AMENAZADAS O EN PELIGRO DE EXTINCION.

- CAPITULO SEGUNDO (APROVECHAMIENTO RACIONAL DEL SUELO Y SUS RECURSOS).

ARTICULO 98.- PARA LA PROTECCION Y APROVECHAMIENTO DEL SUELO SE CONSIDERAN LOS SIGUIENTES CRITERIOS:

I. EL USO DEL SUELO DEBE SER COMPATIBLE CON SU VOCACION NATURAL Y NO DEBE ALTERAR EL EQUILIBRIO DE LOS ECOSISTEMAS.

II. EL USO DE LOS SUELOS DEBE HACERSE DE MANERA QUE ESTOS MANTENGAN SU INTEGRIDAD FISICA Y SU CAPACIDAD PRODUCTIVA.

III. LOS USOS PRODUCTIVOS DEL SUELO DEBEN EVITAR PRACTICAS QUE FAVORECEN A LA EROSION, DEGRADACION O MODIFICACION DE LAS CARACTERISTICAS TIPOGRAFICAS, CON EFECTOS ECOLOGICOS ADVERSOS.

IV. EN LAS ZONAS DE PENDIENTES PRONUNCIADAS EN LAS QUE SE PRESENTEN FENOMENOS DE EROSION O DEGRADACION DEL SUELO, SE DEBE INTRODUCIR CULTIVOS Y TECNOLOGIAS QUE PERMITAN REVERTIR EL FENOMENO; Y

V. LA REALIZACION DE LAS OBRAS PUBLICAS O PRIVADAS QUE POR SI MISMAS PUEDAN PROVOCAR DETERIORO SEVERO DE LOS SUELOS, DEBEN INCLUIR ACCIONES EQUIVALENTES DE REGENERACION.

**CONCLUSIONES (REGLAMENTACION DE LA SECRETARIA DE DESARROLLO URBANO Y ECOLOGIA,
SEDUE)**

AL HACER USO DE UN RECURSO NATURAL COMO LO ES EL LAGO Y LA RIBERA DE ESTE, PROVOCA UNA SERIE DE REQUERIMIENTOS Y REGLAMENTACIONES YA CITADAS, DE TODAS ESTAS CONCLUIMOS LO SIGUIENTE:

- FORMULAR UNA REGLAMENTACION INTERNA DONDE SE INCLUYAN VEDAS EN EL DEPORTE DE PESCA.

- UN PROGRAMA DE ANTICONTAMINACION Y AFINACION DE VEHICULOS ACUATICOS.

- HACER USO DE INSTALACIONES ECOTECNICAS QUE APOYEN EL PROGRAMA DE ANTICONTAMINACION DEL LAGO.

- APROVECHAMIENTO DE LAS AREAS BOSCOSAS, CREANDO ESPACIOS DE BELLEZA NATURAL.

LEY REGLAMENTARIA PARA LA CONSERVACION DEL ASPECTO TIPICO Y COLONIAL DE PATZCUARO, MICH. (PERIODO OFICIAL DEL EDO. No. 30-1/4-1943)

CONCLUSION

DECLARADO ZIRAHUEN COMO UNA POBLACION TIPICA Y COLONIAL ESTARA SUJETA A LA REGLAMENTACION DE PATZCUARO, NO OBSTANTE SE FORMULARA UN ESTILO GRAFICO PARA LA INSTALACION DE ROTULOS Y PUBLICIDAD DEL DESARROLLO PARA ESTE OBJETO.

- EN LO QUE CONCIERNE A LOS HILOS TELEFONICOS, TELEGRAFICOS Y CONDICIONES DE ENERGIA EN SU CASO QUE SE LLEGASEN A UTILIZAR, ESTOS SE INSTALARAN POR TIERRA.

**LEY QUE CATALOGA Y PREVEE LA CONSERVACION, USO DE MONUMENTOS,
ZONAS HISTORICAS, TURISTICAS Y ARQUEOLOGICAS EN EL EDO. DE MICHOACAN.**

ARTICULO 1.- EL OBJETO DE ESTA LEY ES DE INTERES SOCIAL Y SUS DISPOSICIONES DE ORDEN PUBLICO.

ARTICULO 2.- ES DE UTILIDAD PUBLICA LA CATALOGACION, CONSERVACION, RESTAURACION DE LAS POBLACIONES HISTORICAS, POBLACIONES MONUMENTO, POBLACIONES TIPICAS, POBLACIONES CON ZONA MONUMENTO, ZONAS DE BELLEZA NATURAL, ZONAS ARQUEOLOGICAS Y ZONAS EN LAS QUE ESTEN ESTABLECIDOS O PUDIEREN ESTABLECERSE BALÑEARIOS Y MONUMENTOS.

ARTICULO 5.- SON POBLACIONES MONUMENTO AQUELLAS QUE POSEEN EN SU CON JUNTO MERITO ESTETICO O CULTURAL.

ARTICULO 6.- SON POBLACIONES TIPICAS AQUELLAS QUE MANIFIESTEN EN SU ASPECTO URBANO SANIDAD Y ARMONIA DENTRO DEL CARACTER REGIONAL MICHOACANO, INDEPENDIENTEMENTE DE QUE DICHAS CARACTERISTICAS CON POSTERIORIDAD, HAYAN SIDO ALTERADAS POR PARTE.

ARTICULO 7.- SON POBLACIONES CON ZONA MONUMENTO LAS QUE CONSERVAN UN CONJUNTO O FRAGMENTO URBANO DE INTERES ARTISTICO O CULTURAL.

ARTICULO 9.- SON ZONAS DE BELLEZA NATURAL LAS REGIONES QUE CONSERVAN INALTERADO EL EQUILIBRIO DE LA BELLEZA NATURAL.

ARTICULO 10.- SON ZONAS BALÑEARIO Y ZONAS TERMALES LOS LUGARES DONDE ESTEN MANANTIALES SUSCEPTIBLES DE APROVECHAMIENTO RECREATIVO O TERAPEUTICO.

ARTICULO 20.- SE DECLARAN POBLACIONES MONUMENTO EN ZIRAHUEN.

ARTICULO 21.- SE DECLARAN POBLACIONES TIPICAS EN ZIRAHUEN.

ARTICULO 23.- SE DECLARAN ZONAS DE BELLEZA NATURAL EN EL LAGO DE ZIRAHUEN Y ZIRAHUEN.

ARTICULO 24.- SE DECLARAN ZONAS ARQUEOLOGICAS EN ZIRAHUEN.

ARTICULO 26.- PARA LOS EFECTOS DE LA APLICACION DE ESTA LEY, SE ESTABLECEN TRES REGIONES EN EL ESTADO, A SABER: REGION NORTE, REGION CENTRO Y REGION SUR.

ZONA CENTRO: POBLACION CON CARACTER DEFINIDO POR TECHUMBRES INCLINADAS CUBIERTAS CON TEJA, GENERALMENTE ESTAN UBICADAS EN SERRANIA, TIPICIDAD MUY ACENTUADA.

LEY REGLAMENTARIA PARA LA CONSERVACION DEL ASPECTO TIPICO Y
COLONIAL DE PATZCUARO, MICH. (PERIODICO OFICIAL DEL ESTADO No. 30)*

- 1/4 1943 -

ARTICULO 4.- SE ESTARA FACULTADA PARA EXIGIR QUE SE RETIREN LOS ANUN--
CIOS QUE SE FIJEN EN LUGARES DISTINTOS A LOS QUE SENALE PARA ESTE OB-
JETO, ASI COMO LOS ROTULOS DE ESTABLECIMIENTOS QUE SE INSTALEN SIN SU
APROBACION, O QUE SE APARTEN DE LAS CONDICIONES QUE AUTORICE.

ARTICULO 10.- LOS HILOS TELEFONICOS, TELEGRAFICOS Y CONDUCTORES DE ENERGIA
ELECTRICA, DEBERAN COLOCARSE CON TAL FORMA QUE SEAN LO MENOS VISIBLES
QUE SEA POSIBLE, CON ESTE OBJETO, LA JUNTA PROMOVERA LO NECESARIO PARA
QUE LOS ALAMBRES EXISTENTES SEAN REINSTALADOS Y NO PODRA HACERSE INSTA-
LACION ALGUNA EN LO FUTURO, SINO DESEANDO INTERVENIR EN FORMA EFECTIVA.

* INFORMACION OBTENIDA EN EL INSTITUTO NACIONAL DE ANTROPOLOGIA E HISTO-
RIA (INAH)

LEY QUE CATALOGA Y PREVEE LA CONSERVACION, USO DE MONUMENTOS, ZONAS HISTORICAS, TURISTICAS Y ARQUEOLOGICAS EN EL ESTADO DE MICHOACAN.

CONCLUSION

EL LAGO DE ZIRAHUEN Y SUS POBLACIONES SON CONSIDERADAS POBLACIONES TIPICAS, ZONAS ARQUEOLOGICAS, ZONAS MONUMENTOS YA QUE POSEEN UN CONJUNTO DE MERITO ESTETICO Y CULTURAL. UNO DE LOS OBJETIVOS DE ESTE DESARROLLO ES EL DE NO ALTERAR SUS FRAGMENTOS URBANOS, NI ROMPER CON LA TIPOLOGIA YA EXISTENTE.

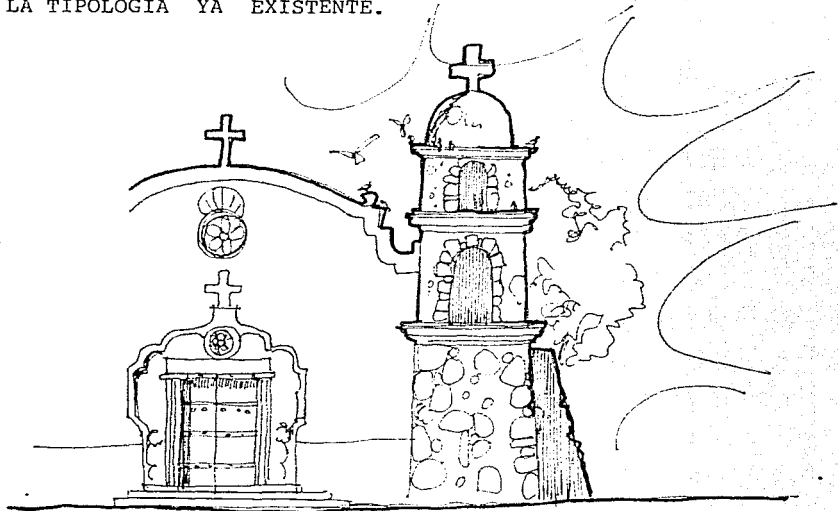

LEY FEDERAL DE TURISMO

CAPITULO I

ARTICULO 1.- LA PRESENTE LEY ES DE INTERES PUBLICO Y DE OBSERVANCIA GENERAL EN TODA LA REPUBLICA, CORRESPONDIENDO SU APLICACION AL EJECUTIVO FEDERAL A TRAVES DE LA SECRETARIA DE TURISMO, A LA QUE PARA EFECTOS DE LA PROPIA LEY, SE LE DENOMINARA "LA SECRETARIA"

ARTICULO 2.- ESTA LEY TIENE POR OBJETO:

- I. LA PROGRAMACION DE LA ACTIVIDAD TURISTICA
- II. LA PROMOCION, FOMENTO Y DESARROLLO DEL TURISMO
- III. LA CREACION, CONSERVACION, MEJORAMIENTO, PROTECCION Y APROVECHAMIENTO DE LOS RECURSOS Y ATRACTIVOS TURISTICOS NACIONALES
- IV. PROTECCION Y AUXILIO DE LOS TURISTAS

ARTICULO 4.- SERAN CONSIDERADOS COMO SERVICIOS TURISTICOS LOS SIGUIENTES:

- I. HOTELES, MOTELES
- V. LOS PRESTADORES DE SERVICIOS TURISTICOS
- VI. RESTAURANTES Y CAFETERIAS, BARES, ETC.

CAPITULO IV

ARTICULO 18.- LA SECRETARIA, CONJUNTAMENTE CON LA SECRETARIA DE DESARROLLO URBANO Y ECOLOGIA Y CON LA PARTICIPACION DE LOS GOBIERNOS ESTATALES Y MUNICIPALES PROMOVERA LA DETERMINACION DE DESARROLLO TURISTICO PRIORITARIO.

ARTICULO 19.- PODRAN SER CONSIDERADAS COMO DE DESARROLLO TURISTICO - PRIORITARIO, AQUELLAS ZONAS QUE POR SUS CARACTERISTICAS CONSTITUYAN UN ATRACTIVO TURISTICO REAL O POTENCIAL EVIDENTE.

ART. 178 ALBERCAS SEA CUAL FUERA SU TAMANO Y FORMA CONTARAN CUANDO MENOS CON:

- 1) EQUIPO DE RECIRCULACION DE AGUA, FILTRACION Y PURIFICACION.
- 2) BOQUILLAS DE SUCCION PARA APARATO LIMPIADOR DE FONDOS.
- 3) BOQUILLAS DE SUCCION, O REJILLAS EN NUMERO Y DIMENSION NECESARIOS PARA QUE LA VELOCIDAD DE SALIDA DEL AGUA SEA LA ADECUADA PARA EVITAR ACCIDENTES A LOS NADADORES.
- 4) ANDADORES A LAS ORILLAS DE LA ALBERCA, CON ANCHURA MINIMA DE 1.50 M, SUPERFICIE ASPERA O MATERIAL ANTIDERRAPANTE.
- 5) UN ESCALON EN EL MURO PERIMETRAL DE LA ZONA PROFUNDA DE 10 CMS. DE ANCHO A UNA PROFUNDIDAD DE 1.20 M CON RESPECTO A LA SUPERFICIE DEL AGUA DE LA ALBERCA.
- 6) EN TODAS LAS ALBERCAS DONDE LA PROFUNDIDAD SEA MAYOR A 90cm SE PONDRÁ UNA ESCALERA POR CADA 23 M LINEALES DE PERIMETRO, COMO MINIMO DOS ESCALERAS.
- 7) LA INSTALACION DE TRAMPOLINES Y PLATAFORMAS SEGUIRAN LAS SIGUIENTES CONDICIONES:

ALTURA DE LOS TRAMPOLINES	PROF. MINIMA DEL AGUA	DISTANCIA A QUE DE-- MANTENERSE LA PRO-- FUNDIDAD MINIMA DEL AGUA A PARTIR DE LA PROYECCION VERTICAL DEL CENTRO DEL EX-- TREMO FRONTAL DEL TRAMPOLIN			VOLADO MINI-- MO ENTRE EL BORDE DE LA ALBERCA Y LA PROYECCION - VERTICAL DEL EXTREMO DEL TRAMPOLIN
		FRENTE	ATRAS	LADO	
1.00 M	3.00 M	5.30 M	1.50 M	2.20 M	1.50 M
1.00 A 3.00 M	6.20 M	6.20 M	1.50 M	2.70 M	1.50 M

SUPERFICIE ANTIDERRAPANTE LAS ESCALERAS DEBERAN SER RECTAS, CON ESCALONES DE MATERIAL ANTIDERRAPANTE HUELLA MINIMA DE 25CMS, DEBERAN CON TAR CON BARANDALES CON ALTURA DE 90 CMS.

DEBERA DIFERENCIARSE MEDIANTE SEÑALA MIENTO ADECUADO, LAS PROFUNDIDADES MI NIMA Y MAXIMA, ASI COMO EL PUNTO EN QUE LA PROFUNDIDAD SEA 1.50 M Y EN DONDE CAMBIE LA PENDIENTE DEL PISO.

ART. 179. LOS CLUBES DEPORTIVOS TENDRAN SERVICIO DE BANOS Y VESTIDORES, POR SEPARADO, PARA HOMBRES Y PARA MUJERES.

ESTACIONAMIENTO

ART. 188. TODO ESTACIONAMIENTO DESTINADO AL SERVICIO PUBLICO O DE USO PRIVADO DEBERA SATISFACER ADEMAS DE LOS REQUISITOS QUE SEÑALA ESTE REGLAMENTO.

ART. 190. ENTRADAS Y SALIDAS

ENTRADA Y SALIDA SEPARADAS

SALIDA

ENTRADA

ART. 190. AREAS DE ESPERA PARA RECEPCION Y ENTRADA DE VEHICULOS.

TECHADAS LAS AREAS DE RECEPCION Y ESPERA

CENTROS DE REUNION:

ART. 157 CUPO.

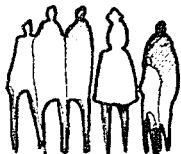

SE CONSIDERA CENTROS DE REUNION, LOS EDIFICIOS O LOCALES QUE DESTINAN A CAFETERIAS RESTAURANTES, CENTROS NOCTURNOS, BARES, SALONES DE FIESTAS Y SIMILARES.

CUPO.

ART. 158 AISLAMIENTO ACUSTICO.
LOS ESCENARIOS, VESTIDORES, BODEGAS, TALLERES, CUARTOS DE MAQUINAS Y CASITAS DE PROYECCION DE LOS CENTROS DE REUNION, DEBERAN AISLARSE DEL AREA DESTINADA A LOS CONCURRENTES MEDIANTE ELEMENTOS O MATERIALES QUE IMPIDAN LA TRANSMISION DEL RUIDO O DE LAS VIBRACIONES.

ART. 159 SERVICIOS SANITARIOS



1 EXCUSADO
1 MINGITORIO HOMBRES
1 LAVABO

1 EXCUSADO
1 LAVABO MUJERES

POR CADA 60 CONCURRENTES

CUANDO LOS LOCALES PRESENTEN UNA CONCURRENCIA DE MAS DE 60 PERSONAS, EL NUMERO DE MUEBLES SE INCREMENTARA CON RESPECTO A LO SENALADO EN EL PARRAFO ANTERIOR.

HOMBRES



1 SANITARIO
1 MINGITORIO X CADA 60 CONCURRENTES O FRACCION

1 SANITARIO X CADA 60 CONCURRENTES O FRACCION

MUJERES

PARA AMBOS CASOS CON 1 LAVABO X C/4 SANITARIOS

- ESTOS CENTROS DE REUNION TENDRAN ADEMAS SERVICIOS SANITARIOS SUFICIENTES PARA EMPLEADOS EN LOCALES SEPARADOS A LOS DESTINADOS AL USO PUBLICO.

CLUBES DEPORTIVOS - SOCIALES:

- ART. 176. LOS CLUBES DEPORTIVOS O SOCIALES DEBERAN LLENAR LOS REQUISITOS QUE SE PRECISAN EN ESTE CAPITULO.
- ART. 177. EL SUELO DE LOS TERRENOS DESTINADOS A CAMPOS DEPORTIVOS DEBERA ESTAR CONVENIENTEMENTE DRENADO.

EDIFICIOS PARA BAÑOS:

ART. 180 REGADERAS EN LOS EDIFICIOS PARA BAÑOS, ESTARAN SEPARADOS LOS DEPARTAMENTOS DE REGADERAS PARA HOMBRES Y PARA MUJERES.

1 REGADERA POR CADA CUATRO USUARIOS DE ACUERDO A LA CAPACIDAD DEL LOCAL.

EL ESPACIO MINIMO PARA CADA REGADERA SERA DE 0.90 X 0.90 M Y PARA REGADERAS DE PRESION SERA DE 1.20 X 1.20 M, CON ALTURA MINIMA DE 2.10 M EN AMBOS CASOS.

ART. 182 SERVICIOS SANITARIOS

1 EXCUSADO
1 MINGITORIO
1 LAVABO

CADA 20 CASILLEROS O VESTIDORES

HOMBRES

1 EXCUSADO
1 LAVABO

CADA 15 CASILLEROS O VESTIDORES

MUJERES

ART. 191. CASETA DE CONTROL

COLOCADA EN LOS INGRESOS

CASETA DE CONTROL

ART. 193. CAJONES
LOS ESTACIONAMIENTOS DEBERAN CONTAR CON TOPES DE 15 CMS DE PERALTE EN TODOS LOS CAJONES, COLINDANTES CON MUROS, COLOCADOS 1.20 M DE ESTAS.

ART. 200. EN ESTACIONAMIENTOS DE SERVICIO PRIVADO NO SE EXIJA QUE TENGAN -
CARRILES SEPARADOS, AREAS PARA RECEPCION Y ENTREGA DE VEHICULOS, -
SERVICIOS SANITARIOS NI CASETAS DE CONTROL.

ART. 113. CONTARAN LOS ESTACIONAMIENTOS CON ARENEROS DE 200 L DE CAPACIDAD -
COLOCADOS A CADA 10 M EN LUGARES ACCESIBLES Y CON SENALAMIENTOS QUE
INDIQUEN SU UBICACION.

ART. 116. ABASTECIMIENTO DE AGUA POTABLE.
LA CAPACIDAD DE LOS DEPOSITOS SE ESTIMARA GOMO SIGUE:
- EN LOS CENTROS DE REUNION Y SALAS DE ESPECTACULOS 6/1 POR C/PERS.
- EN EDIFICIOS PARA ESPECTACULOS DEPORTIVOS 2/1 POR ESPECTADOR.

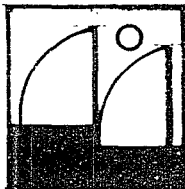

Motel y Club Nautico en Zirahuen Mich.

autor FCO. ARTURO GOMEZ CASTAÑON	contiene análisis e investigación.
autor CARLOS F. ZAMORA NEGRETE	lugar y fecha URUAPAN MICHOACAN. dic 1982
	no. de hoja

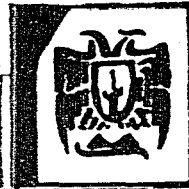

ARTICULO 117. DESAGUES Y FOSAS SEPTICAS

1) LOS TECHOS, BALCONES, VOLADIZOS, TERRAZAS, MARQUESINAS Y EN GENERAL -- CUALQUIER SALIENTE, DEBERAN DRENARSE DE MANERA QUE SE EVITE LA CAIDA Y ES CURRIMIENTO DEL AGUA SOBRE LAS ACERAS.

2) LAS AGUAS NEGRAS DEBERAN SER CONDUCCIDAS POR MEDIO DE TUBERIAS AL DRENAJE INTERNO Y AL COLECTOR DE LA VIA PUBLICA.

3) LAS AGUAS PLUVIALES DEBERAN CONDUCCIRSE A FOSOS DE ABSORCION, POR MEDIO DE TUBERIAS.

4) EN CASO DE QUE EL NIVEL DE SALIDA DE AGUAS NEGRAS DEL PREDIO ESTE MAS ABAJO DEL NIVEL DEL COLECTOR DE LA VIA PUBLICA DEBERA PROVEERSE DE UN CARCAMO CON EQUIPO DE BOMBEO DE CAPACIDAD ADECUADA Y VALVULAS DE NO RETORNO QUE IMPIDEN EL REGRESO DE LAS AGUAS AL DRENAJE DE LA -- CONSTRUCCION.

5) LAS AGUAS NEGRAS CONDUCCIDAS A FOSAS SEPTICAS, DEBERAN CONDUCCIRSE A UN CAMPO DE FILTRACION.

6) TODO ALBAÑAL TENDRA POR LO MENOS 15 CMS CON LAS PENDIENTES NE CESARIAS PARA GARANTIZAR EL ESCURRIMIENTO SIN DEJAR AZOLVE.

7) LOS ALBAÑALES TENDRAN CAJAS DE REGISTRO CON DIMENSIONES MINIMAS DE 0.40 X 0.60 CMS., LOCALIZADAS CUANDO MENOS A 10.00 M DE DISTANCIA EN TRE SI.

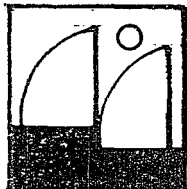

Motel y Club Nautico en Zirahuen Mich.

numero FCO ARTURO GOMEZ CASTAÑON	contiene analisis e investigación.
numero CARLOS F ZAMORA NEGRETE	lugar y fecha URUPAN MICHOACAN. dic 1992
	folio de hoja



X.- PLANOS ARQUITECTONICOS

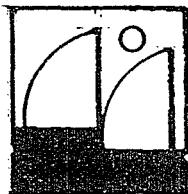

Motel y Club Nautico en Zirahuen Mich.

autor
FCO ARTURO GOMEZ CASTAÑON

contiene
análisis e investigación.

autor
CARLOS F. ZAMORA NEGRETE

lugar y fecha
URUAPAN MICHOACAN. dic 1962

hoja de hoja



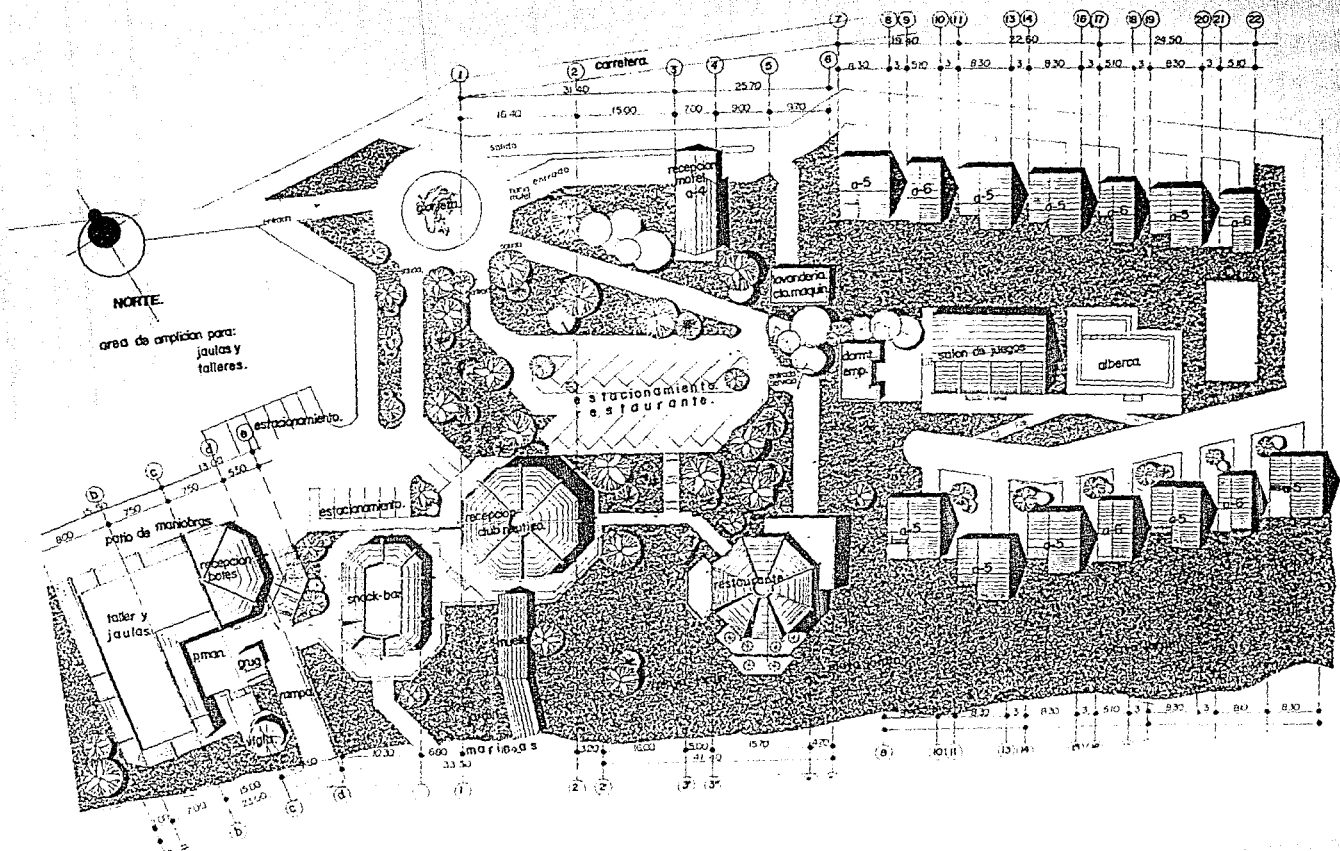

NORTE.

area de ampliación para:
jaulas y talleres.

estacionamiento
restaurante.

marionetas

reception de jueces

alberca

receptor (subterráneo)

snack-bar

taller y jaulas

manant

rampa

estacionamiento

punto de maniobras

carretera

Senda

tarea enervada

receptor motor

lavadora

dormitorio

estacionamiento

estacionamiento

estacionamiento

estacionamiento

estacionamiento

estacionamiento

estacionamiento

estacionamiento

estacionamiento

estacionamiento

estacionamiento

estacionamiento

estacionamiento

estacionamiento

estacionamiento

estacionamiento

estacionamiento

estacionamiento

estacionamiento

estacionamiento

estacionamiento

estacionamiento

estacionamiento

estacionamiento

estacionamiento

estacionamiento

estacionamiento

estacionamiento

estacionamiento

estacionamiento

estacionamiento

estacionamiento

estacionamiento

estacionamiento

estacionamiento

estacionamiento

estacionamiento

estacionamiento

estacionamiento

estacionamiento

estacionamiento

estacionamiento

estacionamiento

estacionamiento

estacionamiento

estacionamiento

estacionamiento

estacionamiento

estacionamiento

estacionamiento

estacionamiento

estacionamiento

estacionamiento

estacionamiento

estacionamiento

estacionamiento

estacionamiento

estacionamiento

estacionamiento

estacionamiento

estacionamiento

estacionamiento

estacionamiento

estacionamiento

estacionamiento

estacionamiento

estacionamiento

estacionamiento

estacionamiento

estacionamiento

estacionamiento

estacionamiento

estacionamiento

estacionamiento

estacionamiento

estacionamiento

estacionamiento

estacionamiento

estacionamiento

estacionamiento

estacionamiento

estacionamiento

estacionamiento

estacionamiento

estacionamiento

estacionamiento

estacionamiento

estacionamiento

estacionamiento

estacionamiento

estacionamiento

estacionamiento

estacionamiento

estacionamiento

estacionamiento

estacionamiento

estacionamiento

estacionamiento

estacionamiento

estacionamiento

estacionamiento

estacionamiento

estacionamiento

estacionamiento

estacionamiento

estacionamiento

estacionamiento

estacionamiento

estacionamiento

estacionamiento

estacionamiento

estacionamiento

estacionamiento

estacionamiento

estacionamiento

estacionamiento

estacionamiento

estacionamiento

estacionamiento

estacionamiento

estacionamiento

estacionamiento

estacionamiento

estacionamiento

estacionamiento

estacionamiento

estacionamiento

estacionamiento

estacionamiento

estacionamiento

estacionamiento

estacionamiento

estacionamiento

estacionamiento

estacionamiento

estacionamiento

estacionamiento

estacionamiento

estacionamiento

estacionamiento

estacionamiento

estacionamiento

estacionamiento

estacionamiento

estacionamiento

estacionamiento

estacionamiento

estacionamiento

estacionamiento

estacionamiento

estacionamiento

estacionamiento

estacionamiento

estacionamiento

estacionamiento

estacionamiento

estacionamiento

estacionamiento

estacionamiento

estacionamiento

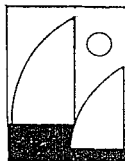
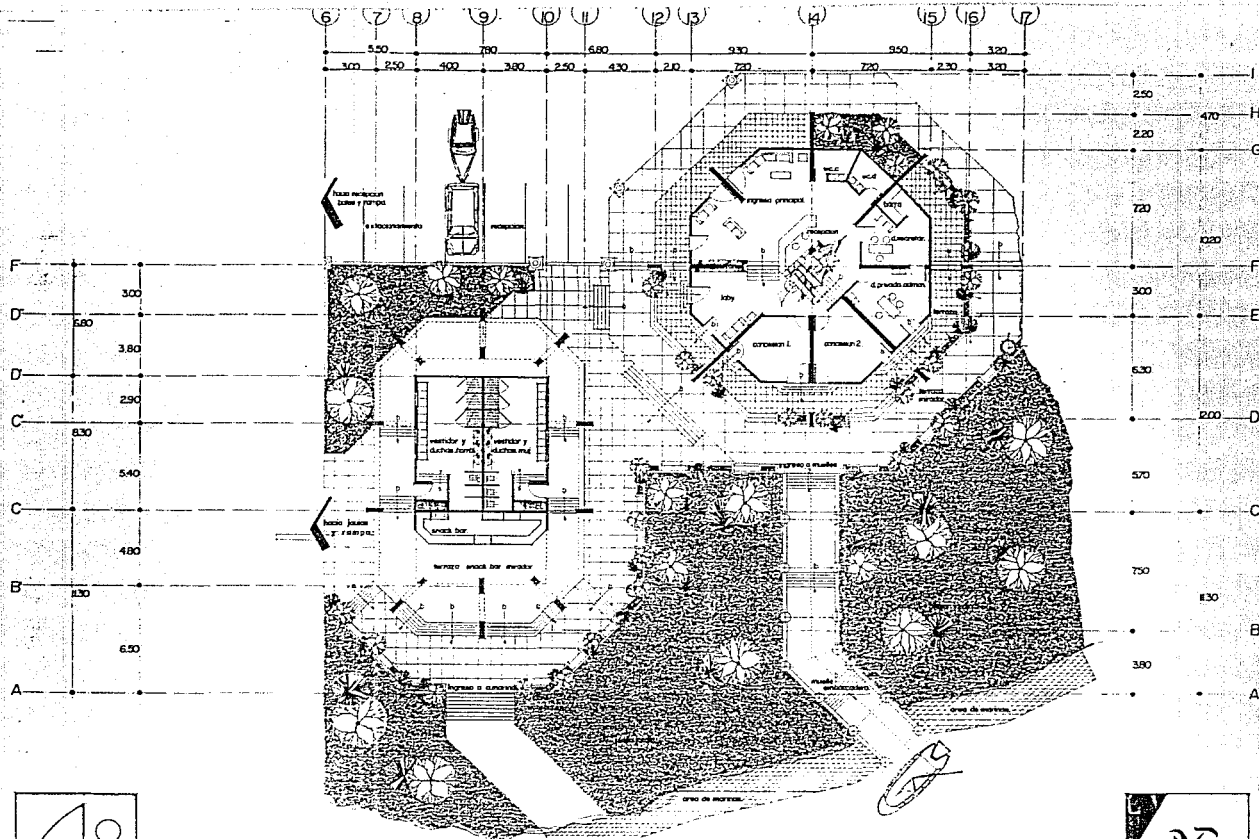

Motel y Club Nautico en Zirahuen Michoacan

FRANCISCO ARTURO GOMEZ CASTAÑON,

planta arquitectonica club nautico

esc.

A-2

2

CARLOS F. ZAMORA NEGRETE.

escala 1:5100

fecha diciembre 1982

ubicacion Uruapan Michoacan.



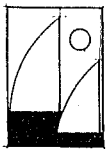
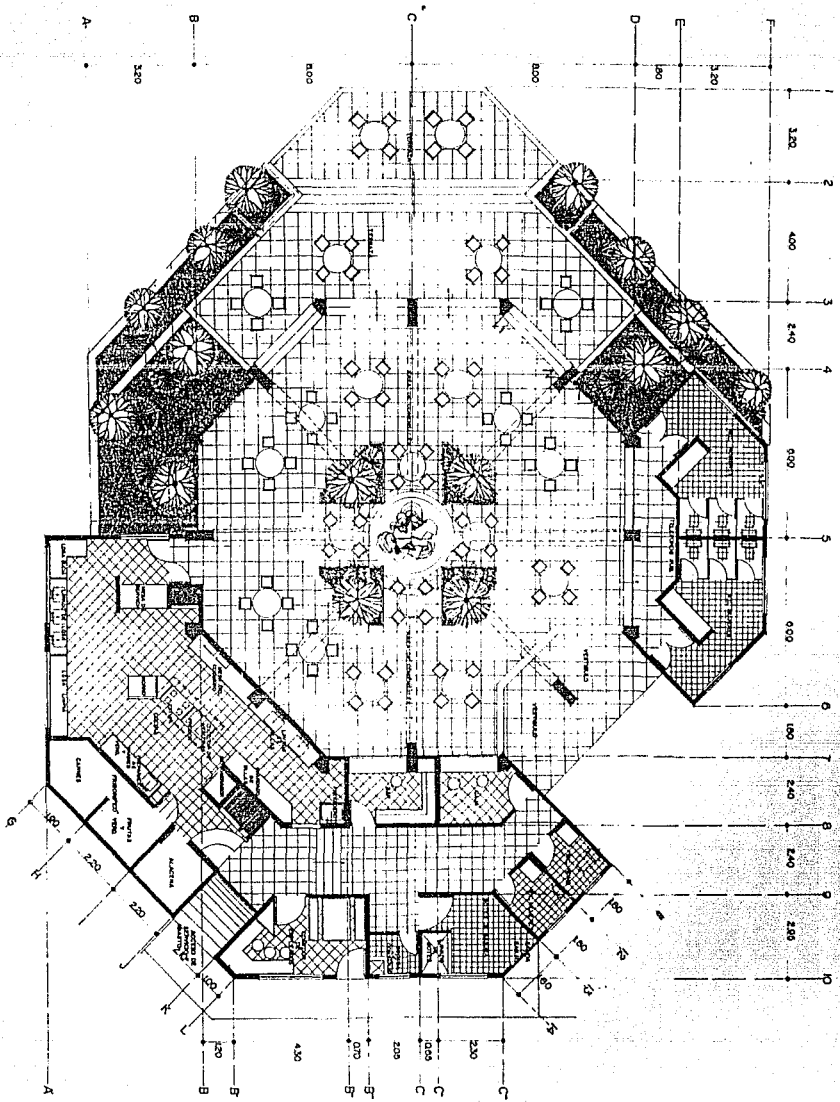

Motel y Club Nautico en Zirahuén, Mich.

FRANCISCO ARTURO GÓMEZ CASTAÑÓN

CARLOS F. ZAMORA NEGRETE.

1150

diciembre 1952

Uruapan, Michoacán.



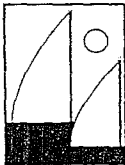
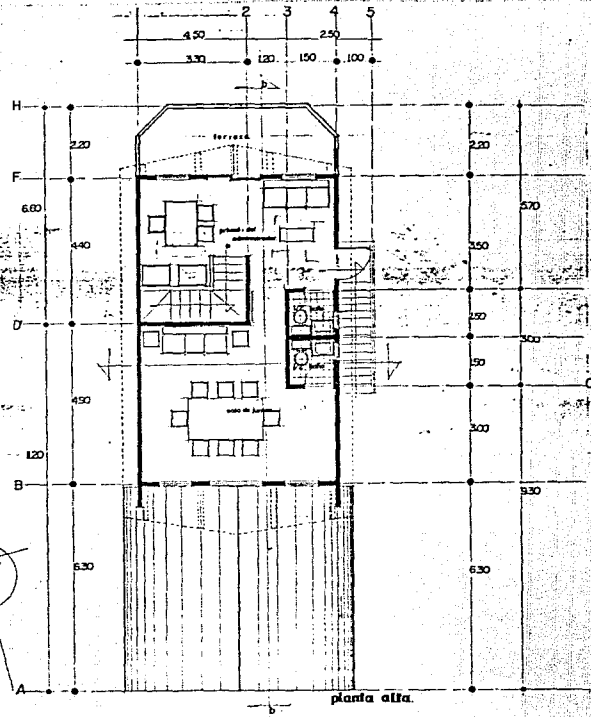
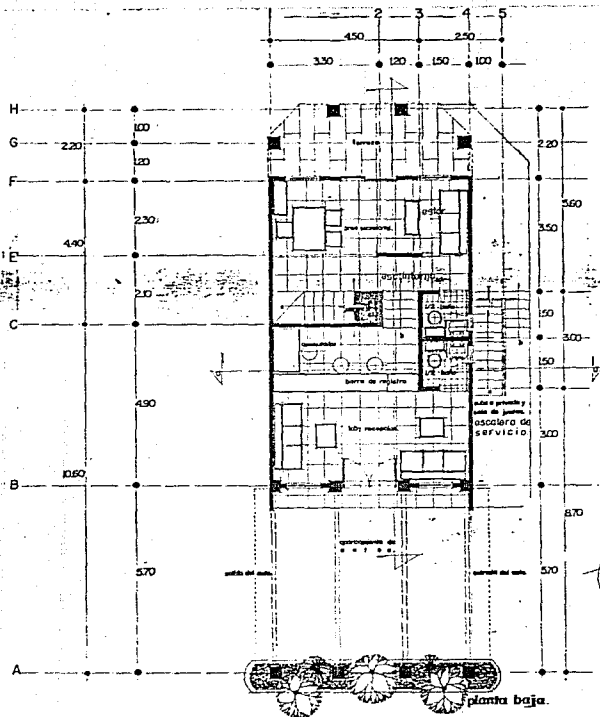

Motel y Club Nautico en Zirahuen Micho.

FRANQISO ARTURO GOMEZ CASTAÑON		PLANTAS ARQUITECTONICAS RECEPCION Y ADMON HOTEL		A-4 UNICA	
CARLOS F. ZAMORA MEGRETE		1:50		diciembre 1992	
Uruapan Michoacan.					



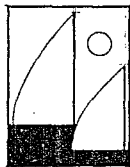
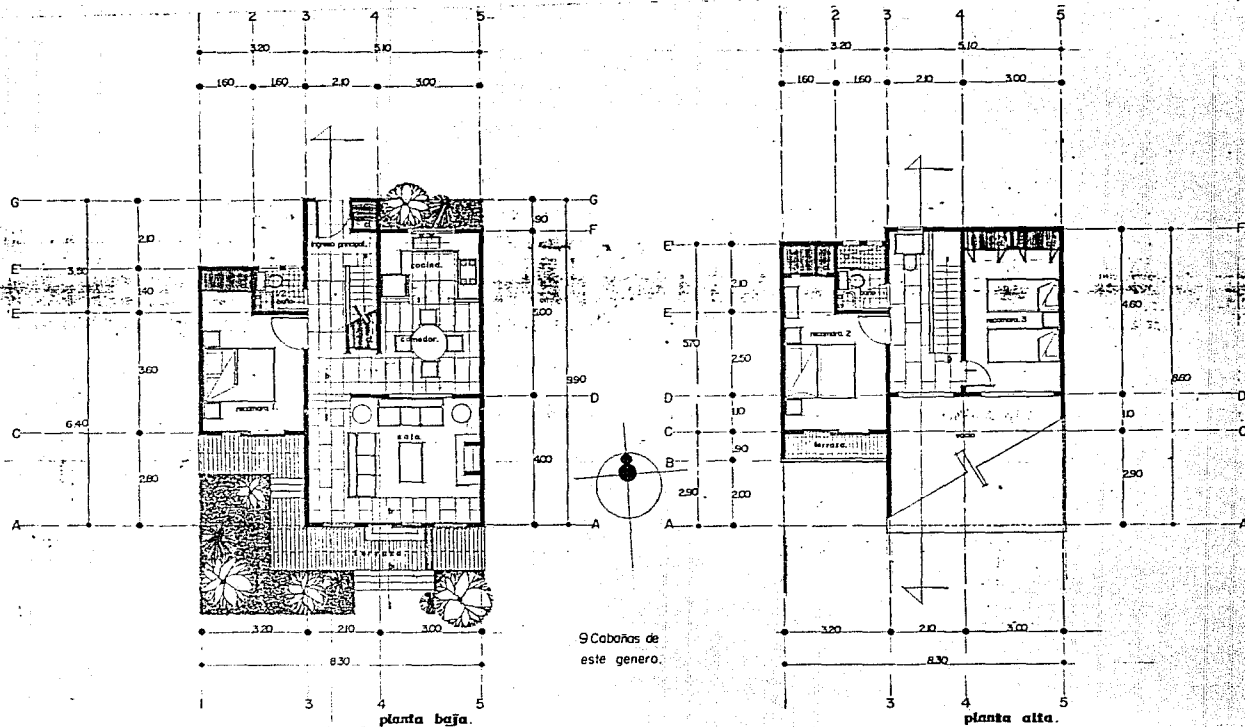

Motel y Club Nautico en Zirahuén Michoacán

FRANCISCO ARTURO GÓMEZ CASTAÑÓN

PLANTAS ARQUITECTONICAS CABAÑA GRANDE

A-5 ÚNICA

CARLOS F. ZAMORA NEGRETÉ

11 50

diciembre 1932

Uruapan Michoacán.



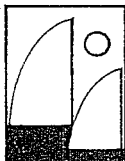
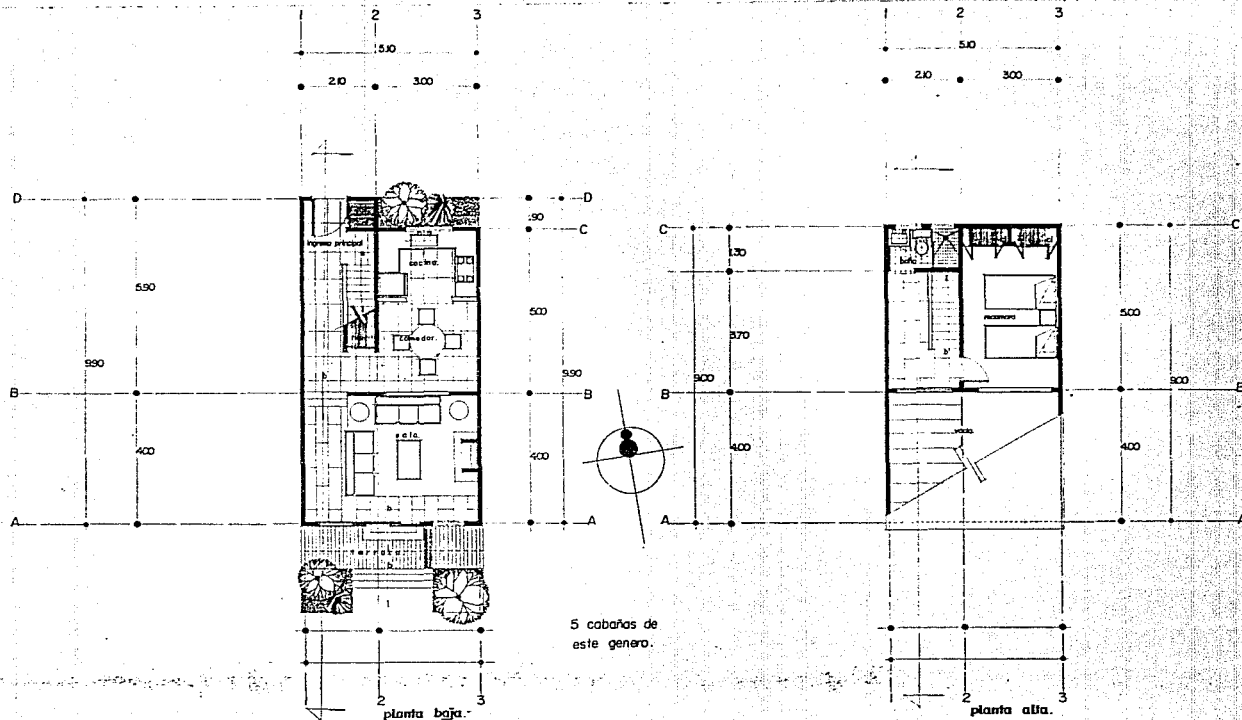

Motel y Club Nautico en Zirahuén Michoacán

FRANCISCO ARTURO GOMEZ CASTAÑÓN CARLOS F. ZAMORA NEGRETE	PLANTAS ARQUITECTONICAS CABAÑA CHICA 1x 50	A-6 UNICA diciembre 1992
---	---	-----------------------------



Fuente: <http://www.cinecine.com>

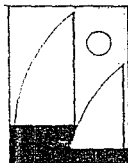
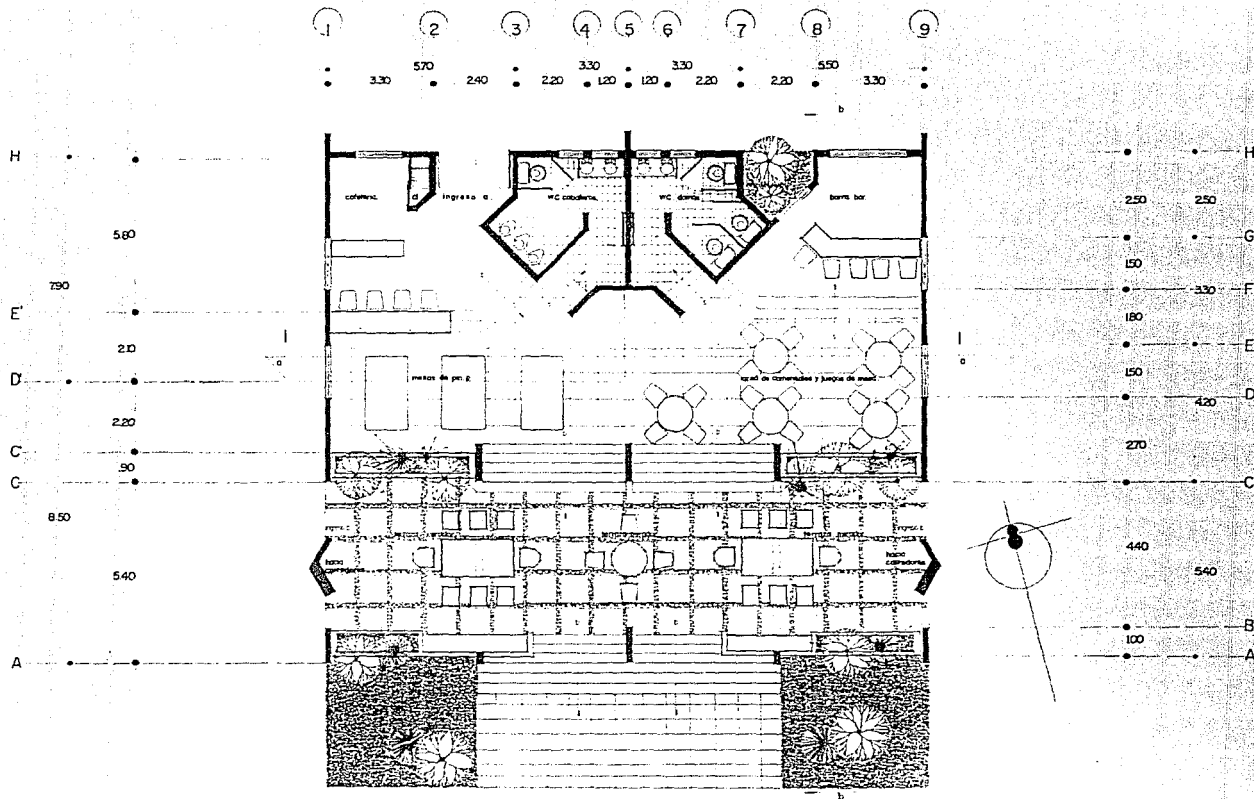

Motel y Club Nautico en Zirahuén Michoacán

FRANCISCO ARTURO GOMEZ CASTAÑON

planta arquitectonica salón de juegos

A-7 unca

CARLOS F. ZAMORA NEGRETE.

11 50.

diciembre 1992

Uruapan Michoacán.



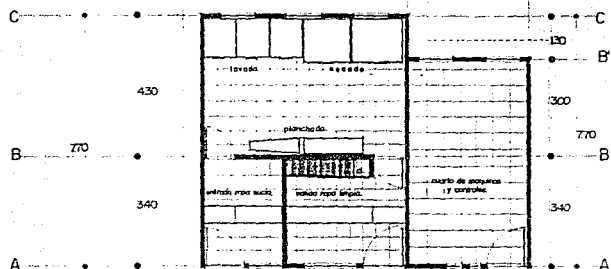
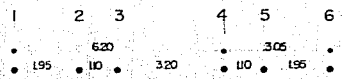
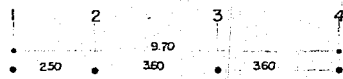

planta arquitectónica lavandería y cto. de máquinas.

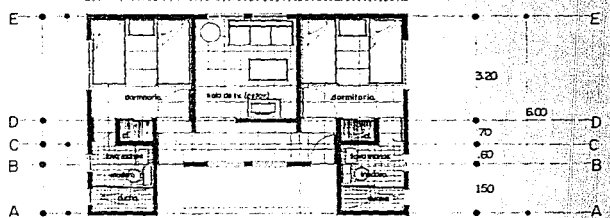
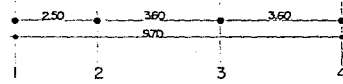

planta arquitectónica dormitorio empleados.

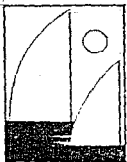
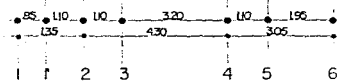

Motel y Club Nautico en Zirahuen Mich.

FRANCISCO ARTURO GOMEZ CASTAÑON.	planos arquitectonicos servicios motel	A-8 unica
CARLOS F. ZAMORA NEGRETE.	1:50	diciembre 1992
Uruapan Michoacan		



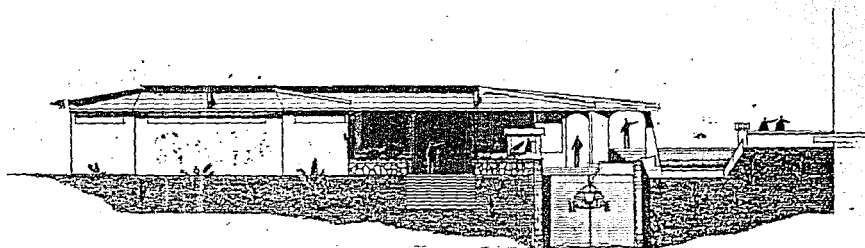

fachada principal, visto del lago.

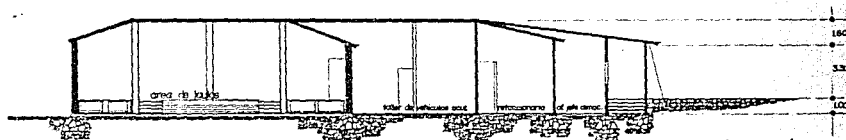

corte a-a transversal.

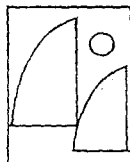

Motel y Club Nautico en Zirahuen Micho.

FRANCISCO ARTURO GOMEZ CASTAÑON

FACHADA Y CORTE CLUB NAUTICO

B-2

1

CARLOS F. ZAMORA NEGRETE

1 : 100

diciembre 1992

Uruapan Michoacan.



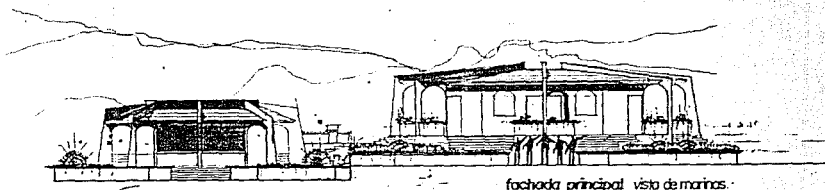

fachada principal vista de marinos.

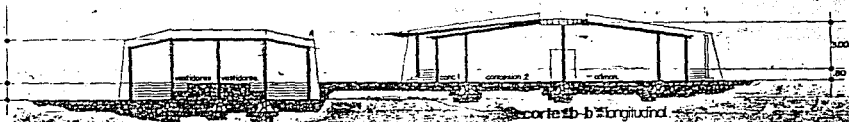

corte sb-b longitudinal

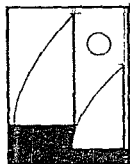

Motel y Club Nautico en Zirahuén Micho.

FRANCISCO ARTURO GOMEZ CASTAÑON

FACHADA Y CORTE CLUB NAUTICO

A-1

1

CARLOS F. ZAMORA NEGRETE

It: 100

dicembre 1962

Uruepa Michoacas .



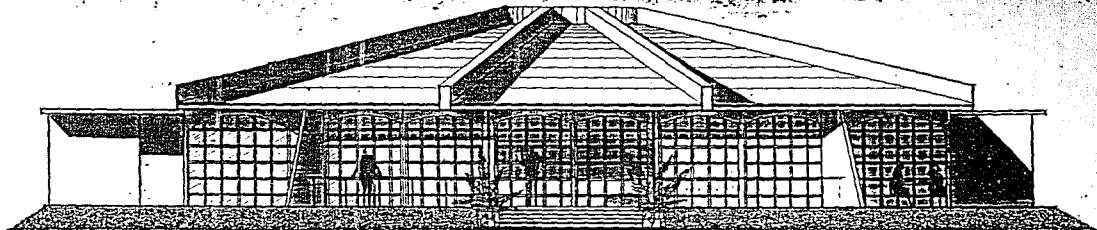

fachada posterior (vista del lago)

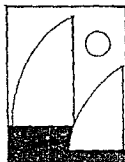

Motel y Club Nautico en Zirahuén Micho.

FRANCISCO ARTURO GÓMEZ CASTAÑÓN.

Arquitecto de Honor

A-3

única

CARLOS F. ZAMORA NEGRETE.

13100

diciembre 1992

Uruapan Michoacán.



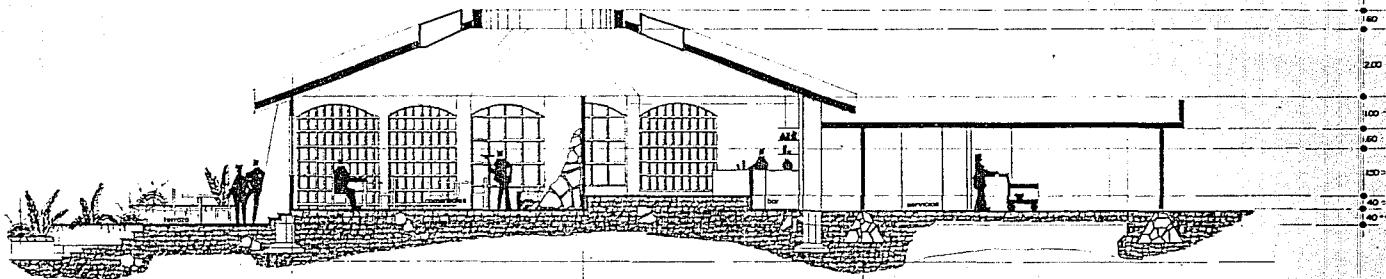

corte longitudinal a-a

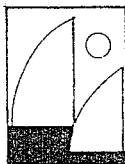

Motel y Club Nautico en Zirahuén Micho.

AUTOR FRANCISCO ARTURO GOMEZ CASTAÑON.	TÍTULO DE LA OBRA corte longitudinal restaurant	ESCALA A-3	ESTADO unica
AUTOR CARLOS F. ZAMORA NEGRETE.	FECHA 1992	MES diciembre 1992	LUGAR Uruapan Michoacan.



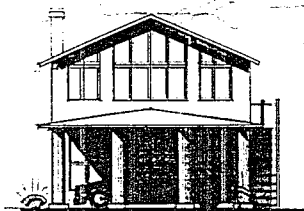

fachada principal.

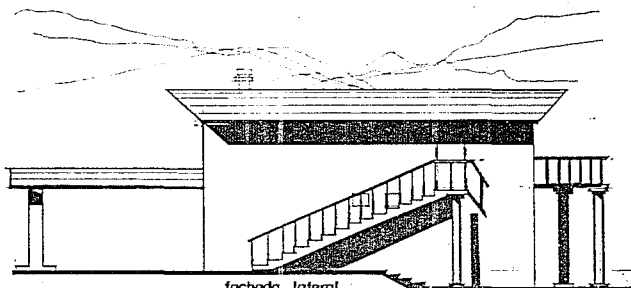
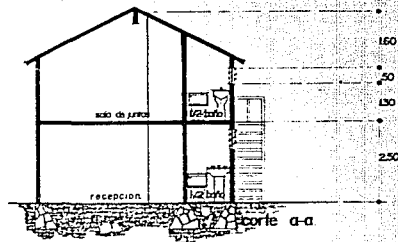

fachada lateral

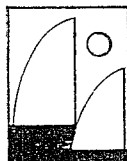
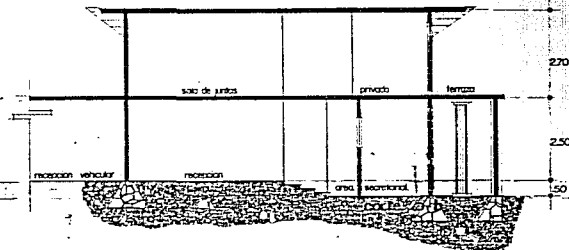

Motel y Club Nautico en Zirahuen Micho.

AUTOR FRANCISCO ARTURO GOMEZ CASTAÑON	TITULO FACHADAS Y CORTES RECEPCION ADMINISTRACION HOTEL	ESCALA B-4	SERIE UNICA
COLABORADOR CARLOS F ZAMORA NEGRETE	FECHA 15 75	MES diciembre 1992	LUGAR Uruapan Michoacan.





fachada principal



fachada posterior

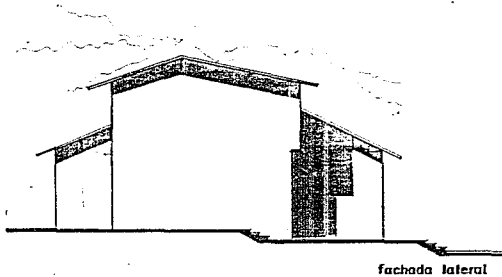

fachada lateral

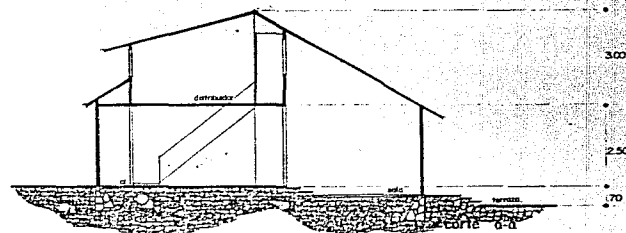

corte 0-0

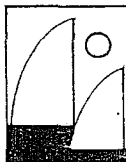

Motel y Club Nautico en Zirahuén Micho.

FRANCISCO ARTURO GOMEZ CASTAÑON

FACHADAS Y CORTES CABAÑA GRANDE

B-5 UNICA

CARLOS F. ZAMORA NEGRETE

18 50

10 de mayo 1932

Uruapan Michoacán.



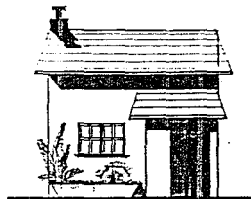

fachada principal



fachada posterior

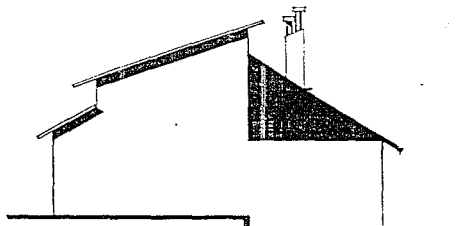

fachada lateral

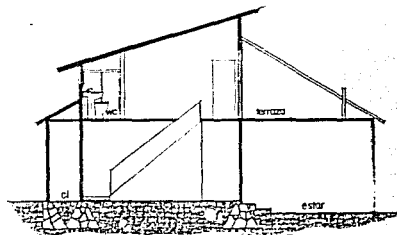

corte a-a

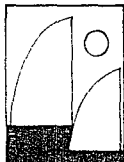

Motel y Club Nautico en Zirahuen Mich.

FRANCISCO ARTURO GOMEZ CASTAÑON <small>autor</small>	FACHADAS Y CORTES CABAÑA CHICA <small>tema</small>	B-6 <small>escala</small>	UNICA <small>tipo</small>
CARLOS F. ZAMORA NEGRETE <small>autor</small>	15 50 <small>metros</small>	diciembre 1992 <small>fecha</small>	Uruapan Michoacán <small>ubicación</small>



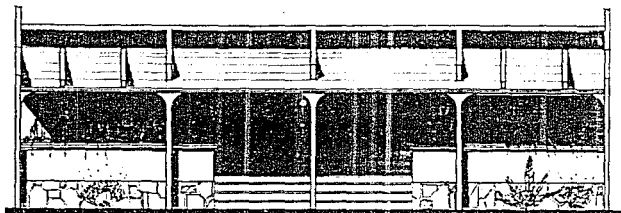

fachada principal vista del lago

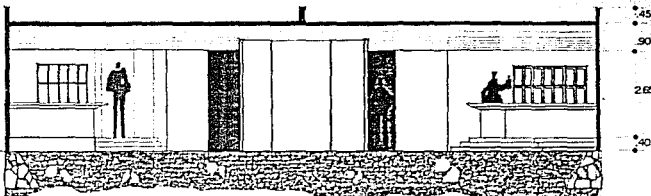

corte a-a
longitudinal @ D

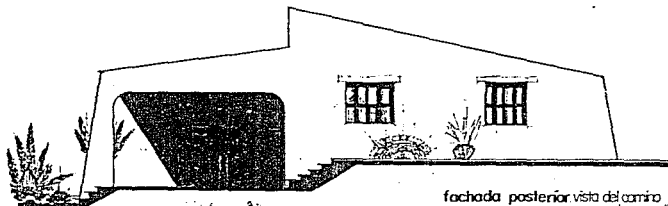

fachada posterior vista del camino
corredore

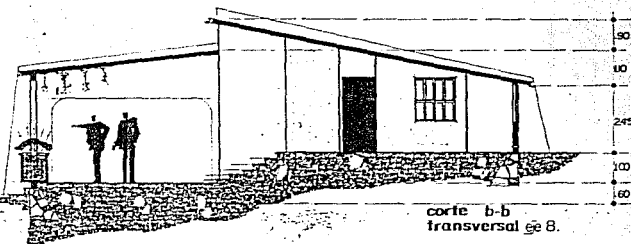

corte b-b
transversal @ B

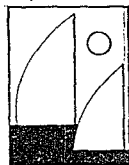

Motel y Club Nautico en Zirahuén Micho.

Autor FRANCISCO ARTURO GÓNEZ CASTAÑÓN.	Tipo de Proyecto Fachadas y cortes de solar de juegos	No. de Proyecto B-7	Estado único
Arquitecto CARLOS F. ZAMORA NEGRETE	Fecha 12-50	Mes diciembre 1950	Lugar Uruapan Michoacán.



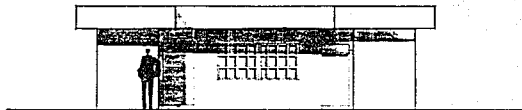

fachada principal dormitorios empéados.



fachada principal lavandería y cede máquinas.

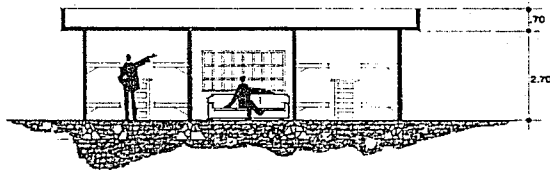

corte a-a

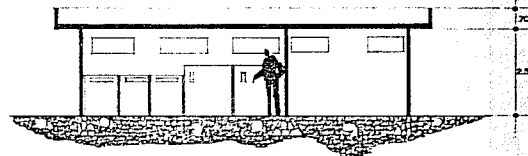

corte b-b

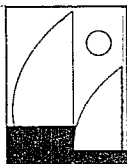

Motel y Club Náutico en Zirahuén Micho.

Autor: FRANCISCO ARTURO GÓMEZ CASTAÑÓN Director: CARLOS F. ZAMORA NEGRETE	Contenido de planos: fachadas y cortes de servicios de motel Fecha: 12/50 Año: diciembre 1992	Escala: B-6 Muestra: única
Lugar: Uruapan Michoacán.		



XI.- PLANOS CONSTRUCTIVOS

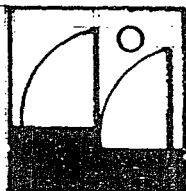

Motel y Club Nautico en Zirahuen Mich.

<small>Alumno</small> FCO ARTURO GOMEZ CASTAÑON	<small>Carácter</small> análisis e investigación.
<small>Alumno</small> CARLOS F. ZAMORA NEGRETE.	<small>Lugar y fecha</small> URUAPAN MICHOACAN. dic 1962



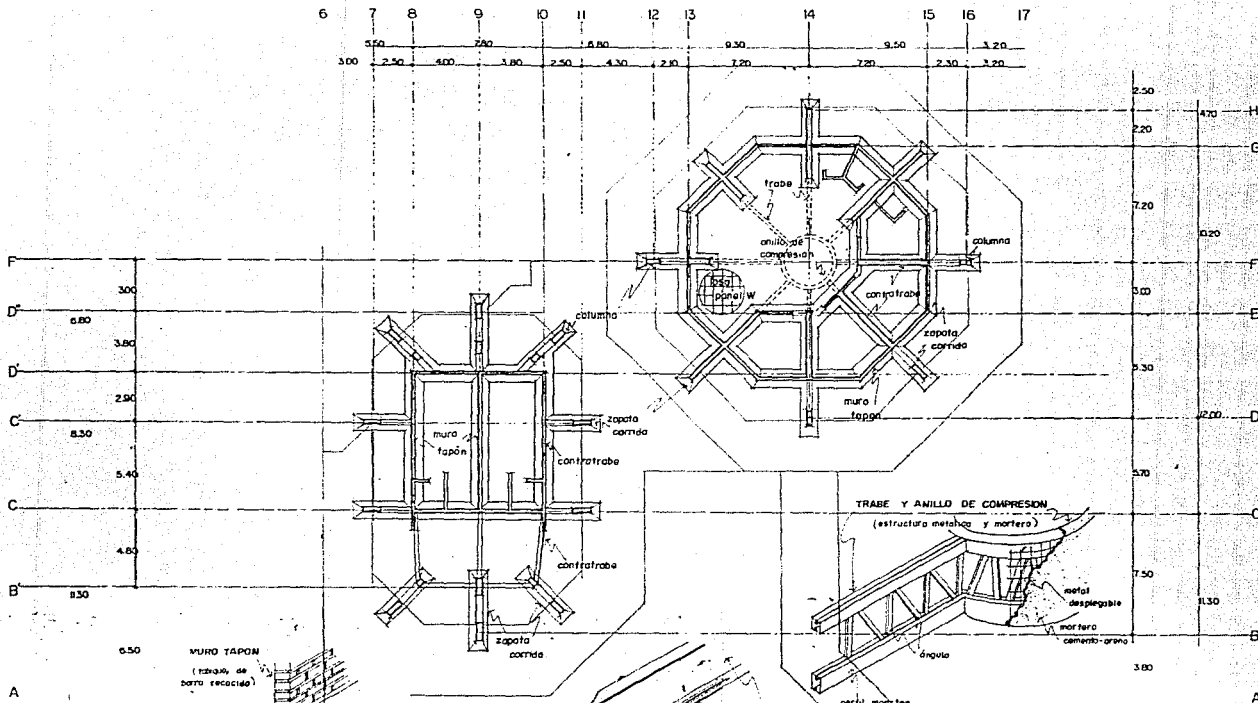

Motel y Club Nautico en Zirahuén Micho.

FRANCISCO ARTURO GÓMEZ CASTAÑÓN CARLOS E. ZAMORA NEGRETE	planta de cimentación y estructura club náutico. 13100	C-205 2 diciembre 1992 Uruapan Michoacán.
---	---	---



SIMBOLOGIA

- CABLEADO PARA ALIADOS
- ▣ MEDIDORES
- LAMPARAS DE VOTING EQUIVOCIDAD EN TENDIDOS ALIADOS
- SE SUBSTACION

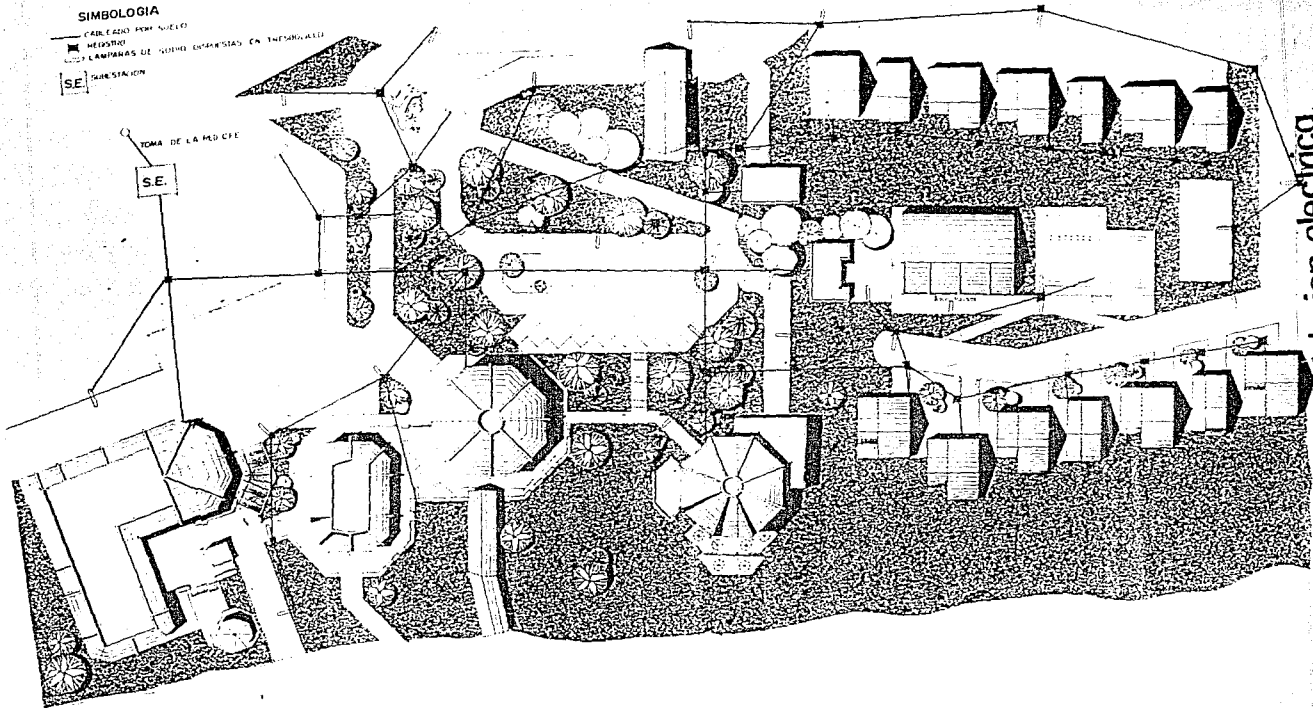

critério de instalação eléctrica.

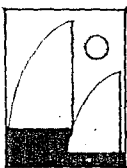
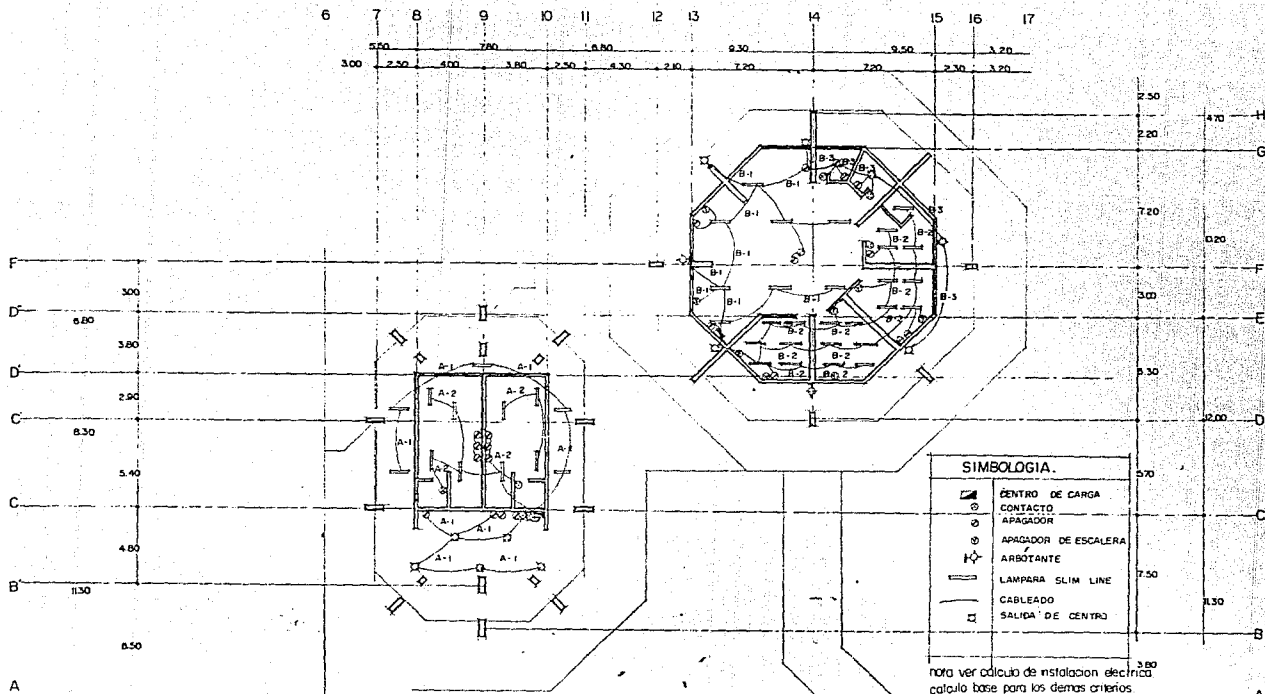

Motel y Club Nautico en Zirahuen Micho.

<small>autor</small> FRANCISCO ARTURO GOMEZ CASTAÑON	<small>proyecto de la obra</small> planta de instalación eléctrica club nautico	<small>serie</small> C-1	<small>numero</small> 2
<small>autor</small> CARLOS F ZAMORA NEGRETE	<small>fecha</small> 18100	<small>fecha</small> diciembre 1992	<small>lugar</small> Uruapan Michoacán



SIMBOLOGIA SISTEMA HIDRAULICO

- pozo de agua
- tanque elevado
- bombas
- filtro
- cisterna
- tubería agua

SIMBOLOGIA Y DETALLES SIST. SANITARIO

- alboraf 12"
- registro (poco de vista)
- pozo de abstracción
- filtro A
- filtros B

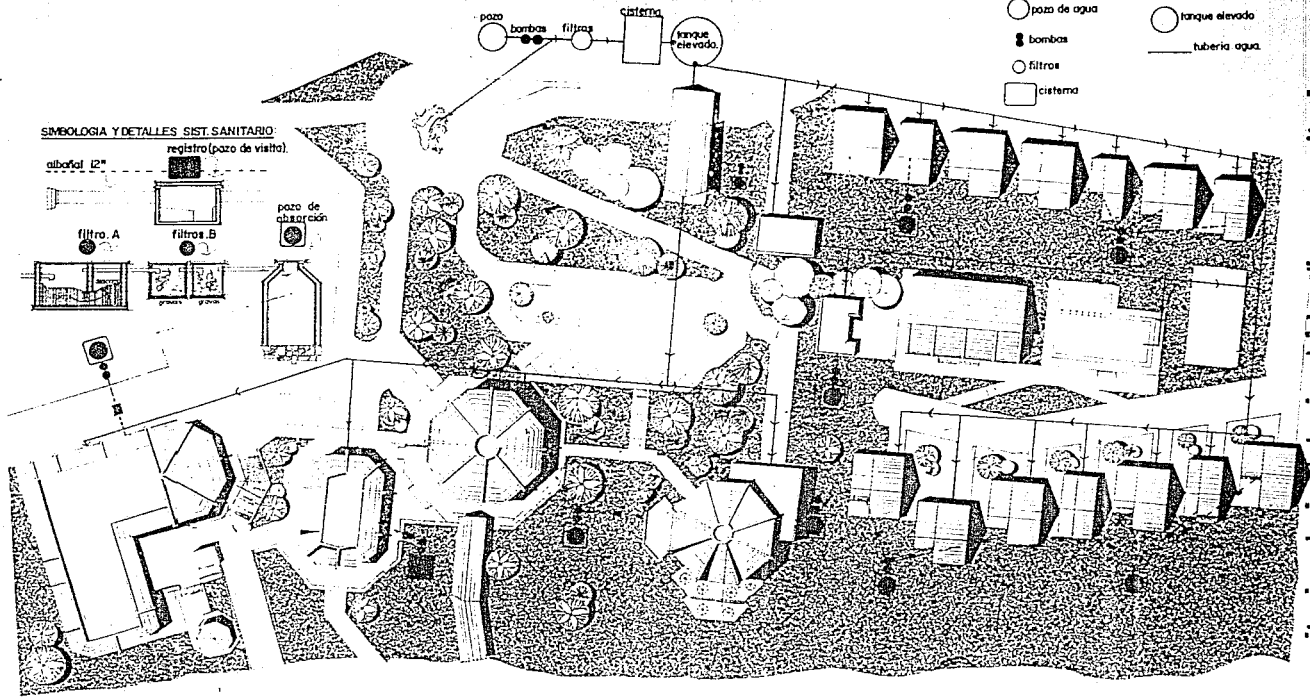

critério de instalação hidráulica y sanitaria

- Bomba
- calent.

————— agua caliente
 ————— agua fría

SIMBOLOGIA:

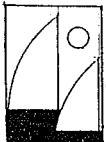
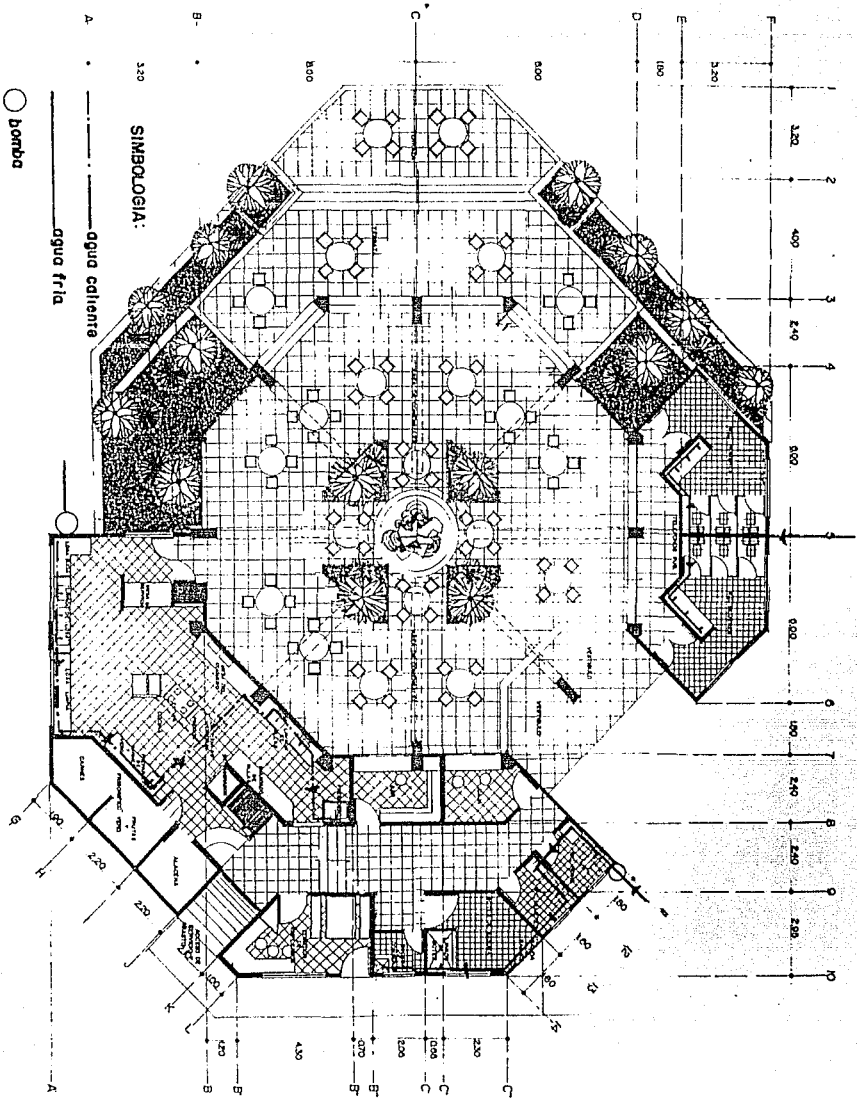

Motel y Club Nautico en Zirahuen, Mich.

FRANCISCO ARTURO GOMEZ CASTAÑON

inst. hidraulica.

CARLOS F. ZAMORA NEGRETE.

1150

dicembre 1952

Uruapan, Michoacan.



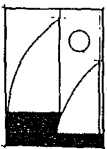
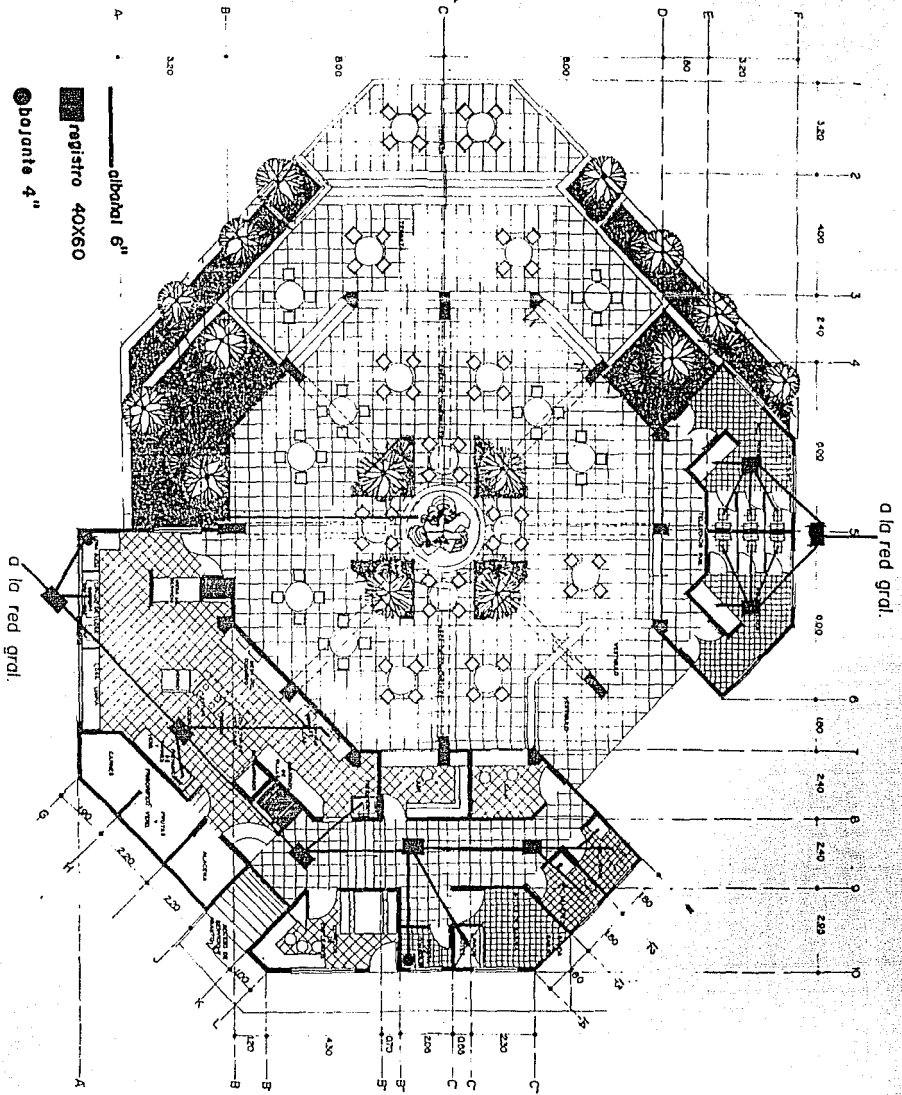

Motel y Club Nautico en Zirahuen, Mich.

FRANCISCO ARTURO GOMEZ CASTAÑON

inst. sanitaria.

CARLOS F. ZAMORA NEGRETE.

7130

diciembre 1932

Uruapan, Michoacan.



XII.- MAQUETA

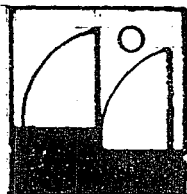

Motel y Club Nautico en Zirahuen Mich.

autor FCO ARTURO GOMEZ CASTAÑON	contiene análisis e investigación.
alumno CARLOS F ZAMORA NEGRETE.	lugar y fecha URUAPAN MICHOACAN. dic 1962
	no de hoja



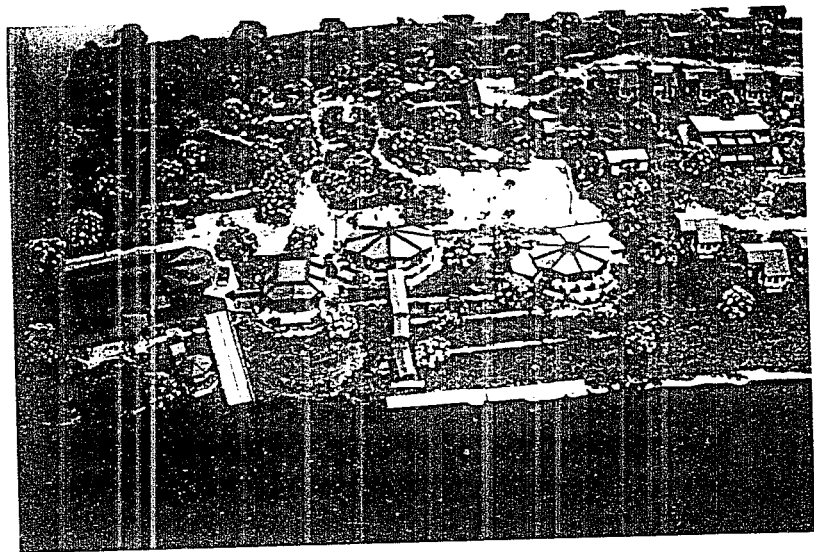

MAQUETA
CONJUNTO, MOTEL Y CLUB NAUTICO Y RESTAURANT



MAQUETA

CONJUNTO, MOTEL Y CLUB NAUTICO Y RESTAURANT

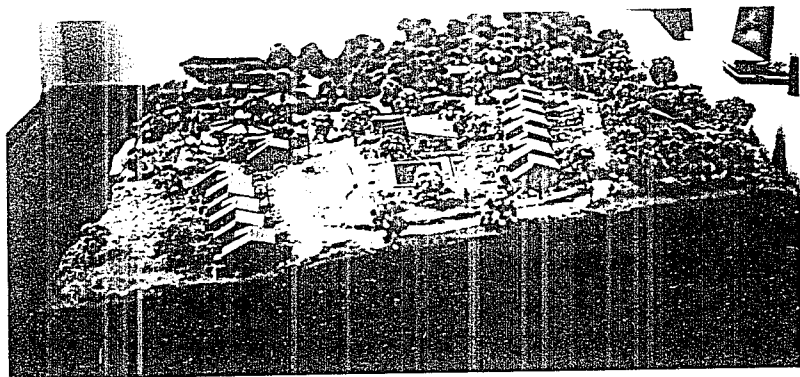
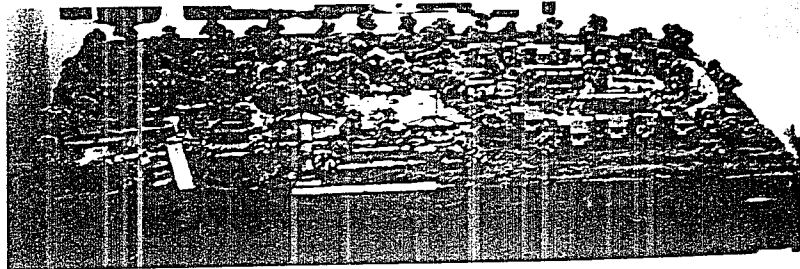

MAQUETA

CONJUNTO, MOTEL Y CLUB NAUTICO Y RESTAURANT

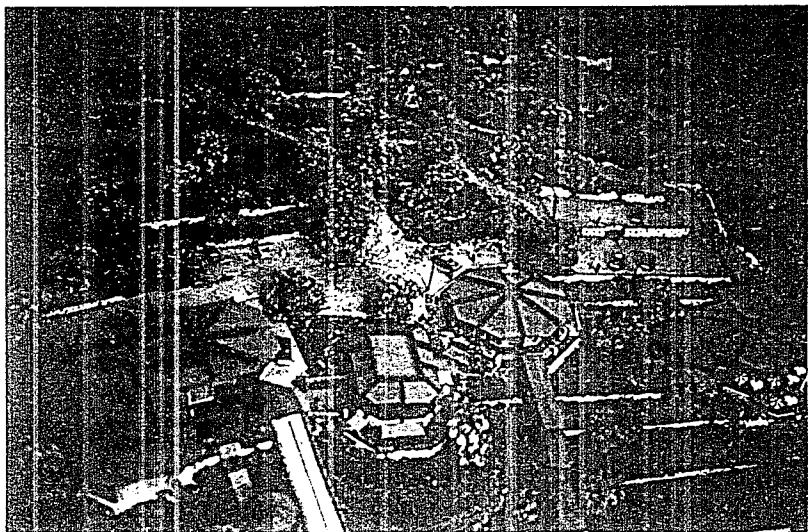

MAQUETA

CLUB NAUTICO Y RESTAURANT

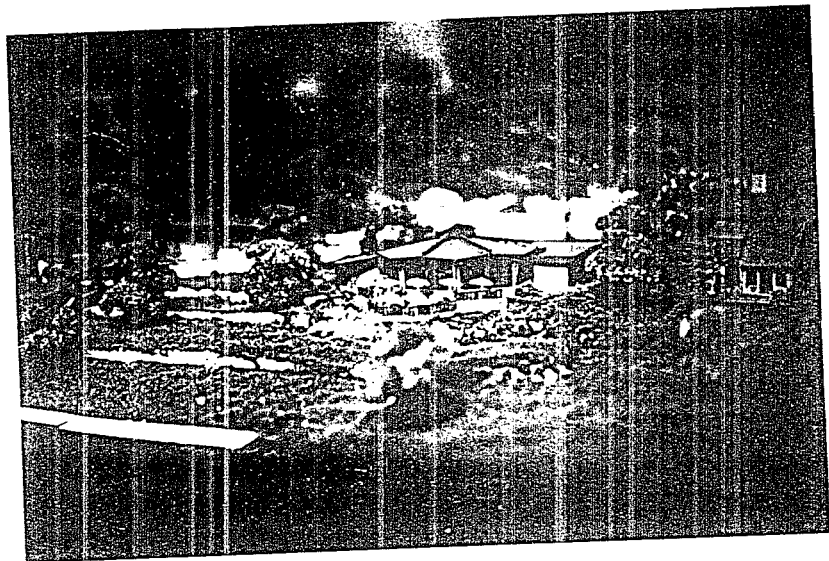

MAQUETA

CLUB NAUTICO Y RESTAURANT

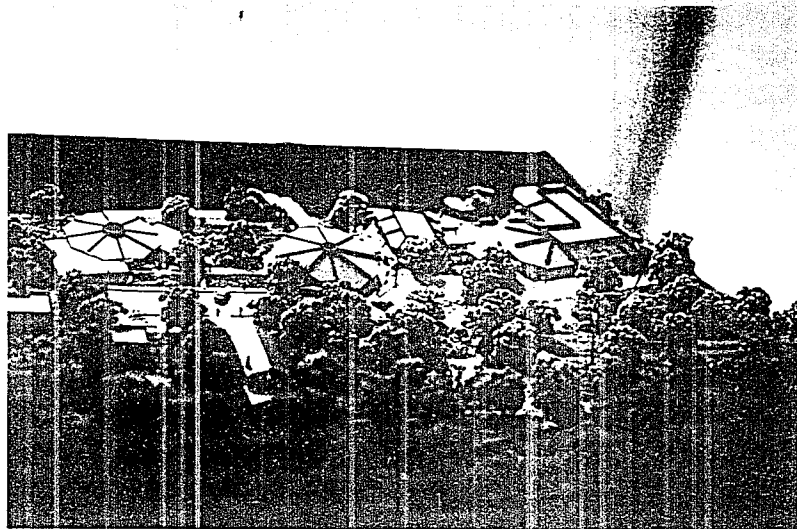

MAQUETA

CLUB NAUTICO Y RESTAURANT

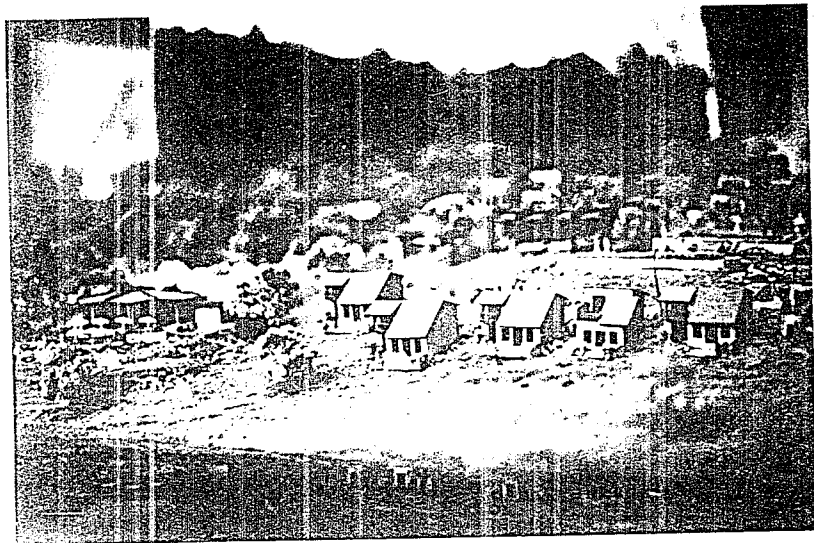

MAQUETA MOTEL

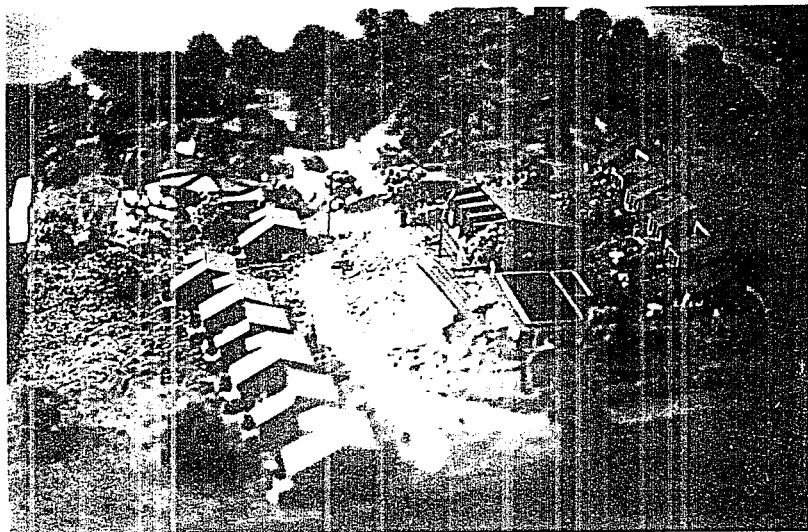

MAQUETA MOTEL

XIII. CALCULO DE INSTALACION HIDRAULICA Y
SANITARIA

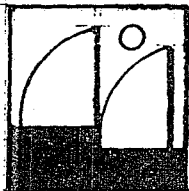

Motel y Club Nautico en Zirahuén Mich.

autor FCO. ARTURO GOMEZ CASTAÑON	contiene análisis e investigación.
alumno CARLOS F. ZAMORA NEGRETE	lugar y fecha URUAPAN MICHOACAN. dic 1992
	no. de hoja



INSTALACION HIDRAULICA
(COCINA DE RESTAURANT)

No:	ARTEFACTO	N.M	% DE USO	- C/A CAL	- TOTAL
5	TARJAS	4	0.75	15	U.M.
1	LAVABO	1	0.75	0.75	
1	INODORO	3		3	
T O T A L					
AGUA FRIA					18.75 U.M.

AGUA CALIENTE	
5	TARJAS (0.75) = 15
1	LAVABO (0.75) = 0.75
TOTAL = 15.75 U.M.	

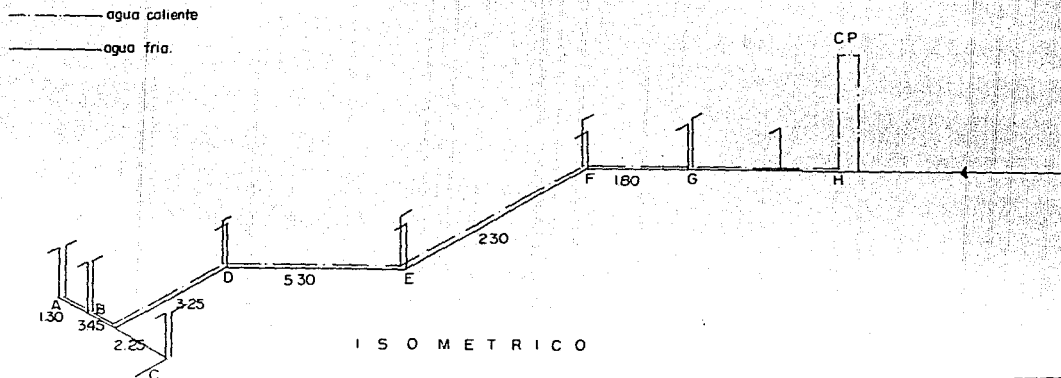

Motel y Club Nautico en Zirahuen Mich.

alumno FCO ARTURO GOMEZ CASTAÑON

contiene

análisis e investigación.

alumno

CARLOS F ZAMORA NEGRETE

lugar y fecha

URUAPAN MICHOACAN. dic 1992

no de hoja



METODO DE HUNTER

TRAMO	CARGA EN U. MUEBLE	GASTO L/SEG.
A - B	$4 \times 0,75 = 3$	0.30
B - C	$3 + 4(0.75) = 6$	0.60
C - D	$6 + 4(0.75) = 9$	0.90
D - E	$9 + 4(0.75) = 12$	1.20
E - F	$12 + 4(0.75) = 15$	1.50
F - G	$15 + 3 = 18$	1.60
G - H	$18 + 1(0.75) =$	1.70

CARGA DISPONIBLE

$$0.36 + 0.36 + 0.54 = 1.36$$

CARGA NEC. EN SALIDA
DE ARTEFACTO 5.50

6.86

$$H = 30 - 6.86 = 23.14$$

PERDIDA DE CARGA

$$L = 1.30 + 3.45 + 3.25 + 5.30 + 2.30$$

$$+ 0.50 + 1.80 + 1.36$$

$$L = 19.26M$$

$$P = \frac{23.14}{19.26 + 5.9} = 0.919$$

$$P = 919 \text{ M/KM}$$

DEL MONOGRAMA SE OBTIENEN LAS SIGUIENTES
TUBERIAS

TRAMO	TUBERIA
A - B	3/4"
B - C	1 1/4"
C - D	1 1/2"
D - E	1 1/2"
E - F	1 1/2"
F - G	2"
G - H	2"

INSTALACION SANITARIA

ARTEFACTO	U.M.	TAMAÑO MINIMO - DE TRAMPA	
5 TARJAS	3	3"	15 U.M.
1 LAVABO	1	1 1/4"	4
1 INODORO	4	3"	20 U.M.

PARA DESCARGAR 20 U.M. SE OCUPA UNA TUBERIA DE 3"

* BASADO EN EL LIBRO:
 PRINCIPIOS Y ESP. PARA EL DISEÑO
 Y CALCULO DE LOS SISTEMAS HIDRAU-
 LICOS.

PARA DRENAR UN AREA DE $98M^2$ DE
 AZOTEA, SE OCUPAN 2 BAJANTES DE 2"
 Y CADA UNO PUEDE DRENAR 67 ,

EL DIAMETRO DEL DRENAJE SERA DE
 3" CON UNA PENDIENTE DEL 2% PARA
 DRENAR LAS AGUAS PLUVIALES.

XIV. CALCULO DE INSTALACION ELECTRICA

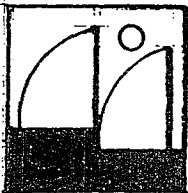

Motel y Club Nautico en Zirahuen Mich.



autor: FCO. ARTURO GOMEZ CASTAÑON	contiene análisis e investigación.
autor: CARLOS F. ZAMORA NEGRETE.	lugar y fecha URUAPAN MICHOACAN. dic 1982
	no. de hoja

CALCULO DE INSTALACION ELECTRICA
(RECEPCION CLUB NAUTICO)

A) RECEPCION:

$$\text{No. DE LAMPARAS} = \frac{200 (68.82)}{2(2250) (0.40)} = \frac{13764}{1800} = 7.6$$

8 PAQUETES DE 2 LAMPARAS C/U T.F. BLANCO FRIO (1.22)

B) CONCESION:

$$\text{No. DE LAMPARAS} = \frac{300 (19.32)}{1800} = \frac{5796}{1800} = 3.22$$

3 PAQUETES DE 2 LAMPARAS C/U T.F. BLANCO FRIO (1.22)

C) OFICINA:

$$\text{No. DE LAMPARAS} = \frac{400 (19.32)}{1800} = \frac{7728}{1800} = 4.29$$

4 PAQUETES DE 2 LAMPARAS, T.F. BLANCO FRIO

D) W.C.:

$$\text{No. DE LAMPARAS} = \frac{100 (55)}{600} = \frac{550}{600} = 0.91$$

1 LAMPARA INCANDESCENTE DE 100 WATTS.

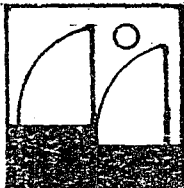

Motel y Club Nautico en Zirahuen Mich.

autor FCO ARTURO GOMEZ CASTAÑON	contiene análisis e investigación.
plumero CARLOS F ZAMORA NEGRETE.	lugar y fecha. URUAPAN MICHOACAN. dic 1992
	página de hoja



CALCULO DE INSTALACION ELECTRICA
(SNACK - BAR)

A) VESTIDORES:

$$\text{No. DE LAMPARAS} = \frac{100 (64.74)}{2(2250) (0.40)} = \frac{6474}{1800} = 3.59$$

4 PAQUETES DE 2 LAMPARAS C/U, TUBO FLUORESCENTE
BLANCO FRIO (1.22 M)

B) CIRCULACIONES:

$$\text{No. DE LAMPARAS} = \frac{100 (20)}{(2250) (040)} = \frac{1770}{900} = 4.42$$

2 LAMPARAS EN PASILLOS; TUBO FLUORESCENTE
BLANCO FRIO (1.22).

C) SNACK - BAR:

$$\text{No. DE LAMPARAS} = \frac{30 (59)}{(1000) (0.40)} = \frac{1770}{400} = 4.42$$



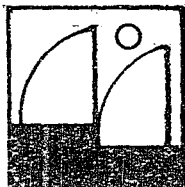

5 LAMPARAS INCANDESCENTES DE 15 WATTS.











Motel y Club Nautico en Zirahuen Mich.

alumno FCO ARTURO GOMEZ CASTAÑON	contiene analisis e investigación.
alumno CARLOS F. ZAMORA NEGRETE.	lugar y fecha. URUAPAN MICHOACAN. dic 1982



TAB. A					
CIRCUITO	75 W	125 W	2(74 W)	2(74 W)	WATTS
A - 1	5	4	5		1,075 W
A - 2		6		8	1,390 W
TOTAL					2,465 W

TAB. B				
CIRCUITO	100 W	125 W	2(74 W)	WATTS
B - 1	3	5	8	1,565 W
B - 2	2	4	10	1,500 W
B - 3	5	8		1,500 W
TOTAL				4,565 W

TAB. GRAL						FASES		
CIRCUITO	100 W	75 W	125 W	74 W	2(74 W)	A	B	C
A - 1		5	4	5		1,075		
A - 2			6		8		1,390	
B - 1	3		5		8	1,365		
B - 2	2		4		10		1,500	
B - 3	5		8			875	625	
TOTAL						3,515	3,515	

- SUBESTACION: SE PLANTEA CON EL OBJETO DE DISMINUIR AL MINIMO LAS PERDIDAS DE LA TRANSMISION DE ENERGIA ELECTRICA.

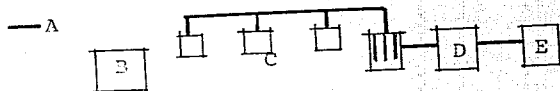

A= SECCION DE ENTRADA
 B= SECCION DE CUCHILLAS Y MEDICION
 C= SECCION DE DESCONEXION Y PROTECCION
 D= SECCION DE TRANSFORMACION
 E= SECCION DE BAJA TENSION

DIAGRAMA UNIFILAR



DIAGRAMA UNIFILAR



DIAGRAMA UNIFILAR

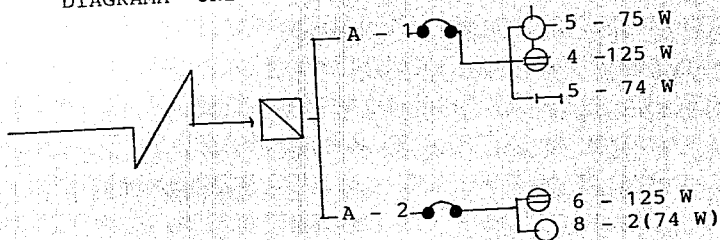

XV. ACABADOS, ESPECIFICACIONES, MOBILIARIO Y
EQUIPO

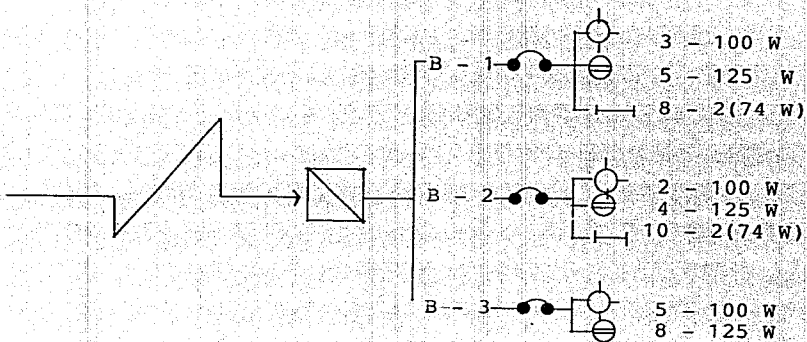
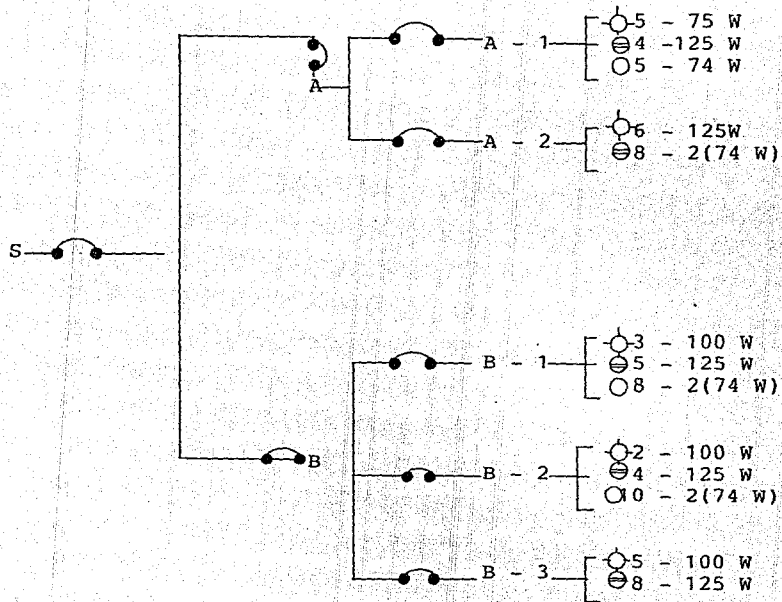
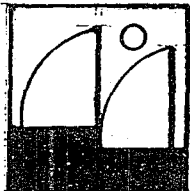

Motel y Club Nautico en Zirahuen Mich.

alumno: FCO ARTURO GOMEZ CASTAÑON	contiene análisis e investigación.
alumno: CARLOS F. ZAMORA NEGRETE.	lugar y fecha URUAPAN MICHOACAN. dic 1962
	página de hoja



PROPUESTA DE ESPECIFICACIONES DE CONSTRUCCION

LOCAL	ESTRUC TURA	MUROS		PLAFONES		PISOS		CAN- CELE- RIA	PUER- TAS	MUE- BLES DE BANO	INSTALAC.		
		BASE	ACAB	BASE	ACAB	BASE	ACAB				HIDRAU Y SAN.	ELEC. AIRE ACOND	
AREAS PUBLICAS													
- COMEDOR	2	3	4 o 8	-	4 o 8	9	8	12 o 14	16	-	-	19-20	21
- LOCALES COM	2	3	4 o 8	-	6 o 8	9	8	12 o 14	12 o 14	16	17-18	19-20	21
- SALON JUEGOS	2	3	4 o 8	-	6 o 8	9	8	12 o 14	14	16	17-18	19-20	21
- MODULO DE BA NOS Y VESTI- DORES PUB.	2	3	7	-	6	9	11	12	14	16	17-18	19-20	21
- CIRCULAC. - AREAS PUB.	2	3	4 o 8	-	6	9	8	-	14	-	-	19-20	-
AREAS SERVICIO													
- COCINA	2	3	7	-	6	9	11	-	13 o 14	-	17-18	17-18	23
- CASETA CONT.	2	3	6	-	6	9	8	13	13 o 14	16	17-18	19-20	-
- CUARTO MAQ.	2	3	4 o 8	-	4	9	8	13	13	-	17-18	19-20	-
- ENFERMERIA	2	3	6	-	6	9	11	12	14	-	17-18	19-20	-
- CIRC. AREAS DE SERV.	2	3	6	-	6	9	11	-	13 o 14	-	-	19-20	-

1. CONCRETO ARMADO
2. MUROS CARGA
3. MURO LIGERO
4. APARENTE
5. ESTRUCT. MADERA
6. APLANADO Y PINT.
7. ACABADO VIDRIADO

8. RUSTICO
9. FIRME DE CONCRETO
10. PALAPA
11. ANTIDERRAPANTE
12. ALUMINIO
13. HERRERIA
14. MADERA

15. PASTO NATURAL
16. DE LINEA
17. TUBERIA COBRE
18. TUBERIA PVC
19. TUBERIA CONDUIT
20. POLIDUCTO
21. UNIDADES MANEJ.
DE AIRE

22. UNIDADES VENTA
NA
23. EXTRACCION

PROPUESTA DE ESPECIFICACIONES DE CONSTRUCCION

LAS ESPECIFICACIONES Y MATERIALES DE CONSTRUCCION DE ESTE CUADRO, DEBEN DE CONSIDERARSE COMO UNA PROPUESTA, SE RECOMIENDA VERIFICAR LA DISPONIBILIDAD Y COSTOS REGIONALES, PUDIENDO SUSTITUIR DICHS MATERIALES A CRITERIO DEL PROYECTISTA Y PROPIETARIO.

LOCAL	ES-TRUC TURA	MUROS		PLAFONES		PISOS		CANCE LERIA	PUER TAS	MUE-BLES DE BANO	INSTALACIONES			
		BASE	ACAB	BASE	ACAB	BASE	ACAB				HID. Y SANIT.	ELEC-TRICA	AIRE ACON.	
AREAS EXTERIO-RES														
RECREATIVAS														
- ALBERCAS	1	1	7	-	-	9	7o11	-	-	-	17-18	19-20	-	
- JUEGOS INF.	-	-	-	-	-	-	4o8	-	-	-	-	19-20	-	
- JARD. Y AND	-	-	-	-	-	-	15	-	-	-	17-18	19-20	-	
DE SERVICIO														
- ANDEN CARGA Y DESCARGA	2	3	4o8	-	-	9	4	-	13	-	-	19-20	-	
- ESTACIONAM.	-	-	-	-	-	9	4	-	-	-	-	19-20	-	

- | | | | |
|----------------------------------|-------------------------|-----------------|------------------|
| 1. CONCRETO ARMADO | 6. APLANADO Y PINT. | 11. ANTIDERRAP. | 16. DE LINEA |
| 2. MUROS DE CARGA | 7. ACABADO VIDRIADO | 12. ALUMINIO | 176 TUB. COBRE |
| 3. MURO LIGERO | 8. RUSTICO | 13. HERRERIA | 18. TUB. PVC |
| 4. APARENTE | 9. FIRME CONC. | 14. MADERA | 19. TUB. CONDUIT |
| 5. ESTRUC. MADERA | 10. PALAPA | 15. PASTO NAT. | 20. POLIDUCTO |
| 21. UNIDADES MANEJADORAS DE AIRE | 22. UNIDADES DE VENTANA | 23. EXTRACCION | |

PROPUESTA DE ESPECIFICACIONES DE MOBILIARIO Y EQUIPO

RESTAURANT

AREAS PUBLICAS

- MOBILIARIO Y DECORACION

- COMEDOR
- MESA
- SILLAS
- CORTINAS Y CORTINEROS
- ALFOMBRA (OPCIONAL)
- ACCESORIOS DECORATIVOS
- SENALIZACION
- ORNAMENTACIONES

- LOCALES COMERCIALES
- MOBILIARIO Y DECORACION DE ACUERDO CON LAS NECESIDADES DEL CONCESIONARIO SEN
- SENALIZACION

(REQUISITOS Y CRITERIOS GENERALES DE SECTUR)
(INFORMACION SECTUR)

- EQUIPO DE OPERACION

- COMEDOR
- BARRAS DE AUTOSERVICIO
- EQUIPO INSTITUCIONAL
- MANTELERIA Y VARIOS
- CUCHILLERIA Y UTENSILIOS
- LOZA
- CRISTALERIA
- CAJA REGISTRADORA
- EXTINGUIDORES
- ANUNCIOS DE SEGURIDAD - LUMINOSOS
- SONIDO AMBIENTAL

- LOCALES COMERCIALES
- EXTINGUIDORES
- SONIDO AMBIENTAL

- EQUIPO FIJO

- COMEDOR

- LOCALES COMERCIALES
- TELEFONO

NOTA: EL CARACTER DEL LISTADO ES ENUNCIATIVO MAS NO LIMITATIVO

PROPUESTA DE ESPECIFICACIONES DE MOBILIARIO Y EQUIPO
CABAÑAS

AREAS DE SERVICIO

MOBILIARIO Y DECORACION

- COCINA
- SEÑALIZACION

EQUIPO DE OPERACION

- COCINA
- BATERIAS
- UTENSILIOS DE COCINA
- BOTES DE BASURA
- ESTUFA
- FREIDOR
- MARMITAS
- HORNO
- LAVABO DE OLLAS
- REFRIGERACION

- CABAÑAS
- CORTINA DE BAÑO
- SABANAS
- COBERTOR
- ALMOHADAS
- COLCHAS
- FUNDAS
- GANCHOS
- EXTINGUIDOR

EQUIPO FIJO

- COCINA
- EXTRACCION DE AIRE
- TELEFONO
- EQUIPO CONTRA INCENDIO

- CABAÑAS
- UNIDAD DE VENTANA
- TELEFONO O SISTEMA DE COMUNICACION

(REQUISITOS Y CRITERIOS GENERALES DE SECTUR)
(INFORMACION SECTUR)

NOTA: EL CARACTER DEL LISTADO ES
ENUNCIATIVO MAS NO LIMITATIVO

PROPUESTA DE ESPECIFICACIONES DE MOBILIARIO Y EQUIPO
CIRCULACIONES DEL DESARROLLO

AREAS DE SERVICIO

MOBILIARIO Y DECORACION

- CIRCULACIONES AREAS DE SERVICIO
- ILUMINACION DIRECTA
- SEÑALIZACION

EQUIPO DE OPERACION

- CIRCULACIONES AREAS DE SERVICIO
- VOCEO
- EXTINGUIDORES
- ANUNCIOS LUMINOSOS DE SEGURIDAD

EQUIPO FIJO

- CIRCULACIONES AREAS DE SERVICIO
- EQUIPO CONTRA INCENDIO

NOTA: EL CARACTER DEL LISTADO
ES ENUNCIATIVO MAS NO LUMITATIVO

(REQUISITOS Y CRITERIOS GENERALES DE SECTUR)
(INFORMACION SECTUR)

PROPUESTA DE ESPECIFICACIONES DE MOBILIARIO Y EQUIPO
SALON DE JUEGOS

AREAS PUBLICAS

MOBILIARIO Y DECORACION

- MESAS DE JUEGO
- MESAS DE PING PONG
- SILLAS
- CORTINAS Y CORTINEROS
- ILUMINACION DIRECTA
- LAMPARAS DECORATIVAS
- ACCESORIOS DECORATIVOS
- MOSTRADOR
- SENALIZACION

EQUIPO DE OPERACION

- JUEGOS DE MESA
- RAQUETAS Y PELOTAS
- DIVERSOS
- EXTINGUIDORES
- ANUNCIOS DE SEGURIDAD
LUMINOSOS
- CENICEROS
- SONIDO AMBIENTAL

EQUIPO FIJO

- SISTEMA DE COMUNICACION

NOTA: EL CARACTER DEL LISTADO ES ENUNCIATIVO MAS NO LIMITATIVO

(REQUISITOS Y CRITERIOS GENERALES DE SECTUR)
(INFORMACION SECTUR)

PROPUESTA DE ESPECIFICACIONES DE MOBILIARIO Y EQUIPO

AREAS DE SERVICIO

AREAS DE SERVICIO

MOBILIARIO Y DECORACION

- CASETA DE CONTROL
- ESCRITORIO
- SILLA

- CUARTO DE MAQUINAS
- MESA DE TRABAJO
- SILLA

- ENFERMERIA
- CAMA DE AUSCULTACIONES
- ANAQUEL DE INSTRUMENTOS
- MESA AUXILIAR
- ESCRITORIO
- SILLON
- SILLA
- CORTINA Y CORTINERO

EQUIPO DE OPERACION

- CASETA DE CONTROL
- PAPELERIA

- CUARTO DE MAQUINAS
- LOCKERS
- HERRAMIENTA Y EQUIPO DE TRABAJO

- ENFERMERIA
- SENALIZACION
- INSTRUMENTACION
- MEDICAMENTOS
- PAPELERIA

EQUIPO FIJO

- CASETA DE CONTROL

- CUARTO DE MAQUINAS
- EQUIPO CONTRA INCENDIO
- CISTERNA
- PLANTA DE LUZ EMERGENCIA
- EQUIPO SUAVIZADOR AGUA
- CALDERA
- EQUIPO HIDRONEUMATICO
- ALARMA GENERAL

- ENFERMERIA
- TELEFONO

NOTA: EL CARACTER DEL LISTADO ES ENUNCIATIVO MAS NO LIMITATIVO

(REQUISITOS Y CRITERIOS GENERALES DE SECTOR)
(INFORMACION SECTOR)

PROPUESTA DE ESPECIFICACIONES DE MOBILIARIO Y EQUIPO

SNACK BAR Y VESTIDORES

AREAS PUBLICAS

MOBILIARIO Y DECORACION

- MODULO BANOS Y VESTIDORES PUBLICO
- ESPEJO A TODO LO ANCHO DEL LAVABO
- LAMPARAS
- SENALIZACION

- CIRCULACIONES AREAS PUBLICAS
- ACCESORIOS DECORATIVOS
- ILUMINACION INDIRECTA
- SENALIZACION
-

EQUIPO DE OPERACION

- MODULO BANOS Y VESTIDORES PUBLICO
- BOTES DE BASURA
- CORTINA REGADERA
- PORTARROLLO SENCILLO
- GANCHOS

- CIRCULACIONES AREAS PUBLICAS
- ARENEROS
- ANUNCIOS DE SEGURIDAD LU MINOSOS

EQUIPO FIJO

- MODULO BANOS Y VESTIDORES PUBLICO
- SISTEMA DE EXTRACCION

- CIRCULACIONES AREAS PUBLICAS
- EQUIPO CONTRA INCENDIO

NOTA: EL CARACTER DEL LISTADO ES ENUNCIATIVO MAS NO LIMITATIVO

(REQUISITOS Y CRITERIOS) GENERALES DE SECTOR)
(INFORMACION SECTOR)

XVI. DETERMINACION DE COSTOS

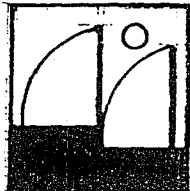

Motel y Club Nautico en Zirahuen Mich.

alumno FCO. ARTURO GOMEZ CASTAÑON	contiene análisis e investigación.
alumno CARLOS F. ZAMORA NEGRETE.	lugar y fecha URUAPAN MICHOACAN. día 1992
	número de hoja



DETERMINACION DE COSTOS
DE ACUERDO A LAS CARACTERISTICAS
DEL PROYECTO (EN EL AREA
DE RECEPCION Y CONSESIONES CLUB NAUTICO)

* PRECIO GLOBAL

* CUANTIFICACION EN M²

* PRECIOS UNITARIOS EN:

- MANO DE OBRA
- PRECIOS DEL MATERIAL
- HERRAMIENTA Y EQUIPO
- INDIRECTOS

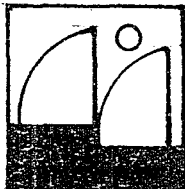

Motel y Club Nautico en Zirahuen Mich.

elumno FCO ARTURO GOMEZ CASTAÑON	contiene análisis e investigación.
elumno CARLOS F ZAMORA NEGRETE	lugar y fecha URUAPAN MICHOACAN. dic 1993
	año de hoja



PROCEDIMIENTO

- 1) DETERMINACION DEL AREA ESPECIFICA DEL PROYECTO PARA SU ANALISIS Y CUANTIFICACION
- 2) CUANTIFICACION DE TODA EL AREA SEGUN LA UNIDAD (m^2 , m^3 , ml) ETC.
- 3) DETERMINACION DEL PRECIO UNITARIO PARA CADA CONCEPTO.
- 4) MULTIPLICACION DEL NUMERO DE UNIDADES POR EL PRECIO UNITARIO.
- 5) FINALMENTE LA SUMA DE CADA UNA DE LAS CANTIDADES.

ESTA TESIS NO DEBE
SALIR DE LA BIBLIOTECA

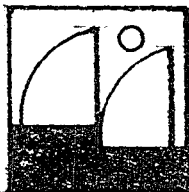

Motel y Club Nautico en Zirahuen Mich.

autor: FCO. ARTURO GOMEZ CASTAÑON.	contiene análisis e investigación.
autor: CARLOS. F. ZAMORA NEGRETE.	lugar y fecha URUAPAN MICHOACAN. dic 1952
	ño. de hoja



PROCESO DEL PRECIO UNITARIO (EJEMPLO).

MATERIAL	UNIDAD	CANTIDAD	PRECIO	IMPORTE
TABIQUE	PZAS.			
No ₂ DE PIEZAS EN M ²				
1M ² = ALTURA/0.07 =				
14.28 PZAS.				
1M ² = ANCHO/0.25 =				
4.00 PZAS.				
MULTIPLICADO POR EL				
TOTAL				
14.28x4.00=57.12				
x5% DESP.				
57.12 x 1.05		59.97	N\$350.00	N\$20.98
MORTERO	M ³			
15x0.075x0.13=0.029				
4x0.015x0.13=0.0078				
0.029+0.0078=				
0.0368x1.10		0.0404	N\$158.00	N\$6,383

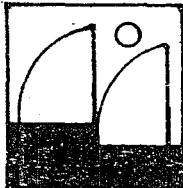

Motel y Club Nautico en Zirahuén Mich.



número FCO ARTURO GOMEZ CASTAÑON	contiene análisis e investigación.
número CARLOS F ZAMORA NEGRETE	lugar y fecha URUAPAN MICHOACAN. dic ISS2
	no de hoc

CONTINUACION

MATERIAL	UNIDAD	CANTIDAD	PRECIO	IMPORTE	
MANO DE OBRA	JORNAL	0.1055	83.758	8,836	
		9	8.836.4	795.28	
		TOTAL MANO DE OBRA=9,631			
HERRAMIENTA	%	3	N\$9,631.74	2.88	
			TOTAL HERRAMIENTA= N\$2.88		
			MATERIAL	27.372	
			MANO DE OBRA	9.631	
			HERRAMIENTA	2.88	
			COSTO DIRECTO	37.292	
INDIRECTO	8.950				
			PRECIO UNITARIO	N\$46.243	

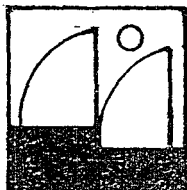

Motel y Club Nautico en Zirahuen Mich.

autor FCO ARTURO GOMEZ CASTAÑON	contiene analisis e investigación.
autor CARLOS F ZAMORA NEGRETE.	lugar y fecha URUAPAN MICHOACAN. dic 1932
	no de hoja



COSTO REAL:

CIMENTACION:

LIMPIA Y TRAZO	576	M ²	1.77	1,019.52
EXCAVACIONES	78	ML	24.56	1,915.68
CONSOLIDACION	78	ML	1.20	93.60
PLANTILLA	78	ML	24.67	1,924.26
CIMIENTO DE P. BRAZA	49.92	M ³	172.09	8,590.73
ZAPATAS	8	PZAS	1672.36	13,378.88
DALAS	78	ML	49.16	3,834.48
CADENAS DE CERRAMIENTO	78	ML	154.03	3,834.48
REGISTROS 0.40 X 0.40	3	PZAS		462.09
				<hr/>
				35,053.72

ESTRUCTURA CONCRETO:

CASTILLOS DE 0.15 X 0.20	46	MT	49.16	2,261.36
CADENAS DE 0.15 X 0.20	78	ML	49.16	3,834.48
LOSA ALIGERADA 0.30 CM DE ESPESOR	448	M ²	249.62	111,829.76
TRABES DE CONCRETO ARMADO	17.28	M ³	821.00	14,186.88
COLUMNAS DE CONCRETO ARMA DO	3.072	M ³	1,146.72	3,522.72
				<hr/>
				135,635.2

INSTALACION SANITARIA:

DRENAJE PVC 4"	ML	15	60,40	906.00
BAJANTES PVC 4"	ML	15	54,60	819.00
PAQUETE SANITARIO ECONOMICO	PAQ.	4	912.7	3,650.80
PAQUETA FREGADERO	PAQ.	01	431.1	413.10
				<u>5.788.90</u>

INSTALACION HIDRAULICA:

TINACO 1100 HS	PZA.	01	1,210.00	1,210.00
INST. PLOMERIA	LOTE	01	1,822.00	1,822.00
				<u>3,032.00</u>

INSTALACION ELECTRICA:

SALIDAS PAQ. SLIM.	PAQ.	10	87.20	872.00
LINE	PZAS.	08	58.00	464
SALIDAS SPOT	PZAS.	15	32.00	480
SALIDAS CONTACTO	PZAS.	02	86.51	173.02
TELEFONO	PZAS.	03	84.70	254.1
SALIDA MUSICA AMB.				
				<u>2,243.12</u>

ALBAÑILERIA OBRA GRUESA:

FIRMES	344	M ²	21.61	7,433.84
MUROS DE TABIQUE				
RECOCIDO 0.14 CMS. ES				
PESOR	281	M ²	46.24	12,993.94
IMPERMEABILIZACION EN				
LOSA	448	M ²	54.35	24,348.80
BANQUETAS	104	M ²	26.83	2,790.32
TEJA	344	M ²	72.00	24,768
				<hr/>
				72,334.4

ACABADOS:

APLANADOS DE MEZCLA EN				
MURO	562	M ²	34.64	19,467.68
APLANADO CERROTEADO EN				
MURO	280	M ²	14.33	4,012.40
ZOCLOS	104.5	M ²	15.50	1,619.75
LAMBRIN DE AZULEJO	25.5	M ²	54.52	1,390.26
LOSETA CERAMICA	344	M ²	52.28	17,984.32
				<hr/>
				44,474.32

HERRERIA:

PUERTAS	0.90 X 2.10	10	PZAS.	300.00	3,000
VENTANAS	100 X 1.20	12	PZAS.	160.00	
VENTANAS	0.60 X 0.60	04	PZAS.	80.00	<u>320</u>
					5,240

YESERIA:

APLANADO MUROS	280	M ²	17.30	4,844
EMBOQUILLADOS	112.40	ML.	8.67	974.51
PERFILAR TRABES	204	ML	4.20	1,876.80
PERFILAR COLUMNAS	60	ML	9.20	<u>552.00</u>
				8,247.31

CARPINTERIA:

PUERTAS DE COMUNICACION	07	PZAS	700,000	<u>4,900</u>
				4,900

PINTURA:

MUROS DE VINILICA	562	M ²	5.58	3,135.96
PLAFONES DE VINILICA	448	M ²	6.02	2,696.96
TIROL EN LOSA	448	M ²	12.20	<u>537.6</u>
				6,370.52

VIDRIERIA:

SUMINISTRO - COLOCACION VIDRIO	3474	M ²	79,860	<u>2,774.33</u>
				2,774.33

TOTAL 326,093.91 $\frac{0}{4}$ 448

727.88

PARA OBTENER EL PRECIO POR M², BASTA DIVIDIR EL NUMERO DE METROS CUADRADOS DE CONSTRUCCION Y EL COSTO O SUMA TOTAL.

$$\text{TOTAL} = \frac{325,093.91}{448} = 727.88$$

EL AREA APROXIMADA DE ESTE ESTUDIO FUE DE - 448M² POR LO TANTO EL COSTO GLOBAL DE M² FUE DE:

COSTO DE CONSTRUCCION POR M ²	N\$ 727.88
COSTO DEL TERRENO POR M ²	<u>350.00</u>
COSTO TOTAL POR M ²	<u>N\$1,077.88</u>

EL FINANCIAMIENTO SE HARA POR MEDIO DE UN CREDITO REFACCIONARIO POR PARTE DE FONATUR.

FONATUR OFRECE ESTOS CREDITOS A PERSONAS FISICAS O MORALES QUE ESTEN RELACIONADAS CON - TURISMO.

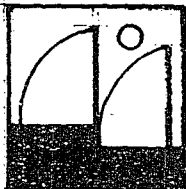

Motel y Club Nautico en Zirahuen Mich.

elumno FCO ARTURO GOMEZ CASTAÑON

contiene analisis o investigación.

elumno CARLOS F. ZAMORA NEGRETE.

lugar y fecha URUAPAN MICHOACAN. dic 1982

no de hoja



B I B L I O G R A F I A

- CENSO DE POBLACION Y VIVIENDA 1980
I N E G I
- MONOGRAFIA DEL ESTADO DE MICHOACAN
- PLAN ESTATAL DE DESARROLLO DE MICHOACAN
COPRE DE MICH.
SUB-REGION CENTRO
- CRITERIOS BASICOS PARA DISENO DE UN MOTEL ****
F O N A T U R
- BIOLOGIA ACUATICA
U.M.S.N.H.
- CRITERIOS BASICOS PARA DISEÑO DE ALBERGUES
F O N A T U R
- CLASIFICACION DE SUELOS
F.A.O. UNESCO 1970
- PERIODO OFICIAL
AGOSTO DE 1974
JUNTA DE PLANEACION Y URBANIZACION DEL ESTADO
- PERIODICO OFICIAL
S.A.R.H. 30 DE MAYO DE 1986

- ARQUITECTURA VERNACULA EN MEXICO
FRANCISCO JAVIER LOPEZ MORALES
EDITORIAL TRILLAS

- ARQUITECTURA DE ADOBE
PATRICK BARDON, VAROUJAN ARZONMANIAN
EDITORIAL GUSTAVO GILI, S.A. BARCELONA

- ALGUNOS PRINCIPIOS Y ESPECIFICACIONES
PARA EL DISENO Y CALCULO DE LOS SISTE
MAS HIDRAULICOS EN LOS EDIFICIOS
RAUL JAMIT
CENTRO UNIVERSITARIO DON VASCO
URUAPAN MICH.

- ENCICLOPEDIA DE LA CONSTRUCCION
ARQUITECTURA E INGENIERIA
F. MERRITT
EDITORIAL OCEANO CENTRUM