

52
2^{ej.}



UNIVERSIDAD NACIONAL AUTONOMA
DE MEXICO

FACULTAD DE INGENIERIA

**SUPERVIVENCIA INDUSTRIAL ANTE
LA CRISIS MUNDIAL DE 1990**

T E S I S

QUE PARA OBTENER EL TITULO DE
INGENIERO MECANICO ELECTRICISTA
AREA INDUSTRIAL
P R E S E N T A N :

JUAN JOSE FEREGRINO ARAIZA
VERONICA LILIAN JARAMILLO GALINDO
VERONICA NATALIA OLEA CONTRERAS

DIRECTOR: ING. MANUEL VIEJO ZUBICARAY.



MEXICO, D. F.,

1992

TESIS CON
FALLA DE ORIGEN



Universidad Nacional
Autónoma de México



UNAM – Dirección General de Bibliotecas Tesis Digitales Restricciones de uso

DERECHOS RESERVADOS © PROHIBIDA SU REPRODUCCIÓN TOTAL O PARCIAL

Todo el material contenido en esta tesis está protegido por la Ley Federal del Derecho de Autor (LFDA) de los Estados Unidos Mexicanos (México).

El uso de imágenes, fragmentos de videos, y demás material que sea objeto de protección de los derechos de autor, será exclusivamente para fines educativos e informativos y deberá citar la fuente donde la obtuvo mencionando el autor o autores. Cualquier uso distinto como el lucro, reproducción, edición o modificación, será perseguido y sancionado por el respectivo titular de los Derechos de Autor.

INDICE

	PAG.
- PROLOGO.....	1
- INTRODUCCION.....	3

CAPITULO 1 :

- ANALISIS MUNDIAL.....	6
- ANALISIS DE LOS EFECTOS ECONOMICOS DEL BLOQUEO A IRAK.....	13
- SISTEMA HIDROELECTRICO.....	20
- PRIMER CIRCUITO HIDROELECTRICO MUNDIAL.....	29
- HIPOTESIS.....	32
- ANALISIS DE LAS HIPOTESIS.....	34

CAPITULO 2 :

- PSICOSOCIOGRAMAS.....	64
- INFLUENCIA DEL ISLAMISMO EN EL CONFLICTO DEL MEDIO ORIENTE.....	73
- INFLUENCIA DEL JUDAISMO.....	75
- ARABIA SAUDITA COMO ELEMENTO IMPORTANTE.....	77
- FUERZAS ALIADAS.....	79
- SEGUNDO CIRCUITO HIDROELECTRICO MUNDIAL.....	80
- HIPOTESIS.....	83
- ANALISIS DE LAS HIPOTESIS.....	84

CAPITULO 3 :

- SITUACION GEOECONOMICA Y GEOPOLITICA.....	120
- PANORAMICA ACTUAL.....	122
- MEXICO Y SU POTENCIAL.....	124
- INTEGRACION MEXICO-COLOMBIA-VENEZUELA.....	126
- TRIUNFOS DE GORBACHOV.....	128
- COMPORTAMIENTO ENTALPICO DURANTE EL PERIODO Y SUS EFECTOS EN LA GRAFICA COSTO TIEMPO DEL PETROLEO.....	130
- TERCER CIRCUITO HIDROELECTRICO MUNDIAL.....	133
- HIPOTESIS.....	135
- ANALISIS DE LAS HIPOTESIS.....	136

CAPITULO 4 :

- PSICOSOCIOGRAMA ACTUAL.....	152
- PERSPECTIVAS DE MEXICO ANTE EL TRATADO DE LIBRE COMERCIO.....	156
- COMPORTAMIENTO DE LA INDUSTRIA EN MEXICO DURANTE EL PERIODO DE ANALISIS.....	160
- SUPERVIVENCIA INDUSTRIAL.....	174
- CONCLUSIONES.....	177
- HIPOTESIS FINALES.....	181
- ANALISIS DE LAS HIPOTESIS FINALES.....	182
 FUENTES DE INFORMACION Y CONSULTA.....	 184

PROLOGO

La presente tesis analiza durante un periodo de ocho semanas, los desequilibrios económicos, geopolíticos y sociales ocasionados por la invasión hecha a Kuwait por parte de Irak el día 2 de agosto de 1990, tomando en cuenta la situación prevaleciente en el mundo, antes del conflicto.

Paralelamente acontecieron un sin número de sucesos históricos, que fueron acelerados por el problema en cuestión, como es el caso de la transición a una economía de mercado en la U.R.S.S., la unificación alemana, la apertura comercial mexicana y la formación de bloques económicos.

Este trabajo no pretende analizar dichos sucesos sólo desde una perspectiva netamente política o económica, sino también desde una perspectiva científica y lógica, muy particular de los que lo hemos realizado, ya que problemas de tal magnitud e importancia a nivel mundial, no pueden ser evaluados desde un solo enfoque, sino que se requieren distintas maneras de atacarlo.

Se trataron de conjuntar todos los aspectos (económicos, ecológicos, políticos, sociales y psicológicos de los principales países y personajes protagonistas del conflicto); aplicando los conocimientos técnico-prácticos adquiridos en la carrera, los cuales nos permitieron proponer un método explicativo del sistema mundo, que utiliza analogías hidráulico-eléctricas con el propósito de dar la pauta a posteriores trabajos que pretendan la "simulación" de problemas socioeconómicos.

Se construyeron sistemas dinámicos representados por analogías

respaldadas en los acontecimientos mundiales. Aparecen en ellos flujos hidráulicos y eléctricos que simulan flujos de recursos naturales y de capitales, respectivamente.

Se elaboraron psicociogramas de los personajes que sobresalieron durante el conflicto ; esto nos proporcionó una poderosa herramienta para detectar sus fuerzas y debilidades, con el objeto de entender la manera en la cual interactuaron entre sí. En esta parte del trabajo utilizamos diagramas de cuerpo libre para cada protagonista. En ellos los aspectos psicológicos positivos y negativos aparecen como fuerzas. Para cada una de ellas existe una reacción patológica correspondiente.

Además es importante analizar particularmente como fue afectado nuestro país dentro del entorno mundial y como logró su supervivencia, sobre todo industrial, ante la crisis mundial de 1990, que es el tema de nuestra tesis, ya que a pesar de que México posee grandes cantidades de petróleo, cabe señalar que existen numerosas industrias maquiladoras (generadoras de empleos) principalmente estadounidenses que quebraron, además de que el 60 % de nuestras exportaciones están dirigidas hacia este mercado, por lo que al caer E.U. en una recesión económica, por añadidura México lo resiente.

Consideramos interesante representar en un lenguaje deductivo, los problemas que leemos cotidianamente en los periódicos y que sin embargo, representados como circuitos hidráulico-eléctricos, dan otra perspectiva al lector con conocimientos de estas materias, e incluso, se propone utilizar este trabajo como un texto que ejemplifique estas situaciones con modelos prácticos y fáciles de entender, encaminado hacia los maestros que imparten materias relacionadas con los modelos utilizados, con el propósito de que den ejemplos prácticos a sus alumnos.

INTRODUCCION

La crisis del Golfo Pérsico está dejando como consecuencia, graves problemas económicos en gran parte del mundo, principalmente en los países que cuentan con grandes consumos de petróleo, o en aquellos cuyo comercio dependía en gran medida de las naciones bloqueadas económicamente por la Organización de las Naciones Unidas (ONU).

El aumento de costos y la falta de demanda, ha provocado que muchas pequeñas empresas fracasen y que las medianas y grandes se vean en serios problemas para subsistir. Sectores como el químico, agroindustrial, textil y siderúrgico, ya están sufriendo por los efectos del incremento, en más del doble, en los precios de sus principales materias primas.

Otros, tales como el automotriz, de electrodomésticos, de equipo electrónico y de construcción, están tomando previsiones para la caída en su demanda, que será provocada por la crisis del Golfo. Por citar un caso, la industria automotriz ha sido una de las más dañadas por el incremento en los precios del combustible, lo que ha ocasionado menores consumos tanto públicos como privados. Sus expectativas económicas apuntan hacia una contracción en el mercado.

Después de la creciente actividad comercial con los países del Medio Oriente, principalmente por parte de Europa, Asia, E.U. y Sudamérica, no sólo desapareció del mapa uno de sus mejores clientes (Irak), sino que el resto de los compradores árabes comienzan a resentir el ambiente prebélico.

Las principales actividades exportadoras que quedaron paralizadas ante el conflicto fueron: la textil, la del papel y cartón, repuestos automotrices y de maquinaria industrial, productos

alimenticios (principalmente granos), azulejos y productos sanitarios, mantas, equipo eléctrico, electrónico, etc.

Una grave situación que propició el bloqueo fue, sin duda, el conjunto de cuantiosas pérdidas generadas por adeudos que quedaron pendientes, por lo que se está presionando a la administración norteamericana para que éste sea retirado de los pagos congelados, así como para que promueva "fórmulas crediticias" que eviten la ruina económica y la posible desaparición de las empresas exportadoras involucradas. El verano de 1990 será inolvidable para muchos empresarios.

Tan sólo España, uno de los países más afectados por esta crisis, enviaba el 30% de sus exportaciones a Irak y Kuwait, mientras que el resto lo dirigía a Arabia Saudita y Emiratos Arabes Unidos.

Más de medio centenar de empresarios españoles del calzado se enfrentan a la pérdida de 3,000 millones de dólares en negocios contratados con países del Golfo Pérsico. En algunos casos, se trata de mercancías ya enviadas a Kuwait y amparadas bajo cartas de crédito irrevocables, extendidas por bancos kuwaities y pagaderas en entidades financieras norteamericanas que es imposible cobrar por causa del embargo.

Las dificultades por el lado de los costos han comenzado a notarse con crudeza en el sector petroquímico, que representa entre el 30 % y un 40 % del total de la industria química española. El precio de su principal materia prima, la nafta, sufrió un notable incremento a partir del 3 de agosto, pasando de 170 dólares por tonelada a los 345 dólares actuales.

**PARTICIPACION DE LAS DIFERENTES FUENTES DE ENERGIA PRIMARIA
EN EL CONSUMO TOTAL DE LOS PAISES DE LA COMUNIDAD EUROPEA**

PAIS	PETROLEO CRUDO	GAS NATURAL	ENERGIA NUCLEAR	ENERGIA ELECTRICA	HULLA
BELGICA	45.7 ^a	15 ^a	21.5 ^b	---	17.9 ^a
DINAMARCA	54.3	7.1	---	1	37.5
ALEMANIA	42.3	16.9	11.8	0.7	20.6
GRECIA	63.8	0.5	---	1.5	5
ESPAÑA	56.2	3.8	13.8	2.8	19.3
FRANCIA	43.5	12.3	33	1.8	8.6
IRLANDA	44.4	14.4	---	1.1	24
ITALIA	63	22.9	0	4	9.5
LEXEMBURGO	42.9	9.9	---	9.9	33
HOLANDA	44.1	44.9	1.2	0.4	9.1
PORTUGAL	77.5	---	---	9.2	12.9
G.BRETAÑA	36.5	23.1	7.1	0.6	32.7

^a en porcentajes

(FUENTE: cámara de comercio, datos de la CE)

CAPITULO 1

- ANALISIS MUNDIAL
- ANALISIS DE LOS EFECTOS ECONOMICOS DEL BLOQUEO A IRAK
- SISTEMA HIDROELECTRICO
- PRIMER CIRCUITO HIDROELECTRICO MUNDIAL
- HIPOTESIS
- ANALISIS DE LAS HIPOTESIS

ANALISIS MUNDIAL

El petróleo actualmente tiene un papel de suma importancia en todas las economías del mundo, ya que un gran porcentaje de las diversas industrias dependen de este energético. Países que se encuentran en la región del Golfo Pérsico, así como también la U.R.S.S., México y Venezuela, entre otros, poseen los principales yacimientos petrolíferos. Todo esto propicia que las políticas que rigen el precio y abastecimiento del petróleo, deban ser manejadas con extremo cuidado por los mismos.

El día 2 de Agosto, la invasión de Irak a Kuwait, provocó que estos dos países dejaran de suministrar cuatro millones de barriles diarios de petróleo al mercado mundial, puesto que se les impuso un bloqueo primero terrestre y después aéreo. A partir de esta fecha, el gobierno del presidente de Estados Unidos George Bush, ha presionado a Irak para que salga incondicionalmente del territorio ocupado. Con este fin, una gran cantidad de tropas estadounidenses se encuentran en la región, teniendo como sus grandes aliados a Inglaterra, Francia, Holanda, Bélgica, España y contando también con el simbólico apoyo de países como Honduras y Argentina.

En este escenario ha surgido un elemento vulnerable de todas las economías: "el petróleo". Como consecuencia, el gran recipiente mundial ha tenido que compensar las grandes presiones que éste conflicto ha desencadenado desde su inicio.

Los altas temperaturas que estas presiones provocan, afectan en mayor medida a las economías de los países subdesarrollados, donde las fricciones han ido aumentando, generando una cadena inflacionaria que ha incrementado las tensiones sociales.

En América Latina, los principales exportadores de petróleo son: Ecuador, Colombia, México y Venezuela. Los principales países importadores son: Brasil, Costa Rica, El Salvador, Guatemala, Honduras, Nicaragua, Panamá, República Dominicana, Haití y Belice. Países como Trinidad, Tobago, Bolivia y Argentina, no exportan, pero abastecen su mercado interno.

Entre los países más afectados por la crisis en América Latina, destaca Brasil, éste país que produce 50% del crudo que consume, perdió con el conflicto del Golfo Pérsico a su principal abastecedor, Irak, teniendo que remplazarlo por Iran y Venezuela. Brasil se verá obligado a gastar 2,500 millones de dólares adicionales, por importaciones de petróleo.

Chile importa 85% del petróleo que consume, el alza inducida en los combustibles por el conflicto, ha provocado que suban los costos de los transportes y que se disparen otros precios en petróleo, sus derivados y gas.

En República Dominicana la escasez de combustibles se agudizó con el anuncio oficial de que la crisis del Golfo Pérsico disparó a 37 dólares el barril de petróleo.

Cuba consume 13 millones de toneladas de petróleo y tiene producción propia de un millón, lo cual nos da una idea de el gran daño que la crisis le ocasiona.

Uruguay carece de petróleo, importa todo el crudo que consume, unos nueve millones de barriles anuales. Además el bloqueo impidió que esta nación sudamericana concretara importantes negocios con Irak, país que en los primeros seis meses del año, se convirtió en el principal comprador de carne ovina uruguaya.

En Centroamérica el aumento a 21 dólares el barril de petróleo, representa una erogación extra anual de 200 millones de dólares, lo cual es un gran peso sobre estas economías deprimidas y carentes de divisas.

La escalada en los precios del petróleo, ha socavado a las frágiles economías de los países sudafricanos y amenaza con hundir aún más a las naciones más pobres de Africa Oriental y Central, encaradas ya a una enorme deuda externa, inflación, a un decremento en el mercado de artículos de consumo y a guerras civiles. Algunas de estas naciones sin embargo, son tan pobres y consumen tan poco petróleo que son inmunes a las grandes consecuencias del alza de los precios del hidrocarburo, sin embargo afectará a las economías semi-industrializadas como la de Kenia, la de Ghana y a la de Costa de Marfil en Africa Occidental.

El futuro de los países grandes del sur de Africa tales como Zambia, Namibia, Mozambique y Zimbawe, dependerá en gran medida de que la fuente energética en la región sudafricana, entre o no, en una profunda recesión inducida, ya que importan la mayor parte de sus productos de consumo masivo desde o a través de Sudáfrica. Namibia, país que se independizó de Pretoria el 21 de Marzo, continúa totalmente integrada a la economía sudafricana, compartiendo incluso la unidad monetaria.

En Sudafrica la primera reacción ante la crisis fue elevar en 10% los precios de la gasolina en las estaciones de servicio; esperando que una recuperación gradual de la economía, no fuese severamente retardada y redujera una tasa de crecimiento que antes de la crisis ya estaba decayendo.

En la reunión realizada por el grupo de los siete el día 22 se

Septiembre (Canadá, Francia, Inglaterra, Estados Unidos, Japón, Italia y Alemania) concluyeron que a pesar de los aumentos del precio del petróleo sus economías experimentaron por noveno año consecutivo un crecimiento sano y sostenido, sin embargo en Estados Unidos los costos indirectos de la crisis, agravarán la recesión que comenzó antes de la invasión Irakí a Kuwait.

Algunos problemas que en esta nación se esperan son:

- Pérdida de cientos de miles de puestos de trabajo.
- Reducción de la producción global en miles de millones de dólares.
- Un alza significativa de la inflación, con el consiguiente impacto en el poder adquisitivo de los trabajadores.

Un aumento de 10 dólares en el barril de petróleo, representa añadir 5000 millones de dólares a la factura mensual de importaciones de crudo de este país.

En la C.E. (Comunidad Europea) que depende en gran medida de las importaciones de crudo, los ascendentes precios del hidrocarburo, hicieron que la tasa promedio de inflación aumentara 0.6%.

El caso de La Unión Soviética es distinto, produjo 12.1 millones de barriles diarios de petróleo el año pasado, un sexto de la producción mundial total y más que Arabia Saudita, Irak y Kuwait tomados en conjunto. La Unión Soviética exportó 3.7 millones de barriles diarios de petróleo más que Irak y vendió más de la mitad a Occidente.

Polonia, en lugar de los trece millones de toneladas de petróleo que ha recibido anualmente y de los 12.36 que se esperaban para el año

entrante, se enfrenta a suministros de petróleo de Moscú equivalentes prácticamente a cero, quien además sostiene que cualquier compra de petróleo por parte de este país, debe negociarse por medio de las repúblicas individuales que componen la U.R.S.S., Polonia recibía de la Unión Soviética petróleo a bajo precio, en 1991 por vez primera deberá pagar el precio normal del mercado petrolero.

Checoslovaquia, no obstante que todavía no percibe los daños de la crisis, resultará grandemente afectada, pues depende totalmente del hidrocarburo.

En el Golfo Pérsico, Egipto, Turquía y Jordania serán perjudicados debido a que disminuirán sus actividades mercantiles. Analistas estiman que por lo menos, 10 000 millones de dólares han emigrado del Golfo Pérsico hacia bancos e instituciones financieras occidentales. En Bahrein, centro de la banca extranjera en el Golfo Pérsico, algunas operadoras, dudaron sobrevivir a la convulsión. Bancos extranjeros, particularmente instituciones japonesas, no quieren ni pensar en invertir en ésta zona del mundo.

En Rhiad, la capital saudita, la liquidez de los bancos se está manteniendo, debido a los grandes flujos de dólares que entran al sistema por las ventas de petróleo, ya que los inversionistas, se apegan hacia valores a corto plazo, reacios a comprometer su dinero por largos periodos de tiempo.

La OPEP se ha convertido en una fuerza que equilibra todas las descompensaciones que el conflicto ha provocado, aumentando hasta la fecha su producción de 19.86 millones de barriles diarios a los 22.5 que actualmente bombea. Debemos tomar en cuenta que el mayor productor de la OPEP es Arabia Saudita.

México ha incrementado sus ventas principalmente a Estados Unidos y junto con Venezuela, como países asignados por el acuerdo de San José (acuerdo mediante el cual, suministran hasta 13 mil barriles diarios de crudo a países de Centroamérica y el Caribe) tendrán que hacer sacrificios adicionales, tomando en cuenta las difíciles circunstancias por las que atraviesan estas naciones.

ANALISIS DE LOS EFECTOS ECONOMICOS DEL BLOQUEO A IRAK

La efectividad que en un momento dado puede tener el bloqueo económico a Irak, se analiza de acuerdo a cómo se va a dañar, tanto a los países bloqueados, que son Irak y Kuwait, así como a los países bloqueadores. Pero también se debe incluir al país que funciona como válvula de alivio en el sistema : Jordania.

A continuación se presenta en qué sectores éstos son dependientes e independientes:

- a) Irak. Dentro de la producción nacional se tiene que en 1985 se produjeron los siguientes productos para consumo interno:

PRODUCTO	CANTIDAD (TONELADAS)
Arroz	180,000
Algodón	41,000
Tabaco	15,000
Petróleo crudo	75,000,000 *
Gas natural	882,000,000 *
Kerosina	577,659 *
Cigarros	5,770,000,000
Cemento	1,399,000

* Estos productos son tanto para consumo interno como de exportación.

IMPORTACIONES:

Del total de importaciones, el 15.9% es maquinaria no eléctrica; 11.7%, hierro y acero; 9.8% en artículos textiles; 7.9%, en maquinaria y equipos eléctrico; 6.6% en equipo de transporte ; 3.4% de azúcar refinada; 3.3% de aceite de oliva; 3% en medicinas; 2.8%, té. Dependiendo de los siguientes países en la siguiente forma: Reino Unido 12%, Unión Soviética 10.6%, Francia 5.9%, Bélgica 5.9%, China 4.5%, Suecia 4.1%, Malasia 3.7%, Estados Unidos 3.6%

EXPORTACIONES:

Principalmente exporta petróleo crudo, (823 millones de barriles anuales), representando los siguientes porcentajes de dicha producción para los siguientes países: Estados Unidos 16%, Brasil 11%, Turquía 11%, Japón 8%, U.R.S.S. 7%, Italia , España y Bélgica con 4%.

b) Kuwait. Dado que también es afectado por los bloqueos económicos, es igualmente interesante observar de que manera a su vez afecta a sus clientes.

Por un lado su producción interna es:

Básicamente petróleo y sus derivados, importando casi todos los productos de consumo interno.

IMPORTACIONES:

Equipo de transporte, maquinaria eléctrica, productos textiles, productos químicos, ropa, frutas y verduras, hierro y acero, cereales, café, té, cocoa, especias y otras manufacturas.

Principales acreedores: Japón 15.2%, Estados Unidos 13.3%, Reino Unido 11.8%, Alemania Occidental 6.4%, Italia 4.8%, Francia 4.8% y la India 3.7%.

EXPORTACIONES:

Productos químicos, fertilizantes, equipo de transporte, y por supuesto petróleo. Sus principales clientes son: Japón 27%, Nueva Zelanda 17%, Estados Unidos 12%, Italia 9%, Brasil 4% , Corea 4%.

- c) Jordania. Analizando a un país que tiene una función fundamental, al ser como ya se ha mencionado la válvula de alivio de la presión sobre Irak y Kuwait, tenemos:

Su producción interna se distribuye de la siguiente forma:

PRODUCTO	CANTIDAD (TONELADAS)
Tomates	137,400
Cítricos	3,800

Melones	22,500
Fosfatos	2,143
Metales	5,133
Tabaco	3,771
Productos químicos	2,854
Textiles	2,504
Ropa	1,809

IMPORTACIONES:

Cereales, vehículos de transporte, azúcar, huevo. Los principales proveedores son los siguientes: Reino Unido 13.4%, Estados Unidos 13.2%, Alemania 9%, Japón 5.9%, Siria 4.8%, Arabia Saudita, 3.9%, Unión Soviética 3.6%.

EXPORTACIONES:

Plásticos, cítricos, tabaco, partes de aviones, productos farmacéuticos, papel, maquinaria eléctrica.

Principales clientes: Siria 15.9%, Líbano 15.4%, Arabia Saudita 15.35, Kuwait 14.1%, Irak 14.1%.

Como se puede ver de lo anterior, se concluye que el bloqueo afecta a Irak y Kuwait en forma terrible al no haber productos de primera necesidad como son el azúcar, cereales, etc; pero como hemos podido constatar dada la válvula de alivio (Jordania), se estrangula al

pueblo iraquí pero no se le tiene muerto de hambre ya que, como se puede observar, hay paso de productos de primera necesidad de Jordania hacia estos países.

Por el lado financiero, Irak pierde bastante puesto que todas sus exportaciones se encuentran bloqueadas, lo que produce un serio daño a su economía.

Es de sumo interés el observar a los países dañados por este bloque que son principalmente:

PAIS	% DE DEPENDENCIA PETROLERA DE IRAK Y KUWAIT
Brasil	41 %
E.U.	9 %
Italia	13 %
Nueva Zelanda	13 %
España	10 %
Bélgica	8 %
Japón	12 %
Singapur	12 %
India	20 %
Filipinas	10 %
Corea	4 %

DEPENDENCIA ECONOMICA DE IRAK

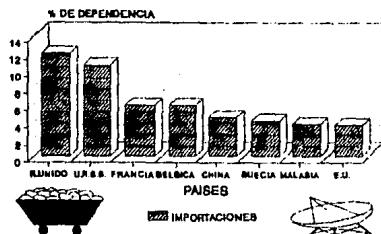

DEPENDENCIA ECONOMICA DE KUWAIT

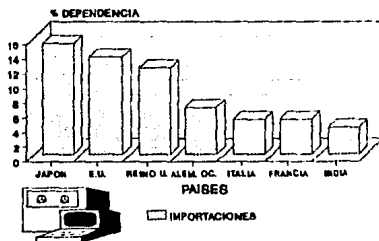

EXPORTACIONES BLOQUEADAS DE IRAK Y KUWAIT

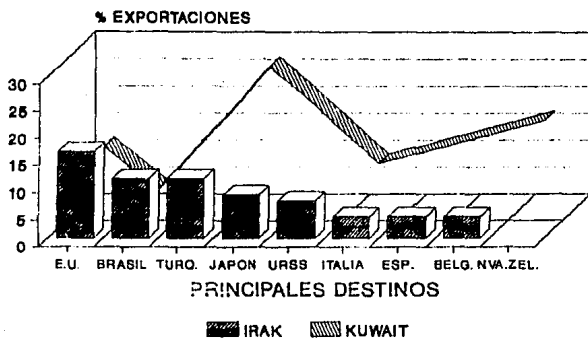

SISTEMA HIDROELECTRICO

Para poder analizar al mundo como sistema , se ideó un mecanismo hidroeléctrico como analogía del sistema económico de un país. Para facilitar su comprensión, expondremos en qué consisten los dos tipos de fluidos que éste requiere para operar, sus subsistemas y finalmente las consideraciones generales hechas.

El sistema opera con los siguientes flujos:

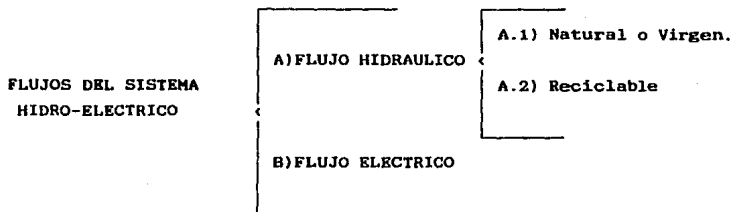

A) FLUJO HIDRAULICO: Puesto que el sistema generador planteado requiere para operar que el tanque central de generación eléctrica contenga fluido hidráulico, existen en todos los países tuberías de recepción y suministro de éste.

Existen dos tipos de flujo hidráulico: el natural, que se refiere a los recursos naturales con los que cuenta un país, el cual se encuentra almacenado en el tanque de recursos naturales de nuestro sistema.

El reciclable es el flujo de recursos que ya fueron utilizados y que pueden ser reutilizados por el mismo país o distribuidos a otros sistemas.

B) FLUJO ELECTRICO: Consideramos como flujo eléctrico la corriente monetaria que fluye para mover una economía, ya que si bien es indispensable que existan abundantes recursos naturales, se requiere también tecnología adecuada para aprovecharlos y mantenerla activa. En nuestros sistemas está representada por bombas, turbinas y generadores eléctricos (en la realidad es tecnología más diversificada y compleja) la cual para operar demanda corriente eléctrica, análoga a lo que en la vida real sería inversión de capital.

Dada la naturaleza de los sistemas planteados, es indispensable que ninguno de los dos flujos falte en un país. Con el fin de asegurar esta circunstancia, se instalaron sensores que detectan la carencia de éstos, tomando las siguientes medidas en cada caso:

CASO 1. FALTA DE FLUIDO HIDRAULICO.

La falta de fluido hidráulico se detecta a un nivel en el cual el tanque todavía contiene cantidad suficiente para que el sistema generativo de un país siga operando. Esto se puede ver en los diagramas de las páginas observando que los manómetros de nivel bajo en los tanques están colocados a una altura llamada "altura de trabajo" en zona de emergencia" (h).

Si un país se ve en la obligada necesidad de mantener trabajando a su economía con estos niveles de recursos, puede llegar a sufrir graves consecuencias tanto económicas como sociales.

Para evitar que suceda esto, el manómetro de nivel bajo se conecta a un sensor, el cual, al detectar la falta de fluido hidráulico envía una señal a los centros de control de apoyo hidráulico de los países que en ese momento estén disponibles para recibirla; éstos reciben la señal y abren la válvula 14 ó 15 (dependiendo de qué tipo de fluido

se pretenda enviar, virgen o reciclado) que conecta al país que otorga la ayuda con el país que la solicita (ver diagrama).

Las válvulas de entrada de los países que solicitaron la ayuda tienen también sensores, los cuales reciben la señal de que será enviada y abren a su vez su válvula de recepción, misma que se encuentra conectada a la tubería de unión con este país.

En el momento que el nivel del tanque central de generación eléctrica llega a ser el adecuado, el sensor conectado al manómetro de saturación manda de nuevo una señal al centro de control de apoyo hidráulico del país que suministró la ayuda, para que se cierre la válvula de conexión entre estos países.

Existe un cronómetro que marca el tiempo que se estuvo suministrando fluido hidráulico. La deuda contraída se puede medir multiplicando el flujo másico por el tiempo que fue suministrado.

$$DEUDA = M(T) = \rho VA(t)$$

Donde: V = Velocidad del flujo
A = Area
 ρ = Densidad
t = tiempo

Considerando un sistema ideal, es decir sin pérdidas.

CASO 2. FALTA DE FLUIDO ELECTRICO.

Una vez que se detecta una baja en la corriente necesaria para mantener en actividad la economía de un país y el sistema ya no puede seguir operando por sí sólo, se envían señales a los centros de

Se pretenda enviar, virgen o reciclado) que conecta al país que otorga la ayuda con el país que la solicita (ver diagrama).

Las válvulas de entrada de los países que solicitaron la ayuda tienen también sensores, los cuales reciben la señal de que será enviada y abren a su vez su válvula de recepción, misma que se encuentra conectada a la tubería de unión con este país.

En el momento que el nivel del tanque central de generación eléctrica llega a ser el adecuado, el sensor conectado al manómetro de saturación manda de nuevo una señal al centro de control de apoyo hidráulico del país que suministró la ayuda, para que se cierre la válvula de conexión entre estos países.

Existe un cronómetro que marca el tiempo que se estuvo suministrando fluido hidráulico. La deuda contraída se puede medir multiplicando el flujo másico por el tiempo que fue suministrado.

$$DEUDA = M(T) = \rho VA(t)$$

Donde: V = Velocidad del flujo
A = Area
 ρ = Densidad
t = tiempo

Considerando un sistema ideal, es decir sin pérdidas.

CASO 2. FALTA DE FLUIDO ELECTRICO.

Una vez que se detecta una baja en la corriente necesaria para mantener en actividad la economía de un país y el sistema ya no puede seguir operando por si sólo, se envían señales a los centros de

control de apoyo eléctrico de los países que se encuentran disponibles para recibirla y que, ya sea por lazos de amistad, intereses económicos o simplemente por que poseen los recursos, desean otorgarla. Estos países reciben la señal y cierran el circuito que anteriormente se encontraba abierto, suministrando corriente eléctrica, cuya cantidad se mide con un amperímetro.

En este caso la ayuda eléctrica debe suministrarse cuando los manómetros de nivel bajo detectan la falta de fluido hidráulico, ya que la turbina de generación no podrá seguir operando y el generador eléctrico se desactivará automáticamente, lo que causaría grandes trastornos a su economía y a las economías que recibían ayuda de este país.

Nótese que en nuestros sistemas estamos considerando que todos los países poseen tuberías de flujo hidráulico y conexiones eléctricas, tanto de apoyo como de recepción, conectadas con todos los países externos del mundo. Por ejemplo, si consideramos que existen 30 países en el mundo, cada país podría tener 29 tuberías de suministro de flujo hidráulico y 29 tuberías de recepción del mismo, dependiendo de las relaciones internacionales que tenga éste. Esto sucede de igual forma con los flujos eléctricos: en este caso serían 29 conexiones que suministran corriente de apoyo externo y 29 conexiones que reciben corriente para mantener funcionando las bombas de alimentación nacional y de apoyo externo.

En aquellos casos en que no se envía ayuda a un país necesitado de ella, el sensor del manómetro de desactivación enviará una señal para desactivar todo el sistema. Esto significa una paralización de la economía del país en cuestión, lo cual en algunos casos puede traer severas consecuencias a nivel mundial.

CONSIDERACIONES GENERALES

Dado que el número de países en el mundo es muy grande, debe ser comprensible que representar todas las tuberías y conexiones entre ellos sólo complicaría nuestros sistemas, no tendría sentido que muchas de ellas aparecieran en los diagramas, debido a que tratamos de ejemplificar sólo los hechos que fueron relevantes durante el periodo analizado del conflicto. Sin embargo deseamos dejar aclarado que esto no significa que no existan.

Las dimensiones de los tanques dibujados no tienen ninguna conexión con la capacidad económica del país que representan. Sin embargo, el número de bombas que alimenta su sistema de consumo nos puede dar una idea más clara de su potencial eléctrico. El número de flujos hidráulicos enviados por las tuberías de salidas de recursos transformados y de distribución de desechos reciclables, nos da una mejor idea de su potencial hidráulico.

Un país sólo podrá suministrar fluido hidráulico a otros países, si sus tanques poseen suficiente cantidad de este para alimentar su sistema hidráulico y además poder desviar una cantidad extra al exterior.

SUBSISTEMAS DEL SISTEMA HIDRAULICO-ELECTRICO.

Para poder analizar el sistema de conexiones mundiales, es de primordial importancia conocer los dos subsistemas que consideramos elementales de cada país y que constituyen la parte medular del sistema HIDRAULICO ELECTRICO.

SISTEMA HIDRAULICO ELECTRICO

- 1) SUBSISTEMA GENERATIVO.
- 2) SUBSISTEMA DE CONSUMO.

SUBSISTEMA GENERATIVO: Está representado por un conjunto de elementos, integrados de tal manera que se asegure que los tanques del fluido hidráulico siempre tendrán niveles aceptables. Este es aprovechado para accionar la turbina que mueve al generador de cada país, el cual a su vez alimenta al sistema de consumo.

SUBSISTEMA DE CONSUMO: Este subsistema representa los elementos (cargas eléctricas) que son alimentados por el generador, tales como su bomba de recursos nacionales, su bomba de recursos de apoyo, su capacitor nacional, los circuitos de distribución eléctrica que se encuentren cerrados y el consumo en la resistencia nacional que existe.

El capacitor nacional simula a los bancos, cuya función consiste en almacenar capital. La resistencia nacional simula la oposición a la entrada de capitales extranjeros, como por ejemplo los aranceles.

SISTEMA CON RETROALIMENTACION.

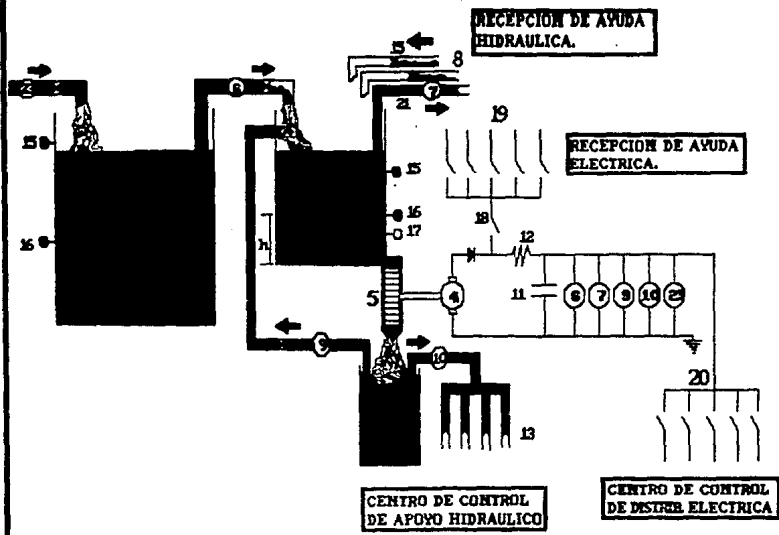

SISTEMA SIN RETROALIMENTACION.

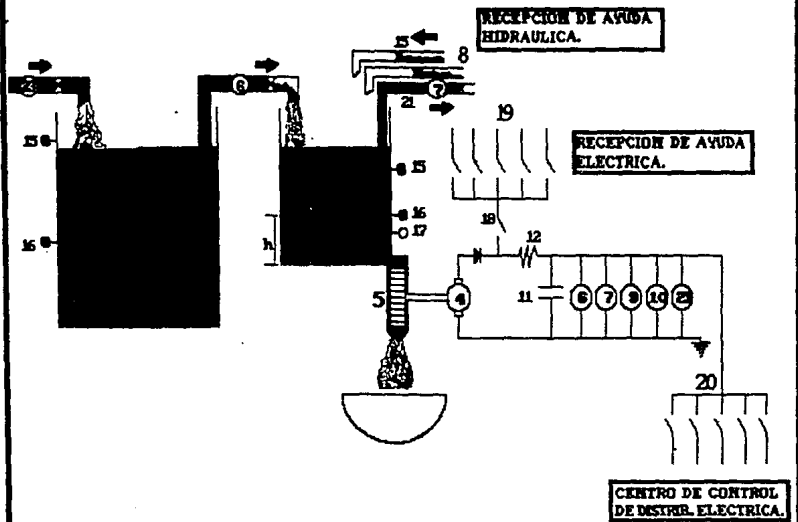

ELEMENTOS DE LOS SISTEMAS

- 1.-TANQUE DE RECURSOS NATURALES
- 2.-TANQUE CENTRAL DE GENERACION ELECTRICA
- 3.-TANQUE DE RETROALIMENTACION
- 4.-GENERADOR ELECTRICO
- 5.-TURBINA DE GENERACION
- 6.-BOMBA DE ALIMENTACION DE RECURSOS NACIONALES
- 7.-BOMBA DE RECURSOS DE APOYO
- 8.-TUBERIAS DE ENTRADA DE RECURSOS
- 9.-BOMBA DE RETROALIMENTACION DE RECURSOS REICLABLES
- 10.-BOMBA DE DISTRIBUCION DE DESECHOS REICLABLES
- 11.-CAPACITOR NACIONAL
- 12.-RESISTENCIA NACIONAL
- 13.-VALVULAS DE DISTRIBUCION DE DESECHOS REICLABLES
- 14.-VALVULAS DE CONTROL DE ENTRADAS
- 15.-MANOMETROS DE SATURACION
- 16.-MANOMETROS DE NIVEL BAJO
- 17.-MANOMETROS DE DESACTIVACION
- 18.-CABLEADOS DE CONEXION ELECTRICA
- 19.-CIRCUITOS DE RECEPCION ELECTRICA
- 20.-CIRCUITOS DE DISTRIBUCION ELECTRICA
- 21.-TUBERIAS DE SALIDA DE RECURSOS NATURALES TRANSFORMADOS
- 22.-TUBERIAS DE SALIDA DE RECURSOS NATURALES
- 23.-BOMBA DE DISTRIBUCION DE RECURSOS NATURALES NACIONALES

h= ALTURA DE TRABAJO EN ZONA DE EMERGENCIA

PRIMER CIRCUITO HIDROELECTRICO MUNDIAL

El diagrama de bloques muestra los flujos hidroeléctricos que se efectuaron siendo éstos los siguientes:

- La U.R.S.S. : Ha tenido que solicitar el apoyo económico de países como CANADA, E.U. e INGLATERRA, los cuales le han enviado recursos que le permitan sortear la situación de hambre en que se encuentra.
- JAPON : Cuenta con gran potencial económico llevando a cabo en este periodo una gran actividad de inversión canalizada hacia CANADA, ALEMANIA , ASIA y en menor grado hacia AMERICA LATINA. De estos países CANADA, E.U. y ALEMANIA han reinvertido a su vez capitales en Japón.
- ALEMANIA : Atraviesa una etapa de reestructuración económica y política misma que frenó sus inversiones en el extranjero. Los acontecimientos se dieron de tal forma que el único país con el que mantuvo relación en este periodo fue con JAPON . El circuito abierto con el Golfo Pérsico denota la interrupción de inversiones en esta zona, observándose sólo un pequeño flujo económico hacia Arabia Saudita.
- ESPAÑA : Mantuvo su circuito abierto con la U.R.S.S., quien estuvo solicitando ayuda a este país sin obtener respuesta a sus peticiones. España. fue otro de los países que interrumpieron sus relaciones con los países bloqueados.
- INGLATERRA: Envío tanto flujos de recursos como de capitales hacia la U.R.S.S. manteniendo reinversiones económicas con JAPON y suspendiendo sus relaciones comerciales con el Golfo Pérsico.

- CANADA : Además de enviar apoyo a la U.R.S.S. mantuvo relaciones de retroalimentación con E.U. y con JAPON, recibiendo inversiones considerables únicamente de éste último.
- E.U. : No obstante que se hallaba enviando una gran cantidad de tropas al Golfo Pérsico, fue uno de los países que más representativamente apoyó a la U.R.S.S.. CANADA y JAPON durante el periodo canalizaron gran parte de sus inversiones hacia este país.
- MEXICO : Recibió el apoyo de E.U. y de JAPON canalizando gran parte de sus recursos petroleros a E.U. , recibiendo a cambio una gran entrada de divisas. Esto le permitió brindar ayuda a lo países más necesitados de AMERICA LATINA.
- VENEZUELA : Recibió al igual que México, entradas de divisas provenientes de E.U.y JAPON por concepto de la venta de grandes cantidades de petróleo, VENEZUELA envió flujos hidroeléctricos hacia ARGENTINA y BRASIL (países altamente dañados por la crisis) y en menor cantidad hacia el resto de AMERICA LATINA.
- ASIA : Recibió notables inversiones de JAPON, país que mostró mucho interés en invertir en esta zona del mundo.

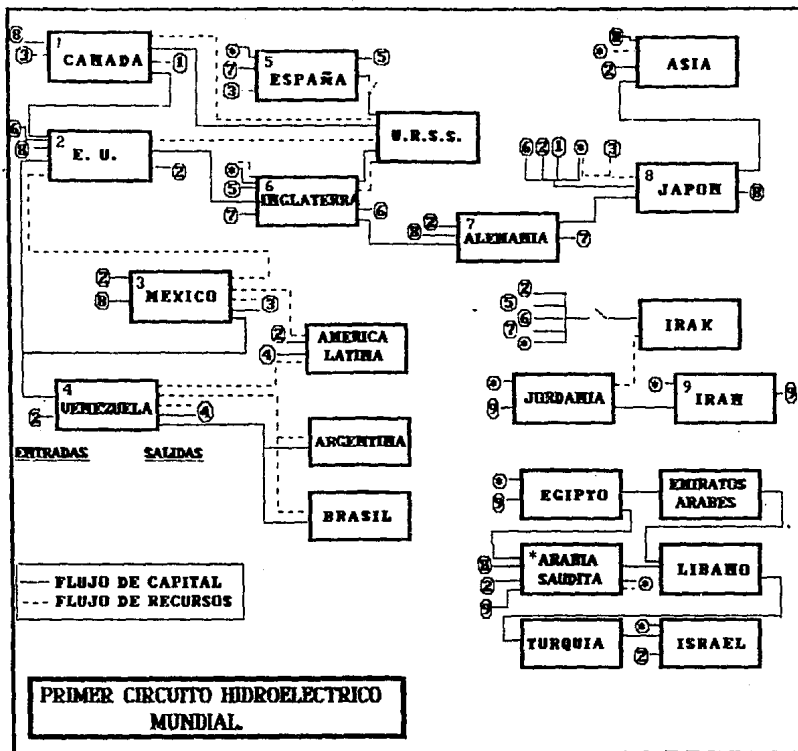

PRIMER PERIODO
(DEL 2 DE AGOSTO AL 20 DE SEPTIEMBRE DE 1990)

HIPOTESIS:

- 1.- México y Venezuela incrementarán la producción de crudo.
- 2.- Irak pretenderá fijar los precios del petróleo a nivel mundial y tener el control del Canal de Suez.
- 3.- En caso de guerra, se unirá el mundo árabe, basándose en el llamado a la "guerra santa" del Corán.
- 4.- Los principales pozos petroleros serán los blancos de misiles de Irak.
- 5.- La U.R.S.S. aprovechará el alza del petróleo para sanear su desgastada economía.
- 6.- De realizarse el debate televisivo entre Bush y Hussein, será manipulado por Saddam para ganar la opinión pública de la sociedad civil de los países que se oponen a su invasión.
- 7.- Es posible que surja un líder del pueblo kuwaití, que trate de derrocar a Hussein.
- 8.- Hussein tratará de negociar presos por sanciones.
- 9.- Estados Unidos recompensará a los países que le brinden apoyo para la estancia de sus tropas y que se muestren afines a sus intereses.
- 10.- De provocarse la recesión en E.U. el daño a las

exportaciones que realiza México (66%) afectarían enormemente a su industria manufacturera.

- 11.- Se aprovechará la posible recesión norteamericana para acelerar los trámites del Tratado de Libre Comercio, considerando el interés norteamericano por el petróleo mexicano.
- 12.- Se atrasan las políticas de nuevas reformas en Europa Oriental.
- 13.- La Europa Oriental buscará un modelo de economía de mercado como el de Occidente.
- 14.- Europa Oriental no va a poder absorber un impacto económico, ya que en medio de su transición, no cuenta con una economía moderna.
- 15.- Los países con más carencia de energéticos como son: Polonia, Checoslovaquia, Hungría, Rumanía etc., buscarán abastecimientos de petróleo latinoamericano.
- 16.- Irak buscará con más énfasis el apoyo soviético para contrarrestar la amenaza que implican las tropas norteamericanas establecidas en la región.

ANALISIS DE LAS HIPOTESIS
DEL PRIMER PERIODO

- 1.- CIERTO. Venezuela aumenta su producción de petróleo para satisfacer el aumento de la demanda provocada por el pánico de escasez. Sin embargo, México se mantiene al margen de perforar pozos, pero se incrementan sus ventas.
- 2.- FALSO. Todavía no se conocen con certeza las intenciones de Hussein y claro está, falta que los intereses de Estados Unidos se lo permitan.
- 3.- CIERTO. Aquí estamos especulando una respuesta concisa ya por el momento, la comunidad del Medio Oriente se encuentra irritada, debido a las agresiones de Irak a Kuwait y hasta el momento han permitido la intervención de las tropas estadounidenses. Sin embargo de posponerse más dicha estancia y analizando su fanatismo religioso, así como los constantes conflictos entre Oriente y Occidente, se puede esperar una alianza funesta para el mundo occidental por parte del mundo árabe.
- 4.- CIERTO. Según declaraciones oficiales, los misiles iraquíes ya se encuentran apuntando hacia los principales pozos de Arabia Saudita, Kuwait e Israel.
- 5.- CIERTO. La URSS es el principal productor de crudo en el mundo por lo que está aprovechando la actual captación de divisas lo cual es una gran ventaja, ya que sus principales problemas internos son de índole económico.
- 6.- CIERTO. Tan sólo como se manipulan las noticias de los "húéspedes" (extranjeros retenidos en el país), es una clara

evidencia que en el debate un régimen totalitario como el de Hussein no se manifestará claramente.

- 7.- FALSO. Por el momento no ha surgido la amenaza interna para derrocar a Saddam Hussein.
- 8.- FALSO. Parece ser que a Hussein le interesa más retener a los extranjeros para utilizarlos como escudos ante algún ataque bélico que negociarlos de otra forma.
- 9.- CIERTO. Hábilmente y ante el repudio de la comunidad árabe, Estados Unidos condona la deuda de Egipto por la cantidad de USDls 7,000 millones, esto como gratificación por su alianza en contra de Irak, poniéndolo como ejemplo para que otros países tomen la misma actitud.
- 10.- CIERTO. Se espera también en México una crisis si E.U. cayera en recesión y efectivamente, la industria manufacturera sufriría consecuencias.
- 11.- CIERTO. Se aceleran las negociaciones para el Tratado de Libre Comercio, principalmente por E.U., que lo ve como una posible alternativa ante la falta de energéticos y sus graves problemas económicos. Sin embargo, es incierto si el gobierno mexicano negociará también aspectos relacionados con el petróleo.
- 12.- FALSO. A pesar de la inestabilidad en las bolsas de valores de todo el mundo y de la crisis que ya se está presentando por la especulación del crudo, Europa sabe combinar las actividades que coadyuvan a lograr sus reformas.

- 13.- **CIERTO.** Europa Oriental, ante el rotundo fracaso que presentó finalmente su régimen, decide buscar un modelo económico que le ayude a subsanar su problemática, contemplando como lo más viable: la economía mercado.
- 14.- **CIERTO.** Actualmente no se encuentra en las condiciones adecuadas para absorber y salir sin huella de una crisis económica producida por un conflicto armado en el Pérsico. Es suficiente observar el hecho de las enormes pérdidas que ya registran algunas compañías europeas por los actuales precios de los combustibles derivados del petróleo.
- 15.- **CIERTO.** Ante las hostilidades entre la U.R.S.S. y aquellos países y repúblicas que se le enfrentaron, el abasto de gas y petróleo fue suspendido al quitarles el subsidio que se les otorgaba. Por tal motivo, entre otras opciones se ve a México y a Venezuela como la posible solución ante dicho problema de energéticos.
- 16.- **FALSO.** La U.R.S.S. no está dispuesta a brindarle apoyo a Saddam Hussein, en un conflicto bélico contra E.U.

Tropas de Irak atacan a Kuwait y ocupan zonas fronterizas

© Arrietas de combate rusión sobre el pequeño Estado del Golfo Pérsico © La invasión, 24 horas después de fracasadas las negociaciones ©

KUWAIT, 2 de agosto (UPI, AFP, AP y Reuters).— Fuerzas militares iraquíes invadieron hoy a su vecino Kuwait, luego del fracaso de conversaciones para tratar de resolver disputas territoriales y sobre la producción de petróleo entre ambas naciones.

En Washington, un comunicado de la Casa Blanca condenó la acción e instó al "inmediato e incondicional retro" de las fuerzas iraquíes, y llamó a una sesión de emergencia del Consejo de Seguridad de la Organización de las Naciones Unidas.

El Ministerio de Defensa de Kuwait señaló en una declaración que "las tropas iraquíes comenzaron este jueves, a las 02:00 locales, a violar

Tropas de Irak atacan a Kuwait y ocupan zonas fronterizas

(CONTINUA DE LA PAGINA 1)

bezadas por tanques entraron en la capital de Kuwait a las pocas horas de que cruzaron la frontera.

"Mientras que Kuwait recurre al diálogo, lamentamos que Irak emplee sus fuerzas para invadir un territorio árabe y pedimos a Bagdad que ponga término inmediatamente a su agresión y que retire sus tropas", agrega el comunicado.

"Kuwait —añade la nota— se reserva el derecho a defenderse por todos los medios para poner fin a esta agresión".

Horas después de la invasión, el Consejo del Comando Revolucionario que encabeza el presidente Saddam Hussein emitió hoy una declaración en que dice que el gobierno de Kuwait ha sido derrocado.

La declaración agrega que Bagdad invadió Kuwait a solicitud del gobierno revolucionario en Kuwait. Agregó que las tropas iraquíes estaban en Kuwait para defender la revolución y al pueblo de Kuwait. El documento no identificó al gobierno revolucionario.

Irak advirtió además que atacaría a todas las fuerzas extranjeras que intervinieran en la región.

Según algunos testigos, las tropas iraquíes enca-

zadas por tanques entraron en la capital de Kuwait a las pocas horas de que cruzaron la frontera.

"Diplomáticos de países de Occidente dijeron que unos 350 tanques iraquíes entraron en Kuwait, ante la mirada aterrorizada de los residentes, que se refugiaron donde pudieron.

Habitantes del norte de Kuwait dijeron haber oído ráfagas de artillería y aseguraron haber visto camiones cargados con soldados que viajaban rumbo a la frontera norte hoy por la madrugada.

Las fuerzas de Kuwait intentaron detener la marcha de los iraquíes con artillería pesada, dijeron fuentes del gobierno.

Desde las 05:00 de esta mañana, la radio kuwaití difunde cantos patrióticos llamando a "defender su tierra, su arena y sus dunas" y alternando con comunicados del Ministerio de Defensa.

El vocero de la Casa Blanca, Roman Popadiuk, dijo que el presidente Bush fue notificado del ataque militar iraquí a las 09:00 de la noche, por el asesor de Seguridad Nacional, Brent Scowcroft.

Horas antes, en Arabia Saudita, el presidente iraquí Hussein rechazó una propuesta saudita para realizar una reunión con el gobierno kuwaití. Luego del fracaso de conversaciones

preliminares entre las dos naciones, señalaron funcionarios árabes.

"El rey Fahd de Arabia Saudita había propuesto a los gobernantes de Irak y Kuwait realizar una reunión (en Arabia Saudita) para resolver sus diferencias, pero el presidente de Irak, Saddam Hussein, rechazó el llamado", dijo un enviado árabe en El Cairo.

"Irak quería que la próxima ronda de conversaciones tuviera lugar en Bagdad y su insistencia en que Kuwait aceptara las demandas prosiguieron", agregó el enviado.

Kuwait rehusó las demandas de Bagdad y había pedido un lugar neutral para las negociaciones.

La primera ronda de conversaciones directas en Arabia Saudita entre Irak y Kuwait terminó en un estancamiento el martes.

Un vocero del gobierno norteamericano dijo que siete buques de guerra de Estados Unidos fueron desplazados hacia el Golfo Pérsico, donde permanecerán en alerta.

En Washington, en demostración de rechazo a la política de Irak y a la respuesta del gobierno de Bush, una comisión del Congreso votó hoy para aplicar sanciones económicas contra Irak, que incluye una prohibición de todas las exportaciones de uso militar a ese país.

Las Mayores Corresponden a Arabia Saudita, Aseguran

Irak y Kuwait Tienen 30% de Reservas Probadas de Crudo en el Golfo Pérsico

VIENA, 20 de agosto (EFE y Reuter).— Las reservas probadas de crudo de Irak y Kuwait correspondientes a 1990 constituyen 30% del total de los países del Golfo Pérsico, miembros de la Organización de Países Exportadores de Petróleo

(OPEP), según afirmaron hoy en Viena fuentes del consorcio.

Irak, con 100.000 millones de barriles, y Kuwait, con 97,125 millones, reúnen por primera vez 30% de las reservas probadas de crudo, debido fundamentalmente al aumento registrado en el emirato durante el último año.

El incremento de las reservas de Kuwait coloca al emirato en cuarto lugar entre los productores de la OPEP, sólo superado por Irak, Emiratos Árabes Unidos (EAU) y Arabia Saudita. Entre países del Golfo, el mayor incremento de las reservas correspondió precisamente a Arabia Saudita, que pasó de tener 170.000 millones de barriles en 1989 a 257,559 millones, es decir 51% de aumento en tan sólo un año, lo que consolida su primer puesto en el seno de la OPEP.

Con 771,578 millones de barriles, la

Figura de la página 104
OPEP dispone de 77% del total de las reservas mundiales probadas de petróleo, frente a 75,8% que tenía el año pasado, es decir, 1,2% más que en 1989, manifestó Ibrahim Ismail, responsable de la evaluación en la secretaría del organismo, que tiene su sede en Viena.

Las estadísticas de la OPEP cuentan con que las reservas probadas mundiales de petróleo, incluidas las del antiguo bloque comunista (principalmente las de la Unión Soviética), alcanzan un billón de barriles en este año. Las cifras de reservas probadas muestran que la situación de los países del Golfo en el seno de la OPEP se refuerza aún más, pues disponen de 84% del total de la organización, con 650,149 millones de barriles.

Entre los países que no pertenecen al área del Golfo, tan sólo Venezuela consigue superar escasamente los 50.000 millones de barriles y Ecuador cuenta únicamente con unas reservas probadas de 1,515 millones de barriles, superado por los 1,775 millones de Gabón.

DAÑOS A LAS REFINERIAS

Un Dubái, se dijo que los ricos yacimientos petrolíferos de Kuwait e Irak, la mayoría de ellos cerrados debido al embargo comercial mundial, podrían ser reactivados y puestos en producción al primer indicio de debilidad en el bloque impuesto contra Bagdad.

ESQUE EN LA PAGINA OMB

Producirán más, Informan sus Gobiernos

Equilibrar el Mercado Petrolero,

Buscan Venezuela y Arabia

El Objetivo, Cubrir el Déficit Generado por Kuwait e Irak; Carlos Andrés Pérez

JOSE DE CORDOBA, de AP-Dow Jones

CARACAS, 20 de agosto.—El Presidente Carlos Andrés Pérez señaló firmemente que Venezuela y otros países de la Organización de Países Exportadores de Petróleo (OPEP) elevarán en breve la producción para compensar el crudo embargado a Irak y Kuwait.

"La OPEP tiene la obligación de mantener la producción en el nivel de 22.5 millones de barriles diarios, convenido en la última conferencia de la organización", dijo Pérez durante una entrevista en su adornada oficina en el palacio presidencial de esta ciudad.

No obstante, Pérez manifestó que Venezuela, al igual que Arabia Saudita, quiso en caso de ser posible, llegar a un acuerdo con los demás miembros de la OPEP, para "elevar de manera provisional" sus cuotas de producción. La mayor producción compensaría una enorme parte de los casi cuatro millones de barriles diarios de producción iraquí y kuwaití, eliminados del mercado mundial por las sanciones de las Naciones Unidas después de la invasión iraquí en contra de Kuwait.

Bajo dicho acuerdo de la OPEP, Venezuela podría elevar su producción hasta por 500,000 barriles diarios a partir de su cuota de producción de la OPEP de 136 millones de barriles diarios. "La OPEP debe mantener su cohesión", dijo Pérez.

Pérez manifestó que un pronunciado incremento en los precios a consecuencia del fracaso para reemplazar la producción perdida sería "desastroso" para la economía mundial, y particularmente para las economías en desarrollo.

Venezuela, unida a Arabia Saudita, solicitó una junta de la OPEP para considerar un aumento de la producción. Pero aunque Celestino Armas votó a Ginebra el pasado sábado para reunirse con su contraparte saudita, sólo Ecuador y Emiratos Árabes Unidos convinieron asistir a la junta.

Funcionarios de la OPEP manifestaron que la junta propuesta por Arabia Saudita tiene el carácter de una reunión de trabajo, y que no se discutirán cuotas de producción. Los miembros de la OPEP que se oponen a elevar su producción son Irak y Kuwait, y Emiratos Árabes Unidos. Los miembros que apoyan una "reintegración" parcial de la producción de crudo iraquí y kuwaití son Egipto, Libia y Argelia. Los países que se oponen a la "reintegración" parcial de la producción de crudo iraquí y kuwaití son Irak y Kuwait. Los países que apoyan la "reintegración" parcial de la producción de cuotas que no son utilizadas por los países miembros. De cualquier manera, el problema sería arreglado

SEGUIR EN LA PAGINA SIGUIENTE

Imposible que la URSS Pueda Exportar más Petróleo

- ★ Existen Sensibles Retrasos en la Industria
- ★ Fracasan los Mecanismos de Mercado: IAIE
- ★ Baja la Productividad, Pero Suben Salarios

BERLIN, 22 de agosto (EFE).— Cinco años después del comienzo de la perestroika, la economía soviética se hunde en un caos, fracasado el intento político de introducir elementos de economía de mercado en un sistema administrativo-centralista, señaló hoy el Instituto Alemán de Investigaciones Económicas IAIE.

El retroceso en la producción petrolera, que se inició hace ya dos años, perjudica el transporte y merma la capacidad exportadora, la situación del abastecimiento sigue siendo desoladora, y cada vez más regiones suspenden sus suministros de bienes de consumo a otras partes del país para reservarlos sólo a sus propios habitantes, destacó IAIE en un estudio presentado hoy.

Pese a que la productividad siguió bajando, el volumen global de los salarios creció en el primer semestre de 1990 en 12% con respecto del mismo período de tiempo del año precedente.

Según IAIE, las medidas previstas en el plan de 1990 para la lucha contra la inflación no surtieron efecto alguno. El excedente monetario inflacionista nació en los últimos cuatro a cinco años de la gran demanda crediticia de Estado y economía estatal, que el banco estatal satisfacía automáticamente.

Es de 13 mil Millones

Condonará EU Parte de la Deuda Externa Egiptia: F. Wisner

EL CAIRO, 22 de agosto (AFP) — El gobierno y el Congreso estadounidenses estudian la posibilidad de liquidar parte de la deuda egipcia con Estados Unidos, debido a los efectos negativos causados por la crisis del Golfo en la economía egipcia, declaró el embajador estadounidense en El Cairo, Frank Wisner.

Wisner citado hoy por la prensa egipcia, agregó que

SIGUE EN LA PAGINA DIEZ

Condonará EU Parte de la Deuda

Según de la página diez

su país y otros naciones amigas tratarán de facilitar la realización de un acuerdo entre Egipto y el Fondo Monetario Internacional (FMI) para permitir un reescalonamiento de la deuda externa egipcia.

La deuda exterior de Egipto es de más de 50,000 millones de dólares, de los cuales unos 13,000 millones

son con Estados Unidos.

El martes, el embajador de Estados Unidos, en El Cairo, firmó con el ministro de Estado egipcio para la Cooperación Internacional, Maurice Makramallah, una serie de acuerdos de donaciones por un monto global de 278 millones de dólares, destinados a financiar diversos proyectos de infraestructura.

Señala el Rey Hassán de Marruecos: Deben Resolverse Simultáneamente el Problema de Kuwait y el Palestino

ALAN COWELL, The New York Times

EL CAIRO, 13 de agosto. En lo que parece ser una señal de demisión al interior del grupo de países árabes que respaldan la acumulación de fuerzas militares estadounidenses en la región del Golfo Pérsico, el rey Hassán II de Marruecos aseguró que hay un vínculo moral entre la invasión iraquí a Kuwait y el tema árabe-israelí.

Al hablar en Rabat anoche, Hassán urgió a las fuerzas iraquíes en Kuwait a "salir por la puerta principal con honor, dado que ya están vinculados la cuestión árabe-israelí con la crisis del golfo".

El líder marroquí urgió al Presidente iraquí, Saddam Hussein, a buscar garantías internacionales para que se realicen negociaciones simultáneas sobre ambos problemas.

"Debe de haber un vínculo moral entre los dos problemas", afirmó el rey. "Marruecos es una de las tres únicas naciones árabes que no figuran entre las que han enviado soldados a Arabia Saudita, Egipto y Siria por los otros países".

Las palabras del rey parecen añadirse a una campaña para vincular la prohibición árabe de alto el fuego con la crisis sobre Irak.

Al aprobar una resolución que condena la marcha de 21 palestinos en Jerusalén el lunes pasado por miembros del Consejo de Seguridad de las Naciones Unidas, manifestaron su intención de llevar pronto al asunto árabe-israelí ante el organismo mundial.

Otros funcionarios, a pesar de no hacer una vinculación total, han emitido declaraciones que sugieren que el asunto árabe-israelí debe ser de alta prioridad. Por ejemplo, el canciller británico Douglas Hurd dijo a los reporteros al llegar a El Cairo para realizar conversaciones con el Presidente Hosni Mubarak que "una vez que el agresor esté fuera de Kuwait, tendremos que voltear nuestra atención, y de manera vigorosa, para encontrar una solución justa al conflicto palestino-israelí".

Por su parte, Mubarak se ha mantenido al margen de realizar una vinculación de este tipo. "Si declinamos queremos vincular los dos asuntos, esto significa que no queremos solucionar ninguno de ellos", dijo hace dos días.

Pero después del asesinato del presidente del Parlamento egipcio el viernes, hay señales de que la "doble" política que el gobierno está concluyendo que el país árabe se enfrenta a algo más que los dos problemas.

Algunos parecen haber concluido que el asesinato del presidente parlamentario, Hafez al-Masboub, ha sido un hito de la acción militar árabe.

El no era el blanco, dijo un hombre llamado Muzón que condenó la marcha de 21 palestinos en Jerusalén el lunes pasado por miembros del Consejo de Seguridad de las Naciones Unidas, manifestaron su intención de llevar pronto al asunto árabe-israelí ante el organismo mundial. Como supieron esas palabras de los planes de Masboub de viajar".

La Crisis del Golfo Puede Destruir a la OPEP

La Decisión de Varios de sus Integrantes de Elevar la Oferta de Crudo, el Motivo

CARACAS, 26 de agosto, (EFE).— La crisis petrolera desatada a raíz de la invasión de Kuwait por Irak puede significar el fin de la Organización de Países Exportadores de Petróleo (OPEP), se indicó hoy en medios económicos venezolanos. La decisión de aumentar la producción tomada por Arabia Saudita, los Emiratos Arabes Unidos y Venezuela, incluso sin el aval de la conferencia de la OPEP, única con capacidad de decisión, pone en entredicho el futuro de esta organización.

Los esfuerzos de Arabia Saudita y Venezuela para convocar la conferencia no fueron respaldados por el menor siete de los trece miembros de la OPEP, como señalan los estatutos, por lo que finalmente el encuentro de hoy, domingo, en Viena tendrá un carácter consultivo que servirá para convalidar oficialmente los aumentos ya anunciados.

El Presidente venezolano, Carlos Andrés Pérez, puntualizó el día 20 que si no había conferencia de la OPEP, Venezuela suministraría la producción, a pesar con su visto bueno, para poder cumplir con los compromisos internacionales.

Pérez argumentó que es preciso cubrir los cuatro millones de barriles de crudo que han quedado fuera del mercado internacional por el embargo impuesto a Irak, para poder mantener el techo de 22 millones que se impuso la OPEP el pa-

SEÑALA EN LA PAGINA VENTENOSA

El día 27 de julio durante su última conferencia.

El grupo estatal Petróleos de Venezuela (P.D.-V.S.A.) comunicó el pasado día 23 que subirá la producción a 350,000 barriles diarios y que en diciembre efectuará una segunda subida de 150,000 barriles para alcanzar una producción de 2.445,000 barriles por día.

El Presidente de Estados Unidos, George Bush, telefonó a Pérez el pasado día 13 para pedirle que brinde una aumento la producción en 500,000 barriles diarios a fin de contribuir a la estabilización del mercado petrolero. Antes, el 8 de agosto, el Presidente venezolano había enviado una nota a los jefes de Estado de la OPEP, salvo Irak y Kuwait, en la que garantizaba que no superaría ni los precios ni la producción sin consultarles.

La nota, enviada a Arabia Saudita, Argelia, Ecuador, Emiratos Arabes Unidos, Indonesia, Irán, Gabón, Libia, Nigeria y Qatar, fue seguida de una gira, por algunos de esos países, del ministro de asuntos exteriores venezolano, Reinaldo Figueredo, cuya finalidad es intentar la situación y facilitar la convocatoria de un encuentro extraordinario.

El esfuerzo del gobierno venezolano para contar con algún tipo de respaldo por la OPEP es interpretado como un deseo de evitar críticas o acusaciones de violar normas del organismo o de someterse a los intereses de EU. Fuentes económicas locales señalan que el futuro de Venezuela es ahora más prometedor que antes de la crisis, pues ha puesto de manifiesto que es el proveedor de crudos de mayor confianza y seguro del hemisferio occidental.

Incluso en el caso de que la OPEP se desintegre, Venezuela, con sus grandes reservas, puede garantizar a sus compradores suministradores de petróleo no sujetos a la tradicional inestabilidad del golfo Pérsico.

Por lo tanto, de varios partidos políticos han indicado que como contrapartida de esta seguridad Venezuela debería llegar a acuerdos con sus clientes para establecer un mínimo en los precios que les preserven de bruscas e inesperadas caídas en el futuro.

La Organización de Países Exportadores de Petróleo (OPEP) ha comenzado esta tarde en Viena, sus conversaciones para salir de la crisis, planteada por el conflicto del golfo Pérsico que divide profundamente al Cartel.

Al comienzo de las consultas, Venezuela ha revelado su intención de presentar un plan de cuatro puntos que supone una estrategia global para afrontar el presente desequilibrio de producción causado por el embargo a la exportación de crudo de Irak y Kuwait.

El plan, presentado por el ministro venezolano del Petróleo, Celestino Armas, propugna restablecimiento de las cuotas de producción de la OPEP para suplir los 4 millones de barriles que suman los que dejan de exportar ambos países.

Asimismo pide a los países que no son miembros de la OPEP, tales como México, Gran Bretaña o Noruega, que contribuyan a reequilibrar la oferta para bajar los precios del mercado. También propone que las compañías petrolíferas y los estados utilicen sus reservas de excedentes y estratégicas para hacer frente a la presente situación del mercado.

A su llegada al hotel vienes donde se celebran las conversaciones, el ministro

Armas se mostró optimista de la gravedad de la crisis por la que atraviesa el consorcio petrolero, pero afirmó: "La OPEP ha podido sobrevivir a otras crisis porque ha sabido distinguir las cuestiones políticas de las económicas." El ministro agregó: "Venezuela como país fundador de la OPEP quiere hacer cumplir los objetivos que figuran en sus estatutos que son garantizar el flujo suficiente y establecimiento del petróleo." En ese sentido expresó que su país "buscará en Viena la acción concertada y colectiva de la OPEP" y desea que en las presentes conversaciones se pueda llegar a un acuerdo.

Armas declinó contestar a una pregunta sobre si su país aumentará su cuota productiva en 500,000 barriles en las conversaciones de Viena la OPEP no ha encontrado un consenso para aplicar esa medida.

La postura venezolana está coordinada con la de Arabia Saudita que abandera el grupo de países compuesto por Kuwait, Ecuador, Emiratos Arabes Unidos y Qatar, partidarios de aumentar sus cuotas. Frente a ellos los países radicales encabezados por Irak y Libia, propugnan no modificar las cuotas para beneficiarse del alza de los crudos en el mercado internacional.

Venezolano manifestó que el objetivo prioritario de la reunión era lograr la convocatoria de una conferencia ministerial extraordinaria. De esta manera será posible aplicar los acuerdos que supongan el cumplimiento de las cuotas acordadas en la anterior conferencia ministerial celebrada en Ginebra los pasados días 25 y 27 de julio en la que se acordó reducir las cuotas de producción global de 22.5 millones de barriles diarios.

Golpean Irak y Kuwait al Consumo de Petróleo

Dejan un Espacio Vacío de 7.4 por Ciento

- ★ Se Disparó el Precio Internacional Alrededor de 70%, Informan en EU
- ★ El Embargo que Dictaron las Naciones Unidas Eliminó 20% de la Oferta
- ★ El Mayor Daño lo Resienten los Mercados Financieros; se Deprimieron

NUEVA YORK, 27 de agosto (EFE).— La invasión iraquí de Kuwait ha dejado un agujero de 7.4% en el consumo de petróleo y ha provocado un aumento de los precios en más de 70%, relación que algunos expertos consideran desproporcionada.

El embargo económico decretado por el Consejo de Seguridad de la ONU contra Irak y Kuwait ha eliminado del mercado 20% del abastecimiento mundial de crudo, y, aunque su incidencia en el consumo es inferior, ha provocado una fuerte depresión en los mercados financieros.

Esta crisis en el Golfo Pérsico ha disparado los precios del petróleo en el mercado de Nueva York, donde los contratos para octubre se cotizaron a 31 dólares el barril, mientras que los de agosto, negociados en julio pasado para este mes, estaban a unos 18 dólares el barril.

Los expertos coinciden en afirmar que los efectos del nuevo conflicto en los principales mercados internacionales de valores ha sido también desproporcionado.

En el caso concreto de la Bolsa de Nueva York el pánico y la histeria vendedora que siguió a la invasión iraquí de Kuwait ha supuesto una pérdida de 400 puntos del promedio Dow Jones de Industriales.

También, los valores negociados en la Bolsa de Tokio perdieron alrededor de 20% de su valor debido a la incertidumbre creada en Japón sobre el abastecimiento energético.

El porcentaje de incidencia de la crisis del Golfo Pérsico en el consumo fue superado sólo durante la guerra del Canal de Suez, en 1956, en que las necesidades energéticas quedaron descompensadas en 11.6%.

En otros momentos de

Si se cumplen las perspectivas de un aumento temporal de la producción de crudo de Venezuela, Arabia Saudita y Emiratos Árabes, la eliminación de las cuotas de producción de Irak y Kuwait tendrá una incidencia en el consumo de 2.9%, según estimaciones del departamento de Energía estadounidense.

A este respecto, la Organización de Países Productores de Petróleo (OPEP) continuaba hoy sus debates en Viena para encontrar una fórmula que le permita autorizar, sin necesidad de una decisión unánime, el aumento de la producción de esos tres países.

La fórmula de compromiso basada consiste en reforzar y reiterar el compromiso adoptado por la

OPEP en julio pasado de abastecer al mercado mundial con 22.5 millones de barriles diarios. El gobierno saudita anunció que puede aumentar su producción en dos millones de barriles diarios. Venezuela y Emiratos Árabes podrían hacerlo en 500,000 barriles cada uno, con lo que el agujero se reduce alrededor de un millón de barriles al día.

Con estas perspectivas, los precios del petróleo empezaron a descender el pasado viernes y hoy la Bolsa de Nueva York abrió con una fuerte tendencia al alza tras más de veinte días de pronunciado declive motivado por la crisis del Golfo Pérsico.

Sin embargo, los analistas consideran que será difícil que los precios del crudo vuelvan al nivel en que estaban antes de la invasión iraquí de Kuwait, cuyos efectos, por otra parte, han venido a evidenciar los indicios de recesión económica en Estados Unidos.

Japón Dará Apoyo Financiero a la Zona

Indecisión de la Diplomacia Japonesa Ante el Conflicto Iraquí: Especialistas

TOKIO, 29 de agosto (EFE).— La diplomacia japonesa ha reaccionado con indecisión y temor en el conflicto del Golfo Pérsico, que ha desatado una polémica interna sin precedentes ante el peligro de una crisis energética y económica de consecuencias imprevisibles para este archipiélago.

Desacostumbrado a tener que enfrentarse a situaciones internacionales críticas como la actual, la diplomacia nipona no ha sabido desligarse de su tradicional dependencia de Estados Unidos, que ha rechazado los tubos y demoras de Tokio.

Por su parte, el embajador iraquí en Tokio, Rashid M.S. Al-Rifal, también criticó el martes duramente a Japón por su apoyo incondicional a la política norteamericana en el golfo y afirmó que Irak retendrá a los japoneses en ese país mientras Japón mantenga una pos-

tura hostil hacia Bagdad.

El portavoz del gobierno, Misoji Sakamoto, expresó el martes que el gobierno está indeciso sobre la forma que debe responder a la petición norteamericana de expulsar de Japón a los diplomáticos iraquíes acreditados en Tokio como respuesta al plan de Bagdad de cerrar las misiones diplomáticas en Kuwait, tras su invasión en este país a principios de agosto.

Curiosamente, Sakamoto no supo dar una razón de la conducta del Gabinete de Toshiki Kaifu, informó el filólogo Mainichi. La crisis del golfo ha reavivado la discusión sobre la necesidad de cambiar la constitución japonesa, que prohíbe el envío de fuerzas militares al extranjero. Incluso la participación nipona en el transporte de material estadounidense al golfo ha sido debatida en los círculos políticos de la capital, que han solicitado un escrutinio minucioso de la carga que Washington destinará a los aviones y barcos japoneses.

Tokio, que depende en 66% del petróleo del golfo, teme que se repita una crisis energética como las de 1973 y 1979, que si bien no le afectaron tanto como a Occidente, sí le obligaron a tomar serias medidas de

ahorro de combustible y a diversificar sus fuentes de suministro de petróleo.

INDECISIONES Y TEMORES ANTE CRISIS

Japón podría ser la primera potencia occidental en cerrar provisoriamente su embajada en Kuwait en un par de días a causa de la precaria situación en que se encuentran los dos diplomáticos que se albergan en su interior al no disponer de agua, electricidad ni alimentos tras haber cortado los suministros las autoridades iraquíes. Además, los 434 japoneses que se hallan aun en Bagdad no serán liberados hasta que Tokio desista de secundar

la política estadounidense, afirmó el embajador iraquí en Tokio.

La salvaguardia de los intereses nacionales, la necesidad de rescatar a sus ciudadanos y la dependencia diplomática de Washington se han amalgamado de forma que la diplomacia nipona no parece hallar la fórmula de salir airoso hasta el momento.

Ha sido necesario el conflicto del golfo para que se renovara el debate sobre los cambios constitucionales que regulan el sistema de defensa de Japón, estipulado por Estados Unidos, tras la derrota nipona en la Segunda Guerra Mundial. Asimismo, el comportamiento nipón ha obtenido

malas notas del embajador estadounidense en Tokio, Michael Armacosi, quien el martes expresó su disconformidad con el ritmo y la sustancia de la respuesta japonesa al conflicto en la región del golfo.

Según fuentes japonesas, Armacosi indicó al dirigente del Partido Liberal Democrático (PLD), Shintaro Abe, que Washington observa con angustia y desilusión la respuesta de Tokio en comparación con Alemania Federal, que también tiene limitaciones constitucionales que le impiden enviar o participar en operaciones militares en el exterior y resaltó que Bonn envió inmediatamente una flota de dragaminas.

Amenaza la Crisis a la Democracia en la URSS

- ★ La Economía de Mercado la Única Oportunidad, Asegura M. Gorbachov
- ★ Convoca a los Dirigentes Estatales a Controlar la Situación en Cada Zona
- ★ Los Conservadores Podrían Aprovechar el Fracaso de la Perestroika

MOSCU, 30 de agosto (EFE).— El Presidente de la Unión Soviética, Mijail Gorbachov, advirtió hoy que la gravísima crisis económica que sufre el país puede amenazar los procesos de democratización si los dirigentes no logran hacerse con el control de la situación.

Gorbachov hizo estas declaraciones al término de la primera jornada de una sesión conjunta de sus dos órganos asesores, los consejos de la federación y presidencial, que continuará mañana y se considera crucial para determinar el futuro desarrollo eco-

nómico del país.

La reunión ha sido convocada debido a la grave situación que atraviesa la URSS, señaló Gorbachov, en una entrevista con la televisión soviética. En su opinión, el estado de la economía es tan grave que apenas hay tiempo para resolverlo; aunque agregó que ahora existe una oportunidad real de encontrar una solución mediante la transición a la economía de mercado.

Gorbachov manifestó que la envergadura de las dificultades es tal que pueden amenazar políticamente a la perestroika y convertirse en un golpe contra los procesos de democratización.

El Presidente soviético señaló que no se pueden hacer juicios superficiales para rechazar el camino elegido de la perestroika, y añadió que las dificultades pueden ser aprovechadas, tanto por los extremistas de izquierda como por los conservadores. Gorbachov expresó su apoyo a las declaraciones de soberanía que están aprobando las Repúblicas Soviéticas, pero recalcó que todas las transformaciones deben hacerse en el marco de la ley y la constitución de la URSS, porque quien no respeta las leyes soviéticas difícilmente observará las propias.

Inflación con Recesión, el Escenario Mundial

- ★ Bush Alienta la Estabilización del Energético
- ★ Mayor Producción Local, Será la Estrategia
- ★ Campaña de Publicidad Para Ahorrar Crudo

WASHINGTON, 31 de agosto (UPI).— El secretario de Energía, James Watkins, informó que el gobierno del Presidente George Bush está respondiendo a la crisis en el Golfo Pérsico con una "estrategia a corto plazo" para la estabilización de los mercados petroleros mediante el aumento de la producción interna y alentando el ahorro.

Watkins, en una entrevista publicada en la edición de hoy del diario New York Times, mencionó que la estrategia del gobierno no acelerará una nueva política nacional de energía actualmente bajo discusión.

Indicó que el plan para una moderada política de energía en respuesta a la crisis del Golfo involucrará una

campaña a nivel nacional para promover el ahorro, y agregó que el programa estará basado en la experiencia recabada por el Departamento de Energía durante audiencias públicas sostenidas en toda la nación.

La campaña de publicidad comenzará la segunda semana de septiembre, y aprenderá a los estadounidenses a ahorrar combustible mediante consejos como inflar los neumáticos de sus automóviles a su máxima presión, conducir vehículos que permiten el uso de gasolina de mayor rendimiento y observar los límites de velocidad, afirmó Watkins.

"Mucha gente cree que es minimizar el ahorro aconsejar que los neumáticos se inflen a una mayor presión", agregó Watkins, pero el Departamento de Energía calcula que inflar los neumáticos a su máxima presión recomendada podría ahorrar 100,000 barriles de combustible al día.

Dicha ecuación obliga a que algunos gobiernos favorezcan el aceleramiento del crecimiento en el PNB nominal. En caso de que la tasa se elevará 8% al año, significaría ello que el crecimiento real fue de 3%. La declaración es tentadora e incierta. Señala que (a) los gobiernos tienen el poder para dictar la tasa de crecimiento real, y (b) que, en sus políticas fiscal y monetaria, deberían hacer cualquier cosa para acomodar un crudo más costoso. Los años se-

demostraron que ambos remedios generaron únicamente una inflación cada vez más rápida y un crecimiento real cada vez más lento. Para la política macroeconómica, la prueba difícil es si un cambio sería deseable en la ausencia de un crudo más caro. ¿Sería prudente, con economías que funcionan cerca de su capacidad y la inflación no petrolera que se eleva, elevar el PNB nominal con objeto de legitimar una inflación todavía más acelerada?

Las dos crisis petroleras anteriores, de 1973 a 1974 y de 1979 a 1980, comenzaron ambas por la turbulencia en Oriente Medio. Para los importadores de crudo, ambas crisis produjeron la misma combinación inicial de inflación, recesión y déficit comercial. Para algunos, estas condiciones no duraron; para otros se volvieron crónicas. La diferencia entre los dos grupos no tuvo que ver con la cantidad de crudo que importaron antes de las crisis, y af mucho con las políticas que siguieron una vez que se presentaron las crisis. Los países que padecieron crónicamente fueron aque-

llos cuyos gobiernos se endeudaron en el extranjero (en nombre del reciclaje) y, pidieron prestado en su país (por evitar un desempleo). Para 1981 muchos de ellos contaban con deudas que los sumieron en recesión desde entonces, y en ocasiones en la hiperinflación.

Los contrastes de los setenta son bien conocidos: entre los países ricos, Japón vs. Canadá; entre los países grandes en desarrollo, Sudcorea vs. Argentina; entre los pequeños, Uruguay vs. Jamaica. Este último par es sorprendente como cualquiera. Entre 1963 y 1973, los ahorros nacionales de Uruguay fueron un miserable 13% de su PNB y se invirtió la misma cantidad. Jamaica llevó a cabo un crecimiento a largo plazo superior: su tasa de ahorros fue de 21% del PNB con una inversión de 26%. Cuando los precios del crudo se elevaron por primera vez, Uruguay alentó la inversión y ahorros. De 1973 a 1978 se elevó su inversión a 17% del PNB y sus ahorros a 22%. Jamaica actuó exactamente al contrario: la inversión se redujo (a 19% del PNB) y los ahorros se desplomaron (a 13%). Desde entonces, los jamaquinos se empobrecieron constantemente. Los uruguayos, casi solos entre los latinoamericanos, se enriquecieron.

En cada caso, los países que se recuperaron aceleradamente de las crisis fueron aquellos que no se protegieron contra un crudo más costoso y permitieron mayores precios para pasárselos a los consumidores de petróleo. Para ello redujeron el endeudamiento del gobierno y en su mayoría mantuvieron la política monetaria estricta, con objeto de que las tasas de interés fueran positivas.

Dicha lección no ha sido aprendida todavía en el país que representa una cuarta parte de todo el consumo petrolero. En caso de que Estados Unidos utilizara el crudo en forma tan eficiente como lo hace Japón, se necesitarían únicamente 9.2 millones de barriles diarios en lugar de 16.8 millones que compra actualmente. La diferencia es casi el doble de lo que produjeron Kuwait e Irak antes de la invasión; en caso de que la población de Estados Unidos hubiera sido menos despilarradora, los precios se habrían elevado aún más, pero a partir de un punto menor, como los norteamericanos no, tasarán su hidrocarburo al igual que otros países occidentales, resultarán más perjudicados ahora por un crudo más costoso. Un incremento de 25% en los precios del petróleo elevará el precio minorista de la gasolina en Estados Unidos 13%; en Europa occidental el aumento será de sólo 6%, debido a que el impuesto forma la parte mayor del precio final. Todos estos son motivos excelentes del por qué, aunque, finalmente, Estados Unidos debería elevar sus impuestos sobre consumo de gasolina. Como fortalecimiento de su poderío militar, un poco de prudencia económica sería oportuna durante un largo período.

Llamado de Solidaridad a Potencias

La Crisis del Pérsico Perjudica al III Mundo

PARIS, 31 de agosto (AFP).— La comunidad internacional estudiará a partir del próximo lunes en París el destino de los países más pobres del planeta cuyas dificultades económicas corren el riesgo de agravarse a causa de un nuevo choque petrolero determinado por la crisis del Golfo Pérsico.

Cuarenta y un países de América Latina, África, Asia y del Pacífico lanzarán una vez más un llamado a la solidaridad de los ricos países industrializados en el marco de la conferencia ministerial de la ONU sobre los PMA (países menos avanzados), reunida del 3 al 14 de septiembre.

A pesar de la simpatía activa de Francia y de algunos países del norte de Europa como Holanda y los estados escandinavos, la situación internacional parece poco favorable, para algunos observadores, a un aumento de la ayuda, vital para su supervivencia económica.

La apertura hacia los países del Este y la crisis del golfo que suscita inquietudes en los países industrializados en razón del aumento de la factura petrolera así como el aumento de sus gastos militares, podría eclipsar los llamados de auxilio de los más pobres, estimaron esos observadores.

Así los beneficios de la distensión Este-Oeste podrían sufrir en razón de esta última crisis.

El Presidente francés François Mitterrand inaugurará el próximo lunes en la sede de la UNESCO (Organi-

SIQUE EN LA PAGINA OCHO

La Crisis del Pérsico

Sigue de la página tres

zación de las Naciones Unidas para la Educación, la Ciencia y la Cultura) en París, esta reunión de 12 días de duración, la segunda de este tipo después de la de 1981, celebrada también en la capital francesa.

Todos los países miembros de las Naciones Unidas fueron invitados e Irak y Kuwait podrían encontrarse en ella como ocurrió durante la conferencia del PNUE (Programa de las Naciones Unidas sobre el Entorno) a principios de mes en Nairobi, tras la invasión del territorio kuwaití por las fuerzas de Bagdad.

Hasta, el momento, el Presidente afgano Mohammed Najibullah fue el único de los dirigentes de los PMA en confirmar su presencia a la secretaría de la CNUCED (Conferencia de las Naciones Unidas sobre el Comercio y el Desarrollo).

De 42, los PMA, clasificados en esta categoría por su débil producto interno bruto (PIB), pesaron en 1990 a 41 no en razón de factores de desarrollo sino tras la unión de Yemen del

Fue de 23.3/ dólares el precio mundial de crudo, en agosto

El precio promedio mundial de todos los crudos que se comercializan en el mercado internacional fue en la primera quincena de agosto de 23.37 dólares el barril. El precio promedio del petróleo de la canasta de la OPEP fue de 23.01 dólares el barril, en tanto que el de las naciones no miembros de la OPEP fue de 24.15 dólares, informa el Departamento de Energía de Estados Unidos.

Así también agrega que el precio promedio mundial del barril de petróleo es inferior sólo en comparación con la cotización registrada en enero de 1986 cuando estuvo en 27.10 dólares, ya que en los últimos cuatro años las fluctuaciones del mercado internacional habían impedido que los precios se ubicaran en niveles tan elevados.

De acuerdo con el organismo, el 3 de agosto pasado la cotización promedio mundial del barril de crudo se encontraba en 18.11 dólares, ya que a pesar de que el petróleo había registrado alzas en el mercado mundial como consecuencia de que las naciones de la Organización de Países Exportadores de Petróleo habían acordado elevar el precio de referencia de 18 a 21 dólares el barril, el exceso de crudo había impedido incrementos sustanciales.

Sin embargo, añade, como consecuencia de la incertidumbre que priva en el mercado mundial de los hidrocarburos por el em-

bargo decretado a Irak y ante una posible intervención armada estadounidense, los precios del petróleo han alcanzado aumentos muy importantes.

Al 3 de agosto pasado, comenta, el precio promedio del crudo que comercializa la OPEP era de 17.67 dólares, en tanto que la cotización de los diferentes tipos de petróleo que comercializan las naciones exportadoras independientes era de 19 dólares.

Sobre los inventarios de las naciones de la Organización para la Cooperación Económica y el Desarrollo (OECD), indica que estos suficientes para asegurar su abasto durante 95 días.

El Departamento de Energía de Estados Unidos agrega que antes del embargo petrolero los inventarios de las naciones incluidas en la Organización para la Cooperación Económica y el Desarrollo sumaban 3,521 millones de barriles, de los cuales 111 millones correspondían a Canadá, 132 millones a Francia, 162 millones a Italia, 588 millones a Japón; 119 millones a la Gran Bretaña; 1,632 millones a Estados Unidos; 273 millones a Alemania; 1,122 millones a los países de la OECD de Europa: Austria, Bélgica, Dinamarca, Finlandia, Francia, Grecia, Islandia, Irlanda, Luxemburgo, Holanda, Noruega, Portugal, España, Suecia, Suiza, Turquía; y de otras naciones de 68 millones de barriles.

LAS 10 MAS GRANDES RESERVAS PROBADAS DE PETROLEO EN 1988

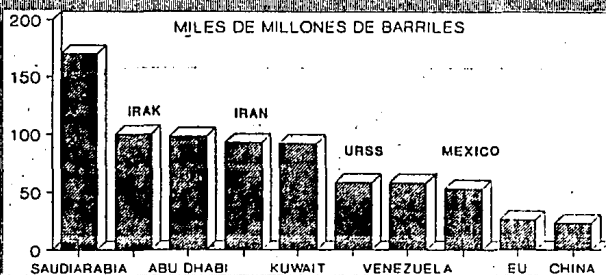

Elaborado por EXCEL S.A. CON DATOS DE OIL & GAS JOURNAL Y PEMEX

Japón Busca "Templar" la Demanda

- ★ El Banco Central Nipón Teme a un Repunte Inflacionario por el Crudo
- ★ Gaston sus Pertrechos de Ajuste en un Momento Confuso, Dicen Expertos.
- ★ Su Acción Afectará a los Mercados Cambiarios y a la Economía de EU

MARCUS W. BRAUCHLI, de AP-Dow Jones

TOKIO, 2 de septiembre.— La sorpresiva decisión del Banco de Japón por elevar su tasa de interés podría perjudicar a las perspectivas económicas internacionales, informaron analistas. Además, ello depende de los efectos de la crisis de Oriente Medio, por lo que el banco central tal vez tenga que elevar la tasa nuevamente.

En lo que el banco informó como medida preventiva en contra de la inflación, el Banco nipón elevó el pasado jueves la tasa de descuento a 8% a partir de 5.25 6. El incremento fue el quinto en la tasa, que es la que carga la institución central sobre créditos para instituciones financieras, desde mayo de 1989. La tasa se encuentra ahora en su nivel más alto desde el 11 de diciembre de 1981. Los mercados financieros, intranquilos durante varios días debido a los rumores de un incremento inminente en la tasa, no fueron perjudicados por el anuncio.

Al elevar la tasa de descuento durante la crisis del Golfo Pérsico, el banco central dejó abierta la posibilidad de que tal vez tenga que actuar nuevamente. Aun antes de que el Banco de Japón anunciara la medida, Merrill Lynch & Co. informó que el incremento de cualquier tasa anunciado tendría que ser repetido a fin de templar las presiones inflacionarias en Japón.

"Gastaron ciertos pertrechos preciosos al elevar la tasa de descuento en este momento", dijo un corredor cambiario en una institución norteamericana en Tokio. "La próxima vez jugarán un juego de mayor riesgo". Dijo que teme un crédito más restringido en Japón, que pueda tener un efecto de onda, lo que generaría incrementos en otros países.

Que Moscú sea Contrapeso de EU: Saddam

- ★ Solamente Promesas Logró Brady
- ★ Renuencia a Compartir los Gastos
- ★ Ofrece Shevardnadze Ir a Bagdad

WASHINGTON, D.C., 2 de septiembre. (EFE, DPA, AFP, UPI, Reuters, AP, ANSA y Xinhua)—El secretario del Tesoro, Nicholas Brady, regresó hoy a este capital cargado de promesas pero sin resultados concretos en cuanto al apoyo económico de diversos países a Estados Unidos, que busca repartir los gastos de la movilización militar estadounidense en la región del Golfo Pérsico y paliar los efectos negativos del embargo económico.

China Reafirmará su rol en la Política Mundial

- ★ El Conflicto del Golfo es su Oportunidad
- ★ Su Apoyo a Estados Unidos es Buena Señal
- ★ El Plan de paz de Camboya es muy Oportuno

JULIA LEUNG, de AP-Dow Jones

HONG KONG, 2 de septiembre.— La crisis del Golfo Pérsico ha dado a Pekín la oportunidad de reafirmar su rol en la política internacional, por lo que los analistas consideran que China podría disolver el congelamiento diplomático que las naciones occidentales le impusieron después de la matanza en la plaza de Tiananmen.

Las cosas se suavizaban incluso antes de la confrontación de Oriente Medio, pero la medida china de re-

torciar a las buenas acciones mundiales comenzó varios días después de que Irak invadiera Kuwait, con el acuerdo de Pekín de detener las ventas de armamentos a Bagdad, unfección de manera efectiva al esfuerzo multinacional dirigido por Estados Unidos en contra del Presidente iraní Saddam Hussein.

China fortaleció su posición al votar con Estados Unidos sobre dos resoluciones en el Consejo de Seguridad de Naciones Unidas.

El pasado domingo, Pekín prometió un apoyo calificado a Estados Unidos para el uso de mínima fuerza militar con el fin de mantener el embargo económico contra Irak. Y el martes, China acordó con Estados Unidos y la Unión Soviética un plan de paz para Camboya. Los analistas consideran que al ponerse del lado de Washington en estos asuntos, Pekín espera ser recompensado por un daño adicional a las relaciones sino-estadounidenses. "China ha cosechado una generosa ganancia extra en materia diplomática", indica Lo Chi-kun, comentarista político en Hong Kong. "La crisis del Golfo Pérsico es el punto de viraje que llevará de nuevo a las naciones extranjeras a China".

Todo ello representa un cambio radical a partir de la situación de hace 15 meses, cuando muchas potencias occidentales suspendieron los contactos de alto nivel con Pekín e impusieron sanciones económicas sobre China en respuesta a

la matanza de los manifestantes pro-democráticos, el 4 de junio de 1989. Algunas naciones han relajado desde entonces sus estructuras, aunque ocasionalmente a cierto costo para China. La decisión norteamericana de extender el estatus comercial de nación más favorecida a China, por ejemplo, fue aparentemente apoyada por el acuerdo que permite que los promigrantes disidentes Fang Lizhi y su esposa dejen su refugio de un año en la embajada estadounidense en Pekín.

Los puntos diplomáticos registrados con la crisis del Golfo se añaden a similares ganancias en el sudeste de Asia, que podrían incrementar el rol regional de China. A principios de este mes, Indonesia formalmente restauró los lazos con Pekín, y Singapur espera seguir pronto el ejemplo.

Sortar sus intereses políticos y económicos en Oriente Medio es una tarea engañosa para Pekín. China ha sido neutral en las anteriores disputas del Oriente Medio, tales como la guerra entre Irán e Irak, y se ha puesto del lado de los árabes contra Israel. Dichas posiciones hicieron de China un aliado improbable de Estados Unidos en la crisis del Golfo.

Además, Pekín tiene nexos tanto con Irak como con Kuwait. China vendió a Irak cerca de 4 mil millones de dólares en armas durante la pasada década, y recibió préstamos condicionales multimillonarios de Kuwait.

Pero todas estas consideraciones aparentemente marcaron senda antes del deseo de China de reclamar un lugar en el escenario geopolítico. "La principal preocupación de Pekín es cómo elevar su estatura internacional", dice Joseph Cheng, un director en el Instituto de Enseñanza Abierta de Hong Kong. Un diplomático occidental con sede en Hong Kong añade: "China no desea quedar fuera del campo occidental".

China actualmente mató dos pájaros de un tiro al unirse al esfuerzo occidental para aislar a Saddam Hussein. Cuando Richard Solomon, secretario de Estado adjunto de Estados Unidos, convenció a los líderes de China de interrumpir las ventas de armamento a Irak, su visita a Pekín no sólo elevó la estatura internacional de China sino también acabó con el congelamiento del contacto oficial a alto nivel que Estados Unidos había impuesto sobre Pekín.

Nadie espera que las relaciones sino-estadounidenses se reviertan inmediatamente a su estado anterior a la matanza de Tiananmen. Washington, por ejemplo, probablemente querría que Pekín proporcionara un mejor informe acerca de los arrebatados después de la represión el año pasado, añaden los diplomáticos. Pero el avance podría acelerarse, señalan.

"Todo el clima ha sido cambiado, y el retorno de China a la comunidad mundial se ha anticipado", señala un diplomático occidental.

Los analistas manifiestan que el principal factor en la renovación del papel internacional de China es su lugar entre los cinco miembros permanentes del Consejo de Seguridad de las Naciones Unidas, cada uno de los cuales tiene poder de veto sobre las resoluciones propuestas. El sitio de China en ese organismo le dio voz en el curso de los acontecimientos en el Golfo, y podría haber bombardado la iniciativa respaldada por Estados Unidos de usar la fuerza militar para mantener el embargo económico sobre Irak.

La decisión de Pekín para dar apoyo calificado a la resolución sorprendió a muchos analistas, quienes habían esperado cuando menos una abstención. "Ahora, Washington se encuentra endeudado con Pekín, y China está esperando recompensas por su cooperación", señala Lo.

En otra muestra de cooperación con Occidente, China apoyó una resolución del Consejo de Seguridad para la administración de Naciones Unidas camboyanas hasta que un nuevo gobierno sea electo. La ayuda china para el comunista Khmer Rouge ha sido un obstáculo importante para un acuerdo de paz camboyanos. La resolución del marés no significa que China esté retirando sus ventas de armamento al Khmer Rouge, pero los diplomáticos señalan que parece ser más acomodaticia que antes.

Países en desarrollo piden ayuda a México, Venezuela y Saudiarabia

► El catártico Robert Aliber Una recesión en EU desalentaría el ALC

CHICAGO, 3 de septiembre.— Un mayor debilitamiento de la economía estadounidense desalentaría el apoyo del Congreso para el acuerdo de libre comercio con México, advirtió hoy un experto en economía internacional de la Universidad de Chicago.

El director de la escuela de Finanzas de la institución, Robert Aliber, indicó que si se presentara una recesión en Estados Unidos "sería más difícil la aprobación del proyecto de un acuerdo de libre comercio entre ambos países", indicó *Notimex*.

Aliber, autor de los libros *El Ajujo Internacional del dinero* y *del Manual de finanzas internacionales*, se manifestó en favor del convenio, pero indicó que éste podrá posponerse si la economía estadounidense continúa debilitándose.

Las negociaciones para el acuerdo son prioritarias para el gobierno estadounidense y podrían iniciarse antes de fines de 1991, como se prevé, lo que el presidente George Bush anunció que presentará el proyecto al Congreso en las próximas semanas.

A pesar de la oposición del movimiento laboral, los diputados de la franja fronteriza aseguran que cada vez que se abre una empresa en México se crean nuevos trabajos en Estados Unidos, que provee la mano de obra.

La Federación Americana de Trabajo-Congreso de Organizaciones Industriales dijo que la mano de obra busca a través de capitales estadounidenses a México, y provocará cierre de plantas y baja en los salarios estadounidenses.

Los economistas consultados coincidieron con Aliber en que la economía de Estados Unidos no presenta verdaderos signos de recesión.

"Actualmente no se puede hablar de una recesión de Estados Unidos", debido a que la definición académica es el decrecimiento económico durante dos periodos trimestrales consecutivos, explicó Aliber.

"Hasta ahora, la economía ha estado creciendo positivamente no obstante que hay algunos indicadores que muestran debilitamiento, como es una baja confianza de los consumidores, baja inversión en la construcción de viviendas y baja producción en la industria aeronáutica", señaló.

Aliber admitió que su país ha registrado un debilitamiento en su economía, y señaló que esta situación se refleja en el comportamiento "extremadamente cauteloso de los bancos" en momentos de dar créditos.

"Un acuerdo de libre comercio sería positivo para los dos países, pero sobre todo para México, porque tendría que mejorar la calidad de sus productos con una mayor competencia para la industria", aseguró el especialista en economía latinoamericana.

Estados Unidos es el primer mercado para productos mexicanos, mientras que México es el tercer socio comercial de Estados Unidos.

En las próximas semanas se celebrará una gira del secretario mexicano de Comercio, Jaime Serra Puche, por las ciudades de Los Angeles, Chicago, Houston y Nueva York, para evaluar los intereses de empresarios e inversionistas estadounidenses en México.

► Middle East Economic Survey: daños por la crisis del Pérgleo

NICOSIA, 3 de septiembre.— Los países en desarrollo afectados por la suspensión de los embarques de petróleo Iraní a Irán, causada por la crisis del golfo Pérgleo, han pedido ayuda a Arabia Saudita, Venezuela, México y otros productores, informó hoy la revista *Middle East Economic Survey*.

La revista señaló que el ministro de Energía de Corea del Sur dijo que suscribió contratos para obtener 82 mil 500 barriles diarios adicionales, de los cuales 80 mil son de Irán, 25 mil de México, ocho mil de Malasia y cuatro mil 500 de Omán.

En tanto, el precio del crudo *Brent* del Mar del Norte para entrega en octubre próximo se cotizó a 27,20 dólares a la apertura contra 25,35 del cierre anterior. En Nueva York, el mercado estuvo cerrado, informaron *AP, IPS y EFE*.

Por otra parte, se informó que la Unión Soviética está obteniendo beneficios inesperados debido al aumento de precios del petróleo, pero que, aun cuando quisiera aumentar sus exportaciones para sacar provecho de la escasez de ese producto, no puede.

El problema radica, según analistas occidentales, en el aislamiento de su industria petrolera y en la forma en que ha sido administrada desde hace tiempo. Es posible incluso que produzca 600 millones de barriles de petróleo menos este año que el anterior.

La revista *Middle East Economic Survey* indicó que Irán, que importa 150 mil barriles diarios de Irac y Kuwait, sustituirá en el futuro parte de sus suministros adicionales de crudo del golfo y Irac por petróleo de Arabia Saudita.

La revista dijo que los iraníes pretenden comprar cien mil barriles diarios de Irán, 50 mil de Venezuela y 40 mil de Arabia Saudita. También señaló que Turquía pidió a Arabia Saudita y a los Emiratos Árabes Unidos que le provean 82 mil barriles diarios adicionales durante el resto del año.

Ankara concertó un acuerdo con los sauditas para recibir los 170 mil barriles diarios el próximo año, se prevé la revista, Turquía importó 370 mil barriles diarios el año pasado, incluye 280 mil de Irac, y esperaba adquirir hasta 440 mil este año.

India suscribió acuerdos con varios países para subsanar la ausencia de suministros de Irac y de Kuwait, informó la publicación económica. Añadió que esta país recibirá en el presente mes 48 mil barriles diarios de Arabia Saudita, 43 mil de los Emiratos y 84 mil de Irán, así como 30 mil barriles diarios de Malasia durante seis meses a partir de agosto.

La Unión Soviética exportó 12 millones cien mil barriles diarios de petróleo el año pasado, un sexto de la producción mundial, el más que Arabia Saudita, Irac y Kuwait en conjunto. Exportó 16 millones 700 mil barriles diarios de petróleo, más que Irac, y vendió más de la mitad a occidente.

Los soviéticos están produciendo el máximo de su capacidad, sin embargo su producción está decreciendo, no hay forma de que puedan aumentar, dijo John Doherty, presidente de la Unión de Investigaciones de la Industria Petrolera.

Robert Elov, vicepresidente de las compañías estadounidenses de la empresa de construcción de ingeniería, arquitectura e Electric Corp., indicó que no hay forma de que en la Unión Soviética pueda tener ventaja de lo que está ocurriendo en el extranjero. Hoy y otros expertos reconocen que los soviéticos están haciendo un gran canchales de miles de dólares en divisas adicionales en las próximas meses al alza en los precios del petróleo.

Se calcula que cada aumento de un dólar por barril del petróleo de crudo podría significar mil millones de dólares al año, según medadamente en divisas adicionales para la economía soviética.

Retrasará la crisis del Pérsico las reformas en Europa Oriental

● Afectarán los altos precios del crudo las frágiles economías de la región, además de que inhibirán la llegada de ayuda externa ●

LONDRES, 5 de septiembre (Reuter) — El presidente iraquí Saddam Hussein ha asustado sin querer un golpe a la reforma económica de Europa Oriental, atando por igual las manos de los gobiernos de la región y de los donadores occidentales de ayuda.

El alza sustancial de los precios del petróleo afectará duramente a los estados del bloque oriental que dependen de las importaciones de crudo y, simultáneamente, limitará los fondos disponibles en Occidente para promover el proceso reformista que aplaudió tan entusiastamente antes que estallara la crisis del golfo Pérsico.

"La crisis del Golfo plantea un serio problema para Europa Oriental. No podría haberse producido en peor momento", comentó Mike Barry, analista petrolero del grupo de investigación Energy Market Consultants Ltd. de Londres.

Se estima que ministros de Finanzas de Europa Oriental intensificarán la presión en demanda de ayuda occidental adicional a fin de mes durante las reuniones del Fondo Monetario Internacional (FMI) y el Banco Mundial.

Pero, con los presupuestos occidentales bajo creciente presión por las derivaciones de la invasión iraquí contra Kuwait, naciones del este europeo tal vez deban resignarse por largo tiempo a verse privadas de la ayuda extra en el proceso de transición desde la economía comunista a otra de mercado.

Desde el espectacular colapso del orden comunista en Europa Oriental el año pasado, los gobiernos regionales recién elegidos procuraron desembarazarse de un legado de 40 años de planificación centralizada y adoptar economías de mercado al estilo occidental.

Pero la crisis del golfo Pérsico se ha abatido sobre Europa Oriental en el momento más inoportuno, en medio de la transición y antes que esté en vigencia una economía moderna plenamente desarrollada para absorber el impacto.

La Unión Soviética, el mayor productor petrolero del mundo, se beneficiará con el aumento de precios de 10 dólares por barril desde el 2 de agosto, pero naciones como Polonia, Hungría, Checoslovaquia, Bulgaria y Rumanía ya están sintiendo el "golpe".

El banco de inversiones con base en Londres Credit Suisse First Boston (CSFB) ha calculado que cada cinco dólares de incremento en el costo del crudo podría agregar alrededor de 3.000 millones de dólares anuales a las erogaciones por importaciones en que incurre Europa Oriental.

Pero el banco también advierte que no debe tomarse muy a la tremenda una aritmética muy sombría pero tal vez apresurada, teniendo en cuenta que la demanda de energía en Europa Oriental bien podría declinar rápidamente al deteriorarse las economías de la región y declinar la producción industrial.

Llama Hussein a la "guerra santa"; insta a derrocar a Fahd y Mubarak

● El canciller iraquí Aziz fue recibido en Moscú por Gorbachov ● El rey de Jordania, en Bagdad ● Se agrava la situación de los refugiados ●

NICOSIA, 5 de septiembre (Reuter, AFP, AP y Reuter).— El presidente Saddam Hussein dijo hoy que cinco millones de iraquíes están listos para combatir, si Estados Unidos y sus aliados atacan.

"Esta es una guerra entre el bien y el mal", dijo Saddam en un desafiante mensaje leído por un locutor por la televisión de Bagdad.

Lanzó un llamamiento a una "guerra santa islámica" contra fuerzas de Estados Unidos en el Golfo, y para el derrocamiento del rey Fahd en Arabia Saudita y del presidente egipcio, Hosni Mubarak.

"Niños iraquíes están muriendo a causa del embargo de las Naciones Unidas que los priva de alimentos, leche y medicamentos", dijo Saddam.

Estados Unidos y sus aliados ne-

cesitarán 12 millones de soldados para enfrentar a Irak en una batalla que no podrá ser ganada por el poderío aéreo norteamericano, afirmó.

"El pueblo de Irak ya ha elegido su destino. Sólo conocerá la victoria, en el nombre de Dios", declaró.

"Ellos sufrirán una desastrosa derrota. Sus madrigueras en la región serán borradas, si osan embarcarse en un desafío militar", precisó.

En Moscú, el presidente soviético Mijail Gorbachov se entrevistó este miércoles con el canciller iraquí, Tariq Aziz, aunque ninguna información trascendió sobre el contenido de sus conversaciones.

Gorbachov y Aziz "mantuvieron una discusión franca sobre la situación en el Golfo", indicó la agencia

mente la agencia TASS, agregando que la audiencia obedecía "a una solicitud del presidente Saddam Hussein".

La visita de Tariq Aziz a Moscú ocurre antes de la cumbre, el domingo próximo en Helsinki, entre el presidente de Estados Unidos, George Bush, y Gorbachov, pocos días después de una iniciativa de la URSS, de celebrar una conferencia internacional sobre el Medio Oriente, que sería una de las soluciones posibles a la crisis del Golfo.

Antes de recibir al jefe de la diplomacia iraquí, Gorbachov se entrevistó con una delegación de senadores norteamericanos conducida por Robert Dole, presidente de la minoría republicana en el Senado.

Dole se felicitó por la cooperación entre Estados Unidos y la Unión Soviética en torno a la crisis del Golfo, informó TASS.

El rey Hussein de Jordania, por su parte, quien busca una solución pacífica para la crisis del Golfo Pérsico, llegó hoy a Bagdad y se reunió inmediatamente con Saddam Hussein. La agencia oficial iraquí INA dijo que Saddam recibió al monarca jordano en el aeropuerto.

El de hoy es el tercer viaje a Bagdad del rey Hussein, desde la invasión iraquí a Kuwait, del 2 de agosto.

Coincidieron Ayer México y Venezuela

Se Garantizará el Suministro a CA y el Caribe Pero no a Precios Preferenciales

CIUDAD DE MEXICO, 6 de septiembre (Dow-Jones) México y Venezuela dicen que según garantizarán los suministros de petróleo a Centroamérica y el Caribe durante la crisis del Golfo pero no al precio preferencial que esos países pretendían.

Representantes de los dos países productores del hidrocarburo se reunieron aquí ayer para analizar la situación ante los acontecimientos del Golfo Pérsico y para considerar las solicitudes de Centroamérica y el Caribe serán un comunicado del secretario mexicano de Energía, Minas e Industria Paralelata, Fernando Hiriart.

El documento del Pacto de San José, que destina 130,000 barriles de crudo al día para esos países.

Debido al aumento en los precios del petróleo que siguió a la crisis del

Golfo Pérsico, los presidentes de Guatemala, El Salvador, Honduras, Nicaragua y Costa Rica habían solicitado pagar el 70 por ciento del precio efectivo y el resto sería liquidado con productos y servicios a un plazo de cinco años, con un interés del 4 por ciento.

México y Venezuela reiteraron su disposición a mantener un diálogo permanente con el objeto de ayudar a estabilizar el mercado internacional de hidrocarburos y garantizar el suministro de petróleo a los países de Centroamérica y el Caribe, los beneficiarios del Pacto de San José, dice el comunicado.

El Pacto de San José estipula que el 20 por ciento de las ventas de petróleo a las naciones beneficiarias se pagará en bienes y servicios, o que sea condonada la cantidad de que se destina al import, a pro-

yectos locales de desarrollo.

Antes de la crisis del Golfo Pérsico, los países centroamericanos pagaban por barril de crudo, Venezuela actualmente cobra 27.12 dólares y México 31.50 dólares por barril.

México aumentó sus exportaciones de crudo en 100,000 barriles diarios y dijo que continuará en ese nivel, por lo menos hasta finales de este año, para ayudar a compensar la escasez ocasionada por el embargo impuesto a Irak.

La paralelata petrolera mexicana, Pemex, indicó que en agosto sus ingresos derivados del petróleo fueron de más de 900 millones de dólares por 1,300,000 barriles diarios un aumento de más de 419 millones de dólares respecto de las cifras de junio, cuando las exportaciones eran de 1,210,000 barriles diarios.

Peligro del Desarrollo Mexicano; Recesión y Carestía

Signos de la primera plana

que se elevarán los ingresos de petrodólares. Sin embargo los efectos colaterales serán de una fuerza mayor, al grado que anularán las ganancias petroleras.

Ante tal situación, los petrodólares adicionales deberán utilizarse de manera estratégica. Los precios deprimidos de las mercancías y servicios extranjeros exigirán a los sectores mexicanos mayores niveles de productividad, que sólo así podrán afianzar la competencia y permanecer en los mercados.

Si el dinero proveniente de las ventas de petrodólares incrementa el circulante, sólo se estará importando inflación. El énfasis del golfo Pérsico en realidad obliga a que el gobierno mexicano elabore

de inmediato un programa estratégico para contrarrestar los posibles efectos que generarán los desequilibrios del mercado internacional.

Hasta ahora la información oficial señala que el gobierno mantendrá la disciplina fiscal y que los petrodólares adicionales se utilizarán para reducir la deuda interna. ¿Bastará con esas medidas? Por lo pronto la planta industrial que acelerar el proceso de modernización.

Aun sus niveles de eficiencia no son acordes con las exigencias de la competencia internacional.

En este sentido, la salud financiera del gobierno será insuficiente para contrarrestar los efectos de una recesión internacional, específicamente en Estados Unidos.

(S) 1990 AP-DOW JONES

Costará más el Repunte de Precios del Crudo que la Movilización Militar de EU

NUEVA YORK, 9 de septiembre (EFE) — Los costos indirectos de la crisis en el Golfo Pérsico, resultantes de alza de los precios del petróleo, serán mucho mayores que el costo del despliegue militar estadounidense en la región y probablemente agravarán la recesión que comenzó en Estados Unidos antes de la invasión iraquí de Kuwait. No sólo se perderán cientos de miles de puestos de trabajo y la producción global estadounidense se reducirá en miles de millones de dólares, sino que además se producirá un alza significativa de la in-

flación, con el consiguiente impacto en el poder adquisitivo de los trabajadores.

Mientras, los últimos informes sobre perforación petrolífera muestran que en el Golfo de México el número de pozos en actividad declinó con relación a la pasada semana, y la esperada explosión en la producción nacional todavía no se hizo realidad.

Los temores también comenzaron a surgir en el sector energético norteamericano después de un mes de valoraciones y estrategias ante la constante alza en el precio del petróleo y las tensiones en Oriente Medio.

En cambio, los ejecutivos de las compañías petroleras y analistas del sector energético indicaron que la crisis en el Golfo Pérsico si no entra en una definición —diplomática o militar— podría dejar de nuevo a los productores estadounidenses en una situación desfavorable.

La gravedad de la crisis dependerá de la respuesta de las empresas, los consumidores y el sistema de la Reserva Federal (Banco Central de Estados Unidos) al alza de los precios del crudo, pero, según economistas, los costos sobrepasarán con mucho los gastos adicionales militares y energéticos.

El gobierno del Presidente George Bush calcula en más de mil millones de dólares mensuales el costo del mantenimiento de la presencia militar estadounidense en el Pérsico, una parte de ese costo, así como el de la ayuda a

países como Jordania, Turquía, Egipto para compensar el efecto del embargo decretado contra Irak en agosto, estará cubierto por contribuciones de naciones del golfo, entre otras.

El precio del barril de crudo de referencia de Estados Unidos (Intermedio de Texas Occidental) ha pasado de menos de veinte dólares, antes de la invasión iraquí de Kuwait a más de treinta dólares. Cuando el barril sube diez dólares, añade 5,000 millones de dólares a la factura mensual de importaciones de crudo.

Los tres grandes alzas de los precios del petróleo en este siglo provocaron una recesión en Estados Unidos (1920-21, 1974-75 y 1981-82).

Al reducirse el poder adquisitivo de los consumidores debido al mayor costo de la energía, baja la demanda general y, al caer las ventas, las empresas reducen sus inversiones de capital y sus inventarios, con lo cual el declive se extiende por todos los sectores de la economía.

Al mismo tiempo que se contrae la demanda, suben los precios y la inflación se agrava por los intentos de los trabajadores de obtener aumentos salariales para compensar la reducción de su poder adquisitivo.

Por Primera vez, Aliados Ante la Crisis

Y era precisamente "la foto" uno de los puntos centrales de la atropelladamente organizada tercera reunión cumbre de George Bush y Mijail Gorbachov. La imagen de ambos estrechándose la mano en plena crisis en el Golfo Pérsico tendrá, al menos eso se espera, un impacto político en la región lo suficientemente profundo como para disuadir a Irak de iniciar una guerra y a otros países de seguir el posible ejemplo de Saddam Hussein.

Poco después de las 10 de la mañana, Bush y Gorbachov entraron por lados opuestos al Salón Amarillo del Palacio Presidencial. Las dos grandes puertas dobles se abrieron para dar paso a los líderes hacia el estrado, pero luego, solemnemente decorados con tapetes orientales, candelabros y cortinas de seda amarilla.

Evidentemente, Gorbachov entró por la izquierda y Bush, por la derecha. Bush, claramente excitado y ansioso por iniciar las conversaciones, sonrió ampliamente y le extendió la mano a su colega, que pa-

recía más reservado y distante: "¿Cómo está usted, señor? Voo con anticipación el éxito de nuestra reunión", le dijo.

Gorbachov vino corriendo de Moscú con una caricatura enmarcada que le regaló Bush. El dibujo representa a los dos dirigentes, como, boxeadores con un referi, el mundo, que levanta los brazos de ambos después de una pelea en la que los dos salen victoriosos. A sus pies, a caricatura, muestra a una figura humana que se derrite con la inscripción en ruso "Guerra Fría".

"¡Esto es maravilloso!", exclamó Bush al recibirlo de manos de Gorbachov.

Un portavoz soviético informó que Gorbachov regaló esa caricatura a Bush como símbolo de su convencimiento de que en el mundo actual, ninguno de los dos "presidentes" pierde, nadie pierde, todos ganan espantoso con el acontecimiento de las dos superpotencias.

GRAN ESFUERZO DE LA CAPITAL

Después de posar para la famosa foto, Bush y Gorbachov salieron al balcón central del Palacio Presidencial para saludar, entre un gran número de contrabala-

la multitud. La gente estaba en edificios públicos y los sitios de reunión y rutas de los mandatarios. El esfuerzo de esta pequeña capital fue enorme para, en menos de una semana, organizar el encuentro, con toda la pesadilla logística que entraña.

HELSINKI, 9 de septiembre.—El escenario y la logística de "la foto" habían sido cuidadosamente estudiados en el Salón Amarillo del Palacio Presidencial de Helsinki, que recibió a los líderes de las dos superpotencias, en pleno calentamiento de sus relaciones, con una tempranera ola de frío invernal.

Fuera del Palacio, una lluvia persistente y temperaturas en caída libre daban marco a la "photo op" que se preparaba matemáticamente en aquel salón.

Después de todo, "la foto" pasaría a la historia como el primer apretón de manos de los líderes de las superpotencias aliados por primera vez para afrontar una crisis internacional desde la Segunda Guerra Mundial.

En una imagen vale más que mil palabras, el gobierno estadounidense anunció que se había enviado a Saddam Hussein un mensaje de 20,000 tropas en Washington y una flota de 23 buques, no ha logrado transmitir, por primera vez, un canal medio algio, las dos superpotencias están de acuerdo y la invasión de Kuwait es inaceptable para todos.

"Antimusulmana, la Invasión a Kuwait"

Irak Debe Salir del Emirato y los Norteamericanos del Golfo

LA MECA, 13 de septiembre. (WP, AP, AFP, NYT, EFE, UPI, DPA, Reuter y ANSA).—Los principales dirigentes religiosos árabes, agrupados en la Liga Mundial Musulmana, hicieron un llamado hoy a la creación de una fuerza pan-islámica para reemplazar, lo más pronto posible, a las tropas estadounidenses estacionadas en

Arabia Saudita, y calificaron al Presidente iraquí Saddam Hussein de "antis-lámico" por ocupar Kuwait y concentrar soldados en la frontera con Saudia Arabia. El secretario general de la Liga, Abdulla Omar Nassef, indicó que la presencia de las fuerzas no islámicas, principalmente estadounidenses, había sido "el principal tema" anudado entre los 350 eruditos, pensadores y líderes religiosos que acudieron al encuentro de tres días, concluido ayer, en esta ciudad.

La liga aprobó la decisión de Arabia Saudita de llamar a las tropas estadounidenses para defender un territorio después de la ocupación iraquí de Kuwait, dijo Nassef.

Pero el secretario general señaló que esto había sido un "asunto controvertido" y que podría ser peligroso que el Presidente iraquí saque provecho de la situación para que los musulmanes se vuelvan contra Arabia Saudita y Estados Unidos si las tropas permanecen por mucho tiempo.

La conferencia afirma que, dado que existe una situación de urgencia, está permitido, pero solicitado que tan pronto sean retirados los motivos de la presencia estadounidense, las tropas deben ser retiradas", dijo Nassef.

La presencia estadounidense, añadió, es la "preocupación común entre el público (árabe y musulmán) en las calles" debido no "tratado estratégico" de Estados Unidos con Israel y a su apoyo al estado judío en todos los asuntos de importancia para los musulmanes.

La Liga con sede en La Meca, está encabezada por un saudí árabe y está fuertemente influenciada por los sauditas. Funcionarios sauditas no ocultó su preocupación de que al conflicto con Irak pudiera prolongarse durante meses, en resolución alguna, dando a Saddam Hussein la oportunidad de estimular una vez más un sentimiento antiestadunidense entre los musulmanes.

LA INVASION A KUWAIT CONTRAVIENE LOS PRINCIPIOS DEL ISLAM

"Los musulmanes no deben atacar ni cometer delitos unos contra otros", dijo el comunicado de los líderes religiosos llamado "Declaración de La Meca". Al amparo de esta premisa la invasión y la ocupación iraquí de Kuwait es contraria a los principios del Islam", añadió.

El documento indica que la "acción antislámica" de Saddam "no puede ser corregida con la retirada de las fuerzas iraquíes de Kuwait y de las fronteras de Arabia Saudita, y con el retorno a Kuwait de su gobierno legítimo, bajo el emir Ishaq Jaber al-Ahmed al-Sabbah". La declaración subraya que el Islam es una religión que respeta las convenciones y los acuerdos, e trata a Irak a aceptar el derecho y las normas internacionales y, consecuentemente, a liberar a todos los extranjeros que mantienen como rehenos.

La declaración de siete páginas, redactada en árabe, contiene todas las resoluciones y recomendaciones adoptadas por la Umma. El documento afirma, con un preámbulo que cita versículos del Corán sobre la necesidad de que los musulmanes mantengan su cohesión, la no violencia y el respeto mutuo.

"Durante la conferencia, los dirigentes calificaron a Saddam Hussein de "antis-lámico" por su ocupación de Kuwait y por concentrar fuerzas en Arabia Saudita.

haciendo así temerosa de una alianza entre Irak e Irán contra Occidente.

El diario Teherán Times, allegado al Presidente Irani Ali Akbar Rafsanjani, reveló hoy que una fuente informada dijo que las versiones periodísticas extranjeras que hablan de tal pacto "son totalmente infundadas".

Asimismo, el rotativo negó los informes de que Irán haya recibido petróleo iraquí para usarlo en sus refinerías, no obstante que funcionarios petroleros estadounidenses, árabes e iraníes, aseguraron que ya se había firmado el acuerdo entre los dos países y que Irán podría romper el embargo contra Bagdad al tomar los cerca de 200 mil barriles diarios de crudo iraquí y algunos productos refinados como gasolina y nafta.

El gobierno cubano también calificó de "totalmente falso" los informes de que concertó negocios petroleros o comercio con Irak en desafío a las sanciones impuestas por la ONU.

Un comentario de la Cancillería, publicado en el diario oficial Granma, informó que el gobierno dijo el mes pasado en una carta al secretario general de la ONU que Cuba no había comerciado con Irak desde que se impuso el embargo.

EN DOS MESES LOS RESULTADOS DEL EMBARGO

En Nueva York, la presidente del comité de sanciones del Consejo de Seguridad de las Naciones Unidas,

la finlandesa Marjatta Rashtindö que Irak está sintiendo el efecto del embargo comercial internacional y que en un par de meses "lo afectará gravemente".

La diplomática afirmó, asimismo, que al comité le consta que Irak tiene "muchos comidas" y que según ciertos cálculos, los suministros pueden durarle hasta un año. Pero añadió que autoridades iraquíes usan "la comida como un arma" y que le han negado alimentos a los nacionales de otros países.

Una madre burocrática, que durante siete años residió en Kuwait, describió un dantesco cuadro de horror en la capital de esa ocupada nación, y puntualizó que "hay cadáveres hasta en los céspedes de basura".

Por su parte, un funcionario del gobierno kuwaití en el exilio afirmó en Caracas que resulta difícil encontrar una solución pacífica a la crisis del golfo y que se probable una guerra contra Irak.

"Creo que ahora resulta muy difícil encontrar una solución pacífica y que desgraciadamente podría estallar una guerra", dijo el ministro Kuwaití de Agua y Energía, Tiamoud Abdulla al-Mabab, durante una gira a Venezuela.

En Praga, el Presidente checoslovaco Vaclav Havel trazó hoy un paralelismo entre la invasión alemana a Checoslovaquia hace 52 años y cualquier "malismo" apodadamente de Irak tras su ocupación de Kuwait.

IRAN FIRMAMENTE TRUQUEA DE ALIMENTOS POR PETRÓLEO CON IRAK

Por otra parte, funcionarios iraquíes señalaron hoy que existía un acuerdo para canjear alimentos y medicamentos por petróleo iraquí embargado, contrarrestando así temerosa de una alianza entre Irak e Irán contra Occidente.

Polonia Comprará Crudo a Repúblicas de la URSS

VARSOVIA, 14 de septiembre (AP).— El gobierno de Moscú no se propone enviar petróleo crudo a Polonia el año entrante, y se-

ñe que cualquier compra de petróleo por parte de este país debe negociarse por medio de las repúblicas individuales que componen la Unión Soviética, precisó un funcionario polaco.

"En lugar de los trece millones de toneladas de petróleo que Polonia ha recibido anualmente, y de las 12.36 toneladas que se esperaban para el año entrante, los suministros propuestos para 1961 equivalen prácticamente a cero", indicó el ministro Jerzy Ogiński, jefe de la Oficina Central de Planificación del gobierno de Solidaridad.

Agregó que los negociadores polacos recibieron la noticia durante las conversaciones sostenidas a fines de agosto con una delegación soviética. "El líder soviético sugirió que a fin de recibir crudo, Polonia debe establecer contratos directos y cooperación con las repúblicas, y con los distribuidores interesados en ello", agregó Ogiński en una declaración formulada a la agencia noticiosa PAP.

Agregó que funcionarios polacos solicitaron el con-

trato a Precio de Mercado, con Divisas Fuertes * Moscú Elimina el Subsidio, no le Abastecerá en 91 * Los Suministros de Este año, muy Retrasados

trato, pero no dijo si se había logrado éxito en las búsquedas de vendedores soviéticos de crudo. Polonia ha recibido de la Unión Soviética petróleo a bajo precio para cubrir casi toda sus necesidades de consumo.

En 1961, por vez primera, el comercio entre ambos países deberá conductirse sobre la base de divisas fuertes, y Polonia deberá pagar el precio normal del mercado petrolero.

En rueda de prensa, el canciller Kreyznot Skubiszewski dijo que las negociaciones para los crudos continúan pero agregó que "no nos sentimos demasiado optimistas" acerca de los suministros en gran escala.

Aparte de las reducciones petroleras, los negociadores polacos dijeron que los precios de gas natural se elevarían, de los 1,300 millones de anejos cúbicos que se vendieron en Polonia este año, a unos 1,300 millones de metros cúbicos el año entrante.

En lo que va de año, los suministros de petróleo soviético a Polonia están retrasados en un 50% respecto

de las cantidades previstas, indicó el gobierno.

A ello se suma la pérdida de un millón de toneladas de Irak que no se recibirán debido al embargo de las Naciones Unidas contra ese país.

El precio de la gasolina subió 30 por ciento el primero de septiembre.

Incierta, la Economía de la URSS

Ryjkov se Opona a Realizar el Programa Gubernamental; Varios Sectores Sociales Piden la Renuncia del Primer Ministro

MOSCU, 15 de septiembre (AP).— El primer ministro Nikolai Ryjkov indicó hoy que renunciará si se negara a cooperar con el resto del gobierno en la legislación federal para combatir dificultades económicas que se registrarán en adelante.

Formuló sus comentarios en una sesión de un segundo día de debates en el Soviet Supremo, al abordar tres planes económicos competitivos en el sector productor del cemento en la semana pasada por Ryjkov.

Como primer ministro, Ryjkov criticó la burocracia burocrática y dijo tener gran confianza en la capacidad de construcción de su país. Sin embargo, fue interrumpido por un reportero al renunciarle en el caso de que la legislación rechazara su plan. Ryjkov señaló: "Voy a poner en

funcionamiento el plan en su caso. No voy a renunciar a ningún otro plan."

Varios reformistas, incluso el secretario de Moscú Gueorgui Popov, pidieron la renuncia de Ryjkov, quien con frecuencia se opone a las reformas económicas de los ministros de planificación y control social. Algunos afirman que Ryjkov es un hombre de mercado.

La oposición social al primer ministro se suma a las críticas del Parlamento de la República Rusa, la mayor de las que forman la Unión Soviética. Ryjkov está tratando de hacer una economía libre en

el caso de que la legislación rechazara su plan. Ryjkov señaló: "Voy a poner en

Discutirán Los Siete la Crisis Petrolera y Bucarán Auxiliar a los Países más Pobres

PETER TRUILL, de AP-Dow Jones

WASHINGTON, 18 de septiembre.— Los ministros financieros y directores de los bancos centrales del Grupo de Siete Países Industrializados tienen programado reunirse en esta ciudad el próximo sábado para discutir el impacto de los mayores precios de los energéticos, los recientes incrementos de las tasas de interés y la baja del dólar estadounidense.

"Estamos muy preocupados sobre la continuación del crecimiento", dijo David Mulford, subsecretario del Tesoro para asuntos internacionales, ante reporteros ayer. Estados Unidos no enfrenta una recesión, dijo Mulford, pero agregó que los recientes incrementos del precio del crudo podrían obstaculizar el crecimiento en los países industrializados: Estados Unidos, Japón, Alemania occidental, Francia, Gran Bretaña, Italia y Canadá.

Manifiestó que la baja del dólar ha sido "ordenada" y que no era asunto de preocupación para el Tesoro. La baja debería auxiliar a reducir el déficit comercial de Estados Unidos, aseveró.

El funcionario del Tesoro mencionó igualmente que el G-7 discutiría la necesidad de contener la inflación, pero rehusó clasificar dicha prioridad frente a la necesidad de mantener el crecimiento.

La junta del G-7 ocurre antes de las juntas anuales del Fondo Monetario Internacional y el Banco Mundial, que comenzarán dentro de una semana. Mulford manifestó que las juntas del G-7, Banco Mundial y FMI tienen previsto centrarse en los mayores

recursos disponibles para los países en desarrollo, perjudicados considerablemente por los incrementos del petróleo.

Eilo podría llevarse a cabo al elevar los préstamos de ajuste del Banco Mundial, señaló el funcionario del Tesoro, y al elevar el empleo de las medidas de financiamiento de contingencia y compensatorias del FMI, así como incrementar el acceso de los países miembros a los fondos del FMI. Las medidas de financiamiento de contingencia y compensación permiten a los países miembros del FMI enfrentarse a las crisis externas para sus balanzas de pago.

Los precios del crudo son más inestables que en el pasado, debido a la mayor complejidad de los mercados petroleros y el desarrollo de los futuros petroleros y otros instrumentos, precisó Mulford, y advirtió que no debe haber mucha atención al precio diario del crudo.

El subsecretario del Tesoro indicó que espera que las juntas durante los próximos 10 días den un firme apoyo al liderato asumido por Estados Unidos al en-

frentar la crisis desencadenada por la invasión de Irak en contra de Kuwait el pasado dos de agosto.

Esto podría comprender una mayor condonación de la deuda militar egipcia, dijo Mulford, y urgó así a otros países para que sigan a Estados Unidos y condonen o reduzcan las obligaciones de Egipto en lo que se refiere a equipo militar.

El Presidente Bush propuso recientemente al Congreso que Estados Unidos debería condonar aproximadamente 7,000 millones de deuda militar adeudada por Egipto, perjudicado seriamente por la crisis en el Golfo Pérsico.

Las juntas del G-7 y del FMI y Banco Mundial, tienen previsto centrarse en las dificultades de Egipto, Turquía y Jordania así como otros países particularmente perjudicados por la crisis del Golfo, debido a un menor comercio o menores remesas de los trabajadores en el extranjero.

Brasil y sus próximas discusiones con los acreedores también tienen previsto formar parte de las juntas anuales del FMI y el Banco Mundial, informó Mulford, quien señaló que el país sudamericano tendría que efectuar un intento para hacer frente a sus obligaciones en miles de millones de dólares de intereses vencidos antes de asegurar un programa con el FMI. Brasil, que no ha pagado intereses en su deuda bancaria comercial durante más de un año, señaló que comenzará negociaciones formales con sus acreedores bancarios comerciales el mes entrante.

* En CA Esperamos Todavía más de Salinas, Callejas

* "Voluntad de Contribuir al Desarrollo Regional"

MANUEL TORRES C. corresponsal

TEGUCIGALPA, 17 de septiembre.—México tiene un liderazo muy claro en el continente, pero Honduras y el resto de los países centroamericanos esperamos más de él, porque ahora, con la crisis en el Pérsico, tiene la posibilidad de mejorar sus condiciones económicas y demostrar su voluntad política de contribuir al desarrollo de la región", afirmó el Presidente Rafael Leonardo Callejas en entrevista

"Hoy, Callejas —junto al resto de los gobernantes centroamericanos— espera un segundo favor: que México acceda a modificar los términos del Pacto de San José y permita cancelar en efectivo 70 por ciento de la factura petrolera y dejar 30 por ciento restante como cartera de créditos blandos."

La autorización de México es clave para que Venezuela, el otro gran proveedor de crudo, acceda a la petición. Callejas no quiere ser "pesimista" con respecto de la decisión final que tomarán ambas naciones, pero aún en caso de una respuesta negativa señaló que "no podemos dejar de admitir que Pérez y Salinas de Gortari han colaborado extraordinariamente con Centroamérica."

"No está en México o Venezuela la causa del agravamiento de nuestra crisis, sino en el acto de salvajismo político de Saddam Hussein, cuyas repercusiones son negativas para nuestra pobreza", indicó.

Apelando a las estadísticas, que forman parte de su peculiar estilo de gobierno, Callejas planteó que al momento el aumento a 21 dólares del barril de petróleo representa para Centroamérica una erogación extra anual de 200 millones de dólares, "como mínimo", subrayó.

La suma no parece mucho, pero para economías deprimidas, carencidas de divisas —donde un dólar puede equivaler a un millón de córdovas, como en Nicaragua— sí tiene un gran peso puesto que el alza de los combustibles genera una cadena inflacionaria que excarba las tensiones sociales no resueltas en los años 80.

Nuevo Aumento a Combustibles en GB

Es la Quinta Alza Desde que se Inició el Conflicto del Golfo Pérsico, Afirman

LONDRES, 20 de septiembre (EFE).— Las empresas de distribución de combustible, que operan en el Reino Unido, decidieron incrementar, a partir de hoy, el precio de la gasolina, por quinta vez desde que se inició la crisis del Golfo Pérsico.

British Petroleum y Esso aumentaron 4.37 centavos de dólar el galón lo que supone un precio de \$2.7 centavos de dólar por litro de gasolina Super. Estas dos empresas petroleras siguieron la pauta marcada ayer por Shell que anunció incrementos similares de sus productos en los surtidores, aduciendo las fluctuaciones en el precio del crudo en el mercado Spot de Rotterdam.

Solamente Texaco decidió mantener los precios en los niveles vigentes, por el mayor tiempo posible, de acuerdo con un portavoz de la compañía, que aclaró que Texaco está sujeta a las mismas condiciones de mercado que las otras empresas, por lo que no descartaba totalmente un incremento en el futuro.

DEFICIT EN LA BALANZA DE PAGOS

El déficit de la balanza británica de pagos aumentó a 2,502 millones de dólares el mes pasado, frente a los 2,268 millones de dólares en junio, según cifras oficiales reveladas hoy.

El déficit comercial se sitúa en 3,042 millones de dólares, indica la Oficina Central de Estadística. Las exportaciones británicas descendieron el mes pasado 3.7%, en tanto que las importaciones se redujeron 1.9%. En los últimos tres meses, las exportaciones aumentaron 9.5% y las importaciones 2.0%.

Analistas económicos esperaban una reducción del déficit de alrededor de 1,800 millones de dólares y

los datos de hoy parecen indicar que el gobierno no conseguirá su objetivo de reducir el déficit anual de la balanza de pagos a 27,000 millones de dólares desde los 31,500 millones acumulados en los siete primeros meses del año.

Durante todo 1989, el déficit de la balanza de pagos fue de 34,380 millones de dólares.

YACIMIENTO PETROLERO

El gobierno británico aprobó hoy la explotación de un yacimiento de petróleo y gas descubierto en 1984 en el Mar del Norte y que cuenta con reservas de 450 millones de barriles, anunció hoy el ministro de Energía, John Wakeman.

El ministro de Energía señaló que la explotación en el yacimiento Amerada Hess comenzará en 1993 y que debe contribuir en 10% al total de la producción de la plataforma continental británica.

El gobierno destinará 1,800 millones de dólares a la explotación del yacimiento, que contará con dos plataformas y treinta y tres pozos.

El Petróleo Ecuatoriano Podría Alcanzar su Mayor Cotización en la Historia

QUITO, 20 de septiembre (UPI).— El petróleo ecuatoriano podría alcanzar en los próximos días su mayor cotización en la historia, impulsado por los aumentos en el mercado internacional a causa de la situación en el Golfo Pérsico, pronosticó hoy el gerente de la empresa estatal Petróleos de Ecuador, Luis Román.

El conflicto en el Golfo Pérsico, que ha beneficiado a los países exportadores de petróleo, incrementó en las últimas tres semanas en cerca de 10 dólares el precio del crudo ecuatoriano, que en marzo pasado se cotizaba por debajo de los 12 dólares el barril.

Fuentes de la Industria dijeron que el crudo ecuatoriano alcanzó el miércoles su precio promedio más alto de los últimos ocho

años, al ubicarse en 30.20 dólares por barril, cifra que se encuentra a 1.80 dólares a la alcanzada en 1981.

Román sostuvo que "mientras exista el conflicto en el Golfo Pérsico las cotizaciones del hidrocarburo en el mercado mundial mantendrán una tendencia alcista".

Por su parte, el ministro de Energía, Diego Tamariz, insistió en su propuesta a los países industrializados, en el sentido de que utilicen parte de sus reservas de crudo almacenadas para contribuir a abastecer el mercado mundial, afectado luego de la invasión iraquí a Kuwait.

Los inventarios de los países desarrollados se calculan en 3,400 millones de barriles.

CAPITULO 2

- PSICOSOCIOGRAMAS**
- INFLUENCIA DEL ISLAMISMO**
- INFLUENCIA DEL JUDAISMO**
- ARABIA SAUDITA**
- FUERZAS ALIADAS**
- SEGUNDO CTO. HIDROELECTRICO MUNDIAL**
- HIPOTESIS**
- ANALISIS DE LAS HIPOTESIS**

PSICOSOCIOGRAMAS

A continuación se analizarán los personajes principales que están involucrados en el conflicto del Golfo Pérsico.

SADDAM HUSSEIN:

Tal vez el principal de todos los personajes de la actual crisis es el político iraquí Saddam Hussein. Nació en 1937 en una pequeña región llamada Trikrit.

Analizando los rasgos distintivos de su personalidad tan controversial, encontramos una serie de factores patológicos, desde un punto de vista psicológico, que justifican todas las reacciones que tiene ante las fuerzas de acción.

Su madre es de origen judío y Hussein nunca conoció a su padre. Tuvo un padrasto que lo maltrataba en exceso, motivo por el cual abandonó su casa. La inestabilidad familiar propició que desde pequeño tomara las riendas de su vida y prefiriera realizar sus estudios fuera del país, como lo hizo al estudiar en la Universidad del Cairo. Por otra parte, se refleja el carácter rebelde e impositivo que lo llevó a unirse al partido opositor de Irak, tratando por todos los medios de derrocar por dos ocasiones, a los generales dirigentes de su país. Por esto, fue encarcelado y sentenciado a muerte.

La característica de líder nato le ayudó a estar siempre a la cabeza del partido opositor, participando activamente en la revolución de 1968 y en otros movimientos en pro de la libertad de países como Siria, Egipto y Arabia Saudita. Esto le da la característica de ser respetado y apoyado, al menos por parte del pueblo de estas naciones.

Actualmente es presidente de Irak desde 1979. Tiene el cargo de

general con múltiples condecoraciones y la fama ante su pueblo de sanguinario. El temor principalmente de su gabinete ante sus muestras de crueldad hacia aquellos que le traicionan, le refuerza su seguridad en el poder, ya que sabe concretamente todos los medios posibles que lo derrocarían, puesto que los practicó con anterioridad. Cuando subió al poder, inmediatamente mandó cortar la cabeza de las personas de su mayor confianza.

Por lo anterior, podemos asegurar que el mandatario de Irak es una persona de fortaleza extraordinaria, anárquico y con latentes reacciones psicóticas y paranoicas. Posee además una gran inestabilidad emocional, lo cual dificulta anticipar alguna predicción de sus futuras reacciones ante el actual bloqueo. Es un postergado social de carácter sumamente explosivo.

DIAGRAMA DE CUERPO LIBRE

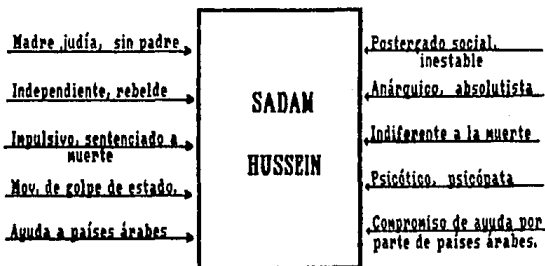

GEORGE HERBERT WALKER BUSH:

Actual presidente de los Estados Unidos, nació en 1924 en Milton Massachusetts.

Aquí encontramos una personalidad distinta al psicociograma anterior: una persona que crece dentro de una familia estable, en una localidad tranquila, de prácticas conservadoras y con fuertes principios religiosos que refuerzan para toda la vida las actitudes de Bush, que se muestra ante la sociedad estadounidense como poseedor de una familia ejemplar, con una esposa símbolo y en general, una vida libre de escándalos acostumbrada por presidentes anteriores.

Bush es una persona culta. Realizó estudios en economía e impartió clases en la Universidad de Rice. Sus estudios en esta materia le dan una perspectiva macroeconómica más real de su país. Es uno de los pocos presidentes de dicha nación que toma en cuenta las múltiples opiniones de sus asesores para llegar a un consenso.

Fue director de la CIA, por lo cual actúa estratégicamente y sigue al pie de la letra los principios de esta organización, que ya forman parte de él. Esto se refleja en su forma de resolver los problemas internacionales.

Fue embajador conciliador con China, lo cual origina que actualmente busque alianzas asiáticas.

Fue senador del estado de Texas de 1964 a 1970 y director de la Zapata Petroleum Corp. Por ello, una de sus características es la preferencia por este estado.

Podemos encontrar rasgos bélicos en su personalidad, ya que participó activamente durante la Segunda Guerra Mundial como piloto, que lo

hizo acreedor de una condecoración especial. Por ende, se entiende su preferencia por la estrategia aérea.

DIAGRAMA DE CUERPO LIBRE

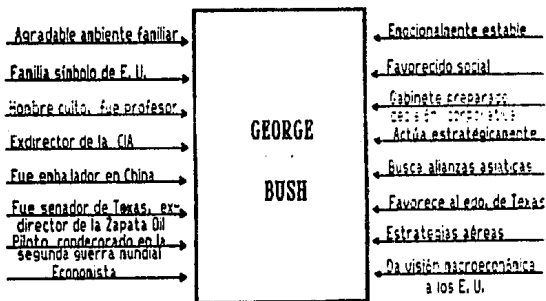

MIJAIL SERGEYEVICH GORBACHOV:

El actual presidente de la URSS nació en 1931 en una alejada aldea agrícola del distrito de Krasnogvardeisky.

Desde pequeño asimiló la problemática de las comunidades pequeñas de escasos recursos y de falta de apoyo.

Trabajó inicialmente como operador de máquina (obrero) lo cual le hace consciente de la situación y descontento de este sector.

Estudió en la Facultad de Derecho de la Universidad Estatal de Moscú. A esto podemos atribuirle su gran capacidad para la diplomacia, así como su habilidad para el manejo del conflictos.

Su principal atención se centró hacia los problemas del campo con fuerte tendencia a solucionarlos. Fue director del Instituto de Agricultura, así como Secretario de Agricultura.

Comenzó su carrera política de lleno a partir de 1968 en el Partido Comunista de la Unión Soviética (PCUS). Aquí pudo analizar las deficiencias y problemas del partido durante un largo tiempo y buscar más opciones para adecuarlo a las nuevas necesidades.

Su familia tuvo carencias y el estar en contacto con la realidad de su pueblo le provocó cuestionarse la efectividad del sistema imperante en la URSS de Lenin.

El partido rojo le ha otorgado varias condecoraciones por su labor y su trascendencia política.

DIAGRAMA DE CUERPO LIBRE



ANALISIS DE FUERZAS

Con base en los psicociogramas, podemos definir un esquema general de actitudes ante las diversas situaciones que se presentan en el actual conflicto, debido a la personalidad de cada uno de los participantes.

Por medio de un esquema de bloques, representaremos cómo interactúan estos tres personajes en base a sus reacciones ante el conflicto.

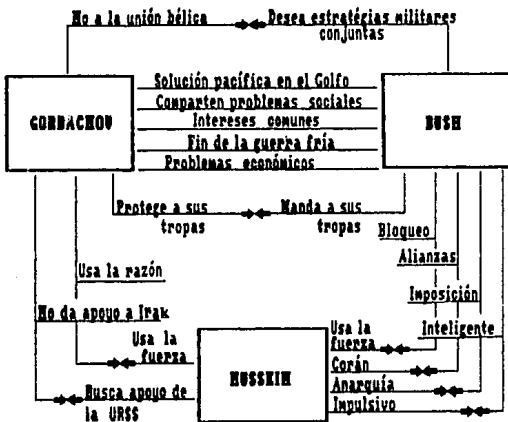

Como se percibe, tenemos a Gorbachov y a Bush con afinidad en buscar una solución pacífica que ya no implique innecesarios gastos y que no produzca más problemas sociales de los que ya tienen ambas naciones.

Ambos mandatarios tienen intereses comunes en el Pérsico y no permitirán que Irak quede con el control absoluto de la situación. En la reunión de Helsinki se pudo ver la unión de estos dos países por solucionar el conflicto, incluso el asombroso plan de transferir información entre KGB y CIA para diseñar nuevas tácticas contra Hussein.

Sin embargo, la unión directa de fuerzas bélicas no se podrá dar por las diferencias entre dirigentes; Gorbachov tiende a la protección de sus tropas, que innecesariamente combatirían en la región, y Bush a pesar del descontento de su pueblo, manda más soldados.

Hussein buscó hace algún tiempo la protección de la URSS ante la evidencia de las represiones de E.U. Esto no se dió, provocando resentimientos por parte de Hussein hacia este gobierno. Por otra parte, Gorbachov prefirió buscar soluciones por medio del diálogo, explotando así sus dones de diplomacia y dando poca importancia a problemas ajenos a los que ya tiene, surgidos a raíz de las nuevas políticas reformistas de su nación.

Por otro lado contamos con la parte donde más fuerzas se contraponen: Bush vs. Hussein: el primero se encarga de darle una fuerza de acción correctiva, mientras que el otro corresponde, de acuerdo a la ley de Newton, con otra de la misma magnitud y en sentido contrario. Por este motivo aún prevalece este problema sin solución aparente.

Hussein resiste las alianzas y los bloqueos que están en su contra, buscando a su vez poderosos aliados para enfrentar a E.U., como lo son los iraníes.

La amenaza de la unión del mundo árabe para una guerra larga que dañaría aún más a la economía norteamericana permanece latente.

Por otra parte, tenemos a un Bush que no se aleja de sus prácticas de la CIA y busca la común estrategia militar de desestabilidad mediante un golpe de estado en contra de Hussein. Intenta actuar con inteligencia y tacto.

La contraposición de Hussein es cuidarse plenamente de esto, ya que cabe recordar su posición de paranoico y que sus decisiones unipersonales no le permiten ningún consenso ni plática que sugiera paz a costa de dejar Kuwait, el cual considera suyo por naturaleza territorial. La fuerza de su terquedad es la respuesta al diálogo.

Sus reacciones son impulsivas e inconstantes sin tomar conciencia de su pueblo, que sólo se limita a resistir, por lo que es posible que surja de la inconformidad del pueblo, una gente capaz, que lo induzca a sublevarse contra los actos tiránicos de su dirigente.

HUSSEIN IBN TALAL

Actual rey de Jordania, nació en 1935 y a la edad de 17 años subió al trono que le heredó su padre. Desde su inmadura edad tuvo que afrontar las responsabilidades de ser el dirigente de una nación.

Su primer matrimonio fue en 1955 con la princesa Dina, con la cual formó una numerosa familia. En 1978 contrae nuevas nupcias con Lisa Hqlaby (ahora conocida como la Reina Noor) de origen norteamericano. La nacionalidad de Lisa pudo ser un punto importante en la actitud del rey de apoyar la permanencia de tropas estadounidenses en la región de Jordania.

El rey Hussein dedica gran parte de su tiempo a la práctica de los deportes acuáticos, karate y aviación. Esto refleja una personalidad hiperactiva de carácter estable y pacifico que le permite gobernar con la simpatía de su pueblo y con un arraigado espíritu musulmán, que actualmente demuestra apoyando sutilmente al pueblo iraquí, contrarrestando con víveres piratas el bloqueo económico impuesto por la ONU.

Es por esto que se le considera a Jordania la válvula de alivio que permite resistir a los dos países bloqueados, ya que de ser tal medida totalmente estricta, hubiera ocasionado más problemas políticos a nivel mundial, debido a la hambruna y epidemias que se hubieran desatado por la falta de víveres y medicamentos, de las cuales las primeras víctimas tal vez serían los niños, lo cual dejaría una imagen ante la cumbre realizada en pro de la niñez, a la ONU y a Bush , en un papal histórico semejante al de Hitler.

Saddam Hussein ha buscado arduamente el apoyo del rey Hussein de Jordania en su táctica de conseguir aliados por si el conflicto desemboca en guerra.

INFLUENCIA DEL ISLAMISMO EN EL CONFLICTO DEL MEDIO ORIENTE

Para lograr el análisis de este factor que parece tomar un carácter determinante día tras día en el desarrollo del conflicto, es importante observar los diferentes grupos religiosos que radican en Irak.

Tenemos que la mayor parte de la población es árabe. El grupo no árabe más grande lo integran los kurdos, pueblo no semita que ha vivido en las tierras altas de Irak, Irán y Turquía por más de dos mil años. Aunque actualmente profesan la religión mahometana, es importante señalar que los kurdos no se han mezclado con los árabes.

Los grupos en minoría son los cristianos, los asirios y otros. La población judía que radica actualmente en Irak es muy reducida, ya que la mayoría emigró a principios de los cincuenta.

Dentro de este somero análisis, es necesario destacar la importancia que representa la mayoría mahometana dentro de estos grupos religiosos. En esta mayoría encontramos rasgos que los definen como guerreros perseverantes y luchadores fieles, convencidos de sus ideales. Para comprender esta peculiar forma de pensar basta con observar los orígenes de su religión.

Mahoma, fundador y creador del islamismo inspirado por el arcángel Gabriel, según el Corán, fue una persona que basó el éxito de su doctrina en la imposición y en la violencia; Mahoma empezó a predicar la guerra santa. La conquista de la Meca, fue un claro ejemplo de lo antes mencionado, mediante la cual dominó a sus habitantes logrando que adoptaran la nueva religión.

Basándonos en esto, nos damos cuenta de que el islamismo no sólo

justificó la violencia, sino que la santificó prometiendo a todos los que lucharan por su fé la glorificación en un cielo especial.

INFLUENCIA DEL JUDAISMO EN EL CONFLICTO DEL MEDIO ORIENTE.

Con objeto de entender un poco más a fondo los problemas de la región del Medio Oriente, consideramos que también es importante tener antecedentes del idealismo judío.

Históricamente, el pueblo se desarrolló de manera muy irregular y llena de conflictos; basta con señalar el periodo en el cual Moisés logra sacar a los hebreos de Egipto con el fin de independizarlos del faraón, el cual tuvo que recibir los efectos de las siete plagas enviadas por Dios para doblegarse.

Durante esta huida rumbo al desierto, el pueblo experimentó múltiples rebeliones contra Moisés e infidelidades en contra de Dios. Este punto acentúa su importancia por la frecuencia con que se presentó, fruto de un pueblo rebelde, a causa de la incertidumbre e inseguridad que reinaban entonces.

Después de largos años de peregrinación por el desierto llegan a Caná, lugar donde muere Moisés estando en las puertas de la Tierra Prometida.

Una vez establecidos, los hebreos se dividen en tribus, destacando la de Judá, quien en el reparto de Palestina obtuvo la faja de territorio que va desde la orilla occidental del Mar Muerto, hasta el Mediterráneo.

David y Salomón, miembros de esta tribu, reinaban un pueblo finalmente establecido, pero a su muerte, las diez tribus del norte se rebelan y forman un reino aparte: el reino de Israel, en el cual la sucesión se efectuó frecuentemente por medio del asesinato. Este

reino fue conquistado por los asirios, quienes deportaron a la mayoría de sus ocupantes. El otro reino formado en el sur, establecido previamente, fue derrotado por Babilonia.

El fracaso de un pueblo que hasta la fecha es desunido, tuvo como efectos la cohesión interna entre los dos reinos ya extintos, privados ahora de autoridad y organización externa, donde la importancia de la religión tomó entre ellos proporciones insospechadas.

Más tarde habían de emigrar los judíos a todas partes del mundo; algunos en cambio, aceptaron la repatriación ocupando su antiguo territorio.

Las comunidades judías de Europa corrieron suertes muy variadas a lo largo de los siglos. La historia en cuanto a este pueblo, se repite continuamente según una pauta constante: se les recibe con sospechas, se les admite poco a poco con benevolencia, se les persigue y se les arroja de la nación.

Parece que en los pueblos cristianos permaneció siempre latente un sentimiento de aversión hacia los judíos. Por su parte, éstos forman su comunidad separada con sus propias costumbres y modos de pensar, se alaban por ser diferentes y mejores que el resto de los que viven en las otras sociedades.

Ya son conocidas las múltiples persecuciones sufridas por este pueblo, que ha ido muy lejos en los holocaustos hechos por los nazis.

Después de esta breve reseña, resulta fácil percatarnos de las acciones y reacciones del pueblo judío durante el desarrollo de los múltiples conflictos que se presentan en el Medio Oriente.

ARABIA SAUDITA COMO ELEMENTO IMPORTANTE DEL CONFLICTO

Arabia Saudita ha tomado un papel muy importante dentro del conflicto Irak-Kuwait ya que ocupa 4/5 partes de la península arábiga y posee fachada marítima sobre el Golfo Pérsico, lugar donde se han ubicado las fuerzas multinacionales, además de estar limitada con Jordania, Irak, Kuwait, Qatar, Emiratos Arabes Unidos y los dos Yemenes, situación que la convierte en un sitio estratégico.

Exporta 88% de crudos de petróleo, 5% de gas natural y 5% de productos petrolíferos. Actualmente es el mayor productor de la OPEP y ha superado la producción diaria que tenían Irak y Kuwait antes de la invasión a este Emirato.

Su producción agrícola se compone de trigo, dátiles, sandías, jitomates, sorgo, uva y cebollas, su cabaña nacional está compuesta por ganado bovino, ovino, caprino, asnal y camellos. Sus clientes principales han sido Japón, Francia y E.U.

Estados Unidos ha sido el principal proveedor de armamentos de Arabia Saudita en la época en que el conflicto Irano-Irakí, comprometía seriamente la estabilidad en la región.

El 99% de sus habitantes practican el islamismo y es aquí donde se encuentran los santuarios de la Meca y Medina, los dos lugares más importantes para los musulmanes de todo el mundo.

La concentración de fuerzas multinacionales en esta región, que condenan la acción de Irak y por otra parte, el llamado a una guerra santa por Saddam Hussein para defender del invasor extranjero los lugares sagrados, apoyada ahora por el suceso acontecido el día 8 de octubre, en el cual policías israelitas mataron a 19 ciudadanos

palestinos, ha polarizado a los árabes en torno al conflicto y provocado un sustancial aumento de tensión por ambas partes ,que han suministrado mayor cantidad de cargas bélicas para hacer frente a una guerra inevitable. El aumento de estos potenciales, podría rebasar la capacitancia de la región, provocando un arco eléctrico que la dejaría altamente dañada.

ANALOGIA CONFLICTO-CAPACITOR



DONDE:

q= Cargas bélicas de ambas partes.

c= Capacitancia de la región.

v= Potencial suministrado.

F.M= Fuerzas multinacionales.

F.A= Fuerzas árabes aliadas a Iraq .

ESTA TESIS NO DEBE SALIR DE LA BIBLIOTECA

FUERZAS ALIADAS

Han transcurrido tres meses desde que Irak invadió Kuwait y no obstante que ya comienzan a notarse signos de debilitamiento del gobierno del líder iraquí, su posición continúa siendo la misma: no abandonará el emirato ocupado incondicionalmente.

Por su parte, el presidente de E.U., está perdiendo el apoyo del pueblo norteamericano. Bush se encuentra más solo que nunca y su aliada británica Margaret Thatcher que tan tenazmente lo había apoyado, renunció al poder, lo cual deja pendiente de un hilo la ayuda que Inglaterra le pueda ofrecer.

Un conflicto armado no parece ser la solución considerada más convincente por las potencias más importantes, que todavía buscan una solución pacífica al conflicto.

Los presidentes de la U.R.S.S. y Francia no han descartado la posibilidad de dar apoyo a E.U. en caso de ser necesario utilizar la fuerza, pero aún piensan que es posible hallar una solución pacífica por medio del diálogo. Alemania ha otorgado apoyo económico a este país, pero se ha negado a mandar tropas armadas a la región del Pérsico, compartiendo con Japón esta última posición.

En el Golfo Pérsico parece ser que su único aliado es Arabia Saudita, ya que Egipto ha rechazado su participación en una acción ofensiva. Esta situación ha hecho más áspero el camino para Bush, quien tendrá que meditar muy bien la posibilidad de un ataque armado, que obligaría a Irak a retirarse.

INCREMENTO DE FUERZAS ARMADAS

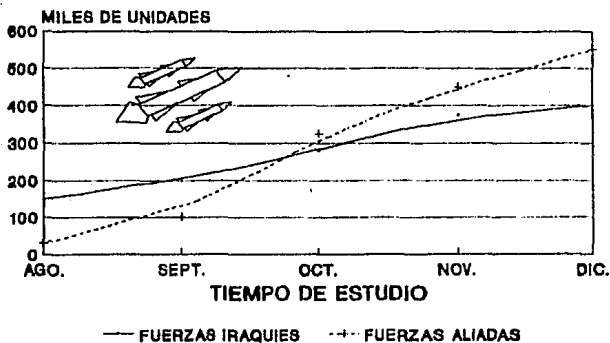

FUENTE: FORTUNE, DIC.

SEGUNDO CIRCUITO HIDROELECTRICO MUNDIAL

El circuito mundial del primer periodo aparece modificado durante el segundo debido a los siguientes acontecimientos :

- Surge Israel como un elemento importante en el conflicto, ya que la matanza de palestinos en este país fue un hecho que aumentó las tensiones en la región. Debido a este acontecimiento Irak comenzó a lanzar amenazas a este país.
- Se comienzan a resentir las consecuencias de la falta de crudo en países del tercer mundo como Argentina y Brasil, los cuales comienzan a racionar la gasolina , lo que se denota en el circuito como un aumento de entradas de recursos naturales por parte de su principal vecino, Venezuela y en segundo lugar México.
- Los países exportadores de petróleo como Venezuela aumentan notablemente su producción a raíz de la crisis, es decir la corriente que llega a este país aumenta.
- Las fuerzas concentradas en el Golfo Pérsico sufrieron un sensible aumento debido a que Japón , país que había permanecido al margen del conflicto decide apoyarlo monetariamente y Argentina manda un pequeño ejército que no obstante fue simbólico se sumó a la lista de países que apoyaron a E.U. en la crisis, esto se denota en el circuito como flujos de corriente que van desde estos países hasta el Golfo Pérsico.
- En esta semana se da la reunión de Helsinki representada en el circuito como una disminución en la resistencia que liga a E.U. y a la U.R.S.S.. En esta reunión las relaciones entre los dos países se tornaron muy amistosas eliminando todos los rencores que prevalecieron durante el período de la "Guerra Fría".

- En tres importantes países se agudiza la crisis económica, estos son E.U., España, y la U.R.S.S.. En éste último se caracterizó por la falta de satisfactores básicos para su población. En el esquema mundial se representa como entradas de flujo hidráulico y eléctrico.

-La semana concluye con un precio del barril de petróleo de \$35.60 dólares.

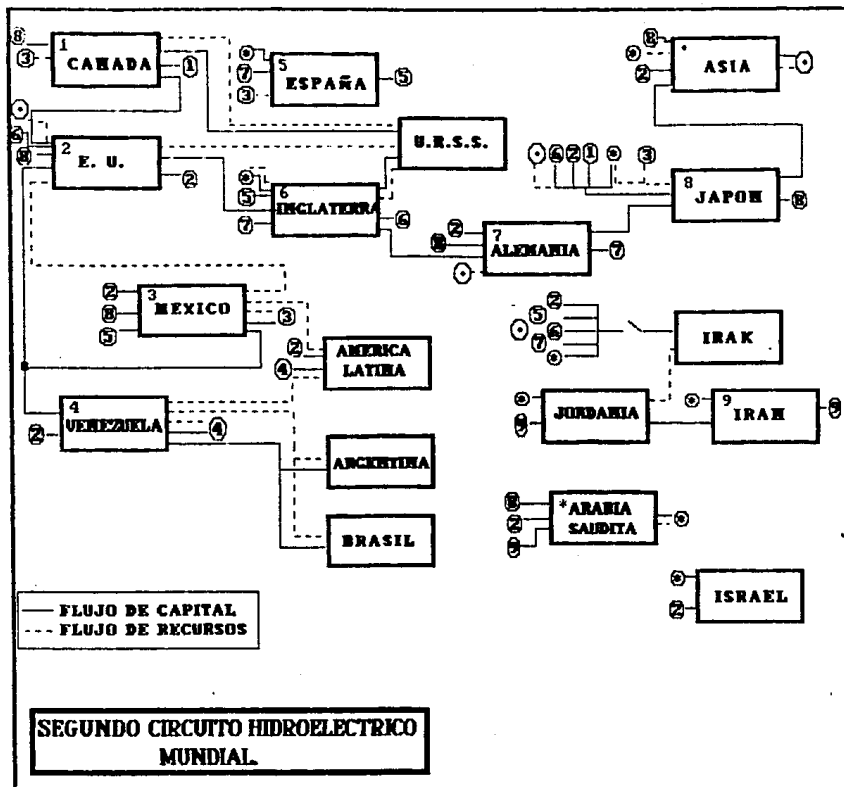

SEGUNDO PERIODO

(DEL 21 DE SEPTIEMBRE AL 10 DE OCTUBRE de 1990)

HIPOTESIS:

- 1.- Debido al bloqueo impuesto a Irak empezaran a acentuarse los descontentos entre el pueblo Iraquí que sufriendo los estragos del hambre, tratará de derrocar al actual régimen de Saddam Hussein.
- 2.- El costo del petróleo seguirá incrementandose como consecuencia de las continuas amenazas de Irak contra Israel y del advenimiento del invierno.
- 3.- La región del Golfo Pérsico empezará a sentir los efectos causados a sus economías, debido a la actual situación en la región.
- 4.- Los países centroamericanos más golpeados por la crisis del Golfo intensificarán las demandas de crudo realizadas hacia México y Venezuela.
- 5.- El aumento de fricciones entre E.U. e Irak aunado a la inflexible posición de cada país y a la inutilidad del consejo de seguridad de la ONU para resolver el problema, podría desencadenar un conflicto armado.
- 6.- Japón actuará como mediador de tensiones en la región, tratando de evitar la guerra.
- 7.- La actual situación en la URSS y en las Alemanias Oriental y Federal, hará que permanezcan a la expectativa y sólo intervendrán si estalla la guerra.

**ANALISIS DE LAS HIPOTESIS
DE LA SEGUNDA SEMANA**

- 1.- FALSO. El líder Iraquí Saddam Hussein goza de mucho respeto dentro de la población de Irak, lo cual impide que se levante algún movimiento en su contra, pues a través de su mandato ha eliminado todos los obstáculos que se le han presentado, mostrando muy poca disposición al diálogo.
- 2.- VERDADERO. Una vez que E.U decidió abrir sus reservas, el costo del petróleo disminuyó en una pequeña cantidad, pero debido al incidente ocurrido en Israel (refiriendonos a la matanza de 19 palestinos) volvió a incrementarse.
- 3.- VERDADERO. Está hipótesis no refleja más de lo que se podría esperar de una región que en estos momentos atraviesa tan delicada situación.
- 4.- FALSO. Si bien es cierto que México y Venezuela han brindado ayuda a países de Centroamérica, resulta una falsedad afirmar que se ha debido a demandas realizadas por estos países, pues esto se ha llevado a cabo por medio del diálogo, como es el caso del gobierno de Nicaragua.
- 5.- FALSO. La situación en la región del Golfo Pérsico se ha agravado día con día, tornando casi inevitable un conflicto armado, sin embargo este no se ha efectuado.
- 6.- FALSO. Japón ha permanecido hasta el momento al margen del conflicto, mostrando una acentuada preocupación por los rehenes de su país en Irak y tratando de sacar el mayor número de estos de la región.

7.- FALSO. El gobierno de Rusia ha mostrado gran interés en en la solución pacífica del conflicto, por su parte Alemania unificada se enfrenta a cambios que no le han permitido intervenir .

Concede la RFA un Préstamo a la URSS

Es por 2,000 Millones de Dls.; Financiará la Retirada del Ejército Rojo de la RDA

BONN, 23 de septiembre (AFP, IPS y UPI). — El gobierno de la República Federal de Alemania (RFA) concedió a la URSS un préstamo sin intereses por 3,000 millones de DM (unos 2,000 millones de dólares) para financiar la partida de los 380,000 soldados del Ejército Rojo acantonados en el territorio de la actual RDA, indicaron este jueves fuentes gubernamentales en Bonn.

Este monto se agrega a la suma de 12,000 millones de DM (7,800 millones de dólares) que los alemanes aceptaron pagar por la estadía y la retirada del ejército soviético que se encuentra en Alemania, que deberá concluir su partida antes del 31 de diciembre de 1964.

El miércoles, el Presidente soviético, Mijail Gorbachov, afirmó que la indemnización acordada por la RFA a la URSS ascendía a 15,000 millones de DM, sin dar más detalles.

Según las mismas fuentes gubernamentales en Bonn, los alemanes y los soviéticos concluyeron totalmente sus negociaciones sobre el tratado financiero de estadía y retirada del Ejército Rojo. Este texto constituye uno de los cuatro tratados que deben ser firmados entre Alemania y la URSS luego de la unificación, el 3 de octubre.

El lunes pasado, los gobiernos de la RFA y de la URSS se pusieron de acuerdo en un paquete global por 12,000 millones de DM, pero fijaron nuevas conversaciones en Moscú para establecer los detalles de la repartición.

Según las fuentes, 7,800

millones de DM, sobre el total de 12,000 millones, serán destinados a la construcción de viviendas para las familias de militares soviéticos que vuelven de la URSS.

Se trata de evitar los problemas que surgieron durante la repatriación de los soldados soviéticos que estaban acantonados en Hungría y Checoslovaquia.

La RFA también entregará 3,000 millones de DM a un fondo destinado al mantenimiento de las tropas soviéticas que permanecerán en Alemania durante los cuatro próximos años.

Una suma de 1,000 millones de DM servirá para financiar el traslado de los soldados y de sus familias, así como del material que se encuentra en Alemania, y otra de 200 millones de DM será destinada a la readaptación profesional de los militares.

COOPERACION FRANCO-SOVIETICA

La Unión Soviética y Francia preparan "un tratado para desarrollar sus relaciones bilaterales de diferentes campos", anunció este jueves la agencia oficial soviética TASS.

Esta cuestión fue examinada durante la entrevista que mantuvieron el miércoles los ministros de relaciones de ambos países, Eduard Shevardnadze y Roland Dumas.

El tratado será concluido durante una cumbre franco-soviética "en los próximos meses", agregó TASS, sin otras precisiones.

Moscú anunció oficial-

mente hace pocos días que el Presidente Mijail Gorbachov viajará a París en octubre próximo.

El anuncio de la preparación del tratado franco-soviético coincidió con la rubricación hoy en Moscú, por Shevardnadze y su colega de Alemania Federal Hans Dietrich Genscher, de un tratado de amplia colaboración entre la Alemania unida y la URSS.

Este último tratado debe ser firmado definitivamente luego de la unificación de la Alemania, el 3 de octubre próximo.

Empresarios automotrices de Alemania Federal se proponen exportar al Tercer Mundo el popular automóvil germano-oriental "Trabant", un vehículo altamente contaminante y no reciclable, afirmó hoy el semanario Der Spiegel.

El "Trabant" tiene motor de dos tiempos (de gasolina mezclada con aceite) y una carrocería de plástico que emana gases tóxicos al ser reciclada.

La oferta de automóviles occidentales en la República Democrática Alemana (RDA), más económicos y de mejor calidad, ha convertido a los "Trabant", antes el anhelo de gran parte de la población, en un estorbo.

En la RDA existen más de tres millones de estos pequeños vehículos, que eran construidos hasta mediados de año en Zwickau y que gozaban de gran popularidad tanto por su bajo precio como por la escasez de automóviles en ese ex país socialista.

Der Spiegel advierte que la carrocería está compuesta de "duroplast", una mezcla pensada de algodón soviético y de una resina artificial germano-

oriental, que abarataba los costos pero no ofrecía seguridad a sus pasajeros.

Expertos germanofederales, que se ocupan de estudiar las formas de degradar las carrocerías, han comprobado que no las pueden pensar como a los coches occidentales, ya que traban los sistemas de frenado.

Tampoco existe la posibilidad de incinerarlos, por cuanto emiten gases altamente tóxicos, informa la revista.

Autoridades germanofederales propusieron recientemente demoler los vehículos y transformarlos en granulado para pavimentar autopistas, pero los expertos advirtieron que en caso de temperaturas elevadas, las carreteras despedirían olores irresistibles.

La revista señala que según empresarios, en algunos países de Europa Oriental y del Tercer Mundo existen posibilidades de vender estos vehículos que aquí ya nadie desea por razones de salud, seguridad y calidad.

En Washington se dijo que el Presidente George Bush levantó hoy varias restricciones comerciales a Alemania Oriental, a fin de dar un impulso a los empresarios estadounidenses para que logren un punto de apoyo en el comercio en su próxima unificación con Alemania Federal.

Plenos Poderes del Soviet

Inicio de la primera pluma

La resolución parlamentaria, respaldada con 303 votos a favor, 36 en contra y 41 abstenciones, le permitirá a Gorbachov adoptar medidas, hasta el 31 de marzo de 1992, en cinco campos:

1. Organización y dirección de la economía.
2. Relaciones exteriores.
3. Reforma de precios. Además en el fortalecimiento del orden en el país.

Los poderes extraordinarios concedidos al Jefe del Ejecutivo, fueron ampliamente cuestionados por la bancada de la Federación Rusa, al precisar que Gorbachov adopta "una forma totalitaria de gobierno", pues concentra todo el poder en su persona.

Hicieron un llamado a las Fuerzas Armadas del país a no cumplir "órdenes anticonstitucionales y a no tomar las armas contra el pueblo", tras alertar que unidades militares, con chalecos antibalas y fuertemente armados, rodeaban la capital del país, con lo cual creció el rumor sobre un posible golpe de Estado.

Inmediatamente, el presidente del Comité de Seguridad del Estado (KGB), Vladimir Kriunhkov, calificó como "un infundio" la acusación y aseveró que no se realiza ningún desplazamiento militar en las cercanías de Moscú.

"Los soldados de las unidades próximas a la capital están colaborando con 20 campesinos en la cosecha de papa", resalta Kriunhkov al responder a la denuncia presentada por el diputado Serguei Beloziorlev.

En un apasionado discurso antes de la votación, Gorbachov exhortó a los diputados a otorgarle poderes extraordinarios, para así tomar decisiones con mayor rapidez.

En su intervención de 10 minutos, en la que repudió el golpe con el pueblo el escritor. Gorbachov acusó a sus oponentes de plantear obligaciones legales innecesarias y de trabar la discusión de los temas de fondo.

"Todos piden poderes más efectivos, especialmente para el Ejecutivo, es por ello que les pido ser firmes y decidivos, y adoptar esta decisión de poderes extraordinarios, porque les aseguro que los poderes que me deleguen serán ejercidos con la debida responsabilidad", explicó el número uno soviético.

Apuntó que utilizará sus nuevas facultades para llevar a la práctica el programa económico que deberá ser presentado al Soviet Supremo el próximo 15 de octubre, para su análisis y aprobación.

Los críticos, indicó, no comprenden la urgente necesidad de dar paso hacia la economía de mercado, y no puede ser demorado por problemas de intereses, de los cuales el pueblo es totalmente ajeno.

ADVERTENCIA DE GORBACHOV

"Los parlamentarios deben entender que la situación que vive la Unión Soviética es demasiado seria y que los políticos no deben dejarse llevar por pasiones que los divorcan del pueblo", manifestó Gorbachov.

El Jefe del Ejecutivo dijo que el programa de síntesis que se realizará de los ya presentados por el economista Stanislav Shatalin (de los 500 días) y el del primer ministro, Nikolai Ryzhikov (gubernamental), será ampliamente estudiado para ser puesto en práctica lo antes posible.

"El proyecto único—agregó— es una opción muy seria que deberá asegurar la máxima concordia en la sociedad y la no confrontación". Luego, exhortó a los parlamentarios a no simplificar la cuestión sobre la dimisión del gobierno que dirige Nikolai Ryzhikov, ya que ello acarrearía una crisis política de enormes dimensiones.

Y alertó: "Si nos dividimos y nos peleamos, fracasará el viraje económico que sin duda cambiará la historia de nuestro país". Sin embargo, la posición

contraria de la bancada de la Federación Rusa a conceder mayores poderes a Gorbachov, generó una enorme preocupación a los diputados ante el enfrentamiento entre Moscú y la mayor república del país, mientras que otros allegados que con estas medidas adoptadas hoy el Soviet Supremo perderá fuerza.

Mijaíl Bocharov, responsable de la Federación Rusa en las relaciones económicas con el exterior, señaló que la medida aprobada hoy por el Soviet Supremo, "seguramente conducirá a un conflicto entre el centro y las repúblicas, en particular con Rusia".

En tanto, el alcalde de Leningrado, Anatoly Sobchenko dijo que "la forma priva al Soviet Supremo del derecho de controlar los decretos presidenciales que emitió Gorbachov".

Yuri Golik, quien presentó la resolución acerca de la ampliación de poderes a Gorbachov, indicó que sólo se estaba delegando una pequeña proporción del poder del Soviet.

"El Soviet Supremo está delegando una pequeña parte de su poder en el Presidente, por un período estrictamente fijado", puntualizó.

Golik agregó que una declaración formulada durante el fin de semana por la Federación Rusa, contraria a la medida, se basó en información deficiente. Rechazó versiones en el sentido de que la medida podría conducir a la disolución del Parlamento de Rusia y a la implantación del estado de emergencia en la república.

El escritor Fyodor Burlatski dijo, por su parte, que Gorbachov tiene ahora en sus manos los medios para concretar reformas de mercado, pero manifestó la urgencia de llegar a un tipo de acuerdo con el Presidente de la Federación Rusa, Boris Yeltsin.

"Necesitamos alguna clase de acuerdo entre Gorbachov y Yeltsin y las demás repúblicas. Si no se llega a ese acuerdo, la reforma económica será no solamente difícil, sino imposible".

Plenos Poderes del Soviet Supremo a MG

- * Son Para Dirigir el Paso a Economía de Mercado
- * Si hay Descontento Podrá Usar Fuerzas del Orden
- * Es una Forma Totalitaria de Gobierno: los Rusos

HERNAN RODRIGUEZ y MIGUEL A. BARBERENA, corresponsales

MOSCU, 24 de septiembre.—El Soviet Supremo aprobó hoy que se concedan plenos poderes al Presidente Mijaíl Gorbachov a fin de que dirija personalmente el paso hacia una economía de mercado, así como facultades extraordinarias para utilizar las fuerzas del orden en caso que las medidas provoquen descontento social.

100 EN LA PÁG. VEINTICHO

Fortalecen su Intercambio en Momentos de Crisis

Argentina, Chile y Venezuela Ofrecen un Ejemplo de Integración en Latinoamérica

CARACAS, 26 de septiembre (UPI).— Los gobiernos de Argentina, Chile y Venezuela, sin formar un eje económico, empiezan a dar pasos firmes hacia la integración regional, al fortalecer el intercambio comercial bilateral en un momento coyuntural de aguda crisis.

Viso a la luz de los últimos acontecimientos mundiales, como los cambios en Europa y el conflicto del Oriente Medio, el intercambio comercial entre Argentina y Venezuela y entre Chile y Venezuela, luce atractivo para los tres países y benéfico para el resto de la región, por el ejemplo elocuente de integración que se logra con el establecimiento de zonas de libre comercio.

Un diplomático chileno expresó que "en la medida que haya un aumento del comercio bilateral, se establece una red de procesos de integración que configuran en los hechos un nuevo cuadro de integración latinoamericana".

En este espíritu integracionista se marcan las visitas a Venezuela de los

presidentes de Argentina, Carlos Menem, entre el 27 y 28 de septiembre y luego la de Patricio Aylwin, de Chile, entre el 9 y 12 de octubre próximo, para dialogar sobre el tema con su colega venezolano Carlos Andrés Pérez.

Los presidentes de Argentina y Venezuela serán los primeros en firmar esta semana, en Caracas, un acuerdo de libre comercio que entrará en funcionamiento a partir del 1º de enero de 1991, en un proceso que culminará el 31 de diciembre de 1995, anunció un vocero de la embajada argentina.

Los documentos habían sido revisados previamente por los ministros de Relaciones Exteriores de ambos países, Domingo Cavallo, de Argentina, y Rinaldo Figueroa, de Venezuela, al frente de grupos de expertos.

Argentina y Venezuela tienen de hecho un intercambio comercial que será ampliado, que en los últimos años fue

muy favorable a los argen-

tinós. Sólo en petróleo, sus derivados y gas, Chile compró a Venezuela por el orden de los 140 millones de dólares en 1988 y de 129 millones en 1989.

"El acercamiento de Argentina y Chile a Venezuela, parece obedecer al inte-

rés de establecer una especie de eje comercial de gran envergadura", mencionó una fuente política.

Chile fue uno de los fundadores del Pacto Andino, del que se separó durante el régimen del general Augusto Pinochet, pero al que piensa retomar por mandato de la democracia imperante en ese país.

Las Petrodivisas Salvarán a Venezuela de la Recesión

CARACAS, 24 de septiembre (AP).— Los mayores ingresos petroleros, combinados con una mayor producción, podrían ser el impulso que Venezuela necesita para extraer su economía de años de la recesión y el estancamiento producidos por la caída de precios de su principal producto de exportación.

Peró, consciente de que su destino sigue ligado a los vaivenes del petróleo, Venezuela ha tomado el nuevo auge con extrema cautela. Tras otras dos repentinias —y pasajeras— bonanzas petroleras que llenaron temporalmente los cofres del Banco Central pero dejaron básicamente iguales las disparidades sociales del país, la visión que los venezolanos parecen tener del futuro es todavía de moderado optimismo y, en muchos casos, de escepticismo.

De acuerdo con un reciente sondeo conducido por la empresa independiente Datos y publicado por el periódico financiero Economía Hoy, 57 por ciento de los entrevistados no cree que la economía experimentará una recuperación durante el próximo quinquenio.

"Ya los venezolanos no creen en milagros", dictaminó la publicación. Sin embargo, en el tiempo que queda hasta fin de año Venezuela podría recibir hoy 2,400 millones de dólares (20 millones diarios) adicionales a los casi 11,000 millones que por sus exportaciones petroleras tenía previstos para este plazo.

Si los precios altos duran, no pasaría mucho tiempo antes que el ingreso anual de Venezuela por sus exportaciones de petróleo alcance los 15,000 millones de dólares, inicialmente previstos para 1995. Eso dice mucho de las potencialidades de un país cuyas reservas petroleras de casi 60,000 millones de barriles doblan con facilidad los 27,000 millones de barriles que posee Estados Unidos.

Por ahora, al repentino auge se le puede atribuir al haber barrido el déficit fiscal de más de 2,000 millones de dólares estimado para este año. Alertas ante la nueva perspectiva que ofrece Venezuela, el Fondo Monetario Internacional (FMI) y el Banco Mundial, procurarían reconsiderar los préstamos blandos que tienen previstos para apoyar el programa de reajustes económicos que ejecuta este país, según los observadores.

El Viejo Deseo de Irak de Contar con un Puerto en el Norte del Pérsico, Aleja una Solución Pacífica

STEVE COLL,
The Washington Post

DUBAI, 20 de septiembre.—En las demandas por una solución diplomática de la crisis del Golfo Pérsico, la atención cambia y se inclina a los argumentos que tienen décadas y parecen obstaculizar el camino a la solución pacífica: el viejo deseo de Irak de tener un puerto en el norte del golfo por medio del cual pueda importar comida, exportar petróleo y, además, proyectar un poderío naval.

El secretario de Estado, James A. Baker III, dijo a un Comité del Congreso que la invasión de Irak a Kuwait puede terminar en un acuerdo a largo plazo entre Estados Unidos y los aliados árabes en el golfo, incluyendo la presencia de las fuerzas navales de Estados Unidos. Esto es un signo de que el asunto del viejo deseo de Irak de tener un puerto en las líneas marítimas del golfo van a imponerse en las discusiones diplomáticas en las semanas siguientes.

Los líderes árabes radicales cercanos a Saddam han sugerido que Irak podría considerar un retroceso de Kuwait si se le

permite retener una franja fronteriza a lo largo y norte del golfo así como las islas kuwaitíes de Bubiyan, que están cerca de un puerto iraquí que ha sufrido una transformación mayor para expandirlo.

Esto, aparentemente, balancea de prueba diplomática han sido recibidos con poco entusiasmo en Occidente. Estados Unidos y Naciones Unidas han pedido su retroceso incondicional de Irak de Kuwait antes de cualquier negociación sobre el acceso de Bagdad al golfo o sobre su disputa con Kuwait sobre los derechos de perforación de po-

zos petroleros.

Sin embargo, muchos funcionarios árabes han trabajado para mantener estas opciones de negociación abiertas, aún con los funcionarios exiliados de Kuwait, sugiriendo que estos pudieran estar dispuestos a dar a Irak las islas y un puerto de acceso con las condiciones correctas.

La vulnerabilidad económica y política de Irak por su falta de acceso al golfo ha sido obvia desde la invasión a Kuwait. Las exportaciones de petróleo que son causa de toda la riqueza del país fueron clausuradas cuando Arabia Saudita y Turquía cerraron sus oleoductos. E Irak no ha sido capaz de enfrentarse a Estados Unidos, que encabeza un bloqueo naval en el golfo y en el Mar Rojo porque no tiene puertos para una Marina significativa.

Saddam Hussein es un Maestro de las Amenazas Verbales, Dice LAT

Los Angeles Times

LOS ANGELES, 26 de septiembre.—Lo más difícil será mantener al paso. Saddam Hussein es un maestro de las amenazas verbales y los estadounidenses no siempre pueden mantener sus emociones bajo control. Si no se tiene cuidado, ese carácter podría llevar a errar el camino en el Golfo Pérsico desmilitar el tejido del esfuerzo internacional, jugar a favor de Irak y finalmente provocar el fracaso de la misión de Estados Unidos.

Hussein arriesga muy complicado de volver a las cosas y presentar a Estados Unidos como el agresor. Eso le permitiría erigirse como protector de los lugares sagrados islámicos de Arabia Saudita contra los intereses occidentales y garantizar el apoyo de la coalición árabe, que en estos momentos respalda la movilización militar de Estados Unidos en el área.

La diplomacia y la voluntad de Estados Unidos deben ser fuertes al la nación debe perseverar durante todo el tiempo que sea necesario para resolver esta situación.

La tentación está en aprovechar cualquier incidente para justificar una escalada militar (en realidad hacer un pretexto para deshacerse de una vez por todas de Irak). Es necesario resistir esa tentación, de lo contrario se estaría cometiendo un grave error.

La política estadounidense no debe encaminarse a provocar a Bagdad. Debe centrarse en la defensa de Arabia Saudita, la protección del suministro petrolero y la disuasión de un ataque. La retirada iraquí de Kuwait se debe lograr mediante la presión continuada del embargo internacional.

Esa ruta, aunque lenta y hasta frustrante, es preferible a optar por una respuesta desmesurada, a un incidente que según la lógica debe enfrentarse por medios diplomáticos.

Una escalada irracional hasta muy poco para mantener cohesionada la coalición internacional y mucho para erosionar la base moral de la intervención de Estados Unidos en el conflicto.

Usará EU su Reserva Petrolera Para Estabilizar el Mercado

Ordena Bush una Primera Venta

- * Presionará a la Baja el Precio del Barril del Energético, "Señal" a Especuladores
- * Utilizará la Crisis del Golfo Pérsico Para Conseguir Ganancias "Injustificadas"
- * Quiere Garantizar una Nación "Económicamente Sana y Millionaria Fuerte"
- * Las Compañías Encarecieron la Gasolina 30% Desde la Invasión del 2 de Agosto
- * Cubren Otras Naciones 75% de lo que han Dejado de Extraer Irak y el Emirato
- * Es Suficiente la Producción Para Satisfacer las Actuales Necesidades Mundiales

JOSÉ MANUEL NAVA corresponsal

WASHINGTON, D. C., 26 de septiembre. — El Presidente Bush ordenó hoy el uso de la Reserva Estratégica para estabilizar los mercados petroleros mundiales y presionar a la baja los precios del energético; se trata de la primera vez, desde su creación en 1975, que esas reservas serán utilizadas.

Bush autorizó la venta de cinco millones de barriles de petróleo, en un movimiento que, de acuerdo con la Casa Blanca, enviará "una señal" a especuladores nacionales e internacionales que están utilizando la crisis en el Golfo Pérsico para incrementar "injustificadamente" los precios del crudo.

La venta de dicha cantidad de petróleo es sólo una "prueba" para medir la reacción de los mercados petroleros internacionales, pero Bush tiene definidos "pasos adicionales para estabilizar los precios del energético", dijo el presidente.

La Reserva Estratégica, almacenada en cavernas salinas de los estados de Texas y Louisiana, contiene petróleo suficiente como para suplir durante unos 90 días la totalidad de las importaciones de crudo de Estados Unidos.

Observadores de la industria estiman que la sobreproducción de países como Arabia Saudita, Venezuela, México y otros abastecedores ha sustituido cerca de las tres cuartas partes de los 4.8 millones de barriles faltantes en la producción mundial como consecuencia de la invasión iraquí de Kuwait y del embargo comercial decretado contra Irak.

La orden de Bush representa la primera ocasión en que el país recurre a la reserva para enfrentar una crisis internacional desde que fue creada en 1975 en respuesta a los choques petroleros de esa década. La única ocasión en que la reserva fue brevemente utilizada fue en 1983, pero sólo para probar los sistemas burocráticos y físicos que aseguran su movimiento.

El secretario de Energía, James Watkins, dijo recientemente en una audiencia congressional que la administración estaba preparándose para una eventual movilización de la Reserva Estratégica a fin de hacer frente de inmediato a cualquier decisión de recurrir a ella.

Bush advirtió que "estoy preparado para tomar pasos adicionales, en la medida en que sean necesarios, a fin de asegurar que Estados Unidos permanezca fuerte".

La Guerra Parece ya la Unica Salida a la Crisis del Golfo

- ★ Saddam no se Deja Intimidar por el Cerco Internacional
- ★ Bush Tampoco Está Dispuesto a Ceder Para Poder Negociar
- ★ Ambos Entraron en un Callejón y Sólo Habrá un Vencedor

JOAQUIN LABAGO

WASHINGTON, 28 de septiembre. (EFE)—El Presidente de Iraq, Saddam Hussein, continúa su batalla televisiva con su colega de Estados Unidos, George Bush, pero muchos analistas parecen haber llegado a la conclusión de que la guerra es ya la única salida al conflicto del golfo.

La cadena estadounidense CNN mostró en días pasados a Saddam Hussein, notado de la plana mayor de su ejército, e informó del mensaje enviado por el Presidente iraquí a su pueblo, preparando lo para un eventual conflicto armado.

Mientras tanto, el gobierno de Bagdad inicia que los medios de comunicación estadounidenses difundían un mensaje de Hussein a los norteamericanos que quiere ser respuesta al enviado recientemente por Bush al pueblo iraquí y que fue emitido íntegro por la televisión estatal de aquel país.

El embajador iraquí en Washington, Mohamed al-Ma-

shat, hizo una petición directa al Departamento de Estado para que las cadenas estadounidenses cesaran las palabras de Hussein, pero el gobierno de Washington dijo que se limitaría, por cortesía, a hacerlas cargo de la cinta grabada con el mensaje, ya que no podía obligar y ningún medio a divulgarlo. La comunidad internacional busca por todos los me-

diros estrechar el cerco en torno del régimen iraquí y que, se amplíe el embargo considerando también en aéreo, pero Saddam Hussein no parece dejarse intimidar y, así, ordenó la expulsión de los agregados militares de las embajadas comunitarias en Bagdad, en respuesta a una acción similar de los países europeos.

Estados Unidos, a su vez,

tampoco parece dispuesto a ceder, y, según informó el diario The New York Times, el último intento por parte del rey Hussein de Jordania de encontrar una salida diplomática ha topado con la negativa de Washington.

El gobierno Bush rechazó la propuesta, implícita en el plan Jordano, de vincular la retirada de las fuerzas no árabes del Golfo a la salida iraquí de Kuwait, establecer una futura relación privilegiada entre Irak y Kuwait y convocar una conferencia de paz en Oriente Cercano para tratar el tema de Líbano y los territorios árabes para que rechazara cualquier propuesta que implique concesiones a Bagdad previas a su completa retirada militar de Kuwait, que es para Washington, al igual que para otras ramas diplomáticas, condición irrenunciable.

Los Rehenes en Irak, Casi han Perdido la Esperanza de Salir con Vida: LAT

MARK FINKMAN,
Los Angeles Times

BAGDAD, 26 de septiembre. — Sentado en su "refugio" de Bagdad, Gen. Lovas, reflexionaba anoche sobre su último papel en la

vida, que según dice, se parece mucho a la de un actor involuntario de un drama que se vuelve a ocurrir cada día. Lovas, superintendente de la industria de la construcción del Condado de

Orange, California, es un rehén. Lo ha sido desde hace 53 días, a partir de que el Presidente de Irak, Saddam Hussein, prohibió la salida de miles de extranjeros cuyos gobiernos amenazan con expulsarlo de Kuwait. Durante las últimas semanas, Lovas y otros miles de personas como él, que permanecen atrapados en Irak, venían con sentimientos encontrados como casi 2,000 mujeres y niños eran llevados hacia la libertad en un vuelo que terminó el domingo pasado.

No Resulta Extraña la Respuesta a la Invasión Iraquí

En el Pérsico, un Choque más Entre las Culturas Árabe y Occidental

KENNETH W. STEIN, The New York Times

DAMASCO, 26 de septiembre.—En su oficina en Damasco, el Presidente sirio, Hafez Assad, tiene un mural en que se representa la batalla de Hittin en 1187, cerca de Tiberias, en la Tierra Santa, Saladino logró una victoria decisiva sobre los cruzados.

Hace siete años, cuando contemplaba con admiración la pintura, comentó con asad que en esa batalla los musulmanes habían infligido una rotunda derrota a los cristianos.

"No", replicó él, con una sonrisa maliciosa. "Allí fue donde los árabes derrotaron a Occidente".

Ya sea que uno acepte o no esta interpretación, la respuesta mundial a la invasión iraquí de Kuwait es sólo el último suceso en mil años, de encuentros y enfrentamientos entre las culturas árabe y occidental.

El líder iraquí Saddam Hussein, como otros dirigentes de su país antes que él, decidió que las fronteras de Irak carecen de significado histórico porque fueron —en las palabras del canciller iraquí en una entrevista para Le Figaro—, "una invención británica".

Al descartar con una frase la historia de la familia gobernante de Kuwait, de 250 años de antigüedad, Saddam reafirmó los orígenes de su propia familia y destacó que su propia interpretación de la historia es la única que cuenta.

En el fondo de sus esfuerzos por convertirse en el Saladino moderno se encuentran tres factores que han moldeado al Oriente Medio: ecología, geografía e interacción con Occidente.

Incontrolable, el Precio del Petróleo; el Brent, a 41 Dls.

Ignora las Ventas de la Reserva de EU Alzar Cada que Saddam Abra la Boca

JOSE MANUEL NAVA, corresponsal

WASHINGTON, D. C., 27 de septiembre.—Al ignorar la apertura de la Reserva Estratégica estadounidense, los mercados petroleros internacionales entraron hoy en una espiral incontrolable con la continuación de lo que Washington denuncia como

Si se de la primera planea "especulación irrazonable" y empujar los precios del crudo a nuevos récords históricos.

Dicha espiral de los precios del petróleo arrastró durante la jornada a los mercados de valores a sus niveles más bajos en un año y medio. El New York Stock Exchange cerró en 2,427.49 es decir, 32.17 puntos por debajo de su nivel de ayer y el índice más reducido desde abril de 1989.

Al mismo tiempo, sectores clave del Congreso piden a la Casa Blanca triplicar el ritmo de venta

"El Presidente Bush intentó detener los movimientos especulativos con el anuncio de movimiento de petróleo de las reservas, pero no ha tenido un impacto apreciable", afirmó Michael McDermott, de la firma neoyorquina Pathe Weber, de Nueva York.

UNA "PRUEBA" EN EL ABRASO

La administración insistió hoy en que el bombeo de la RE consultaba meramente una "prueba" de los sistemas de abasto y esa fue precisamente la forma en que los mercados la recibieron. "Los mercados vieron el movimiento como una prueba y concluyeron rápidamente hacia los 40 dólares por barril y más allá", señaló McDermott.

Otro especialista, Tom Hiskesle, de Parasus Econometrics, consideró que "al menos los corretores (de crudo) vieron el anuncio de ayer como un movimiento simbólico, totalmente simbólico. No creo que nadie lo vea como algo realmente importante".

Tom Bentz, director de comercialización de United Energy, también de Nueva York, declaró que la decisión de Bush de ayer "basamento fue pensada como una señal en el sentido de que si quieren bombear la reserva, pueden hacerlo".

de petróleo de la Reserva Estratégica (RE) pero la administración federal advirtió que cada vez que Saddam Hussein "abra la boca" se estremecerán los mercados.

El presidente del Comité de Comercio de la cámara baja, Phillip Sharp, afirmó que ambas cámaras del Congreso se movilizarán "a toda velocidad" para autorizar más ventas de crudo de la Reserva y controlar los precios. La Reserva Estratégica cuenta actualmente con 500 millones de barriles.

Una de las reacciones favorables al anuncio de abastante, que la principal obstáculo de la medida anunciada ayer por el Jefe del Ejecutivo es su metodología, que equivale a un bombeo de petróleo de tan sólo 177,000 barriles de petróleo al día en noviembre.

Los comités de Energía y de Comercio de la Cámara de Diputados urgen a la administración federal a vender hasta 15 millones de barriles de crudo de la Reserva Estratégica, con objeto de garantizar la estabilidad de precios, particularmente en la medida en que se acerca el invierno y se incrementa la demanda del energético.

PREPARAN UNA ENMIENDA LEGAL

Los comités respectivos preparan una enmienda legal para autorizar específicamente a la administración a bombear esa cantidad de petróleo en caso de que los mercados continúen siendo presa de especulación fuera de control.

El Presidente George Bush ordenó ayer la venta de cinco millones de barriles de petróleo de la Reserva Estratégica, la primera desde que fue creada hace 15 años para afrontar una urgente necesidad nacional. El propósito de la RE es abastecer al país en caso de una súbita escasez de crudo y no actuar como mecanismo regulador del

venta de cinco millones de barriles de la RE en un esfuerzo por estabilizar mercados, "probar" el mecanismo, "cerraron la jornada con precios récord desde el inicio de la crisis del Oriente Medio.

La Bolsa Mercantil de Nueva York concluyó la jornada vendiendo crudo para noviembre a 39.54 dólares por barril, 87 centavos por encima del precio establecido al inicio del día. En el mercado "spot" en el mercado Gran Bretaña, vendió ampliamente su petróleo Brent al precio récord de 41 dólares por barril.

Con los precios del petróleo en una aparente espiral incontrolable, la administración se apresuró a controlar lo que sus estrategas perciben como un problema de "relaciones públicas" cuando la apertura de la RE fue percibida como un movimiento para controlar los precios del crudo.

En el Congreso, el secretario de Energía, James Watkins, declaró ante una audiencia conjunta de los comités de Energía y Comercio de la Cámara de Diputados que a pesar de los esfuerzos por estabilizar los mercados petroleros, cada vez que Saddam Hussein "abra la boca" con retórica guerrera, estremecerá a los mercados de crudo.

Al referirse a la orden de recurrir a la RE, Watkins insistió que "creo que esta prueba demuestra a satisfacción, y su impacto psicológico es significativo".

Watkins también distanció la puesta de operación de la RE de mecanismos de control de precios y agregó que el propósito del bombeo es probar los mecanismos de abastecimiento de urgencia.

El funcionario manifestó que "estamos preocupados de que cada vez que Saddam Hussein abra la boca sobre algo serio, se estremecan los mercados... nosotros no somos, ni de cerca, los únicos que afectan el mercado".

"Si Saddam Hussein lan-

El West Texas Intermediate, que controla el precio del petróleo estadounidense, fue vendido durante la jornada hasta en 40.10 por barril. El precio de ese grado de crudo se ha incrementado en 35 por ciento desde el 2 de agosto, fecha de la invasión de Kuwait, cuando se cotizaba a sólo 13 dólares.

Especialistas en los mercados petroleros señalan que la medida anunciada ayer por el Presidente Bush no tuvo el efecto esperado y tampoco tendrá un impacto apreciable en los mercados a futuro del energético.

Los precios del petróleo subirán, sin importar los esfuerzos de la administración para controlar los costos y por bombear crudo de la RE, concluyó Watkins.

REACCION DE LA AIE

PARIS, 27 de septiembre (Reuters).— Es probable que la Junta de Gobierno de la Agencia Internacional de Energía (AIE) pida a sus miembros consumir el petróleo acumulado en sus reservas estratégicas, manifestó hoy aquí un portavoz del organismo del que forman parte los principales países industrializados de Occidente.

"Es probable que la Junta de Gobierno de la AIE se aliste para recurrir de inmediato a sus reservas y adopte medidas de contención del consumo si la situación del abastecimiento de petróleo se deteriora. Quieren estar preparados para actuar rápidamente", dijo.

La AIE, con sede en París, debe reunirse este viernes para discutir los efectos de la crisis en el Golfo Pérsico sobre los mercados petroleros mundiales. Estados Unidos anunció el pasado miércoles que venderá cinco millones de barriles de crudo de sus reservas petroleras estratégicas, a fin de contrarrestar el clima de pánico que está afectando a los mercados por el temor de que un eventual guerra en el Golfo Pérsico pueda interrumpir los suministros de crudo.

Activa 5 Millones de Barriles Para Combatir Alzas

Usa EU su Reserva de Hidrocarburos

WASHINGTON, 27 de septiembre (AP, EFE y UPI).— Los contribuyentes estadounidenses recibirán por primera vez el beneficio del pago de 19,400 millones de dólares para almacenar petróleo en seis gigantes pozos salinos a lo largo de las costas de Texas y Luisiana, que han sido activados para su uso con el fin de reducir su precio en el mercado.

La decisión del Presidente George Bush de activar 5 millones de barriles de crudo de la reserva nacional, anunciada anoche por el portavoz de la Casa Blanca, Marlin Fitzwater, tiene la finalidad de contrarrestar el alza de precios en el mercado norteamericano. El portavoz declinó predecir en cuánto declinarían los precios del petróleo como resultado de la medida de Bush, pero indicó que espera-

ba que tendrían un impacto descendente.

"Si la situación se deteriora", puntualizó Fitzwater, el Presidente está "dispuesto a introducir petróleo adicional en el mercado" de la reserva. Al tiempo que insistió que no hay escasez de petróleo en Estados Unidos "en este momento", Fitzwater informó que "esta prueba es para ver si el sistema funciona". El portavoz aclaró que "francamente, no hay manera de justificar" los aumentos de precio que han elevado el precio del petróleo de 24 dólares a 39 dólares el barril en la pasada semana.

"Necesitamos dejar claro que tenemos petróleo disponible para colocarlo en el mercado", finalizó Fitzwater.

La creación de la Reserva Estratégica de Petróleo tuvo su origen cuando

¿PIDIO EL USO DE RESERVAS

Estados Unidos tuvo que enfrentar su primera escasez de petróleo durante el embargo árabe en 1973-74 cuando llevó a los norteamericanos a la conclusión de que dependían demasiado del petróleo extranjero. La reserva contiene 500 millones de barriles de petróleo crudo.

Fitzwater aclaró que Bush había tomado la decisión para perjudicar a "aquellos que podrían tratar de obtener un beneficio mediante la violación de las sanciones" contra Irak. "Hay petróleo suficiente para cubrir las necesidades actuales", agregó que "los mercados del petróleo simplemente no han contado la producción adicional de crudo que está llegando a los mercados."

Expertos de la industria han estimado que la producción en otros países fue restablecido unos dos tercios de los 4.8 millones de barriles de petróleo diarios que han desaparecido de los mercados mundiales después de la invasión de Kuwait por Irak el 2 de agosto y el consiguiente embargo mundial de la producción petrolera de los dos países.

El gobierno de Estados Unidos negó que existan vínculos entre el orden del Presidente George Bush de hacer uso de la reserva estratégica de petróleo, y el llamamiento formulado el miércoles por Irán para que los países que tienen crudo almacenado lo utilicen con el fin de estabilizar el mercado.

El ministro de Finanzas de Irán, Mohsen Nourbakhsh, pidió el uso de las reservas de petróleo durante la asamblea anual del Banco Mundial y el Fondo Monetario Internacional (FMI), para que esta acción contribuya a la recuperación de la estabilidad internacional del mercado.

Irán y Estados Unidos no tienen relaciones diplomáticas desde hace más de una década cuando fueron tomados como rehenes en Teherán 52 diplomáticos norteamericanos. El Presidente Bush anunció anoche que serían utilizados cinco millones de barriles de petróleo de la reserva estratégica estadounidense de 500 millones de barriles, y precios que estaba preparado para adoptar medidas adicionales con el fin de atacar a los especuladores.

También se aprobó una inversión de 50,000 millones de libras (unos 41 millones de dólares) para financiar

la misión italiana en el Golfo Pérsico, en la que participan tres fragatas, un buque de apoyo, y ocho cazabombarderos del tipo Tornado.

Los precios del petróleo se han disparado debido a los temores de una guerra en Oriente Medio, afirmó el Departamento de Energía al Congreso, pero las reservas estadounidenses de energía son adecuadas, para un "invierno normal". Calvin Kent, administrador de la Dirección de Información sobre Energía del Departamento de Energía, expresó ayer que las reservas son generalmente suficientes para el invierno que se acerca.

Agregó que el mayor problema es el propano, el cual es utilizado para calefacción —particularmente en el frío Noreste y Medio Oeste. El propano también es utilizado para secar cultivos y como base para muchos químicos.

"Existe la posibilidad de un problema con el propano este verano", indicó Kent a un subcomité de la Cámara de Representantes para Asuntos Bancarios, Financieros y Urbanos que examina la preparación energética de Estados Unidos tras la invasión iraní contra Kuwait.

Además de la potencial escasez de propano, Kent testificó que existen generalmente adecuadas reservas estadounidenses de petróleo y propano para calefacción, y que la capacidad industrial es suficiente.

Las reservas de combustible para aviones "merece atención", testificó Kent, debido a la "creciente demanda para propósitos militares". El ejército norteamericano "está teniendo dificultades para obtener combustible para aeronaves", aclaró, "esperamos que esta demanda pueda ser cubierta por las refineras de la misma región del Golfo Pérsico".

El mercado mundial del petróleo perdió 4.3 millones de barriles diarios de Irak y Kuwait, agregó Kent, y "estas pérdidas continuarán a lo largo del invierno". Hacia el término del cuarto trimestre, puntualizó, las reservas de reemplazo deben totalizar 9.3 millones de barriles diarios.

Usa Gorbachov sus Poderes, Ordena a Industria que Cumplan Obligaciones

Usa Gorbachov sus Poderes, Ordena a Industrias que Cumplan Obligaciones

MOSCU, 27 de septiembre (AP).— El Presidente Mikhail Gorbachov comenzó a utilizar hoy los nuevos amplios poderes que se le asignaron para rescatar a la afeada economía soviética, al ordenar que las empresas de toda la nación cumplan con sus contratos de suministros y que el gobierno asegure la distribución de los respectivos artículos.

“Pero no quedó nada claro que las empresas infraproducidas cumplan con la orden impartida, ya que muchos

dudan cómo podrán ajustarse a la economía de mercado que Gorbachov trata de establecer. Al enterarse de que sería más provechoso negociar mercancías en el mercado negro antes que distribuir las en la estructura establecida.

Un especialista occidental calificó a la orden como “una pérdida de tiempo”. En su primer decreto desde que la legislatura del Soviet Supremo le probara el nuevo poder para reformar la economía y mantener la ley y el orden, Gorbachov dijo que “las empresas del gobierno, que así fueran su subordinación administrativa y técnica”, deben preservar los vínculos económicos, cumplirlos con todas las obligaciones contractuales sobre materias primas y otras mercancías.

Durante este período que el país tratará de cambiar de una economía de planificación centralizada a una de mercado de acuerdo con el plan que el Soviet Supremo ha de seleccionar después del 13 de octubre.

El decreto de Gorbachov, al que se dio lectura durante el noticiero nocturno de la televisión Vremya, y divulgado por la agencia noticiosa TASS, es un intento de preservar la situación vigente en momentos en que muchas empresas tratan de soslayar a Moscú, y comerciar directamente entre sí.

De esa forma eluden los ministerios en Moscú, que desde la década de 1930 han emitido planes quinquenales que indicaron a miles de fábricas, granjas y empresas qué producir, dónde vender y cuáles precios aplicar.

Gorbachov mencionó que no era permisible que administradores hayan perturbado los vínculos económicos, y añadió que “había una situación extraordinaria de la situación”.

Por otra parte, la cosecha de vegetales se podrá en los campos al tiempo que las primeras heladas del año se aproximan y los frigoríficos, que tienen poca capacidad en el invierno, se han llenado a mediados y escasean en el verano por escapar las papas. Algunas granjas están tan desorganizadas que, según Gorbachov, sus papas, zanahorias, pepinos y otras hortalizas se depositan privados allí donde se aldea alrededor de Moscú, dicen órganos de prensa.

El primer ministro, Nikolai Ryzhkov, dijo que “Moscú continúa recibiendo papas, zanahorias y otros productos, pero no se puede garantizar que lleguen a las granjas de la zona de Moscú, ya que muchos administradores de granjas de Moscú, dicen órganos de prensa, están desorganizadas”.

“Se aproxima un invierno de hambre”, advirtió hoy la agencia oficial TASS. “Carece de precedentes en la historia de la Unión Soviética que en la última semana de septiembre sólo 1.7% de las papas que Moscú necesita este invierno estén en almacenes de la ciudad”, indica TASS.

Las papas son un alimento básico de la dieta soviética, conocidas como el “segundo pan” después que este otro producto escaseó también a mediados de año por primera vez desde principios de la década de los sesenta.

“Si las papas desaparecen de los comedores sería una catástrofe para los pensionados y los pobres”, explica el diario Komsomolskaya Pravda.

La Unión Soviética pierde anualmente entre 30 y 30% de su cosecha de alimentos en ruta al mercado. Los problemas de este año se han visto aumentados por el mal tiempo y por la carencia de combustible para cubrir la demanda de energía.

Los problemas de distribución de papas en Moscú, se culpó a las granjas de la zona de Moscú en las primeras dos semanas de septiembre y los administradores que no se ajustaron a las obligaciones de recolección de papas, no podían trabajar en los campos de papas.

Estudiantes y soldados fueron movilizados hace varias semanas para recoger la cosecha y las autoridades del gobierno regional de Moscú hicieron la semana pasada a los residentes de la ciudad para que fueran a las granjas colectivas y estatales a recoger papas para consumo propio.

Como un indicio de la desesperación de la situación, el ministro de Defensa, Dmitri Yazov, dijo a la legislatura soviética que 21,000 soldados radicados en el región de Moscú colaboran con la recolección de papas.

“Dos semanas más de un tiempo como esta y la totalidad de la cosecha de papas se perderá”, señaló el jefe de departamento gubernamental regional de Moscú responsable de la cosecha de frutas y verduras.

“Han estado bajo el agua durante dos meses ya y se están pudriendo... Las máquinas no pueden desmenuzarse por los campos, así que los únicos dos instrumentos que que tenemos son las manos y las palas”, mencionó el funcionario L. Yegor al diario Moskovskiy Komsomolets.

El Consejo de Ministros adoptó el martes una resolución en virtud de la cual los obreros fueran movilizados a las granjas, aun cuando esto representará la suspensión de algunos comercios urbanos, y se pidió más ayuda de las fuerzas armadas para las operaciones de cosecha y transporte.

Convoca Ben Bella a los Argelinos a la Guerra Santa en Apoyo de Irak

ARGEL, 27 de septiembre (ANSA) AFP y EFE.—Una apelación a "enrolarse en la embajada de Irak para luchar en la Guerra Santa" fue lanzada hoy por el ex presidente argelino Ben Bella, durante su primer discurso a los argelinos tras 9 años de exilio.

"Vayan también a la embajada de Estados Unidos, pero para manifestarse pacíficamente, porque los destructores son nuestros enemigos", dijo Ben Bella, a quien aplaudieron miles de simpatizantes en la plaza lo de Mayo de esta capital.

Ben Bella, que hace pocas semanas expresó su "pleno apoyo" al líder iraquí Saddam Hussein, en Bagdad, regresa al país dos años después de la revolución contra el partido único y en momento en que Argelia se ha convertido en el único Estado del universo árabe que entra en un proceso de democratización.

"Si Saddam Hussein cae, dijo el ex Presidente a la población, lo seguirá el coronel Muammar Kadhafi en Libia y Ben Bella en Argelia.

Antes de desembarcar de la nave que lo transportó desde Barcelona a Argelia, Ben Bella expresó su intención de ser candidato en las próximas elecciones legislativas y dar vida a una coalición política "para derrocar en forma definitiva" al ex partido único, el Frente de Li-

beración Nacional, en el poder en Argelia desde hace 28 años.

El ex presidente argelino, que fue recibido como un héroe luego acompañado por 30 miembros de su partido, un centar de periodistas, el diputado socialista suizo Jean Zigler y uno de los líderes de la revolución portuguesa, Otello de Carvalho.

"También pidió la renuncia del gobierno que dirige el Primer Ministro, Maud Makrúche.

Ben Bella, primer Presidente después de que Argelia obtuvo la independencia de Francia en 1962, expuso su posición durante un ejercicio mensual que dirigió a sus partidarios desde una tribuna ubicada frente a la Asamblea Nacional. Pero en su primera aparición en la capital estuvo lejos de alcanzar las proporciones de la gran movilización popular que pronosticaban sus partidarios.

En contraste con las previsiones de sus aliados políticos —que esperaban la presencia de 300 mil a un millón de manifestantes—, al acto solo asistió una multitud estimada en 20 mil personas.

El ex presidente, que partió a Europa en 1981 cuando fue liberado después de estar detenido durante 16 años, apenas pudo controlar sus sentimientos cuando se

dirigió por primera vez a sus partidarios, congregados frente a la Asamblea Nacional.

"En Irak, nuestro pueblo (árabe) enfrenta una cruzada y está en peligro", indicó.

En su discurso comparó el actual "combate de Saddam Hussein", con la lucha que desarrolló durante años el ex presidente egipcio Gamal Abdel Naaser.

La OLP Ayuda a Hussein a Liquidar la Resistencia Kuwaití: Jerusalem Post

JERUSALEN, 27 de septiembre (DPA y ANSA)—El diario israelí Jerusalem Post acusó hoy a los 300 palestinos que viven en Kuwait de estar ayudando activamente al Presidente de Irak Saddam Hussein, en la "palestinización" de ese emirato ocupado por tropas iraquíes el 2 de agosto pasado.

"Los activos colaboradores de Hussein en este asunto son la Organización para la Liberación de Palestina (OLP) y los palestinos que viven en Kuwait e Irak. Ya antes de la invasión iraquí, el líder de la OLP, Yasser Arafat, ordenó a los palestinos gerentes

de bancos en Kuwait transcribir a Irak los bienes kuwaitíes en bancos extranjeros", señaló el diario.

Jerusalem Post añadió que "ahora la OLP puso a disposición de los iraquíes una policía auxiliar que está ayudando en las tareas de ocupación y en la erradicación de la resistencia kuwaití".

Por otra parte la prensa israelí dijo hoy que el cadáver de un importante abogado de Naplusa, Saleh Abu Ras, fue encontrado anoche en un campo al norte de la ciudad.

Ras fue secuestrado, torturado y asesinado por activistas del grupo "Águilas Rojas", al parecer vincu-

lado al Frente Popular para la Liberación de Palestina, organización a la que se le atribuye asesinatos de presuntos colaboradores.

Finalmente se informó que aún se mantiene el toque de queda en el campamento de refugiados de El Bureij, en Gaza, impuesto el 20 de septiembre pasado tras el asesinato de un soldado israelí. Sin embargo, el toque de queda fue levantado en los campamentos de Jabalia I de Nuseirat.

Cada vez más Países Dispuestos a Usar la Fuerza Militar: Baker

- ★ Opción si Fallan los Medios Pacificos Contra Hussein
- ★ Arreglo Negociado Para que Salga de Kuwait: China

NACIONES UNIDAS, 28 de septiembre (LAT, FT, Reuter, AFP y AP)—El secretario estadounidense de Estado, James Baker, afirmó hoy que cada vez más países están dispuestos a considerar el uso de la fuerza militar para poner fin a la invasión iraquí de Kuwait si los medios pacíficos resultan inadecuados, pero China se opuso a todo recurso a la fuerza e insistió a que se llegue a un arreglo por medio de negociaciones.

Al hablar a la prensa, al inicio de una reunión con el canciller de Túnez, Habib Boularès, Baker dijo que la mayoría de los miembros de las Naciones Unidas espera que la crisis del Golfo Pérsico pueda resolverse pacíficamente, pero que "hay un acervo de países que se aferra a no deberíamos excluir las opciones (militares)".

Interrogado sobre si el número ha aumentado esta semana... Después de sus discusiones con más de dos docenas de cancilleres, Baker dijo: "Pienso que hay más países dispuestos ahora a expresar esa opinión". Hasta ahora la mayor parte de los líderes que han hablado públicamente sobre el tema han dicho que favorecerían el uso de la fuerza sólo si es autorizada por el Consejo de Seguridad de la ONU, regularmente un procedimiento para ganar tiempo.

No obstante, los cancelle- res de los cinco miembros permanentes del Consejo de Seguridad —Estados Unidos, la Unión Soviética, Gran Bretaña, Francia y China— emitieron esta mañana una declaración en la que prometen actuar rápidamente en la crisis del Golfo.

Los ministros insistieron en la importancia de la capacidad del Consejo de Seguridad para responder rápidamente a los desafíos a la paz y la seguridad internacionales, señaló la declaración... El documento, emitido después de un almuerzo privado con el secretario general de la ONU, Javier Pérez de Cuellar, reiteró la esperanza de que Irak se retirara de Kuwait sin condiciones y sin demoras.

El Invierno si Empezará la Crisis Mundial del Petróleo

DUBAI, 27 de septiembre (Reuter).— Dos grandes países productores de petróleo árabes, que expandieron su capacidad para compensar las pérdidas de crudo iraquí y Kuwait, quedarían por debajo de los niveles que alcanzaría la demanda de invierno, a menos que los consumidores ahorren energía.

Fuentes de la industria petrolera del Golfo señalaron que Arabia Saudita y Emiratos Arabes Unidos (EAU), con el objeto de especular los mercados mundiales de petróleo, aumentaron en septiembre su producción en un total de 2.5 millones de barriles diarios, aprovechando a niveles máximos sus equipos extractivos.

Pero las fuentes indicaron que con la proximidad del invierno en el hemisferio norte, la demanda se acrecentará, ahon-

dando la diferencia entre oferta y demanda.

Los precios del petróleo casi se duplicaron desde que Irak invadió a Kuwait el 2 de agosto.

Incrementos de producción de parte de Estados del Golfo y de otros integrantes de la Organización de Países Exportadores de Petróleo (OPEP) no bastaron para reponer los cuatro millones de barriles diarios de crudo perdidos luego que se decretara un boicote mundial contra el comercio con Irak y el ocupado emirato.

En el cuarto trimestre habrá un déficit de unos dos millones de barriles diarios entre la demanda y la oferta de petróleo de la OPEP. Pero las reservas en los países occidentales bastarán para cubrir la demanda de invierno", manifestó un empresario petrolero occidental en el Golfo.

Indicó que los países integrantes de la Agencia Internacional de Energía (AIE), organismo occidental que supervisa la energía mundial, cuentan con reservas promedio para 100 días de crudo, de las cuales una tercera parte está en manos gubernamentales.

La AIE se reunirá el viernes para debatir si se autorizará a países integrantes habilitar reservas y alentar ahorros de consumo.

Se cree que las exportaciones totales de crudo de los restantes productores del Golfo en la OPEP —Arabia Saudita, EAU, Irán y Qatar— alcanzarán a 10.7 millones de barriles diarios hacia fines de septiembre, y permanecerá a ese nivel.

Busca Irak Reforzar Nexos con Jordania

Pretende Asegurar un Corredor de Suministros lo más Posible

JAIMÉ HERNÁNDEZ, enviado

ABU DHABI, 28 de septiembre.—El régimen de Bagdad emprendió hoy una nueva ofensiva diplomática con la visita del canciller iraquí Tariq Aziz a Ammán, donde se entrevistó con el Rey Hussein de Jordania. Aunque no trascendieron detalles del encuentro, se veía el propósito de reforzar los lazos entre ambos países para garantizar un corredor seguro de suministros a Irak.

Sin haber logrado desactivar la escalada de ataques y represalias hacia

ambos lados de la confrontación político-militar, el gobierno de Saddam Hussein y Occidente parecían precipitarse hacia una guerra que podría extenderse a todo el Golfo, dentro de las próximas dos semanas.

Algunos días de la octava semana de crisis, desde la lavativa de las tropas iraquíes en Kuwait, los temores de un enfrentamiento armado lejos de disminuir se han acentuado, tras las advertencias lanzadas ayer por la Casa Blanca, así como por el gobierno francés, quien también ha exigido, en forma tajante, el repliegue iraquí de Kuwait, así como la liberación de todos los ciudadanos iraquíes que permanecen como rehenes.

Las posibilidades de una opción pacífica han sido así mismo actualizadas por el Ministerio del Exterior del Reino Unido que, en declaración distribuida a diversos medios de información del Oriente Medio, reconoce hoy que "si la opción diplomática y la presión internacional fracasan, entonces la única alternativa es expulsar a los iraquíes de Kuwait de la misma manera en que se expulsaron de Kuwait".

A la advertencia de Gran Bretaña, el "Newspaper" de la ciudad iraquí de Bagdad, que, no hace más de un día, el ministro del Exterior Roland Dumas, se había embarcado con el propósito de emprender acciones de reconciliación en caso de confirmarse la conexión entre el atentado que ayer mismo fue perpetrado contra personal militar francés en Chibut, en las costas del Mar Rojo.

Sin que hasta el momento ninguna fuente oficial se haya atrevido a aventurar sobre una fecha precisa para el inicio de las hostilidades en esta zona, fuentes de inteligencia militar británicas y estadounidenses han reconocido que la advertencia de Washington y la demanda de Francia han acelerado los preparativos de una guerra que podría estallar en la segunda o tercera semana de octubre.

Tras su encuentro ayer en Washington, con el representante del gobierno kuwaití depositado, el jefe Jaber Al Ahmed al Sabah, el Presidente de Estados Unidos, George Bush, reiteró todo el apoyo de su administración para expulsar a las tropas de ocupación iraquíes y restablecer la soberanía de Kuwait, a sus antiguos gobernantes.

Las palabras del Mandatario estadounidense aceleraron el inicio de los preparativos de una guerra cuyo calendario habla estado hasta este momento, a merced de las condiciones climatológicas en el Golfo, así como de la seguridad de miles de ciudadanos europeos y estadounidenses que han sido confinados en bases militares e instalaciones estratégicas para funcionar como "rescudos humanos de defensa".

Mientras la amenaza de una confrontación militar abierta parecía haber alcanzado un punto sin retorno, Saddam Hussein parecía empeñado en agotar las últimas reservas de paciencia de sus múltiples enemigos que hoy le rodean por aire, mar y tierra.

En un comunicado distribuido a primera hora de este sábado, Irak rechazó que esté a punto de cortar el suministro de alimentos a poco más de un millón de ciudadanos extranjeros que aún permanecen dentro de su territorio y añadió que "todos los extranjeros recibirán la misma dotación de alimentos que el pueblo iraquí".

Tras un primer comunicado, en el que el vocero gubernamental admitió que todos los extranjeros no están en condiciones de obtener cartillas de racionamiento, el Ministerio de Comercio rechazó la veracidad de este informe y reiteró que no se privará a nadie de alimentación en Irak.

Acordado por la sanjona de la "Coordinación" en su contra, así como por el férreo bloqueo militar, Bagdad simplemente hoy una nueva ofensiva diplomática frente al gobierno de Jordania, el último de sus aliados e interlocutores desde el estallido de la crisis el pasado 2 de agosto.

REUNIÓN DE TARIQ AZIZ CON HUSSEIN

En una sorpresiva visita, el ministro del Exterior iraquí, Tariq Aziz se reunió hoy en Ammán con el rey Hussein para intercambiar impresiones sobre la reciente evolución de los acontecimientos.

Según señalaron fuentes diplomáticas jordanas, la visita de Aziz al rey Hussein de Jordania "la primera desde su encuentro con el secretario General de la ONU, Javier Pérez de Cuellar, en agosto" tiene como propósito reforzar los vínculos de Bagdad y Ammán para mantener un corredor de suministros seguro en la zona.

Enfrentado a crecientes presiones para acatar los términos del bloqueo aéreo y comercial contra Irak, el monarca hachemí parece dispuesto a intentar la difícil tarea de conciliar las peticiones de ayuda de Saddam, con las exigencias de Occidente por respetar los términos del bloqueo.

Otro de los gobiernos del área que parece dispuesto a ayudar al gobierno iraquí, de cara al férreo bloqueo que Estados Unidos ha montado en su contra, es el de Mauritania que hoy mismo entró en contacto con el líder de Irak para intercambiar información y analizar la evolución de los últimos acontecimientos en las áreas político-militar.

Sin que hasta el momento ningún gobierno del mundo haya externado públicamente su apoyo al régimen de Bagdad, los gobiernos de Mauritania, Sudán, Yemen y Jordania se encuentran sin embargo entre aquellos que podrían "solidificarse" con la causa militar iraquí a juzgar por los recientes pronunciamientos de sus líderes, así como por la ayuda subterránea que han conseguido mantener para evitar el desmantelamiento del ejército de Saddam Hussein y sus tropas de ocupación en Kuwait.

Firmaron TLC Venezuela y Argentina

CARACÁS, 30 de septiembre (UPI).— El Presidente de Argentina, Carlos Saul Menem viajó hoy a Nueva York, luego de firmar anoche con el Presidente Carlos Andrés Pérez, un memorándum de entendimiento con las bases de un acuerdo marco de liberación comercial entre ambos países.

El documento fue firmado luego que ambos gobernantes se reunieron en dos oportunidades y coincidieron en la necesidad de acelerar la integración económica latinoamericana, como un medio para lograr una mejor competitividad internacional de las economías de la región.

El acuerdo marco tendrá como objetivo alcanzar la liberación arancelaria en un plazo que no exceda el 31 de diciembre de 1993, promoviendo la desgravación progresiva y lineal, de acuerdo con un cronograma, para llegar al ciento por ciento de preferencia en la fecha señalada.

Al momento de la firma del acuerdo marco, ambos países eliminarán todas las medidas restrictivas no arancelarias que obstaculicen dicho comercio.

Ambos países se otorgarán una preferencia inicial porcentual y lineal de 40% sobre el arancel vigente para terceros países.

Los productos negociados en los acuerdos suscritos por ambos países en la Asociación Latinoamericana de Integración se incluirán en el acuerdo marco y a tal efecto se acordó una reunión los días

19, 20 y 21 de noviembre en Montevideo.

Cada país confeccionará una lista de excepciones reducida en cuanto al número de asuntos y en cuanto al volumen de comercio, pero tales excepciones serán transitorias.

La administración del acuerdo marco estará a cargo de la comisión mixta permanente argentino venezolana, presidida por los respectivos ministros de Relaciones Exteriores.

El acuerdo marco entrará en vigencia luego de consultas de Argentina con Brasil, Uruguay y Paraguay y cuando Venezuela haga las mismas consultas y logre la aprobación de la Comisión del Acuerdo de Cartagena.

El acuerdo marco estará abierto a la adhesión, previa negociación, de los restantes integrantes de la Asociación Latinoamericana de Integración.

SISTEMA DE COMERCIO MULTILATERAL

NACIONES UNIDAS, 30 de septiembre (UPI).—

Existe una oportunidad única para promover un sistema de comercio multilateral realmente abierto, que ayude al desarrollo, manifestó el ministro de Relaciones Exteriores de Venezuela, Reinaldo Figueredo, luego de discutir el tema con varios colegas.

El Grupo de Consultas Sur-Sur, también llamado Grupo de los 13, se reunió a nivel de cancilleres, con la participación de ministros de otras naciones en desarrollo para discutir la marcha de la llamada Ronda Uruguay dentro del Acuerdo General de Aranceles y Comercio (GATT).

El Grupo de los 13, creado el año pasado en Belgrado durante la conferencia de países No Alineados, está integrado por representantes de las naciones en desarrollo.

La reunión fue copresidida por los cancilleres de Malasia, Senegal y Venezuela.

Figueredo indicó hoy a los periodistas que los participantes destacaron que la Ronda Uruguay, cuya meta es reducir las barreras arancelarias y la eliminación de subalídos, "brinda una oportunidad única para promover un sistema comercial multilateral realmente abierto creble, dinámico y durable".

Los participantes también destacaron que la comunidad internacional debe aprovechar esta oportunidad para generar un nuevo consenso en el campo de comercio y desarrollo.

Teniendo eso presente, señaló Figueredo, los cancilleres expresaron sus temores de que de la Ronda Uruguay pueda surgir un nuevo sistema comercial que vaya en contra de las naciones de dicho grupo.

"Por lo tanto se considera esencial que los países en desarrollo continúen activamente trabajando por sus objetivos comunes en las áreas cruciales de la Ronda Uruguay", manifestó el canciller.

Subió 10% la Producción de la OPEP en Septiembre

- ★ Llegó a Cerca de 22.1 Millones de Barriles
- ★ Arabia Saudita Contribuyó con 2 Millones
- ★ Posible que la Oferta no Cubra la Demanda

NUEVA YORK, 2 de octubre (Reuter).— La producción de petróleo de la OPEP aumentó 10 por ciento, llegando a aproximadamente 22.1 millones de barriles diarios el mes pasado, mientras miembros del cartel incrementaban la extracción para compensar los suministros faltantes en el mercado debido al embargo contra Irak y Kuwait, revela una encuesta realizada por Reuter.

Los 13 estados integrantes de la Organización de Países Exportadores de Petróleo intensificaron el caudal diario desde un nivel de 19.86 millones de barriles diarios en agosto, el más bajo de los 17 meses previos, cuando las sanciones de las Naciones Unidas virtualmente hicieron desaparecer las exportaciones de Kuwait e Irak, que entre ambos aportaban 20 por ciento de la oferta del grupo.

A fines de agosto, la OPEP dio el visto bueno a sus integrantes para elevar la producción a fin de cubrir el faltante en los mercados internacionales, calculado en cuatro millones de barriles diarios.

Arabia Saudita, el mayor productor de la OPEP, está haciendo el mayor aporte en esos esfuerzos, pues ha elevado su producción dos millones de barriles diarios desde que se desató la crisis, situándola en 7.5 millones de barriles por día, informó el lunes el ministro saudita de Petróleo Hilal Nazer.

Como resultado, el país también es el que más se ha beneficiado con los precios del crudo, que casi se duplicaron en los últimos dos meses.

Nazer indicó que su país aumentará aún más la producción en el futuro próximo.

El sondeo realizado por Reuter se basa en fuentes oficiales, de la industria y navieras de Asia, el Oriente Medio, Europa y Estados Unidos.

"Los miembros de la OPEP van a seguir tratando de incrementar la capacidad de producción. Tienen un lapso de tres o cuatro meses en el que será difícil producir demasiado", precisó Foster Dillon, analista de Energy Security Analysis Inc.

El domingo, el presidente de la OPEP, Sadek Bousena, de Argelia, manifestó que, a pesar de la extracción adicional, la producción del cartel probablemente no alcanzará el volumen de la demanda. Señaló que la OPEP está bombeando actualmente 22.5 millones de barriles diarios, lo que es aún inferior en un millón de barriles diarios al volumen de la demanda invernal prevista para el crudo del grupo.

Fuentes del Oriente Medio estimaron que el Kuwait

SIGUE EN LA PAGINA OUNICE

Subió 10% la Producción de la OPEP

Sigue de la página tres

ocupado por Irak produjo 125,000 barriles diarios en septiembre, contra 200,000 barriles en agosto.

Fuentes del Golfo Pérsico indicaron que los yacimientos petrolíferos de Kuwait siguen extrayendo crudo, que se emplea en alimentar usinas eléctricas

y plantas de desalinización de agua de mar.

Las fuentes estimaron que Irak extrajo 450,000 barriles diarios en septiembre, contra 850,000 barriles en agosto y 3.25 millones de barriles en julio. Debido al embargo comercial, Irak puede extraer sólo el crudo que necesita para sus necesidades internas.

Vigoroso Repunte de Japón y Europa

- ★ Con Precios Promedio de 30 Dólares el Barril de Crudo Habrá Crecimiento
- ★ Puede Pronosticarse un Desarrollo Promedio de 2.5 por Ciento: The Economist
- ★ Las Naciones del Tercer Mundo, en Condiciones Francamente Lamentables

The Economist

LONDRES, 3 de octubre.— No hay premios para quien adivine quiénes serán los delegados menos populares entre los ministros de Finanzas y los banqueros centrales que se reunieron en Washington, D. C., para las juntas anuales del Fondo Monetario Internacional y el Banco Mundial. Al elevar los precios del petróleo, Irak han grantizado un crecimiento más lento y una inflación más alta en la economía mundial. No sólo eso: ha obligado a los economistas del FMI a trabajar tiempo extra para actualizar su Perspectiva Económica Mundial bianual.

Estos acosados mascadores de números han llegado, sin embargo, a una conclusión tranquila y segura. Al suponer que los precios petroleros promedien 26 dólares el barril para el resto de este año, después bajarán para dar un promedio de 23 dólares el barril en 1991, esperan que el crecimiento en las economías industriales se desacelerará a partir de 4% en 1988 y 1989 a un nivel aún respetable de 2.5% este año y el próximo. Se prevé que Norteamérica, Canadá y Gran Bretaña observen un crecimiento de más de 1%, pero las economías de Japón y Europa continental deberán permanecer vigorosas (ver tabla). La inflación en el mundo industrializado subirá, pero sólo un poco. Incluso si los precios petroleros promedian 30 dólares el barril el año próximo (esta semana estuvo por arriba de 32 dólares), se espera que las economías industriales como grupo escapen a un derrumbe.

Aunque los países ricos tal vez estén mejor colocados para afrontar precios petroleros más altos que en los dos anteriores choques de los precios del petróleo, los países en desarrollo se encuentran en un estado más lamentable, y las reuniones de Washington sin duda recibirán gran cantidad de peticiones de ayuda financiera. Actualmente, los países en desarrollo consumen 22% del petróleo del mundo, en comparación con sólo 19% en 1973. El FMI reconoce que cada incremento de un dólar en el precio del petróleo reduce el crecimiento en los países en desarrollo exportadores de productos primarios casi al doble del nivel de las economías industrializadas.

El pasado mes de mayo el FMI pro-

noticó que las naciones en desarrollo crecerían 3.2% este año. Ahora se prevé un crecimiento de sólo 2.2%, pero la mayor parte de esta reducción se debe a políticas fiscales y monetarias más severas en lugar de a un petróleo más caro. En realidad, el FMI estima que los precios más altos del petróleo traen un beneficio pequeño para el crecimiento en la deuda neta de los países tercermundistas considerados como grupo, debido a que las alzas a los grandes exportadores de petróleo como México y Venezuela más que compensan las pérdidas de los importadores de petróleo.

Pero los promedios esconden más de lo que revelan: se pronostica que las economías de Asia se expandan en un saludable nivel de 5%, mientras que el PIB de Latinoamérica podría contraerse. El PIB promedio per cápita probablemente va a declinar en todas las regiones en desarrollo con excepción de Asia.

El impacto de los precios petroleros más altos sobre los países en desarrollo se verá agravado por el crecimiento más lento en la demanda de sus exportaciones, tasas de interés más altas y precios de básicos más bajos (los cuales han caído casi 40% desde 1980 en relación con los precios de exportación de las manufacturas en los países industriales). Las consecuencias para esos países en desarrollo importadores de petróleo que están intentando implantar programas de estabilización y reformas estructurales podrían ser terribles, por calificarlas suavemente.

Europa oriental será golpeada incluso más duramente por los precios petroleros más altos, porque a partir del próximo mes de enero también tendrán que pagar a la Unión Soviética en moneda dura por las exportaciones petroleras que actualmente obtienen por medio de intercambios. Se pronostica ahora que el PIB real de Europa oriental disminuirá un promedio de 5.3% este año (el pasado mes de mayo el FMI hizo una anotación en favor de una baja de menos de 1%), y después se estanque en 1991.

México y Chile Firman Planes de Cooperación Comercial

EDITH JIMÉNEZ

En el marco de la visita del Presidente de la República de Chile, Patricio Aylwin, y ante la presencia del Presidente de México, Carlos Salinas de Gortari, el director general del Banco Nacional de Comercio Exterior, Humberto Soto Rodríguez, se celebraron tres Convenios de Cooperación Financiera, Técnica y Comercial, con el Banco Sudamericano, el Banco de Santander y el Banco de Comercio Exterior, BICE, de Chile.

SIGUE EN LA PÁGINA VEINTIDÓS

México y Chile Firman Planes de Cooperación

Segue de la página cinco

Los convenios apoyarán la identificación de oportunidades para desarrollar proyectos de exportación y promover la participación conjunta de empresas mexicanas y chilenas.

El intercambio de información de proyectos gubernamentales de privatización, de ambos países, a fin de estudiar probables

Se trabajará en capacitación, investigación, docencia y promoción de las relaciones económicas y comerciales chilenas-mexicanas. Y se sistematizará el intercambio y consulta en materia de estadísticas, legislación y en general de todo aquel material que permita conocer las características de sus mercados para los productos de interés de ambas partes.

Se hace notar el fin de la cooperación entre las instituciones. Cada año se efectuará un programa de trabajo a desarrollar que contenga las medidas de colaboración específica que sean necesarias para el logro de los objetivos de los convenios.

Bancomext informó que en apoyo a las relaciones comerciales y financieras, han actuado en: apertura de la consellería comercial en Santiago de Chile; misión conjunta a la Cema-Bancomext; en la Feria Internacional de

participaciones, así como la elaboración de estudios tendientes al desarrollo de los mercados de capitales y en especial de sistemas privados de previsión social.

También contemplan la captación de recursos del exterior para financiar proyectos industriales de ambos países y eventos de promoción, con participación de empresarios que promuevan el intercambio comercial bilateral.

Chile-Fisa 90; en la misión de compradores chilenos a México, septiembre-octubre 1990; en la misión comercial mexicana a Chile, octubre-noviembre 1990 y en la promoción del fidejuciamiento del comercio exterior.

La balanza comercial de 1989 indica que México vendió a Chile 129 millones de dólares, en productos como automóviles, fibras textiles y químicas. Las importaciones provenientes de ese país son: frutas, leguminosas, pasta

Suman un total de 48.5 millones de dólares.

Respecto a los principales proyectos con Chile está la producción de vagones para el Metro de Santiago; conversiones para exportar a terceros mercados productos hortofrutícolas y se estudia la posibilidad de efectuar otros proyectos como los productos Transcordilleran y Norpacífico, localizado entre Argentina y Chile, con participación de Mexpelec y empresarios de dichos países.

Pierden su lugar Como Aliados Estratégicos y Prevén Otra Guerra con el Mundo Árabe

Inquieta ya a los Israelíes el Envío de Armas Ultramodernas de EU Para los Sauditas

ELIAS ZALDIVAR

JEERUSALEN, 3 de octubre (EFE) — La alianza de Washington con Arabia Saudita ha comenzado a quitar el sueño a los líderes de Israel que, acostumbrados de la asistencia norteamericana, sin expectativas y sin actuar ante las amenazas de Irak y la crisis del Golfo Pérsico.

Junto con la sensación de estar perdiendo el liderazgo como principales aliados estratégicos de Estados Unidos en la zona, los israelíes creen que en el futuro será objeto de una guerra global por parte del mundo árabe.

El envío de la venta norteamericana de 21,000 millones de dólares en equipos militares y armas de Arabia Saudita, operación que debe de aprobar el Congreso norteamericano, se ha convertido en la mayor preocupación de las autoridades militares de Israel.

Los comentaristas de la prensa local destacan que, tras la invasión de Irak a Kuwait, lo que Arabia Saudita le reclamará a Saddam Hussein fue el por qué no había marchado sobre Jerusalén, en lugar de hacerlo sobre Kuwait.

Lo que el gobierno del Primer Ministro Isaac Shamir, o los comandantes militares, deben callar para no quemar las alanzas entre Washington y el mundo árabe, contra Irak lo dicen a los diarios los expertos israelíes en asuntos del Oriente Cercano.

La inquietud de los israelíes radica en la incógnita sobre cuál será el destino de las armas norteamericanas en Arabia Saudita y qué cuenta los menos de diez mil hombres en sus fuerzas armadas y sus arsenales ultramodernos, según Yacov Goldberg, del Institute of International Studies sobre Oriente Cer-

cano de la Universidad de Tel Aviv.

Si las armas que Estados Unidos venderá a Arabia Saudita fuesen para que usen las tropas estadounidenses acantonadas ahí, quizás por muchos años quedaría neutralizado el peligro para Israel, según el analista Gerold Steinberg.

Pero la inestabilidad del régimen saudita, destinada para 900 millones de musulmanes, por la presencia de los cruzados estadounidenses en esa tierra santa, puede acabar en alguna revolución cuando se marchen las fuerzas de Estados Unidos, concluye Steinberg.

Estados Unidos debería asistir a Israel debido a los gastos militares que implica el desplazamiento de sus fuerzas armadas con motivo de la crisis en el Golfo, dijo ayer Arens en el Consejo de Asesores, informó el diario Haaretz.

"Está claro que no podemos recibir ayuda de Arabia Saudita, que está ganando una fortuna con el aumento de precios del petróleo", agregó Arens.

En los últimos 15 años, dijo Goldberg, Arabia Saudita, aliado de Estados Unidos, invirtió 73,000 millones de dólares en armas, sobre un presupuesto global de gastos militares por 200 mil millones.

A pesar de ese arsenal, ante una posible invasión a Arabia Saudita, el gobierno del rey Fahd se sintió indefenso y pidió la intervención norteamericana, afirma el experto israelí.

Según fuentes israelíes,

personal militar de Jordania entrena a oficiales de Irak en el uso de los cohetes antiaéreos Hawk, adquiridos por el rey Hussein en Estados Unidos y que ahora pueden servir para abastecer a aviones en caso de estallar una guerra.

Arabia Saudita no ha participado directamente en las guerras contra Israel, cinco desde 1948, pero en todos los casos envió armas a los estados árabes comprometidos en sus conflictos armados.

Según el diario Jerusalem Post, Estados Unidos ha violado los acuerdos previos para mantener la superioridad cualitativa y tecnológica de Israel sobre la de los estados árabes vecinos, con la venta de armas a Arabia Saudita.

En los últimos 20 años, las armas de Estados Unidos superan siempre en muchos EQUIVOCADA afirma, desde el tremolado dejado en Vietnam hasta las que la revolución albanesa del ayatolá Jomeini se cobró después de derrocar a los de ayer. Resa Pahlavi, en 1979.

Goldberg declara que el pequeño ejército saudita no tiene capacidad para absorber 21,000 millones de dólares en armas norteamericanas, a menos que el gobierno de Riad se proponga impedir el servicio militar obligatorio en ese país.

El Alza del Crudo Elevó a 4.9% el Índice de Inflación en Chile

SANTIAGO, 3 de octubre. (UPI y ANSA) Debido a los altos precios del petróleo, el alza del costo de la vida en Chile en septiembre experimentó una súbita aceleración que las autoridades estimaron hoy en 4.9 por ciento, la mayor cifra de inflación mensual desde hace ocho años. En lo que va del año, la inflación ha sido del 20.9 por ciento.

"Es una cifra elevada que causa preocupación en la opinión pública y que es motivo de constante análisis en el gobierno", dijo el ministro de Economía, Carlos Ominami, "en tanto algunos analistas sostienen que se vive "una situación de crisis".

En un discurso pronunciado ante la Cámara Alta, el senador conservador Sergio Diez Instó ayer a "iniciar un período de reflexión económica para tomar medidas adecuadas a tiempo, tanto por la política de ajuste para evitar la inflación, como por la situación de crisis económica derivada del conflicto del Golfo Pérsico".

Ominami indicó que "la economía internacional al atravesar por un período de turbulencia. El impacto externo no se ha traspasado totalmente a los consumidores nacionales evitándose, en la medida de lo posible, mayores sacrificios".

Los precios del petróleo se cobraron a razón de 25 dólares por barril. Chile importa 50 por ciento de sus requerimientos de crudo, en el mercado ocasional.

Añadió que el alza del petróleo "provoca una situación de empobrecimiento relativo. Sin la gran disciplina económica puesta en práctica para ajustar la economía (caracterizada por un encarecimiento del dinero y altas tasas de interés), las consecuencias inflacionarias del precio del crudo serían mucho mayores".

El presidente del conser-

vador Partido Unión Demócrata Independiente (U.D.I.) afirmó que "la verdad demuestra que el programa de ajuste del gobierno no ha tenido éxito; su falla más importante es la alta tasa de interés", y añadió que entre dos y dos y medio de la cifra mensual de la inflación, puede atribuirse a la crisis en el Golfo Pérsico y el resto obedece al impacto del programa de ajuste.

La diputada de la oposición Renovación Nacional, Evelyn Matthei, opinó que "dos por ciento de la inflación puede atribuirse al alza del petróleo, pero el resto sigue siendo alto, lo que va a aumentar el valor del dólar y, con ello, el costo de todas las importaciones y la inflación seguirá en aumento", mientras el dirigente de oficialista Partido Radical, Sergio Carrasco, manifestó que la alta tasa inflacionaria obliga a considerar un alza de salarios "ya que los nuevos precios, que dependen de factores internacionales, no pueden ser descargados sobre las espaldas de los asalariados".

Asimismo, ante el brusco incremento de la tasa de inflación, el gobierno demócrata del Presidente Patricio Aylwin instó de inmediato a la población a guardar "una conducta de solidaridad y cooperación"; los opositores atribuyeron la inflación a errores en la política económica oficial y los sindicatos pidieron "bonos compensatorios" para enfrentar la inflación.

Ominami descartó de inmediato la petición de un "bono compensatorio", presentado por los dirigentes de la Central Unitaria de Trabajadores (CUT), argumentando que "no es la oportunidad de responder a situaciones de emergencia con la multiplicación de las demandas, por muy legítimas que éstas sean".

Por su parte, el ministro secretario general de Gobierno, Enrique Correa, afirmó que "somos víctimas de una grave crisis internacional, pero ni la voluntad de crecimiento del gobierno, por una parte, ni su decisión a la inflación por otra se verán debilitadas".

No, no podía ser un sueño... y sin embargo... Pero ahí estaba, casi como una necesidad de reafirmación, de convencimiento. Hasta que se desató el apuro en el instante, en que Immo von Kessel, Ministro Consejero de la República Federal Alemana dijo el final de su discurso: "Señores, amigos... de ahora en adelante, el 3 de octubre será el Día de la Unidad Alemana... nuestra Fiesta Nacional".

Oleg Darushenkov, embajador de la Unión Soviética, conservaba su habitual elegancia miraba —tal vez sorprendido— la multitud reunida, pero no perdía de vista el significado histórico del acontecimiento. En el cuadro actual —oponía— la reunificación de Alemania es un factor positivo; resuelve problemas muy antiguos, y permite esperar que no haya problemas por la reunificación.

No se podía dar un paso. Más gente seguía llegando. Por allá Samuel Berkstein, director para la Unión Soviética y Europa Oriental de la SRE, Ortiz Monasterio, de Derechos Humanos; Francisco Rodríguez, jefe de Redacción

Alemania Respetará Fronteras Y no Reclamara

BERLIN, 3 de octubre.—"Alemania va a respetar sus fronteras actuales y no va a reclamar territorios a nadie; del suelo germano no saldrá una nueva guerra; por el contrario, la política exterior va a poner todo su empeño en la cooperación y la conciliación pacífica de los intereses", señaló el canciller Helmut Kohl en un mensaje enviado a todos los gobiernos del mundo, durante la primera jornada del nuevo Estado alemán.

Similar fue el mensaje del Presidente Richard von Weizsäcker, quien tras evocar la responsabilidad histórica del holocausto nazi, hizo hincapié en la solidaridad entre los ciudadanos alemanes y en la convivencia en paz con los países vecinos. "Esta unidad no fue hecha por la fuerza, sino pacíficamente acordada; es parte de un proceso histórico de toda Europa

que busca la libertad de los pueblos y un nuevo orden pacífico de nuestro continente. Queremos servir a este propósito", afirmó.

Mientras los 70 millones de alemanes, según festejando hoy el nacimiento de su nuevo superestado con día de asueto en los 18 estados federados, el canciller Kohl se referió a los jefes de Estado y gobierno de todos los países del mundo que la unificación alemana será puesta al servicio de la paz en el mundo y de la unidad europea.

"En el futuro, sólo la paz irradiará del suelo germano... La unificación de Alemania está inextricablemente vinculada con la de Europa. Continuaremos resueltamente trabajando por la unificación europea, con la misma determinación con la que trabajamos en busca de la unidad germana. Estas palabras tienen por meta calmar los temores de muchos europeos que al pensar temiendo que la poderosa Alemania en el centro de Europa se convertirá en una fuerza excesivamente dominante en el continente", resaltó.

Luego, en conceptos entrelaminados "después las aspiraciones soviéticas", Kohl afirmó que la RF se junta en la OTAN, pero que la alianza "será un pilar fundamental de nuevas y más amplias estructuras de

El canciller reafirmó la inevitabilidad de las fronteras, "no pediremos ninguna reivindicación territorial a nadie en el futuro" juró, al no nombrar a Polonia, y respecto de los países del Tercer Mundo aseguró que "los países del continente americano, de África y de Asia pueden contar con nuestra solidaridad y con la seguridad de que las inversiones realizadas para la unidad alemana no los perjudicarán".

UNA TAREA BIBLIODIAL

El presidente Richard von Weizsäcker, durante un acto solemnemente en la Filarmónica de Berlín, tras reiterar los conceptos de paz y europeísmo que animan al nuevo Estado, declaró que una de las tareas más importantes de Alemania sería la rápida vinculación de Polonia, Checoslovaquia y Hungría a la Comunidad Económica Europea y el apoyo a la URSS en su difícil transición política.

"La frontera occidental soviética no debería convertirse en la frontera oriental europea", declaró Von Weizsäcker en un claro eco al concepto gorbachoviano de la Casa Común Europea.

Tras las interpretaciones de los compositores alemanes Johannes Brahms y Johan Sebastian Bach por la Filarmónica de Berlín en la ceremonia más por primera ocasión reunió a todos los dirigentes de la nueva Alemania, volvió a recordar el holocausto nazi. "El terror nazi y la guerra que ocasionó infligió una grave injusticia y sufrimientos a casi la totalidad de Europa y a nosotros; continuaremos recordando a las víctimas".

El nuevo día trajo consigo las primeras grandes decisiones y medidas. Al gobierno de la RFA se integran, a partir de hoy, Sa-

bina Bertram-Pohl, hasta ayer presidenta de la Cámara del Pueblo (Parlamento de la ex RDA), lo mismo que Lothar de Maizière (ex Primer Ministro), Gunther Krause, Reiner Otlich y Hans Joachim Walter, todos ellos como ministros sin cartera para asuntos especiales. Sucesivamente, al hablar en nombre de los "alemánicos orientales" Sabina Bertram-Pohl señaló hoy que "lo que queremos no es una tierra de promisión donde corra la leche y el miel, sino una tierra en la que podamos desarrollar nuestros talentos, una tierra de justicia, una tierra donde todos compartamos con solidaridad".

En cuanto al programa de la RFA, se anunció también en el momento de la Unión Democrática Cristiana, la socialdemócrata, el del Partido del Socialismo Democrático, el liberal, de la Unión Social Cristiana y el de los Verdes y de Alianza 90, la continuación definitiva de las nuevas tareas, sin embargo "no se verá sino hasta después de las elecciones del 2 de diciembre próximo".

TODO SE DERE A LAS REFORMAS DE GORBACHOV

El diario Pravda, órgano del Partido Comunista de la Unión Soviética, publicó hoy una entrevista con el canciller Helmut Kohl en la que declara que sin las reformas iniciadas por el líder soviético la reunificación alemana no se habría efectuado con tanta rapidez y armonía. "Da un intento por calmar el temor de amplios sectores de la población de la URSS por la reunificación", Kohl pidió a los soviéticos que sientan seguridad y confianza en la reunificación de las históricas relaciones de cooperación y amistad entre los dos países.

El canciller aseguró que si el país estableciera una política de puente entre Europa Oriental y Occidental, teniendo siempre en cuenta "los deseos, preocupaciones e intereses de nuestros vecinos".

"Nuestra tarea principal estriba ahora en convencer con palabras y hechos, de que la reunificación será provechosa para los pueblos de mundo", añadió.

El Embargo Económico a Irak: Anticipación al Futuro

ARTHUR SCHLESINGER Jr., de AP-Dow Jones

NUEVA YORK, 3 de octubre.— La invasión de Saddam Hussein a Kuwait requirió, como la ha recibido, una aguda respuesta internacional. El Presidente Bush en las primeras semanas realizó una labor profesional en la organización de esa respuesta al agrupar una coalición que incluía a los estados árabes y garantizar el apoyo de las Naciones Unidas para un embargo económico, además de obtener la cooperación soviética. Evitó los peligros de la acción norteamericana unilateral y dio nueva vitalidad al

APROVECHAR LA OPORTUNIDAD

Varios enviarían las tropas contra Saddam. Dicen que, a menos que tomemos la oportunidad hoy, en unos cinco o 10 años a partir de ahora Saddam, armado con armas químicas y quizás bombas nucleares, reanudaría su marcha hacia la supremacía. Dicen: permítanos destruir quirúrgicamente sus instalaciones de armas químicas y nucleares mientras podamos.

La forma en la que la historia ha destruido nuestras certidumbres en los últimos años debería hacernos conscientes respecto de tratar de proveer el futuro. Recuérdese a esos profetas durante el punto culminante de la Guerra Fría que estaban muy seguros de las consecuencias si el otro lado no era aniquilado por lo que instaron a la guerra preventiva. Hubieran podido persuadir a sus gobiernos de dejar caer la bomba sobre Rusia o sobre China o sobre Estados Unidos... pero, gracias al cielo, no lo hicieron.

El razonamiento empleado en dichos casos, como André Sajarov escribió en sus memorias, es "erróneo en principio. Sabemos demasiado poco acerca de las leyes de la historia. El futuro es impredecible; no somos dioses". Se requiere de arrogancia para proclamar un conocimiento anticipado suficiente de lo que Irak hará en los próximos cinco o diez años para justificar el sacrificio de incontables vidas actualmente.

En cuanto a "las huelgas quirúrgicas", desde luego que el adjetivo tiene un sonido consolador. Implica precisión, rapidez, limpieza y resultado curativo. Pero la experiencia ha mostrado ampliamente que los huelgas quirúrgicas son una ilusión. No hay tal cosa. El bombero Stealth perdió objetivos en Panamá, aun cuando combatió la distracción del fuego antiaéreo (del cual habría mucho en Irak). Bombardear a Irak aniquilaría a miles e incrementaría la permanente aversión árabe por Norteamérica.

Tampoco, a pesar del general Dugan, puede la fuerza aérea por sí sola ganar una guerra seria. La fuerza aérea puede sólo preparar el camino para la infantería. Una invasión resultante de Kuwait sería sangrienta y costosa: una invasión del propio Irak sería brutal. Nuestras tropas en su mayoría carecen de experiencia de combate, y todas carecen de experiencia en guerras en el desierto. Sus armamentos son a menudo tan complejos que una buena tormenta de arena los descompondría. Nuestros soldados confrontarían a cientos de miles de elementos de tropas iraquíes que conocen el terreno, están acostumbrados al calor y al brillo del desierto y están endurecidos por años de guerra cruel.

★ Cuestionamiento Sobre el Despliegue de EU
★ El Petróleo como Gran Factor de Respuesta
★ Su Repercusión Será Menor a la de 1970

principio de seguridad colectiva.

Después el Presidente fue más allá. Hizo de Estados Unidos el líder de la respuesta colectiva. Despachó a 150 mil elementos de tropa en tierra a Arabia Saudita. Está comprometido, parecería, en un gran juego. Está a la espera de que este prodigioso despliegue de fuerza militar a la cabeza de la coalición política y el embargo económico provoque que Saddam se arrepienta y se retire. Pero supóngase que Saddam se mantiene firme, ataca se abstiene de la provocación militar y busca manera de evadir el embargo y dividir a la coalición. ¿Estrategia qué?

El despacho de extensas fuerzas terrestres a Arabia Saudita reduce nuestra flexibilidad. El poder aéreo naval puede entrar y superar situaciones riesgosas con comparativa facilidad. Pero nuestro compromiso de fuerzas terrestres es una importante producción.

Bush tenía el petróleo en mente. Claramente el petróleo es un gran factor en nuestra respuesta. Si se hubiera especializado Kuwait en producir incienso y mirra, ¿no dudar de que nuestra indignación sobre la invasión hubiera sido tan vigorosa. Y el petróleo árabe es importante para la economía. Pero, ¿tiene una importancia de vida o muerte?

El "chocó" petrolero", dijo The Economist recientemente, "probablemente va a ser más pequeño que los de la década de los 70 y las economías industriales se encuentran en mejor forma para absorberlo". Esta publicación dice: "La amenaza económica del petróleo es menor que en la década de los 70... El mundo surgirá de esta crisis menos clarificado de lo que estaba a partir de la década de los 70".

Incluso en el peor de los casos, Saddam no puede retener el petróleo del mercado mundial. En realidad, lo estamos castigando hoy por no comprar el petróleo que le gustaría vender. Debe vender su petróleo a fin de obtener divisas para subsidiar sus proyectos y pagar sus deudas. Si pone el precio demasiado alto, estimula la conservación y la sustitución. Por tanto, no lleguemos al pánico por vagos temores acerca de la desaparición del petróleo, no maldiciendo a los norteamericanos a morir para que se vuelva a cotizar a 20 dólares el ba-

INTERVENCIÓN FALLIDA

Recuérdese el gran debate durante la Guerra de Vietnam. Los líderes de la escuela realista en asuntos externos—George Kennan, Walter Lippmann, Reinhold Niebuhr, Hans Morgenthau, William Fulbright—se opusieron a la intervención norteamericana debido a que no pensaron que el resultado de la Guerra de Vietnam tendría mucho impacto, de una forma u otra, sobre los intereses vitales de Estados Unidos. La historia ha mostrado que tenían razón. Nuestra intervención fracasó, sin daño perceptible para los intereses vitales norteamericanos. No salgamos al exterior, como notoriamente lo dijo John Quincy Adams, en busca de monstruos que destruir.

¿Cómo, si el juego de Bush falla, nos retiraremos sin guerra? La mejor esperanza, creo, es que los propios árabes, con su habilidad en el regateo, puedan desatar un acuerdo. Dicho acuerdo podría concebiblemente incluir la retirada de Irak de Kuwait, pero también podría incluir concesiones a Saddam con respecto a la perforación a lo largo de las fronteras y el acceso iraquí al Golfo. Claramente no garantizaría la restauración de la familia real. Se quedaría corto con relación a nuestros objetivos declarados.

Crecen las Exportaciones Colombianas de Crudo

BOGOTÁ, 4 de octubre (AP).— El petróleo será en 1990 el principal producto de exportación de Colombia con ingresos estimados en 1,500 millones de dólares, muy superiores al café, que ha sido el tradicional soporte de la economía nacional.

Carlos Lacompé, vicepresidente comercial de la empresa estatal Ecopetrol, reveló que a raíz del conflicto del Golfo Pérsico, Colombia está vendiendo petróleo a precios sin precedente que han llegado hasta 35 dólares el barril.

Gracias al aumento de los precios, las exportaciones de crudos que en 1989 apenas superaron los 900 millones de dólares este año llegarán a 1,500 millones de dólares, indicó Lacompé en un seminario para periodistas sobre la industria petrolera colombiana.

Colombia vende unos 220,000 barriles diarios a Estados Unidos y Chile. Su producción total es de 465,000 barriles diarios.

Las exportaciones de café apenas alcanzarán a unos 1,300 millones de dólares, en baja debido a la depresión de los precios provocada por el rompimiento del acuerdo para regular el mercado con cuotas de exportación, el cual no pudo ser restablecido en la reciente conferencia de la Organización Internacional del Café.

Colombia sin embargo gastara este año alrededor de 500 millones de dólares en la importación de gasolina debido a que las refinerías nacionales son insuficientes para atender la totalidad de la demanda interna, señaló Lacompé.

Decide Chile Subsidiar los Precios de la Gasolina

La Crisis del Petróleo Afecta a su Economía, usa la Reserva de Divisas

SANTIAGO, 27 de septiembre (AP y UPI).— La floreciente economía chilena comienza a verse afectada por la actual crisis petrolera, por lo que el gobierno ha decidido acudir a sus reservas de divisas para financiar el peor repunte inflacionario en casi una década.

La decisión de otorgar subsidios momentáneos a los precios de los combustibles fue acordada en una reunión del gabinete ministerial presidida por el vicepresidente Enrique Kraus.

Por otra parte, la agrupación Familiar de Ejecutados Políticos de Chile, integrada por parientes de presos políticos fusilados durante el pasado régimen militar, anunció hoy que los jóvenes ligados a esa organización se negarán a cumplir con el servicio militar obligatorio.

Enrique Correa, ministro secretario general de gobierno, aseguró que "no se tomarán medidas apresuradas que perjudiquen a la gran masa consumidora".

Indicó que el acuerdo de mantener los precios interinos que ya fueron aumentados en un 35 por ciento en agosto, se adoptó "dado que el país cuenta con las reservas suficientes para absorber los mayores costos internacionales de crudo".

Las reservas internacionales alcanzaban en agosto los 4,370 millones de dólares.

El declinamiento de su producción petrolífera, por agotamiento de sus pozos, ha hecho de Chile un país dependiente en un 85 por ciento del crudo importado y sus importaciones hasta antes de la crisis desatada por la invasión iraquí a Kuwait llegaban a unos 800 millones de dólares.

Con el mayor costo del petróleo, el precio aumentó entre 250 y 300 millones de dólares, según las autoridades. Pero el reajuste de precios dispuesto hace un mes se hizo sobre un cálculo de 25 dólares el barril de crudo.

El ministro de Economía, Carlos Ominami, indicó hoy que por cada 15 por ciento que aumenten los combustibles, la inflación se incrementa un uno por ciento. Este mes, debido a los efectos de los precios más altos, el costo de la vida aumentará en un 4 por ciento, según estimaciones oficiales.

Este año, las medidas de ajuste aplicadas en el primer semestre para frenar la inflación redundaron en una menor actividad productiva. Los cálculos oficiales de 4 por ciento de crecimiento del Producto Interno Bruto cayeron a tan sólo 2 por ciento en circunstancias que el "recalentamiento" del año pasado lo elevaron 10 por ciento.

Por otra parte, el contingente del ejército chileno se basa principalmente en la conscripción y cada año ingresan al servicio militar unos 20 mil jóvenes por un lapso de 18 meses. Unos 100 de ellos podrían ser familiares de ejecutados políticos, dijo la dirigente de la agrupación Familiar de Ejecutados Políticos, Rosa Silva.

En un comunicado, señaló que la medida acordada por la agrupación será selectiva "mientras no se reestructuren las Fuerzas Armadas" y no existan "reglamentos internos que impidan que se atente contra los derechos humanos".

Quien no cumple con el servicio militar es considerado "premio" y las autoridades militares tienen facultades para ordenar su detención y mantenerlo en calidad de conscripto por un período doble al normal.

Turquía Perdió 6,000 Millones de Dólares por el Alza del Crudo

JAMIE DURAN 5/10/90

Turquía ha perdido ya seis mil millones de dólares por el alza del crudo y por la suspensión de la venta de sus productos a Irak con motivo de la crisis del Golfo Pérsico y hace dos meses cerraron el oleoducto que llevaba el petróleo iraquí a los países de la región, lo cual no le ha significado ningún problema interno, afirmó ayer el embajador de Turquía en nuestro país, Tanju Ugen.

Indicó que una delegación de parlamentarios de Turquía llegaron ayer para entrevistarse con el presidente de la Gran Comisión del Senado, Emilio M. González, y el diputado Hudo Domínguez Guzmán sobre la 84. Reunión Interparlamentaria Mundial, que habrá de celebrarse en Montevideo, Uruguay.

El embajador turco dijo que el comercio entre México y Turquía es muy bajo y apenas suma de 30 a 40 millones de dólares anuales y esa cifra tan reducida se debe a la lejanía de las dos naciones.

Destacó el embajador Ugen que Turquía es una nación de 50 millones de habitantes, miembro de la OTAN y de la Comunidad Económica Europea y es una nación donde conviven religiosamente los europeos y los musulmanes.

"Fumos los primeros en anunciar las sanciones del Consejo de Seguridad de las Naciones Unidas contra Irak, aunque por lo demás tenemos muy buenas relaciones con las otras naciones árabes y esperamos que el actual conflicto se resuelva por medio de negociaciones políticas y no por la fuerza", dijo el embajador turco.

Turquía no Desea un Conflicto Armado en el Pérsico, Ugen

Turquía, al igual que México, no desea un conflicto armado en el Golfo Pérsico, afirmó ayer el embajador turco en nuestro país, Tanju Ugen.

El diplomático, que ayer acompañó a una misión legislativa turca a una visita a la Cámara de Diputados y tuvo una reunión con el líder opositor priista Guillermo Jiménez Morales, señaló que su país perderá este año aproximadamente 10 mil millones de dólares y quizá 15 mil más el próximo año, a causa del conflicto creado por la invasión de Irak a Kuwait.

Sin embargo, reiteró que Turquía como México, apoya el embargo económico decretado sobre Irak, por las Naciones Unidas. En este aspecto convocó al gobierno mexicano a solidarizarse con Turquía y buscar una alianza que derive en beneficios mutuos.

Unos cinco mil ciudadanos sudafricanos, principalmente técnicos, petroleros, se hallan aún en Irak.

Mientras tanto, el comandante de las fuerzas armadas egipcias en Arabia Saudita, general Mohamed Ali Billal, en declaración publicada hoy por el diario Al Khalil, de Charjah, dijo que Egipto no participará en un ataque contra Irak.

Añadió que la misión principal de sus fuerzas es puramente "defensiva".

Asimismo, Siria y Egipto reafirmaron hoy en Damasco que "es necesaria la retirada incondicional de las tropas iraquíes de Kuwait", durante una conversación entre los cancilleres de ambos países, Faruk el Shareh y Emrat Abdel Meeruid, informó la agencia noticiosa siria SANA.

Mientras más de 1,300 ciudadanos kuwaitíes cruzaron la frontera hacia Irán a través del puesto de control de Shalamchen, al sur del país, en las últimas 24 horas.

Con el grupo de kuwaitíes recién llegados, que entraron a Irán con 429 vehículos privados y seis autobuses, son ya 5,277 los refugiados del invadido emirato que han emigrado a territorio iraní en la última semana.

Por otra parte, la OLP pidió una reunión "urgente" del Consejo de Seguridad de las Naciones Unidas tras los incidentes ocurridos en Jerusalén.

La OLP dijo que espera una "respuesta adecuada" del foro mundial a los sucesos que dejaron por lo menos 22 palestinos muertos, y añadió que hay casos graves de familias palestinas muy necesitadas de

el invadido Kuwait, por lo que los envíos de alimentos y medicinas deben quedar exentos del embargo decretado contra Irak.

Finalmente, el viceministro estadounidense Henry Mautz, comandante de la Séptima Flota en el Pérsico, dijo que hasta la fecha más de 2,000 barcos mercantes han sido inspeccionados por la marina de los países que participan en la fuerza multinacional de intervención en el golfo

Asombroso Logro Diplomático de Bush el Frente Amplio Contra S. Hussein

De Newsweek

WASHINGTON, 5 de octubre.—Para George Bush, la coalición internacional contra Irak es un asombroso logro diplomático. El embargo comercial es observado casi universalmente. Y hasta ahora, Bush ha contribuido a convencer a unas 30 naciones para que aporten apoyo militar o financiero a la posición contra Saddam Hussein. Argentina dijo que enviaría un crucero y una fragata, a incorporarse al bloqueo en el Golfo Pérsico, las primeras fuerzas militares voluntariamente por un país latinoamericano. Pero hay ciertos obstáculos. En primer lugar, el presidente Carlos Menem dijo claramente que el Estado Unidos iniciaba operaciones militares directas contra Irak, una bofetada de guerra que estaría autorizada a unirse. Señaló que el Parlamento argentino tendría que dar su autorización antes que los marinos pudieran ser enviados a combatir. Menem no está allí para intervenir, dijo Menem.

La gran coalición se ha vuelto la carga de Bush, tal como su triunfo. Ahora que ha logrado que tanto países como Estados Unidos, Irak debe tratar de mantenerse juntos durante todo el tiempo que sea necesario para que Saddam se retire, y si, en contra de sus propias ganas, la situación desmucha en guerra, Bush tendrá dificultades para mantener a los países aliados en su campamento. Dependiendo de las circunstancias, si Saddam invade Arabia Saudita o más adelante, la mayor parte del mundo se congregará a su alrededor. Pero, si Bush insiste en una firme insistencia que la acción directa sea el único camino para sacar a Saddam de Kuwait y terminar con su amenaza a la región, la libertad de acción diplomática será limitada. Algunos países con tropas en la zona podrían querer atacar a Saddam; una pérdida de fuerzas árabes sería simbólicamente reversible. Otras naciones que no han enviado tropas a Arabia Saudita podrían simplemente retirar un apoyo político crucial. Estas especulaciones son el fruto del éxito diplomático de Bush. El camino para la guerra directa es limitado. Hace un año fundadores del gobierno que se comprometieron a no usar la fuerza. Los ataques advertieron la acción directa que la fuerza directa cada vez más cercana. En la televisión oficial de Irak, se anunció un llamado militar después de anunciar fragmentos como "El ejército de la revolución" y "El Comando Revolucionario" al mando de los líderes de la revolución. El ejército iraní se involucra en la guerra de todos los frentes. El ejército iraní se involucra en la guerra de todos los frentes. El ejército iraní se involucra en la guerra de todos los frentes.

Asombroso Logro Diplomático de Bush el Frente

En una rueda de prensa. Poco antes, el secretario de Defensa, Dick Cheney, respondió abruptamente al jefe del Estado Mayor de la Fuerza Aérea, General Thomas Dugan, por una entrevista polémica en la cual dijo que Washington consideraba una guerra aérea total que llevaría a la caída de Saddam. El punto crucial sería el centro de Bagdad, el cual podría perjudicar a alguien, sería en su casa. En su rueda de prensa, Bush dijo que sería responsable a Saddam de cualquier "terrorismo sospechado por los ataques". Y denunció a Irak por "el desmantelamiento sistemático de Kuwait".

Se espera que el presidente decida antes de mañana si el embargo tiene probabilidades de triunfar, o si será necesario enviar las fuerzas armadas a Saddam. Un alto colaborador confía que Irak enviará las tropas en Arabia Saudita el Día de Acción de Gracias, probablemente después de entrar a una ciudad europea en París. Presumiblemente Estados Unidos no lanzará un ataque aéreo de esa fecha; tampoco los ataques aéreos se lanzarán en Kuwait si las tropas están colocadas en posición defensiva. Pero Bush se decide eventualmente por una iniciativa militar, las acciones serán tomadas, pero solamente por las opciones de los Estados Unidos. El embargo de Irak es un desafío de estrategia de contención militar. El embargo de Irak es un desafío de estrategia de contención militar. El embargo de Irak es un desafío de estrategia de contención militar.

El costo de la colaboración internacional. En el primer día de la guerra, Bush ha dado a otros países una vez en sus tropas. En el Golfo, se ha unido a la lucha por el Golfo, dijo un alto funcionario estadounidense en un momento de euforia apoteósica internacional plena el presidente. Pero el mundo no está tan unido como se esperaba. Para comenzar, Arabia Saudita, el único país árabe que ha estado en el norteamericano lanzada desde un momento en adelante, se enfrenta a una gran dificultad en obtener la participación de tropas sauditas. Los países árabes egipcios y kuwaitíes. De hecho, esos países árabes (los países árabes) y Estados Unidos; ellos quieren destruir a Saddam, pero tanto los Washington podría conformarse con financiarlo. Pero el problema es que el embargo de Kuwait con la participación árabe es una iniciativa militar. Los países árabes que se unen al frente islámico contra Saddam podría perjudicar el esfuerzo guerrero.

Parece Inevitable en EU la Recesión Económica

- ★ "Adiós a las Vacaciones de Verano... Ahora Habrá que Trabajar"
- ★ La Tropa en el Pérsico Cuesta al Contribuyente 45 Millones de Dólares
- ★ El Monto Sería de Once mil Millones de Dólares al año si Continúan Allí

SERGE MARTI, de Le Monde

NEW YORK, 5 de octubre.—Una banda de alegría festejantes, con confeti en los cabellos y el arco de golf en bandolera, se esfuerzan en trepar las gradas del Capitol, Hill en tanto dos hombres de negocios los contemplan con condescendencia suspirando: "Adiós a las vacaciones de verano... Ahora habrá que volver a pensar en las ocupaciones diarias..." Con esta representación publicada la víspera del regreso escolar en Estados Unidos, el Richmond Times llama al mundo político a retomar el camino del Congreso y que ya es tiempo de pasar a las cosas serias.

Durante un poco más de un mes, los parlamentarios en vacaciones pudieron comodamente cruzar las espaldas con Saddam Hussein en cada día apreciar en sus pantallas cines. Algunos han estado el espíritu de aventura llegando incluso a visitar a algunos de los miles de soldados parapetados en Arabia Saudita en espera de un ataque que Bush se niega a lanzar. Un medio de subir la moral y las tropas. Y de comenzar a calcular cuánto va a costar este importante perfil ofrecido a la Armada de Estados Unidos a 13,000 kilómetros de las costas estadounidenses.

Según las últimas estimaciones, la imponente presencia del ejército estadounidense en el Oriente Cercano le cuesta 43 millones de dólares diarios al contribuyente. Es decir 11,000 millones de dólares al año piden al se eterniza la operación "Escudo del desierto". Un precio que toma en cuenta la carga por Arabia Saudita de la mayor parte del esfuerzo consentido por Washington. El juicio de este financiero neoyorquino es categórico: "A estos niveles, está claro que en la situación presente, Estados Unidos no tiene los medios para mantener por mucho tiempo un esfuerzo de guerra de esta amplitud". Ahora bien, tanto el Presidente Bush como su secretario de Estado, James Baker, reafirmaron recientemente que los grupos de intervención no tenían previsto empacar pronto sus bagajes. "Eso es lo que implica la nueva moralidad de los mercados financieros, la cual era sensible antes de la crisis del Golfo. Y el alza persistente de los precios del petróleo no hace más que pesar un poco más en las cotizaciones en tanto que la discusión presupuestaria que apuntaba a comprimir el déficit está en punto muerto", comenta este especialista.

"Cada cual se parapeta en una situación de expectativa y se esfuerza en mantener lo más reservado posible. Después de los incómodos sufridos estas últimas semanas sobre las acciones, algunos de mis clientes han puesto su atención en las divisas; pueden especular más fácilmente en tanto que en otras condiciones están más fieles a las variaciones..." confía este banquero de la plaza. Los altísimos de ingreso variable no son los únicos afectados. Por el lado hipotecario, los junk bond, pasablemente afectados por la caída de Drexel Burnham Lambert, el ex rey de las "obligaciones de paciencia", son en la actualidad totalmente alinestrados. El mercado tocó en agosto pasado al más bajo nivel desde hace dos años. Al mismo tiempo, los leveraged buy out, tales modos de financiamiento que, en los junk bond, permitieron reestructurar —y desalojar— una

buena parte de las empresas estadounidenses, están también en punto muerto. Y todas las transacciones "al margen" están de antemano condenadas al fracaso. Así sucedió con la tercera tentativa de UAL, la sociedad holding que tiene bajo su jurisdicción a la Compañía Aérea United Airlines, de financiar su readquisición por LEO, una operación lanzada sin embargo quince días antes de la anexión de Kuwait por Irak y que no se ha cerrado todavía", revela un especialista del mercado.

LA HIPOTECA DEL PETRÓLEO

No faltaba más que el problema del petróleo. En un país que importa un poco más del 50% de la energía que requiere, el salto de 80 por ciento del barril de crudo en poco menos de dos meses, incluso al favorece a Texas, principal Estado productor de la Unión, acabó de darle nuseas al mercado, en lo sucesivo hiper sensible al menor olor de gasolina. Esto lo ilustra la jornada del 10 de septiembre. Inmediatamente después de la tercera sesión de palmaditas a la que se libraron los presidentes Bush y Gorbachov en Helsinki, la Bolsa de Wall Street había podido reaccionar favorablemente a la alianza confirmada entre los Dos Grandes a propósito del problema iraquí. Sobre todo después de la fuerte alza de la víspera en la tarde en Tokio: Luego de haber acogido mediante una ligera alza inicial esta buena nueva, el índice Dow Jones terminó la sesión con un débil volumen de negocios, otra preocupación para los corredores, remunerados desde luego en la comisión.

"Hoy, el elemento clave es el petróleo", aseguran los operadores de Bolsa. En unas cuantas horas, Hagibón habrá anunciado sucesivamente un acuerdo que comprenda la restitución recíproca de las embargadas en Irak y en Irán, luego la decisión del Presidente Saddam Hussein de liberar gratuitamente del petróleo iraquí a los países del Tercer Mundo que padecían las consecuencias del embargo decidido por el Consejo de Seguridad de las Naciones Unidas. A resultas de ello, el barril de bruto trepa a 31,30 dólares en el New York Mercantile Exchange, alza de 1,20 dólares sobre su cotización precedente. Un salto de 4% que, si es cierto, el rumor, rápidamente desmentido, según el cual la tropa iraquí marchaba sobre Jordania.

De por sí, los especialistas han sacado sus archivos y su papel calcula. Para comprobar que después del segundo choque petrolero, el de 1973, la curva del Dow Jones espasó bastante fielmente la del precio del bruto cuando, este último trepaba hasta 43 dólares por barril a fines de 1961. Al mismo tiempo, se produjo una grave recesión a la que largaron en salir tres años Estados Unidos y una caída de las cotizaciones de Bolsa antes que la aproximación del segundo mandato del Presidente Reagan le dé un entrecero fuelazo a la cotización.

Venezuela

Es la Nación con la Mayor Reserva

Probada en el Continente Americano

- Comienza a tocar un mar de Crudo Mediano
- Es el Descubrimiento más Grande en 25 Años
- "EU Tiene Ahora una Fuente Segura y Amiga"

JAMES BROOK, N.Y. Times News Service

BOQUERON, Venezuela, 7 de octubre.—Con pilas de tubos junto a las modernas instalaciones de perforación, Venezuela se dispone a transformar su producción petrolera, para esto se apoya en el hecho de que es la nación con la mayor reserva probada del continente americano.

Perforando hasta nuevas profundidades, por debajo de las planicies orientales de Venezuela, los trabajadores petroleros comienzan a tocar un mar de crudo mediano de bajos niveles de azufre, el cual se cotiza muy alto.

"Este es el descubrimiento del campo petrolero más grande de los últimos 25 años en Venezuela, es otra 'Fradhoe Bay', dijo Norbert Sporn, vocero de Petróleos de Venezuela, la compañía estatal.

"El hallazgo es enorme: de 10 a 15 mil millones de barriles", afirmó Fuad, experto venezolano. "Eso es más de la mitad de las reservas probadas de Estados Unidos".

Estos campos representan indirectamente una garantía para Estados Unidos, ya que es el consumidor de dos terceras partes de las exportaciones de crudo venezolanas. Ahora, el país del norte podrá contar con una "fuente segura y amigable".

La producción estadounidense ha caído en los últimos años, y se espera que durante el decenio del 90 las importaciones aumenten a 8.5 millones de barriles diarios.

Con la amenaza de guerra en el Golfo Pérsico, funcionarios gubernamentales de Estados Unidos han comenzado a dirigir su mirada a Venezuela como una fuente confiable de crudo.

"Aquí en la región, tenemos potencialmente petróleo necesario para solventar cualquier crisis", declaró en una entrevista en Caracas Carlos Andrés Pérez, Presidente venezolano. "Estados Unidos puede contar y depender siempre de Venezuela como proveedor seguro".

Para cubrir el inesperado aumento en la demanda, geólogos y obreros están trabajando día y noche dentro de un programa para incrementar la producción de 300,000 a 500,000 barriles diarios en un lapso de 15 meses. Durante la década que comienza, se espera que el programa de producción cambie la mezcla de petróleo extraído de Venezuela, país que más exporta en Occidente.

Venezuela ha producido, tradicionalmente, un crudo barato con grandes contenidos de azufre de su zona occidental. Actualmente, el 70 por ciento de su petróleo proviene de esa zona, especialmente de la región del lago Maracaibo.

Pero con los nuevos descubrimientos, el 70 por ciento de las reservas probadas están en el este del país con crudo ligero y mediano principalmente.

"El futuro de la industria petrolera venezolana está en el este", dijo Sporn.

Se espera que para 1995 la producción de Venezuela sea en proporciones iguales de crudo pesado y de crudo mediano.

Para los países que importan petróleo, el 70 por ciento de sus ingresos el año pasado, esa diferencia es importante, ya que en los últimos meses el crudo de mayor calidad se ha vendido hasta por 15 dólares más que el pesado.

Un giro de "Historia" está ayudando a Venezuela a incrementar rápidamente su producción. Gracias al legado de 70 años de actividad petrolera, los ductos y cisternas están, ya donde deben estar.

Los pozos petroleros de este estado, Monagas, se empezaron a secar en los años 50, lo que produjo dos décadas de estancamiento económico en la región, pero a finales del decenio pasado, la nueva tecnología permitió a las compañías venezolanas que operan aquí, Lagaven y Corpoven, rebasar el límite de profundidad, que era de 1,500 metros, y llegar hasta 6,000 metros.

Pese a que la perforación más profunda es mucho más cara, las ganancias han sido muy superiores. En promedio, los pozos de esta zona producen 3,000 barriles diarios, mientras que el promedio de producción en todo el país, por pozo, es de 120 barriles al día.

En la actualidad, el principal obstáculo para un rápido aumento de producción en la escasez mundial de equipo de perforación.

(c) 1990, N.Y. Times News Service

BUENOS AIRES, 8 de octubre.—Al concluir la cumbre México-Argentina, los Presidentes Salinas y Menem comprometieron su voluntad de acelerar el análisis de los mecanismos que permitan llevar a la práctica los buenos propósitos previstos en la Iniciativa de las Américas, planteada

sigue en la pag. veintiocho

Acelerrarán México y Argentina:

línea de la primera plana

hace unas semanas por el Primer Mandatario de Estados Unidos, George Bush. La propuesta renueva la esperanza de conducir la liberación del comercio; la disminución de la deuda externa, y el aumento sustancial de los flujos de inversión, factores indispensables para lograr el desarrollo económico que reclama la región.

Los Jefes de Estado firmaron el comunicado final y sus comitivas, cinco acuerdos: carta de intención entre la Conasupo y la Junta Nacional de Granos de Argentina (JNG), para el suministro de productos agropecuarios argentinos hacia México; acto de entendimiento entre Mesapetrol y Yacimientos Petrolíferos Fiscales, Sociedad del Estado.

El acuerdo número tres es el interinstitucional en materia de sanidad animal entre la Secretaría de Agricultura y Recursos Hidráulicos y la subsecretaría de Agricultura, Ganadería y Pesca de Argentina; el cuarto, convenio sobre transferencia de tecnología entre el gobierno de México y el argentino.

El quinto es el relativo al tratado de nacionalidad condenados y cumplimiento de sentencias penales.

En el plano bilateral, los dos mandatarios se congratularon por la conclusión de los contratos entre empresa argentina y el gobierno de México para acelerar el acuerdo de complementación económica, por medio del cual Argentina, para compensar adeudas a México, construirá hospitales en territorio mexicano. Y en la primera etapa está previsto un valor aproximado de 50 millones de dólares. Además, en un plazo no mayor de 90 días, comienza de trabajo de los dos países a cumplir una relación de proyectos viables para construir diversas obras en México, que permitirán la compensación económica correspondiente al mecanismo de Complementación Establecida base la Construcción de la Gasoducto Neuba, el "Lomas de la Plata" que México construyó al final de la década de los 80.

Otros temas analizadas por los presidentes Carlos

Salinas de Gortari y Carlos Saul Menem en el ámbito internacional, fueron: la reunificación de Alemania; el conflicto del Golfo Pérsico; las negociaciones de la Ronda Uruguay; deuda; desarme; contaminación; tráfico de estupefacientes; Centroamérica; integración económica y comercial entre los pueblos latinoamericanos.

Ambos mandatarios decidieron sumar esfuerzos para garantizar éxito a la Primera Reunión Cumbre de Jefes de Estado y Gobierno de los países latinoamericanos que se desarrollará en la capital mexicana en 1991. El objetivo de este foro internacional, se informó, es fortalecer los vínculos políticos, económicos, y culturales entre las naciones participantes.

LAS RELACIONES INTERNACIONALES

En el análisis de los acontecimientos mundiales, los dos presidentes expresaron su esperanza de que los cambios de los últimos meses generen un nuevo esquema de las relaciones internacionales; que se sustenten en el respeto al derecho internacional, en la justicia social, y en la plena adhesión de sus países a los principios y propósitos a la Carta de las Naciones Unidas y a la Organización de Estados Americanos.

En este ámbito reprobaron la invasión y anexion de Irak a Kuwait, se pronunciaron en pro del cumplimiento de las resoluciones adoptadas por el Consejo de Seguridad de las Naciones Unidas que exigen el inmediato e incondicional retiro de las fuerzas iraquíes de las posiciones ocupadas el 25 de agosto.

México y Argentina desearon la importancia de alcanzar resultados positivos en la Ronda Uruguay del GATT comprometeron su esfuerzo para que en este ámbito se llegaran a acuerdos que reflejen los intereses de los dos países. Resaltaron la importancia de la apertura de los mercados con el objeto de promover la competencia y es-

timular la eficiencia, la modernización, la competitividad de las estructuras productivas internas.

Los mandatarios coincidieron también en que el endeudamiento externo afecta el crecimiento económico y constituye un grave factor de desequilibrio financiero para América Latina.

Carlos Salinas de Gortari y Saul Menem reconocieron que la apertura externa y la inserción acelerada en la economía mundial son compatibles con una efectiva integración regional puntualizaron la necesidad de replantear la vía tradicional de dicho integración. Se pronunciaron por definir una nueva estrategia capaz de conjugarse en un instrumento de real apoyo al crecimiento económico y en el camino operativo que impulsen un intenso proceso de cooperación intralatinamericano.

Para acelerar los mecanismos que permitan incrementar los flujos de comercio e inversión entre los dos países, acordaron formar un grupo de trabajo que empezará a sesionar en la segunda quincena del mes próximo.

En cuanto a los asuntos de cooperación en materia financiera, los presidentes de México y Argentina se mostraron complacidos por la renovación de las líneas de crédito que se otorgan de los bancos centrales de ambos países.

También destacaron la importancia de la firma de una carta de intención entre la Junta Nacional de Granos de Argentina y la Conasupo de México para la adquisición por parte de este país de diversos granos de origen argentino, apreciaron celebrar la Primera Reunión de la Comisión Internacional Permanente México-Argentina y participaron en esta ocasión en el primer trimestre del próximo año.

Al término de las conferencias, coincidieron el Presidente Carlos Saul Menem que dieron origen al comunicado conjunto final. El Presidente Salinas coincidió con la creación de una "zona libre" de América y del Sur. A las 17:30, tiempo local, despidió el avión hacia la capital de Uruguay.

Renovará los Nexos de Asia la Crisis del Golfo Pérsico

- ★ Trocará un Acercamiento Entre Japón y la URSS
- ★ "Obliga a la Región a Revalorar sus Intereses"
- ★ Ampliará los Flujos Internos de Inversión: WSJ

HONG KONG, 9 de octubre (AP-DJ).— La crisis en el Golfo Pérsico probablemente desencadene un realineamiento económico en Asia, con importantes implicaciones para los empresarios a ambos lados del Pacífico, señalan analistas.

Los problemas ya han apretado las alas de los "pequeños dragones" de Asia, desacelerando el crecimiento económico en la región de más rápido desarrollo del mundo. Los mercados financieros se han derrumbado en toda Asia oriental, dirigidos por un desplome de 80% en la bolsa principal de Taiwán.

Pero a largo plazo, señalan los analistas, la invasión de Irak contra Kuwait podría marcar el comienzo de una nueva era, con un emergente Vietnam, mejores lazos económicos entre los viejos enemigos Taiwán y China, y la explotación de los recursos naturales de Siberia.

"La crisis podría detonar un cambio importante en los flujos de capital en toda Asia", dijo Robert Broadfoot consultor en economía regional. "Muchos de ellos promoverán una estabilidad mayor".

En este momento, sin embargo, de la crisis amenaza a un país del oriente asiático con inestabilidad: Filipinas.

El gobierno de la presidenta filipina Corazón Aquino, ya con problemas a partir del terremoto en julio y un intento de golpe en diciembre, sufrió otro golpe con la invasión iraquí de Kuwait.

Filipinas es completamente dependiente del petróleo extranjero, y sus fábricas podrían caer en la paralización si los precios de los energéticos aumentan. Sumado a eso las docenas de miles de filipinos que huyen a sus países provenientes de sus empleos en el Golfo y la perspectiva de desempleo, ya a un nivel de 12.0%, plantean un panorama más desalentador.

"No toma mucho estimular el malestar político en Filipinas", dijo Ranjan Paul, economista de Consultar Business International en Hong Kong. "La crisis del golfo podría ser la última gota".

Cuatro países en Asia oriental —Filipinas, Sudcorea,

Taiwán y Hong Kong— han reducido sus pronósticos de crecimiento después del ataque iraquí.

Los sudcoreanos han estado almacenando keroseno para calentar sus hogares. Diversos inversionistas taiwaneses se han suicidado. En Tailandia, también fuertemente dependiente del petróleo extranjero, la Bolsa de Bangkok comenzó a transmitir boletines noticiosos para detener los rumores que afectan al volátil mercado accionario tailandés.

Japón, uno de los motores de la región, ha salido avance hasta ahora de la crisis, sin mucho problema. Los precios de la gasolina han subido sólo ligeramente. Pero las crecientes tasas de interés y un deslizamiento de 28% del bajista mercado accionario desde la invasión iraquí, el 2 de agosto, han provocado cierta inquietud.

Analistas señalan que los inmediatos beneficiarios de la crisis probablemente serán Malasia, Indonesia y China, los únicos exportadores de petróleo importantes en la región.

Pero sus ganancias podrían verse compensadas por un decremento en las ganancias de exportación si los países en el Occidente, especialmente Estados Unidos, sufren una recesión.

A largo plazo, Vietnam y su economía crecientemente orientada al mercado está siendo anunciado como un posible ganador en la región si la crisis continúa.

El ataque de Irak revivió el interés en explotar nuevas fuentes de petróleo.

Desde julio, Vietnam ha abierto cinco concesiones para derechos de perforación en sus yacimientos petroleros en mar abierto para los países occidentales.

Aumentan también las solicitudes en Estados Unidos para dar fin al boicot económico que lleva ya 15 años en contra de Vietnam. Un proyecto de ley presentado ante la Cámara de Representantes de Estados Unidos exentaría del embargo la exploración de petróleo y gas.

"El retorno de Vietnam a la comunidad internacional podría ser un subproducto de este desorden", dijo Samuel Moon, de la Cámara Norteamericana de Comercio en Hong Kong. "Estamos esperando a que el gobierno norteamericano nos permita hacer negocios con ellos".

Analistas también consideran la crisis del Golfo como fomentadora de que Japón mejore vínculos con la Unión Soviética.

Los vastos e inexplorados recursos naturales del lejano oriente soviético podrían proporcionar a Japón otra fuente de energía, madera y minerales durante varios décadas.

Las frías relaciones de Tokio con Moscú se entibaron un poco durante la visita en septiembre a esa ciudad del ministro soviético del Exterior, Eduard Shevardnadze.

Analistas manifiestan que entre más se prolongue la crisis del Golfo, menos importancia se dará a los problemas políticos de Japón con la Unión Soviética.

Algunos funcionarios piensan abiertamente y otros analistas exageran el efecto que el embrollo del Golfo podría tener sobre las relaciones entre Japón y la Unión Soviética.

"Eso realmente es como buscar una línea plateada en una nube oscura", dijo Robert C. Fauver, secretario de Estado adjunto para asuntos del oriente asiático, en entrevista telefónica desde Washington indicó que prevé poco cambio en los lazos entre Tokio y Moscú.

Un resultado final del conflicto del Golfo podrían ser los nexos económicos más estrechos entre China y Taiwán, técnicamente en guerra desde 1949, cuando las fuerzas comunistas persiguieron a las tropas nacionalistas desde el territorio chino.

Las relaciones mejoraron entre ambos países después de 1979, cuando el líder de China, Deng Xiaoping, lanzó reformas económicas orientadas al mercado.

Ya que los empresarios taiwaneses han invertido millones de dólares en China y miles de taiwaneses han viajado allí.

Más inversión taiwanesa en China incrementaría la estabilidad en Asia, ya que la amenaza de un ataque comunista para unir los dos países se remonta al pasado.

Saddam Amenaza Lanzar Misiles Sobre Israel

MANAMA, Bahrein, 9 de octubre.—El máximo dirigente iraquí, Saddam Hussein, aseveró hoy que Israel "no tiene más opción que abandonar los territorios palestinos ocupados" y advirtió que posee misiles capaces de alcanzar en cualquier momento objetivos civiles del Estado judío, "que se encuentren al borde del abismo".

Hussein advirtió a Israel que si no evacua pronto los territorios ocupados de Gaza y Cisjordania, enfrentará

una "rápida acción para vencer la matanza de palestinos" por parte del ejército judío.

Asimismo, la muerte de al menos 24 árabes, ayer en los alrededores del Monte del Templo, originó reacciones y numerosos grupos de la integración musulmana, a manifestarse en favor de la causa iraquí y de los dirigentes radicales palestinos, como Abu Abbas, quienes llamaron de nuevo a emprender acciones armadas contra objetivos israelíes.

En un mensaje mediante el que intentó capitalizar el favor de los efectos políticos de la brutal represión israelí contra los palestinos, el régimen de Bagdad felicitó su exigencia de vincular la actual crisis en el Golfo Pérsico con "la resolución de otros conflictos que hoy incendian el escenario político-militar del Oriente Medio,

"Mientras, fuerzas armadas del aislamiento, no tienen otra opción que la de abandonar" los territorios ocupados del mundo árabe musulmán. En caso de resistir en su negativa, y de su sistemática política de represión, el pueblo de Irak no tendrá más remedio que utilizar los misiles de largo alcance que ha inventado con la gracia y la ayuda de Dios", señaló el Presidente Saddam Hussein en un mensaje difundido por la radio y la televisión de Irak.

Saddam Hussein precisó que Irak ha fijado un nuevo cohete, con un alcance de cientos de kilómetros, que podría ser lanzado contra objetivos del mal. Cuando llegue el momento de ajustarla cuenta". El nuevo misil lleva el nombre de Al-Bihar (piedra), en agradecida para honrar

a los jóvenes palestinos de los territorios ocupados que enfrentan con piedras a las tropas israelíes.

La muerte el jueves, a manos de tropas judías, de al menos 24 palestinos cerca del Monte del Templo "acerca a Israel al abismo", mencionó el dirigente iraquí en el mensaje leído por un locutor por radio y televisión.

"Hay muchas 'piedras' en el territorio de Irak", añadió Hussein, sin dar detalles sobre el número de los cohetes en cuestión, sobre cuándo fueran o serán des- plegados, ni sobre el tipo de cohetes (químico o atómico) que pueden transportar.

"Las modernas armas de las que Estados Unidos y sus aliados están tan orgullosos —señaló—, no nos producen temor, ya que son invención humana y por ello son menos inteligentes que el ser humano. Los

sionistas perpetraron el ju- rto una matanza contra nuestro pueblo, el pueblo de nuestra querida Palestina, y esto bruta la gran tragedia que viven los palestinos, el enorme odio de los sionistas y la realidad de los principales de democracia y Justicia en Occidente".

Mencionó que aún una acción árabe es capaz de "apaciguar nuestros corazones, afligidos por lo que han sufrido nuestros hermanos palestinos".

Hussein dio a entender que considera al terrorismo como un recurso prohibido en favor de su causa, al subrayar que "no debemos preocuparnos de la adquisición de equipos y armas cuyas capacidades serían iguales a las de nuestros enemigos, sino dedicarnos más bien a neutralizar (ese material) o a debilitar su impacto".

Irak Deja Emigrar Kuwaitíes; "se Prepara Para la Guerra"

hay empleados casi 200.000 soldados, enviados por Estados Unidos.

Autoridades sauditas informaron que alrededor de un millar de personas llegaron desde Kuwait al poblado fronterizo saudita de Jaffi, en su mayoría sin documentos de identificación, mientras refugiados kuwaitíes dijeron que mucha gente abandonó Kuwait por miedo, luego de que tropas iraquíes intensificaron allí su búsqueda de hombres occidentales y jefes de la resistencia.

Un empleado del Ministerio kuwaití de Salud, Issa el-Nasrati, huyó junto con su esposa y cuatro hijos, y comentó que hay mucha gente en Kuwait que supone que Irak se prepara para una lucha allí dentro de poco tiempo.

El-Nasrati afirmó que las operaciones de la re-

Ninguna Concesión Hará la CE al Gobierno de Saddam

VENECIA, 7 de octubre. (Reuter, EFE, UPI y AFP).—Los ministros de Relaciones Exteriores de la Comunidad Europea coincidieron hoy en no transigir frente a Irak y analizaron la forma en que podrían controlar al Presidente Saddam Hussein, si se retira de Kuwait pero retiene el gobierno iraquí, en tanto que el Presidente norteamericano, George Bush, y la Primera Ministra británica, Margaret Thatcher, declararon a un diario inglés que esperan que Hussein se retire de Kuwait sin guerra.

"Todos estamos de acuerdo en que no se hicieran concesiones en lo que

Nunca Devolveremos Gaza ni Cisjordania: Shamir

TEODORO DUCACH, corresponsal

TEL AVIV, 7 de octubre.—Mientras el ejército israelí la distribución de misiles antiguos entre la población civil, ante el temor a un eventual ataque con armas químicas por parte de Irak, el Primer Ministro Yitzhak Shamir rechazó hoy las exigencias iraquíes de vincular la actual crisis en el Golfo Pérsico con el conflicto palestino, y advirtió que Israel no aceptó salir de Gaza y Cisjordania en el pasado, "ni lo hará en el futuro".

Baja el Petróleo

Baja el Petróleo por Rumores de un Atentado Contra Saddam

NUEVA YORK 10 de octubre. (AP, Reuters, ANSA e IPS).— Después de haber abierto a la alza, los precios del petróleo registraron una caída al cierre de las operaciones de hoy, debido a rumores posteriormente desmentidos de un atentado contra el Presidente iraní Saddam

ABOVE EN LA PAG. VEINTISIETE

• Tipo de la primera plaza
de la entrada de
papas y a dundenses a
Kuwait.

Dichos rumores provocaron una ola de retroceso en las cotizaciones, lo que constituyó el principal motivo de la caída de las cotizaciones, según los expertos. El Departamento de Energía norteamericano descartó las versiones que especularon en los mercados. "No tenemos ninguna información al respecto", declaró un portavoz del departamento.

El crudo de referencia estadounidense, West Texas Intermediate, perdió 1.70 dólares para cerrar a 38.60, mientras que el Brent del Mar del Norte se mantuvo por encima de la barrera de los 40 dólares y cerró a 41.45. El crudo de bajo conte-

nido sulfitoso cayó entre 41 centavos y 1.75 dólares y se cotizó a 38.68 dólares el barril para entrega en noviembre. El petróleo de refinación bajó entre 1.87 y 3.10 centavos y cerró a 1.010 dólares el galón para noviembre, y la gasolina sin plomo perdió entre 2.70 y 4.60 centavos para cotizarse a 93.00 centavos el galón para noviembre.

Expertos europeos señalaron que la baja del petróleo a causa de los falsos rumores es un nuevo ejemplo de las maniobras especulativas que agotan en estos días a los mercados mundiales.

Los mercados bursátiles de París y Milán también resintieron los efectos del nerviosismo en los principales mercados internacionales.

Por otra parte, fuentes de la industria petrolera saudita informaron que su

caja está extrayendo de sus vastos yacimientos todo el petróleo que puede y que seguirá ampliando su capacidad productiva para compensar el fallante de crudo en los mercados mundiales desde la invasión iraní a Kuwait.

Para ayudar a los países afectados, Arabia Saudita ha incrementado su producción en casi 50 por ciento, y podría bombear en forma sostenida ocho millones de barriles diarios para fines de este año, dijeron las fuentes.

La empresa estatal Saudi Aramco ha recibido órdenes de apostar al alza en la distribución de todos los barriles que pueda extraer, desde un análisis a fines de la semana pasada cuando extrajo 7.7 millones de barriles y en los próximos meses esa cifra será superado, según

EU, Dispuesto a Condonar a Israel en Naciones Unidas

NEUEVA YORK, 10 de octubre. (EFE, AFP y ANSA).—Estados Unidos se manifestó hoy dispuesto a condenar a Israel en el Consejo de Seguridad de las Naciones Unidas luego de proponer un proyecto de resolución por el que acepta algunas de las demandas árabes, sobre la

situación palestina, pero no aceptó el envío de una comisión del Consejo de Seguridad para que investigue la situación de los territorios ocupados de Gaza y Cisjordania.

Por su parte, la Comunidad Europea y sus Estados miembros, consideraron "inaceptable" y deplojaron "vigorosamente" el empleo excesivo de la fuerza de las tropas israelíes de ocupación en la represión de manifestaciones palestinas, dijo un comunicado del organismo emitido en Bruselas.

Hoy fueron presentados dos proyectos de resolución en el Consejo de Seguridad de la ONU respecto a la represión de las fuerzas del orden israelí contra manifestantes palestinos ocurrida el lunes pasado.

La propuesta estadounidense condena la violencia y particularmente la despiadada reacción israelí del lunes en la explanada de las mezquitas de Jerusalén oriental, que dejó como resultado 22 palestinos muertos y más de un centenar de heridos.

Estados Unidos afirmó que deploja las lesiones resultantes y la pérdida de vidas, y reafirmó que una solución justa y duradera al conflicto Árabe-Israelí deberá basarse en las resoluciones 242 y 338 del Consejo de Seguridad.

La propuesta estadounidense subraya que la solución a los problemas en el Oriente Cercano ha de llevarse a cabo por medio de un activo proceso de negociaciones que tenga su cuenta el derecho a seguridad para todos los Estados en la región, incluido Israel, así como los legítimos derechos políticos del pueblo palestino.

El proyecto estadounidense pide moderación a las autoridades israelíes y que cumplan con la Cuarta Convención de Ginebra sobre el trato a civiles en tiempo de guerra.

Asimismo propone al secretario general de las Naciones Unidas, Javier Pérez de Cuéllar, designe una comisión de funcionarios del organismo internacional para que viaje a la zona e informe de los resultados obtenidos.

Sin embargo, el otro proyecto —presentado por Yemen en nombre de los países No Alineados— prevé el envío de una misión del Consejo de Seguridad, a lo que se oponen Israel y Estados Unidos.

La misión de tres miembros del Consejo —según la propuesta de los No Alineados— deberá viajar inmediatamente a Jerusalén para examinar la situación actual y que deberá informar para el 20 de octubre.

La presidencia británica del Consejo intentó ayer hasta altas horas de la noche la aproximación de ambos puntos de vista.

Estados Unidos comunicó que no podía aceptar el texto de los No Alineados miembros del Consejo (Columbia, Costa de Marfil, Cuba, Etiopía, Malasia, Yemen y Zaire) debido a que los israelíes consideran que una investigación del Consejo de Seguridad es una interferencia en sus asuntos internos.

Sin embargo, Washington no parece desear la utilización de su derecho de veto, a fin de no acreditar la tesis del principio de dos

La OLP dijo hoy en Túnez que rechazaba todo tipo de resolución del Consejo de Seguridad que no estipule medidas prácticas para una protección internacional del pueblo palestino en los territorios ocupados por Israel.

En una declaración entregada a la AFP, Yasser Abed Rabbo, miembro del comité ejecutivo de la OLP, subrayó que la central palestina insiste en la necesidad de una resolución de la ONU previendo "que los territorios ocupados sean colocados bajo una supervisión internacional" e hizo un llamado al Consejo de Seguridad "para asumir sus responsabilidades para asegurar la protección del pueblo palestino que padece diariamente matanzas abyectas."

"No queremos una nueva resolución que se limite, como tantas otras, a condenas verbales (de Israel), porque no tendrá ninguna fuerza práctica y no hará más que alentar a Israel en su política de represión", añadió Abed Rabbo.

El responsable palestino denunció "la posición estadounidense de apoyo a Israel", tras afirmar que "la OLP responsabiliza a Estados Unidos de un eventual fracaso del Consejo de Seguridad para lograr una resolución destinada a proteger el pueblo palestino".

La Comunidad Europea consideró "inaceptable" y deplojó "vigorosamente" el empleo excesivo de la fuerza de las tropas israelíes contra los manifestantes palestinos. La violencia del ejército israelí —dijo un comunicado emitido en Bruselas— se colocó en un contexto de repetidas violaciones a los derechos internacionales, en particular de la Convención de Ginebra, que establece la protección de civiles en

tiempo de guerra. Al referirse a la matanza de palestinos el lunes pasado, la CE reafirmó su compromiso por una "solución justa, global y duradera" del conflicto Árabe-Israelí, para la cual solicita la convocatoria a una reunión internacional de paz bajo el auspicio de las Naciones Unidas.

Riesgo de un Crac en Estados Unidos

- ★ Los Desequilibrios Financieros son muy Graves y la Deuda muy Abultada
- ★ Las Exportaciones, Insuficientes Para Impulsar a la Economía del País
- ★ En Siete de las Once Naciones Ricas el Crecimiento Será Nulo: CICEI

ALFRED L. MALABRE Jr., de AP-Dow Jones

NUEVA YORK, 10 de octubre.— La mayoría de los economistas consideran actualmente que la economía entró en recesión, y que, a su parecer, será severa.

Se trata de un cambio de posición pronunciado hacia el pesimismo. Hace un par de meses, la mayoría de los analistas no previó recesión alguna. Ahora, la mayoría espera por lo menos una baja suave. Y una cantidad creciente de analistas cuestiona el énfasis más optimista de sus colegas sobre inventarios relativamente

magros, la firme demanda de exportaciones norteamericanas y las perspectivas de una política monetaria más blanda. Fortalece este pesimismo el desplome de 78.22 puntos sufrido el martes en el Promedio Industrial Dow Jones.

Los analistas más pesimistas discuten, por ejemplo, el concepto de que los inventarios pueden ser una garantía frente a una severa recesión, o que la Reserva Federal pueda permitir rápidamente la

Charles B. Reeder, consultor económico en Wilmington, Del., anticipa igualmente una recesión relativamente blanda. Además de las dificultades mínimas de los inventarios, destaca que "el debilitado dólar permitirá el sostenimiento de las exportaciones", porque los bienes norteamericanos se abaratarán en el extranjero. También lo considera así al contar con la crisis de Oriente Medio, "la tendencia decadente del gasto militar se invertirá temporalmente", lo que tal vez dará un impulso adicional a la economía.

"Sentimos alientos de que vaya a ser una recesión blanda debido a que no detectamos el tipo de inventarios excesivos que normalmente prolongan y empeoran una recesión", dijo Nancy Lazar, economista en C.J. Lawrence. En caso de que los inventarios fueran muy grandes, los fabricantes estarían sometidos a presión para reducir su producción. Luego agregó: "en las últimas semanas, en efecto, modificamos un pronóstico que no contempló recesión alguna. Todavía no consideramos que una recesión vaya a ser un acontecimiento seguro".

"En general, no nos gusta predecir la severidad de una recesión, porque resulta muy difícil precisar", dijo James J. Brzycki, analista en Northwestern Mutual Life en Milwaukee. "No obstante, con la enorme cantidad de deuda pendiente, nos convencemos cada vez más que se trata de una recesión larga y difícil, con muchas quiebras". Es el momento en que se presenta una recesión, agregó, cuando los altos niveles de deuda comienzan a "incrementarse para perjudicar a uno".

Actualmente, la deuda privada y pública pendiente de pago asciende a casi 2.5 veces más el producto nacional bruto, la producción de bienes y servicios del país. Dicho múltiplo es superior a cualquier otro en cualquier momento de mediados de los años treinta, cuando el PNB bajó y las quiebras empresariales se elevaron. Se compara con un múltiplo de aproximadamente 1.7 de hace casi una década, cuando apareció la recesión más reciente. En años posteriores a la guerra, la cifra fluctuó entre 1.4 y 1.7.

Preocupa de manera particular a muchos economistas la probabilidad de que, cualquiera que sea el resultado de la contienda presupuestaria en Washington, el déficit federal se disparará en una nueva recesión. En recesiones recientes, el patrón prevaleció: los ingresos y captaciones tributarias fueron mercedados, mientras que los pagos federales para aquellos perjudicados por la recesión tienden a elevarse al igual que el desempleo.

El efecto puede ser dramático: en el comienzo de la recesión de 1961 a 1962, el déficit fue de 50,000 millones anuales, y cuando la recesión terminó 18 meses más tarde, los números rojos ascendieron a casi 200,000 millones de dólares. Un incremento similar de cuatro veces impulsaría actualmente al déficit a un nivel superior a 600,000 millones de dólares.

La carga deudora en las corporaciones y entre los consumidores disminuye normalmente durante una larga expansión económica. No obstante, esto no ocurrió en años recientes. La deuda corporativa asciende a más de 40% del capital corporativo, superior a 34% hace una década. La deuda del consumidor, en aproximadamente 20% de los ingresos después de impuestos, es mayor en comparación con la última recesión.

Aunque los inventarios parecían ubicarse en un nivel relativamente magro —son aproximadamente 1.5 veces las ventas mensuales— los analistas que prevén una severa recesión tienden a descartar lo anterior. Destacan, por ejemplo, que la relación de inventarios a ventas para manufactura y comercio fue de una cifra de 1.7 y se elevó antes de la dura recesión de 1961 a 1962, pero llegó a un nivel bajo de 1.5 y bajó antes de la igualmente severa recesión de 1973 a 1975.

CAPITULO 3

- SITUACION GEOECONOMICA Y GEOPOLITICA
- PANORAMICA ACTUAL
- MEXICO Y SU POTENCIAL
- MEXICO-COLOMBIA-VENEZUELA
- TRIUNFOS DE GORBACHOV
- COMPORTAMIENTO ENTALPICO
- TERCER CTO. HIDROELECTRICO MUNDIAL
- HIPOTESIS
- ANALISIS DE LAS HIPOTESIS

SITUACION GEOECONOMICA Y GEOPOLITICA

Los cambios que ha experimentado el mundo en los últimos meses seguramente serán de gran trascendencia.

La unificación de Alemania, país que había permanecido dividido desde la segunda guerra mundial, experimentó algunos transitorios en su economía, que parecían debilitarlo. Sin embargo los gastos que la fusión involucró han sido superados rápidamente y este sector se empieza a robustecer. Alemania posee gran capacidad tecnológica lo cual ofrece a su economía altas posibilidades de crecer. Alemania ha otorgado recientemente ayuda a la U.R.S.S., país que atraviesa por una muy fuerte crisis económica, provocada principalmente por la falta de alimentos básicos y la inflación que agobia a sus habitantes.

El mandatario soviético Mijail Gorbachov ha solicitado ayuda a algunos países europeos como España e Italia. La situación en la U.R.S.S. ha sido de cambios y reformas implicados por el paso de su economía hacia una economía de mercado reemplazando de esta manera al antiguo sistema socialista.

Ante los cambios que el mundo experimenta se ha palpado la necesidad de formar alianzas. Así aparecen uniones como la Comunidad Económica Europea y el Tratado de Libre Comercio entre E.U. y Canadá, considerado como uno de los mercados más grandes, de llegarse a concretar este proyecto.

Japón aparece como una gran potencia, que más que unirse a otros países, ha tratado de conquistar sus mercados además de poseer, una alta capacidad de inversión.

El mundo se ha visto involucrado en una gran ola de cambios que

arrastra a todas las economías hacia una mayor compenetración y dentro de las cuales resaltan algunas muy prósperas como la alemana.

Los países del tercer mundo han sido gravemente afectados por la crisis petrolera que el conflicto en el Pérsico desencadenó, dado que sus economías son muy sensibles a los aumentos en el precio del energético y conforme el conflicto siga prolongándose las tensiones internas en estas regiones se agudizarán.

E.U., que se ha constituido como una de las potencias mundiales más fuertes, atraviesa hoy por serios problemas económicos, mismos que arrastran hacia la recesión a este país y aunado a esto está el alto costo que ha implicado el mantenimiento y emplazamiento de tropas y armamento a la región del Pérsico.

El conflicto en el Golfo Pérsico ha acelerado los cambios en el mundo alterando el orden económico y político que lo regia.

PANORAMICA ACTUAL

El embargo al atún decretado a México por E.U., país que consume un tres por ciento de éste, lejos de perjudicar las exportaciones, provocó una gran polémica acerca de los beneficios mutuos que ambas naciones podrían llegar a obtener bajo un TLC, pues se considerada una medida unilateral respaldada por un pretexto de defensa ecológica, que ha puesto en duda el interés estadounidense por que ambos países se beneficien con un pacto de esta magnitud. Sin embargo el gobierno ha resaltado la importancia de vincular la economía mexicana con la estadounidense y la necesidad de establecer lazos más estrechos con America Latina.

A once días del informe del presidente Carlos Salinas de Gortari, se firmó una ampliación a la fecha de vencimiento del pacto para la estabilidad y el crecimiento económico (PECE), que asegura que los empresarios no van a modificar los precios de bienes y servicios, a pesar de que los energéticos y la energía eléctrica subirán sus respectivas tarifas.

En el Golfo Pérsico se han incrementado las tensiones debidas al conflicto. E.U. ha enviado un mayor número de tropas al área del desierto. A pesar de ello, la posición del líder Saddam Hussein no ha cambiado. En Irak se comienza a palpar la posibilidad de una traición que lo podría derrocar, muestra de ello ha sido la destitución del jefe de estado que reveló fisuras en el régimen.

Bush no posee gran ventaja en este sentido, pues en las pasadas elecciones el Partido Republicano mostró debilitamiento. Los demócratas aumentaron su fracción de 258 representantes en el congreso a 267, y los republicanos cayeron de 175 representantes a 167 lo cual denota la desconfianza al actual gobierno.

En Israel han continuado las agresiones hacia los palestinos y el asesinato del representante de la Liga de Judíos en Nueva York es una prueba del repudio que estos han inspirado.

En la U.R.S.S. la inflación ha continuado aumentando, la falta de los principales satisfactores para la población, así como el deseo de llevar a la actual economía hacia una economía de mercado, impulsaron a Gorbachov a buscar el respaldo de los gobiernos de España, Francia y Alemania, cuyos países ha visitado en últimas fechas y en los que ha sido muy bien recibido.

MEXICO Y SU POTENCIAL

Durante la gira de Carlos Salinas de Gortari por seis países del continente Americano y su reunión en Venezuela con el grupo de Río, se elevó considerablemente el potencial económico de México, al lograr determinadas concesiones arancelarias que abren nuevas posibilidades para nuestros productos de penetrar otros mercados

Durante la gira, se realizaron treinta acuerdos de cooperación con Bolivia, Argentina, Brasil, Uruguay, Honduras y Colombia en materia de comercio, finanzas, tecnología, petróleo, pesca, suministro de productos agropecuarios, turismo y lucha contra el narcotráfico, todo esto con la finalidad de lograr la integración de los países de Latinoamérica, quienes encuentran en México a un adecuado asesor.

Por otra parte, en la IV Cumbre de Río, donde participaron México, Argentina, Brasil, Colombia, Chile, Ecuador, Uruguay y Venezuela, se analizaron los avances que se están logrando con la cooperación de todas las regiones de América Latina, mismos que les permiten fortalecer su capacidad competitiva a nivel mundial.

Con respecto a la reunión de los presidentes: Carlos Andrés Pérez de Venezuela, César Gaviria de Colombia y Carlos Salinas De Gortari, durante la reunión del Grupo de los Tres, se hicieron varios acuerdos que fortalecen la economía mexicana. Tales acuerdos abarcan un programa energético que incluye crudo, carbón y gas en proyectos tripartitas en cada país, así como el aprovechamiento de plantas hidroeléctricas.

En materia comercial se discutieron planes que benefician a los tres países para presentarlos en la Ronda de Uruguay, tratando de sustituir así, las incosteables guerras comerciales por una

integración económica que elimine parte de las restricciones arancelarias existentes.

También se acordó intensificar las relaciones industriales y financieras, así como mejorar el transporte necesario para acelerar el intercambio de productos.

Por otra parte, México proporcionará asesoría en tópicos turísticos y culturales que ayuden a Colombia y Venezuela a captar más divisas en este ramo.

Otro punto importante tratado en esta reunión, fue la creación de un fondo de materias primas que incluirá energéticos, para evitar las peligrosas variaciones en los precios, que impactan a la economía de los países latinos.

Así, México se convierte en el primer país no suramericano que se suma a la Corporación Andina de Fomento, dedicada a promover la inversión en el grupo integrado por Colombia, Venezuela, Bolivia, Ecuador y Perú.

También es el primer país Latinoamericano en pertenecer a todos y cada uno de los organismos de cooperación, de integración y de financiamiento de América Latina.

INTEGRACIÓN
MEXICO- VENEZUELA- COLOMBIA

El grupo de los tres, México, Venezuela y Colombia forman una integración principalmente energética que se describe a continuación:

Se busca una interconexión de sistemas hidroeléctricos para el suministro de combustible a Centroamérica (punto de muy bajo potencial) con lo que podemos decir que se forma en el circuito mundial un circuito como el que se explica a continuación:

Cada uno de los 3 países cuenta con generadores económicos, los mismos que pueden excitarse externamente por una inductancia principalmente de E.U. o por alguna otra causa como el incremento del precio de petróleo, mismo que además de alimentar a Centroamérica, reactiva la economía norteamericana. (Ver circuito de conexión México, Venezuela, Colombia 18 oct.)

Por otro lado en materia comercial entre dichos puntos se reducen las impedancias arancelarias permitiendo un mayor flujo de corriente (mismo que se observa en el circuito mundial). Como ejemplo podemos citar el caso de una inversión de México en Colombia para proyectos de carboeléctricas, con lo que se observa una retroalimentación entre dichos puntos de tipo capacitiva (ver circuito mundial).

También se observa la intención principalmente de Venezuela de la formación de un fondo de estabilización energético para poder controlar el precio del petróleo principalmente, dicho fondo debe comportarse de la siguiente forma:

SISTEMA DEL GRUPO DE LOS TRES

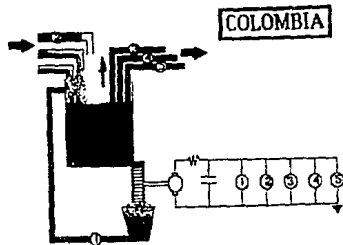
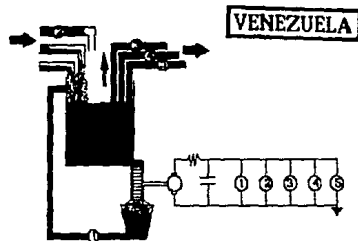
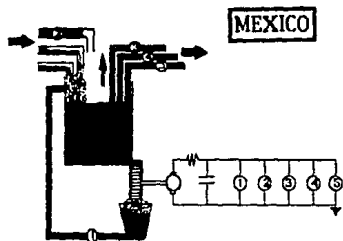

BOMBAS:

- 1 - Bomba Nacional de Reciclamiento.
- 2 - Bomba de extraccion de Recursos Propios.
- 3 - Bomba de apoyo hacia otro pais.
- 4 - Bomba de apoyo hacia otro pais.
- 5 - Bomba de apoyo hacia America Latina.

TRIUNFOS DE GORBACHOV

El líder soviético Mijail Gorbachov parece estar convencido de que se debe dar una pronta solución a las devastadoras consecuencias que el sistema socialista ha dejado a su país, consiguiendo el día 24 de septiembre, que el Soviet Supremo le concediera plenos poderes para dirigirlo a una economía de mercado, la resolución parlamentaria fué respaldada con 305 votos a favor, 36 en contra y 41 abstenciones.

Esto le permitirá a Gorbachov adoptar medidas hasta el 31 de marzo de 1992 en cinco campos: reforma de la propiedad, organización y dirección de la economía, sistema financiero y presupuestario, salarios y reforma de precios.

A partir de ese día los cambios en la Unión Soviética no se han postergado, el día 26 de septiembre, el Soviet Supremo aprobó por unanimidad una ley de libertad de conciencias y organizaciones religiosas, acabando con la tendencia ateísta que este país manifestaba y donde se prohibían las enseñanzas religiosas.

El problema más grave al que se enfrenta Gorbachov, es el de un sistema altamente burocratizado y viejo, al cual la gran parte de la población se ha habituado, donde el mercado negro de alimentos representa una mejor alternativa para los agricultores, que la entrega normal de mercancías.

Gorbachov se ha propuesto pasar en quinientos días hacia una economía de mercado. Tratando de reemplazar al anterior sistema, ha tomado medidas como la reprivatización de las tierras y el comercio con otros países.

El más reciente de sus logros ha sido el otorgamiento del Premio

Nobel de la Paz, por sus enormes esfuerzos políticos en pos de sustituir por el diálogo y la negociación, a la amenazante guerra nuclear que durante tantos años mantuvo al mundo en constante tensión y por haber puesto fin al bloque soviético en Europa en menos de un año, terminando así con la guerra fría que duro 45 años, sin mencionar todos los conflictos internacionales para los cuales ha buscado una solución pacífica y citando como ejemplo la crisis del Medio Oriente que hoy nos ocupa.

**COMPORTAMIENTO ENTALPICO DURANTE EL PERIODO
Y SUS EFECTOS EN LA GRAFICA COSTO-TIEMPO DEL PETROLEO**

Pese a la esperanza de estabilización del sistema debido a la iniciativa de Hussein de negociar, se presenta un aumento en la energía interna del Golfo Pérsico, que propicia una nueva alteración en el sistema mundial. Dicho incremento se debió a los enfrentamientos en Jerusalén, los cuales propiciaron un incremento entálpico en el mundo árabe, lo que produjo una alteración de la siguiente manera:

ENERGIA TOTAL = ENERGIA POTENCIAL+ENERGIA CINETICA+ENERGIA INTERNA.

Pero siguiendo la ley de la conservación de la energía tenemos:

$$E \text{ total (tiempo 1) } = E \text{ total (tiempo 2)}$$

Y al incrementarse la energía interna debe disminuir la energía potencial para que el sistema esté en equilibrio.

Dicho fenómeno, se observó al bajar inmediatamente las bolsas de valores en todo el mundo e incrementarse nuevamente el precio del petróleo.

En el análisis de la entalpía mundial:

$$h_m = U_m + v P_{ext}$$

NOTA:

ENTALPIA. - Propiedad intrínseca utilizada en los balances de energía que aunada a la relación Pv ayuda a observar el cambio en la energía interna.

donde:

h_m = entalpía del mundo

u_m = energía interna del mundo

v = volumen (cte.)

P_{ext} = presión externa del mundo

La energía interna del sistema "mundo" se ha ido incrementando cada vez más, como consecuencia de la falta de resultados del bloqueo económico contra Irak y Kuwait, que prolonga más las expectativas inflacionarias de los mercados, las considerables bajas de las bolsas de valores y las crisis económicas que están padeciendo todos los países que no cuentan con reservas petroleras como son: Brasil, Cuba, Argentina, España, Checoslovaquia, etc.

El problema de agresión por parte de Israel hacia los palestinos, los crecientes conflictos desatados por las diversas comunidades de los países en crisis, como sucede en España, Perú, Estados Unidos y la U.R.S.S., por nombrar solo algunos de los más afectados actualmente, ocasionan incrementos considerables en la temperatura del sistema, elevando la "presión" en todo el orbe.

Como presión externa tenemos la proximidad del invierno, que nos refleja la angustia por la carencia de combustible, los incontrolables precios del crudo (a pesar del reciente descubrimiento de yacimientos en Arabia Saudita) y la inevitable recesión económica de Estados Unidos, al cual urge una solución pacífica.

COSTO DEL PETROLEO EN EL PERIODO COMPRENDIDO ENTRE JULIO 1990-ENERO 1991

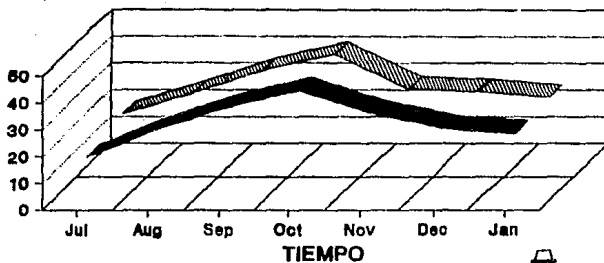

■ BRENT ▨ WEST TEXAS

DOLARES POR BARRIL



TERCER CIRCUITO HIDROELECTRICO MUNDIAL

En esta semana se comienza a ver un cambio radical en los flujos eléctricos (de capital) a nivel mundial.

- En América, Canadá comienza a dar señales de recesión y corta su ayuda a los países de Europa Occidental.
- E.U. continúa buscando el apoyo económico de los países del primer mundo para sostener a sus tropas. La recesión en el país ya es un grave problema. Sus principales salidas de capital se dan ahora en menor escala hacia la Comunidad Económica Europea (CEE), México y Venezuela, principalmente por compra de petróleo. Japón aporta una de las principales entradas de capital.
- Las principales entradas de México se generan por venta de petróleo a países como E.U., Japón, y a algunos países de Europa como España y Checoslovaquia. Nuestro país ahora posee mucha carga en su generador, y por lo tanto sus salidas se están canalizando en el pago de su deuda externa y para reactivar su economía.
- Venezuela se encuentra en el mismo caso. En esta semana aparecen en el circuito Chile y Bolivia los cuales se conectan con México y Venezuela por los acuerdos firmados durante la reunión del "GRUPO DE LOS TRES".
- Chile en especial pidió una ayuda directa para tratar de salir de su crisis económica y Brasil busca más allá de las negociaciones tratadas durante la "IV CUMBRE DE RIO", tratando de conectarse al flujo de eléctrico de México.

-Europa en general se encuentra en grave crisis ya que la mayoría de los países no cuenta con reservas petroleras suficientes para soportar un conflicto prolongado en el Pérsico, ya que se debe de tomar en cuenta que el invierno se aproxima, y con éste los grandes consumos de combustible.

-La U.R.S.S. , por su parte tiene entradas de capital por venta de petróleo, pero son más sus necesidades por cubrir debido a las reestructuraciones de su sistema.

-Sin embargo la CEE continúa siendo un generador potente dentro del sistema, ya que manda su flujo principalmente eléctrico, a las entradas de América, Medio Oriente (Arabia e Irán).

-Alemania continúa fortaleciendo su economía y hasta el momento parece ser que no le han afectado los altos precios del petróleo ya que incluso canaliza otra de sus salidas hacia inversiones asiáticas.

-Aquí aparece Turquía tratando de conectarse a la CCE, con el objeto de captar inversiones que coadyuven a su economía.

-Por otra parte, Japón es el supergenerador mundial que aún no decide involucrarse, ni siquiera ayudar económicamente a las tropas aliadas. Canaliza su flujo de excedentes a su propia reactivación e inversiones asiáticas y americanas, principalmente en esta semana.

-Los generadores Arabia e Irán están recibiendo fuertes entradas de capital porque son los que atienden ahora las necesidades de combustible de los principales clientes de Irak y Kuwait. Como siempre lo han hecho estos países, canalizan sus salidas hacia grandes inversiones en Europa y Asia.

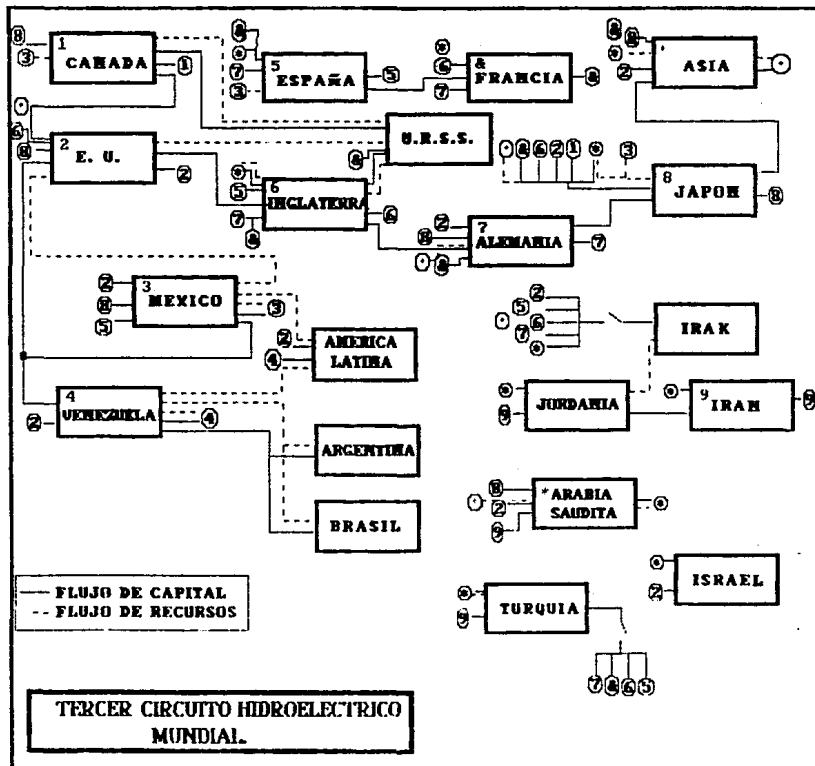

TERCER PERIODO
(DEL 11 DE OCTUBRE AL 11 DE NOVIEMBRE DE 1990)

HIPOTESIS:

- 1.- Debido a la resistencia iraquí se acelerará la integración de los aliados.
- 2.- Hussein se apoyará en el islamismo para obtener el apoyo de su pueblo.
- 3.- En caso de que cualquier país se declarase aliado de Irak le serán extendidas sanciones económicas.
- 4.- Estados Unidos experto en la táctica de los golpes de estado en los países con quienes tiene problemas, podría usar este recurso para derrocar a Hussein.
- 5.- La recesión económica a nivel mundial se hará cada vez más visible a consecuencia del conflicto.
- 6.- E.U.A. buscará el apoyo económico de países como Japón y Alemania para pagar el déficit que hasta la fecha se ha registrado.
- 7.- Las principales potencias, buscarán apoyo en los países productores de petróleo como Venezuela y México.
- 8.- Se acelerará el TLC entre E.U.A., Canadá y México.

**ANALISIS DE LAS HIPOTESIS
DEL TERCER PERIODO**

- 1.- VERDADERO. E.U.A. aceptó condonar parte de la deuda externa de Egipto, con el fin de obtener su apoyo frente a la crisis, dada la importante posición geográfica de este país.
- 2.- VERDADERO. Hussein ha buscado la unión de su pueblo manipulándolos y usando como estrategia la religión, induciendolo a la guerra santa.
- 3.- FALSO. No se ha extendido el bloqueo a ningún país.
- 4.- FALSO. No funcionó el proyecto de desestabilización política.
- 5.- VERDADERO. Las políticas de racionalización se han intensificado en todo el mundo frente al avance del conflicto.
- 6.- VERDADERO. Se ha buscado el apoyo japonés y alemán sin éxito.
- 7.- VERDADERO. Se han gestado diversos acuerdos entre México y Venezuela para incrementar su producción de crudo y satisfacer así las demandas del mercado.
- 8.- FALSO. No se ha logrado nada concreto con el TLC aunque las negociaciones siguen avanzando.

Sube la Inflación, Bajan Ventas y Crece el Desempleo

Golpea la Crisis del Golfo a España

MADRID, 11 de octubre (EFE).— Las secuelas de la crisis del golfo han golpeado a los principales indicadores económicos en España, donde la inflación se incrementó 1.1%, creció el paro y bajaron 26% las ventas de automóviles, según datos correspondientes al mes de septiembre.

El índice de precios al consumo (IPC) subió en septiembre 1.1%, con lo que el incremento acumulado en los nueve primeros meses es el 5.5%, y el interanual (septiembre de 89 a septiembre del 90) se sitúa en 6.5%.

El sector de transportes, afectado 15.34% de la población activa.

El paro ha crecido por segundo mes consecutivo en España y coincide con el inicio del conflicto del Golfo Pérsico. Otro componente económico que está sufriendo las secuelas de la crisis petrolífera es el sector del automóvil, ya que las ventas en septiembre disminuyeron en 26.5%.

por el aumento paulatino de los precios de la gasolina, es el componente que más ha influido en el alza de la inflación.

La escalada inflacionista será difícil de controlar si continúan los precios al alza del barril de petróleo en los mercados internacionales, aunque el gobierno fija el incremento a finales del año en una banda entre 6 y 6.8%.

El Ministerio de Trabajo también anunció hoy el alza del desempleo en el país, con incremento de 26.537 personas, por lo que la cifra de personas sin trabajo se sitúa en 2.3 millones, lo que representa

SIGUE EN LA PAGINA NUEVE

Matan al Presidente del Parlamento Egipcio

También Perocen Cuatro Guardaespaldas;
Condena Mubárak "el Diabólico Asesinato"

EL CAIRO, 12 de octubre. (AP, AFP, ANSA, Reuters, DPA, UPI y EFE).—Rifaat Al Maghoub, presidente del Parlamento egipcio, y cuatro de sus guardaespaldas, fueron asesinados hoy por desconocidos que les dispararon con rifles automáticos cuando transitaban en un automóvil por la costera del Rio Nilo, en pleno centro de la ciudad, informaron fuentes oficiales.

El atentado fue cometido por cuatro atacantes montados en dos motocicletas que esperaban, frente al hotel Semiramis Intercontinental, que Maghoub pasara por ahí hacia el cercano hotel Meridien donde se reuniría con una delegación siria, anunció el ministro del Interior.

Mohammed Abdel Halim Moussa, ministro del Interior, dijo que dos de los atacantes bajaron de sus motocicletas y abrieron fuego contra Maghoub, su chófer y los miembros de su custodia, y de inmediato escaparon. Maghoub recibió algunos disparos en la frente y en la garganta, y un experto de seguridad dijo que es una técnica muy utilizada por los terroristas de Abu Nidal.

"Podría ser una operación interna o externa", señaló Moussa, y no ha podido determinarse si los autores del asesinato pertenecen a un sector fundamentalista musulmán opuesto al gobierno o a un grupo rebelde árabe aliado a Irak.

SIGUE EN LA PAGINA DOCE

Matan al Presidente

Seve de la pagina tres

La policía cerró de inmediato la zona y se decretó el estado de urgencia, en todos los aeropuertos de Egipto, informó la agencia noticiosa Mens.

CONDENA

El Presidente egipcio Hosni Mubárak calificó de "diabólico" el asesinato del presidente del Parlamento egipcio, y agregó que el hecho no daría a su gobierno de su política de "proteger la sagrada herencia del mundo Árabe e Islámico".

El Presidente George Bush conversó telefónicamente con Mubárak para deplorar el asesinato, al que calificó de "vil y terrorista".

"El vector de la Casa Blanca, Martin Fitzwater, indicó que Estados Unidos deplora este tipo de actividades terroristas y el asesinato es la forma más vil y cobarde de "terrorismo".

Asimismo, el Presidente de Siria, Hafes Assad, y el rey Hussein de Jordania, expresaron su pesar por el suceso, informó Radio El Cairo.

Maghoub, de 64 años, era presidente del Parlamento egipcio desde junio de 1984 y estaba considerado como uno de los más estrechos colaboradores de Mubárak. El asesinato ocurrió pocas horas antes del aniversario de los resultados del referéndum realizado ayer sobre la disolución del Parlamento (Asamblea del Pueblo), organizado tras una decisión de la Alta Corte Constitucional que juzgó anticonstitucional a la ley electoral, con la cual fue electa la asamblea de 1987.

La disolución del Parlamento fue aprobada por el 94.9 por ciento de los sufragios expresados en el referéndum de ayer, según dijo el Ministerio del Interior.

Precisó que 86.3 por ciento de los 16 millones 213,616 inscritos en las listas electorales participaron en la votación, es decir, hubo 9 millones 829,142 votos, de los cuales 8 millones 829,008 votaron por el Si, 530,020 votaron por el No y el resto de votos fueron anulados.

Japón Empieza a Debatir si Envía Tropas a la Región

IAN RODGER, de Financial Times

TOKIO, 12 de octubre.—Parlamentarios japoneses iniciaron hoy lo que promete ser un debate histórico sobre si el país debe enviar a sus soldados al extranjero para actividades de pacificación.

Lo que está a discusión es si Japón debe respetar su Constitución pacifista al pie de la letra y no involucrarse

SIGUE EN LA PAG. VEINTISIETE

Japón Empieza a Debatir

en disputas internacionales, o si por ser una superpotencia económica, tiene la responsabilidad de contribuir en términos humanos y financieros a las actividades de pacificación en el extranjero, tales como las que se desarrollan ahora en el Golfo Pérsico.

Aunque han pasado 45 años desde la catastrófica caída de Japón en la Segunda Guerra Mundial, las emociones sobre el papel de los militares siguen siendo extraordinariamente fuertes aquí.

Los partidos Socialista y Comunista se oponen totalmente al envío de miembros de las Fuerzas de Autodefensa al extranjero, y han surgido profundas divisiones al respecto en el gobernante Partido Democrático Liberal (PDL).

Hoy en la apertura de la sesión extraordinaria de la Dieta (parlamento), el Primer Ministro Toshiki Kaifu inició el debate al decir que

haría todo lo posible para lograr la aprobación de un proyecto de ley que le permitiría al gobierno establecer una fuerza de pacificación que incluiría a miembros de las Fuerzas de Autodefensa.

Pero la oposición dentro del PDL ha sido tan fuerte que Kaifu tuvo que declarar su plan de presentar el proyecto de ley hoy por hoy. Kaifu partidistas aún estaban discutiendo sus cláusulas principales.

Después de que el PDL apruebe el proyecto de ley, probablemente a principios de la próxima semana, Kaifu enfrentará otra dura lucha porque su partido no es mayoritario en la Cámara alta de la Dieta. No obstante que el proyecto de ley sea aprobado, casi con seguridad se verá obligado a renunciar.

Uno de los puntos controvertidos de la formación de una fuerza de pacificación es si los miembros de las Fuerzas de Autodefensa deberían participar. De ser así, ¿se les debería permitir portar pla-

tas para su defensa personal? Además, ¿deberían autorizarse a los barcos y aviones, autodefensas? ¿La fuerza sería controlada por el Primer Ministro o por el Gabinete?

El gobierno, después de varias semanas de considerable debate interno, ha adoptado una actitud positiva ante la mayoría de estos temas, y Kaifu presentó vigorosamente los argumentos en favor de la fuerza en su discurso de hoy. "La cuestión es si Japón será o no capaz de responder como miembro clave de la comunidad internacional a las amenazas a la paz y a la justicia internacionales, en vez de ser un actor ocioso sólo porque no hay una amenaza directa al territorio japonés".

Dijo que formar un cuerpo de cooperación de paz fortalecerá el elevado ideal constitucional al cual el pueblo japonés se leal: usar medios pacíficos para gobernar las relaciones humanas.

(c) 1990, Financial Times

La Especulación Daña a los Consumidores; Existen Suficientes Reservas: S. Butler

Injustificada, el Alza al Precio del Crudo

STEVEN BUTLER, de Financial Times

LONDRES, 16 de Octubre.— El consejo de gobierno de la Agencia Internacional de Energía (IEA) se reunió recientemente en París para resolver una perpleja confusión. ¿Por qué el precio del petróleo se ha duplicado desde que Irak invadió a Kuwait el 2 de agosto, cuando el abasto del petróleo crudo y los productos refinados habían demostrado ser bastante adecuados, y la demanda parecía tender a debilitarse?

Aún algo más perplejo: ¿debería, "los 21 países industrial-

izados que forman parte de la membresía de la IEA hacer algo para influir en la oferta o la demanda ante la ausencia de una obvia caída en el petróleo crudo?

La respuesta para la segunda pregunta, sabemos con anticipación, es que la IEA no hará otra cosa que hablar. Esto se debe a que los líderes de las democracias capitalistas occidentales han llegado a una sorprendente conclusión: que el mercado lo

ha tomado a mal. El punto de vista es que el precio de 40 dólares el barril para el petróleo es "injustificado" debido a que los abastos de petróleo son adecuados.

El Presidente estadounidense George Bush fue tan sólo el último en presentar una semana diatriba a los negociadores petroleros hace algunas semanas, cuando anunció también que Estados Unidos vendería 5 millones de barriles de las reservas del gobierno para probar el sistema.

"No hay justificación para la intensa y no garantizada especulación en los futuros de petróleo", dijo. Bush señaló que los negociadores no estaban tomando en consideración el alto nivel de las reservas comerciales y la producción adicional proveniente de muchas fuentes.

Antes de la crisis actual, el mundo había estado esperando 22.5 millones de barriles diarios de la OPEP hasta fines de año, sobre la base de que los países miembros se apegarían a sus cuotas. La IEA aún estima que el mundo estará recibiendo cerca de 22 millones de barriles diarios de la OPEP. Esto es ciertamente un mercado más restringido de lo que se había esperado, pero apenas suficiente para explicar la duplicación de precios, especialmente cuando las reservas petroleras son tan altas y cuando la IEA demanda que las proyecciones sean reducidas en 500 mil barriles diarios para el cuarto trimestre.

Y en las presentes circunstancias, no debería dejar perplejos a los líderes políticos que la psicología de mercado esté alarmada. Los compradores de petróleo están dispuestos a pagar un alto precio por este producto ahora debido a que temen que los desórdenes en el abasto los obliguen a pagar más por el producto en el cercano futuro. Debido a la amenaza para las reservas causada por una posible guerra en Oriente Medio, las compañías petroleras preferirán naturalmente manejar más reservas, justo como motociclista llenaría completamente el tanque ahora si los precios fueran a subir mañana.

Las compañías petroleras, sin embargo, no pueden hacer esto de manera colectiva debido a una simple aritmética: el petróleo en reservas no puede incrementarse a menos que los abastos suban o el consumo baje. Esto, sin embargo, no detendrá a las compañías en su deseo de comprar más petróleo. Si no está disponible en suficiente cantidad ahora, los precios naturalmente subirán. Por tanto, contrariamente a lo que señala la IEA, el fracaso de que las reservas comerciales no suban no es el resultado de ningún comportamiento cooperativo por parte de las

compañías petroleras. Las compañías simplemente han ofertado el precio del petróleo a un punto en el que consideran demasiado riesgoso reabastecerse.

Temores de un desorden en las reservas se ven reforzados por el propio análisis de mercado de la IEA. La agencia señala que mientras los abastos de petróleo son adecuados, no desea entregar las reservas del petróleo manejadas por los países miembros sólo en caso de que una crisis genuina del abasto emerja con, por ejemplo, una interrupción en las exportaciones de Arabia Saudita.

No obstante, si la IEA siente que debe "mantener su polvo seco", ¿por qué no deberían las compañías petroleras hacer lo mismo y abastecerse de petróleo en caso de una emergencia real? Si lo hacen, y los precios altos de hoy en día fueran a conducir a un consumo reducido, más reservas estarían disponibles en el futuro cuando pudieran necesitarse.

Por otra parte, si los gobiernos occidentales están tan confiados de que las reservas están seguras, y que las amenazas del Presidente Saddam Hussein para destruir los yacimientos petroleros del Oriente Medio son explosiones, ¿por qué no inundar el

mercado con reservas petroleras del gobierno? Los gobiernos obtendrían una enorme ganancia a los precios actuales y podrían comprar de nuevo el petróleo más barato posteriormente, ahorrando a los contribuyentes miles de millones de dólares.

La IEA ha calculado que dado que no se ha presentado un grave desorden en los abastos, las compañías petroleras tendrían que sacar 1.5 millones de barriles diarios de las reservas comerciales en el cuarto trimestre, y 1.3 millones de barriles diarios en el primer trimestre del año próximo a fin de balancear el mercado.

Turquía Confía en que su Posición le Gane-Finalmente la Entrada a la CE

THOMAS GOLTZ, especial para el Washington Post
— II —

WASHINGTON, 16 de octubre.—"Nadie se hace tonto de que nuestra posición en la crisis del Golfo ha incrementado nuestras posibilidades para una rápida e incluso una entrada final a la CE", dijo el embajador Rıza Turmen, director general para asuntos multilaterales en el Ministerio de Relaciones de Turquía, "pero por lo menos ha detenido temporalmente la aclaración gradual de los vínculos entre Turquía y la CE del año pasado".

Pero, mientras que profesionales como Turmen se resisten a la idea de absorber a Mosul bajo cualquier término, otros —especialmente la gente en las calles— gritan cada vez más fuerte que, de alguna manera, Turquía debe ser recompensada por su solidaridad a Occidente en contra de Saddam.

La misma indiferencia de la CE hacia Turquía es, de alguna manera, liberadora: Ankara no tiene nada que perder al tomar una parte del Irak desintegrado: y todo que ganar cuando menos, independencia petrolera, y posiblemente el nivel de exportador menor.

Turquía Confía en que su Posición le Gane Finalmente

Mosul es nuestra", dijo un taxiista en Ankara, refiriéndose al punto de vista de tales fuentes instantáneas. "Maldición, nos dará la oportunidad de probar nuevas armas". Una obra implicación en esta trama es el hecho de que además de ser en petróleo, la provincia de Mosul también está llena de milicianos kurdos. Pero la idea de tomar el control del área le daría la oportunidad al ejército turco de anastiar al PKK o Partido Kurdo de los Trabajadores. El grupo marxista, con sus oficinas centrales en el Valle de Petras en Libano, opera desde bases en el norte de Irak y ha sido responsable de más de tres mil civiles y soldados muertos en Turquía durante los últimos cinco años.

"No importa que tan amistoso, los líderes kurdos como Jalil Talabani y Mesut Barzani puedan tratar de ser como cabezas del Estado putativo de Kurdistán, los militares turcos saben que por definición cualquier Estado independiente se convertirá en un punto de seguridad aún más grande que las guerrillas kurdas que operan al otro lado de la frontera sudeste de Turquía. Luego, está el entendido factor kurdo dentro de la propia Turquía. A pesar de las historias periodísticas —y muy reales— de la supresión turca de una identidad kurda separada, al hecho sigue siendo que de todos los países donde residen los 30 millones de kurdos del mundo, Turquía es la que más los ha sometido. En términos de ofrecer una identidad moderna.

Que esta identidad está encubierta en el grupo puede ser extraído u otorgado para muchos extranjeros, nacionalistas kurdos). Pero subsiste el hecho de que la mayoría de los étnicamente kurdos en Turquía hablan totalmente asimilados a la única ciudadanía musulmana secular en el mundo.

Turquía podría ser guita del kurdismo moderno si quisiera", dijo un kurdo miembro del parlamento, en relación a una posible anexión de la región Mosul. "Cuestiones como la autonomía local tendrían que ser consideradas, y daría mucho más margen a tales cosas como a la radio y a la prensa en idiomas kurdos, pero ya se han dado pasos en esas direcciones durante la década pasada".

Y dada una verdadera opción democrática, no hay duda de que la mayoría de los kurdos en Irak preferirían la participación en un país plural como Turquía que pertenecer a la vida de clan, gobernada por un solo hombre tradicional y extendida a la que ahora pertenece".

Por tanto, junto con una cuenta de petróleo que podría devastar las ganancias económicas obtenidas durante los últimos diez años, y dado el aspecto de apropiarse del kurdismo en una sola arremetida, se puede crear una especie de tentación —o compulsión— demasiado atractiva para resistirla.

Si las fronteras de Irak de Saddam sobreviven a la confrontación decida con los Estados Unidos —y poco piensan que lo hará— este es un punto discutible. Pero al fallar eso, el mundo puede cuidarse de una Turquía más grande e importante.

Esa es la Turquía que desea el Presidente Ozal.

Empiezan a Vincular el Conflicto con la Presencia de Tropas Extranjeras en la Zona

La Matanza de Palestinos en Jerusalén Exacerba los Animos de los Arabes Contra el Estado Israelí

MACARENA VIDAL

NICOSIA, 16 de octubre (EFE)—La masacre de palestinos en Jerusalén ha exacerbado los ánimos árabes contra Israel, en un momento en que las posturas de muchos países se habían suavizado debido a la crisis del Golfo Pérsico.

Tras la matanza del lunes 8 de octubre, los países árabes se apresuraron a protestar ante esa acción de la policía israelí, que se produjo en momentos en que la tensión en el golfo disminuyó ligeramente, tras la intensa actividad diplomática de hace unas semanas.

Sin embargo, ya empiezan a sonar las primeras voces que relacionan el incidente con la presencia de tropas extranjeras en la zona.

Mientras en Jordania las organizaciones islamistas difunden comunicados en los que piden a Irak que se venza, el diario semioficial Al Itah editado en Ammán, opina que la masacre cometida por los soldados israelíes estaba apoyada por la presencia de fuerzas extranjeras en el Golfo Pérsico.

En Jordania, el gobierno calificó el hecho de acto criminal y, en un comunicado específico que el en-

fronamiento de la policía israelí contra palestinos en la mezquita de Al Aksa fue organizado por grupos islamistas extremistas israelíes, en colaboración con las autoridades de Tel Aviv.

Numerosos países árabes que mantenían una actitud discreta hacia Israel, han expresado su condena en duros términos a su acción. Gobiernos como el egipcio o el saudita, distanciados de la causa palestina debido a los acontecimientos en la zona, emplearon términos talantes en sus condenas de la acción israelí.

El gobierno de El Cairo llamó los incidentes perpetrados por la policía israelí en Jerusalén de nueva matanza, y exigió una explicación a las autoridades israelíes responsables.

Para Arabia Saudita, esa agresión salvaje constituye un desafío flagrante a la opinión pública islámica y un desprecio a los santuarios religiosos, published la agencia saudita de noticias SPA.

Desde el inicio de la crisis del golfo, las relaciones entre Egipto y Arabia Saudita con los palestinos no se habían preclaramente en su mejor momento a causa del alineamiento palestino con el régimen de Bagdad tras la invasión de Irak a Kuwait el 2 de agosto.

Un distanciamiento similar se había producido en todos los países del golfo y en Estados como Qatar u Omán. Las organizaciones palestinas habían denunciado expulsiones de gente de este pueblo, a quienes se les impedía retornar a sus puestos de trabajo.

No obstante, los observadores consideran inevitable que se produzca un endurecimiento de estos países hacia Israel, después de haber-

se resignado a militar en el mismo bloque ante el enemigo común, el Presidente de Irak, Saddam Hussein.

El hecho puede dar alas a Hussein, quien pretende convertirse en líder para el nacionalismo árabe y a quienes los palestinos ya apoyan de manera casi unánime.

El 12 de agosto, Hussein ofreció el retiro de sus tropas de Kuwait si Israel abandonaba los territorios

ocupados y se celebraba una conferencia internacional de paz para solucionar el problema palestino.

La masacre del lunes 8 de octubre alertará a Hussein en sus exigencias. Se una retirada israelí para comenzar a negociar la tregua de Kuwait.

Israel acusó a Irak de haber instigado a los palestinos a comenzar los incidentes entre el grupo naciona-

La Matanza de Palestinos

El gobierno de El Cairo llamó los incidentes perpetrados por la policía israelí en Jerusalén de nueva matanza, y exigió una explicación a las autoridades israelíes responsables.

Los observadores consideran inevitable que se produzca un endurecimiento de estos países hacia Israel, después de haberse resignado a militar en el mismo bloque ante el enemigo común, el Presidente de Irak, Saddam Hussein. El hecho puede dar alas a Hussein, quien pretende convertirse en líder para el nacionalismo árabe y a quienes los palestinos ya apoyan de manera casi unánime. El 12 de agosto, Hussein ofreció el retiro de sus tropas de Kuwait si Israel abandonaba los territorios ocupados y se celebraba una conferencia internacional de paz para solucionar el problema palestino. La masacre del lunes 8 de octubre alertará a Hussein en sus exigencias. Se una retirada israelí para comenzar a negociar la tregua de Kuwait. Israel acusó a Irak de haber instigado a los palestinos a comenzar los incidentes entre el grupo naciona-

El gobierno de El Cairo llamó los incidentes perpetrados por la policía israelí en Jerusalén de nueva matanza, y exigió una explicación a las autoridades israelíes responsables.

Los observadores consideran inevitable que se produzca un endurecimiento de estos países hacia Israel, después de haberse resignado a militar en el mismo bloque ante el enemigo común, el Presidente de Irak, Saddam Hussein. El hecho puede dar alas a Hussein, quien pretende convertirse en líder para el nacionalismo árabe y a quienes los palestinos ya apoyan de manera casi unánime. El 12 de agosto, Hussein ofreció el retiro de sus tropas de Kuwait si Israel abandonaba los territorios ocupados y se celebraba una conferencia internacional de paz para solucionar el problema palestino. La masacre del lunes 8 de octubre alertará a Hussein en sus exigencias. Se una retirada israelí para comenzar a negociar la tregua de Kuwait. Israel acusó a Irak de haber instigado a los palestinos a comenzar los incidentes entre el grupo naciona-

El gobierno de El Cairo llamó los incidentes perpetrados por la policía israelí en Jerusalén de nueva matanza, y exigió una explicación a las autoridades israelíes responsables.

Los observadores consideran inevitable que se produzca un endurecimiento de estos países hacia Israel, después de haberse resignado a militar en el mismo bloque ante el enemigo común, el Presidente de Irak, Saddam Hussein. El hecho puede dar alas a Hussein, quien pretende convertirse en líder para el nacionalismo árabe y a quienes los palestinos ya apoyan de manera casi unánime. El 12 de agosto, Hussein ofreció el retiro de sus tropas de Kuwait si Israel abandonaba los territorios ocupados y se celebraba una conferencia internacional de paz para solucionar el problema palestino. La masacre del lunes 8 de octubre alertará a Hussein en sus exigencias. Se una retirada israelí para comenzar a negociar la tregua de Kuwait. Israel acusó a Irak de haber instigado a los palestinos a comenzar los incidentes entre el grupo naciona-

Saddam Ofrece al Mundo Petróleo a Crédito y a Mitad de Precio

J. JAIME HERNANDEZ, enviado

ABU DHABI, 18 de octubre.—En un renovado intento por torpedear el embargo comercial decretado en su contra, el régimen iraquí de Saddam

Hussein ofreció hoy crédito a todas las naciones que deseen comprar petróleo a mitad de precio, y extendió su generoso gesto al campo de todas las naciones una vez que la crisis del petróleo se haya disipado.

El ministro de Energía que hace escasas semanas fue el ministro de petróleo, ofreció a todas aquellas naciones del Tercer Mundo que lo solicitasen, un precio para una reacción en cadena en los circuitos del petróleo internacional de hidrocarburos que ocasionó, un ligero retroceso en las negociaciones, que cerraron a las 16 horas el barril, un dólar arriba con respecto de la cotización del miércoles.

La oferta iraquí del día envejará sus condiciones difíciles de negociaciones de un lado, y la oferta iraquí, hasta el momento un promedio de 17 millones de dólares diarios desde la iniciación del embargo, el 6 de agosto pasado. Ha demostrado así mismo la eficacia del cerco iraquí que evita la entrada de petróleo a una sola gota

de petróleo desde o hacia los puertos y oleoductos de Irak y Kuwait.

"Irak está preparado para vender su petróleo a todos aquellos Estados y compañías que quieran comprarlo, incluido Estados Unidos. El precio de venta será de 21 dólares el barril, de acuerdo al último tipo fijado en el seno de la Organización de Países Exportadores de Petróleo (OPEP)", aseveró el ministro del Petróleo iraquí, Issam Abdul-Rahim Al-Shalabi.

Asimismo, con el fin de evitar una errónea interpretación de nuestra oferta e intenciones, hemos decidido que el dinero proveniente de estas ventas no sea transferido a Irak de manera inmediata, sino que únicamente sea depositado en garantía para su posterior cobro, una vez que la crisis del Golfo se haya disipado por completo", añadió.

La oferta incrementó los temores entre los principales países productores acreedores de un súbito despoje de cotizaciones, las que se han disparado durante los últimos dos meses y medio al

regresar de una intensa actividad especulativa y una guerra de nervios.

El riesgo de un nuevo desplome de precios, en el horizonte inmediato, aumentó porque fuentes de la industria petrolera en esta capital advirtieron que el exceso de producción que sólo podrá ser controlado a largo plazo, tras las tortuosas y accidentadas reuniones que suele protagonizar la OPEP, cada vez que intenta poner límites a sus techos de producción y acordar nuevas cotizaciones.

Sin embargo, los temores de una nueva escalada de precios no han conseguido disiparse del todo, en tanto que perdura la amenaza de guerra en toda esta región.

Rompe con la URSS y la Acusa de Dejarse Sobornar Advierte Saddam que no Dará más Alimentos a Rehenes Extranjeros

J. JAIME HERNANDEZ, enviado

BAHREIN, 28 de septiembre.—El régimen iraquí de Saddam Hussein advirtió hoy que cancelará el suministro de alimentos a los extranjeros que mantiene como rehenes a partir del próximo lunes, y se despidió de su histórica

ULTIMATUM CONTRA LITUANIANOS

Las amenazas de cortar todo tipo de suministros a los lituanianos que han sido confinados en bases militares o instalaciones castrenses de Irak, ocurrieron además con las acusaciones presentadas por el Departamento de Estado norteamericano, confirmando los ultimátum presentados por el régimen de Bagdad contra ciudadanos que buscan refugio en sus sedes diplomáticas en Irak.

Según esta información, las autoridades de Bagdad exigen al gobierno lituaniano una lista detallada del personal que todavía permanece en su embajada en Irak, y han amenazado con colgar a todas las personas que carezcan de status diplomático y se encuentren en calidad de refugiados en la sede norteamericana.

La denuncia del Departamento de Estado norteamericano se produjo casi al mismo tiempo que Italia lanzaba una acusación contra Bagdad por el presunto asesinato impunito a su sede diplomática en Kuwait. Fuentes diplomáticas italianas confirmaron, a última hora de este miércoles, el bloqueo de su embajada en Kuwait, donde un indetermiado número de funcionarios diplomáticos han agotado sus últimas reservas de agua y comida.

La firme y contundente posición de la URSS para efectuar la aplicación del bloqueo, ha desatado una rabiosa reacción de Bagdad, que acusó al ministro Eduard Shavaradnaze de "haberse dejado sobornar por Estados Unidos y los jueces del petróleo".

"Señor Shavaradnaze, al usted ya no está interesado en la amistad y las relaciones con el mundo árabe, a nosotros no nos interesa de pensar, ni su decisión de dejarse arrastrar por la política de agresión de Estados Unidos en esta zona", añadió un alto funcionario del Ministerio de Relaciones Exteriores de Irak, por medio de un comensario distribuido por la prensa local en Bagdad.

Violentos Enfrentamientos en Gaza; 49 Lesionados

Impone el Ejército Israelí el Toque de Queda y Envía Refuerzos; Arabes Incendian un Vehículo Militar.

JERUSALÉN, 20 de octubre. (Reuter, AFP, IPS y ANSA)—Tropas israelíes hirieron de bala a por lo menos nueve palestinos durante los enfrentamientos ocurridos la madrugada de hoy en el campo de refugiados de Beir Balah. Informaron fuentes médicas árabes, las cuales agregaron que otros 40 palestinos fueron heridos ayer por soldados israelíes en el campamento de Khan Younis. Ambos campamentos se localizan en la ocupada Franja de Gaza.

En tanto, en la localidad de Ramallah, en la margen occidental del Jordán, fuentes palestinas dijeron que manifestantes árabes arrojaron una bomba, incendiaria a un vehículo militar israelí. En represalia, las tropas cerraron comercios y aislaron la zona.

Debido a las escaramuzas de ayer y hoy, enormes refuerzos policíacos fueron enviados a Jerusalén oriental, cuyas vías de acceso fueron cerradas para los habitantes de la margen occidental.

Incluso a los habitantes de los suburbios de Jerusalén que se dirigen a la ciudad vieja a rezar, se les impidió la entrada.

También se enviaron refuerzos a otras partes de los territorios ocupados.

Se impuso toque de queda en diversas localidades palestinas, entre ellas Nablusa y cuatro campamentos adyacentes, mientras que Tulkaru y Hebrón fueron declaradas zonas militares cerradas, igual que Ramallah.

ae el Precio Internacional del Petróleo: 28.38 Dls. por Barril

Confirman que Irak Parece Iniciar la Retirada Parcial

J. JAIME HERNANDEZ, enviado

MANAMA, Bahrein, 22 de octubre. Mientras Irán hacía surgir un nuevo elemento de tensión en la crisis del Golfo Pérsico al acusar a Irak de mantener en una "prisión secreta" a su ex ministro del Petróleo, Mohamed Tondugyan, fuentes occidentales de

SIGUE EN LA PAG. VEINTISIS

Según de la primera parte

inteligencia confirmaron hoy que las tropas iraquíes se retiraron de Kuwait un vasto territorio de Kuwait "por iniciativa propia", en un hecho "muy importante" con el que Irak podría eventualmente conservar el suyo por cinco o seis territorios.

Al mismo tiempo, en el primer momento de la retirada de Irak por parte de Irán, se ha dado el comienzo del conflicto en los días siguientes al Ministerio de Defensa de Arabia Saudita a saber que "ningún gobierno del área" se sentirá afectado si Irak se asegura una salida territorial al mar".

Reaccionando a los insistentes rumores sobre el presunto retroceso iraquí de Kuwait —que a decir de expertos podría tener efectos de mayores sobre la estrategia política y militar de Irán y los Estados Unidos y sus aliados en esta zona del Golfo—, fuentes militares de Occidente llaman a no prestar la atención sobre un panfleto distribuido entre las tropas de Saddam Hussein, en el que el máximo dirigente de Irak reveló los términos de un "monstruoso" por el cual el presidente Mahoma, se comprometió a una retirada parcial del territorio recién conquistado.

"He visto al general presidente, he visto todo de blanco y he revelado que estaba profundamente molesto y preocupado por la evolución de los acontecimientos, y me recomendó replantearse a todos los puntos de vista y hacer la paz con Kuwait". En un momento, el ministro que a su vez se comprometió a las fronteras según la versión que se circulaba entre los términos finales de que han reemplazado los. También me de alguna manera en esta tela de Bahrein y en Arabia Saudita.

Canadá Muestra ya Señales de Recesión

- ★ La Industria cae Después de 7.5 Años de Crecimiento Robusto: Expertos
- ★ Los Quiebras Subieron 37.3% en Septiembre y se Eleva el Desempleo
- ★ No se Enfrentará una Declinación muy Grave, Asegura Michael Wilson

JOHN URQUHART, de AP-Daw Jones

OTTAWA, 25 de octubre.— La economía canadiense muestra señales adicionales de recesión después de 7.5 años de crecimiento robusto.

Las quiebras se elevaron 37.3% a 4,481 durante septiembre, a partir de 3,264 el año anterior informó el Departamento de Asuntos Corporativos y del Consumidor del gobierno.

Reciente información adicional señaló un incremento en el desempleo y decrecientes ventas minoristas, menor construcción residencial así como menores pedidos de los fabricantes y exportaciones.

El ministro de Finanzas, Michael Wilson, informó: "No prevemos que vaya a ser una recesión grave". No obstante, algunos analistas advirtieron que la baja podría ser pronunciada en caso de que el gobierno no ablande su política monetaria inflacionaria en poco tiempo.

Wilson informó ante la Cámara de los Comunes ayer que "se logra" cierto progreso para someter las presiones inflacionarias. En caso de que este progreso continúe, añadió, "podremos llevar a cabo algunas reducciones en las tasas de interés". Las tasas de interés canadienses a corto plazo son cinco puntos porcentuales superiores a las norteamericanas.

El gobierno está preocupado todavía por los crecientes costos laborales. A pesar de un aumento en la tasa de desempleo a 8.4% de la fuerza de trabajo a partir de 7.4% el año pasado, siguen creciendo los aumentos salariales. Los costos laborales canadienses aumentaron a una tasa anual de 6.6% de abril a junio, en comparación con un aumento de 4.3% en Estados Unidos.

El ministro de Finanzas pronosticó que habría mejoría (ligera) en la economía hasta la próxima primavera. El pro-

SIGUE EN LA PAGINA OCHO

Canadá Muestra ya Señales de Recesión

Signos de la primera página

El producto nacional bruto canadiense bajó 0.4% durante el período de abril a junio de este año y Wilson indicó que tal vez baje nuevamente en el período de julio a septiembre. La información del PNB correspondiente al tercer trimestre no se anunciará sino hasta el mes entrante. El PNB es el valor total de toda la producción de bienes y servicios de un país.

Los fabricantes canadienses de ropa advierten una ligera perspectiva de recuperación en los negocios para el momento en que bajen las tasas, indicó Stephen Beatty, director general del Instituto Canadiense de los Fabricantes de Ropa. La industria operaba recientemente a una deprimida tasa de capacidad de 75 por ciento.

Beatty manifestó que la industria del vestido prevé que sus ventas sean reducidas en forma adicional por el plan del gobierno que tiene previsto imponer

un impuesto al valor agregado de 7% a la mayoría de bienes y servicios. La industria teme que dicho impuesto vaya a provocar que los canadienses compren su ropa en Estados Unidos, aseveró.

En caso de que el nuevo impuesto entre en vigor el primero de enero como se tiene programado, "mermará el poder de compra en un momento en el que la economía se mantendrá en recesión y las tasas de interés en un alto nivel", informó el Consejo de la Conferencia de Canadá, un grupo dedicado a la investigación económica.

El consejo predijo que el nuevo impuesto agregará una cantidad adicional de 1.4% a los precios para el consumidor el año entrante, lo que generará un incremento en el índice de precios para el consumidor de 8.1% durante 1991, superior a un incremento calculado de 4.4% correspondiente al presente año. El impuesto propuesto fue aprobado por la

Cámara de los Comunes el pasado abril, pero necesita ser aprobado todavía por el Senado para que se convierta en ley.

Por otra parte, se informó que los fabricantes canadienses registraron una baja en nuevos pedidos, embarques e inventarios durante agosto, indicó la dependencia federal Estadísticas de Canadá.

Los nuevos pedidos bajaron 1.1% a partir de julio después de cuatro incrementos mensuales consecutivos. Las exportaciones bajaron 1.4% debido en forma parcial a una baja en la industria automotriz y debido en parte a huelgas en las industrias de metales primarios.

Los inventarios de los fabricantes declinaron 0.1% durante agosto. Fue el sexto mes consecutivo de bajas en los inventarios.

Los pedidos sin surtir se elevaron 0.4% a partir de julio debido en parte a una mayor reserva de pedidos dentro de la industria de aeronaves.

A Pesar de las Sanciones Comerciales a Irak la Demanda de Hidrocarburos Aumentó 9.9%

TOKIO, 25 de octubre (UPI).— El aumento de envíos de petróleo de Irán y Arabia Saudita a Japón compensó con creces la pérdida del petróleo iraquí y kuwaití, causada por la crisis en el Golfo Pérsico.

El gobierno japonés informó ayer que las importaciones de septiembre se elevaron 9.9%. "Las pérdidas de abastecimiento debidas al embargo comercial contra Irak y Kuwait fueron contrarrestadas por aumentos en las importaciones de Irán y Arabia Saudita", dijo un vocero del Ministerio de Comercio Exterior.

Las importaciones de crudo en septiembre fueron de 674.65 millones de barriles, aumento de 9.9% respecto del año anterior, dijo el vocero.

Irak y Kuwait enviaron aproximadamente 12% del petróleo importado por Japón antes del embargo impuesto por las Naciones Unidas a sus exportaciones, después de la invasión de Kuwait por Irak el 2 de

SIGUE EN LA PAGINA ONCE

Satisfecho Japón con el Suministro de Crudo de A. Saudita

Segue de la página once

agosto. El ministerio informó que Arabia Saudita fue el mayor abastecedor de petróleo crudo en septiembre: 120.24 millones de barriles, 36.8% más que el año anterior. Arabia Saudita envió 17.8% del total de las importaciones.

Las importaciones desde Irán aumentaron 51.2% a 3,138 millones de barriles, 3.8% del total, en comparación con 7.5% en agosto, informó el ministerio.

Japón depende de los envíos de crudo de la Organización de Países Exportadores de Petróleo (OPEP) para 75.4% de sus necesidades.

El ministerio señaló que la refinación del crudo para obtener aceite combustible aumentó 22.4% respecto del año anterior hasta un total de 97.99 millones de barriles.

Las importaciones de aceite combustible disminuyeron 20.1% hasta 20.80 millones de barriles, debido al aumento de los precios en el extranjero, informó el ministerio.

Las ventas domésticas de aceite combustible aumentaron a 10.8% y llegaron a 110.59 millones de barriles, informó el ministerio.

- * "Es Inaceptable la Opción Militar"
- * Cumbre Árabe, Propone Gorbachov
- * Consideren la Posición de Bagdad
- * "Evolución de la Postura Iraquí"
- * Buen Entendimiento: F. Mitterrand

P. CAREDO y M. BARBERENA,
corresponsal y enviado

PARIS, 29 de octubre.—El Presidente soviético Mijail Gorbachov se pronunció hoy, aquí contra la opción militar para resolver el conflicto en el Pérsico, calificándola como "inaceptable", por lo que propuso la celebración de una conferencia interárabe a la que estima que accedería el régimen Iraquí de Saddam Hussein. Gorbachov y su colega galo François Mitterrand, suscribieron un paquete de acuerdos políticos y económicos que incluyen asistencia francesa por 5,000 millones de francos para la tambaleante economía soviética.

"Una solución política a un conflicto agudo" como el del Pérsico, "debe considerar la posición de Bagdad", pero "lo mejor sería la realización de una Cumbre Árabe" en la que se traten todos los demás conflictos de Oriente Medio. "Podríamos llegar a un acuerdo más rápidamente en tal forma", dijo Mijail Gorbachov, "si el presidente francés, François Mitterrand durante la conferencia de prensa que clausuró la visita a este país del líder soviético.

Momentos antes de lanzar su nueva propuesta negociadora para el conflicto

del Golfo, el jefe del Kremlin había calificado de "inaceptable" la opción militar, y anunciaba que a las 04 de la mañana, hora de París, había recibido un telegrama de su emisario en la zona Euvyuent Primakov, quien tras entrevistarse con Saddam Hussein le comunicaba que la posición del Presidente Iraquí había "evolucionado" y que "había llegado el momento de incluir el factor árabe en la búsqueda de una solución a la crisis".

Tras lanzar su propuesta de una conferencia interárabe, en la que participan varios países del Golfo, incluyendo a Arabia Saudita—donde está concentrado el grueso de las fuerzas militares de Occidente—, Gorbachov agregó: "Me parece que la dirección Iraquí estaría dispuesta a aceptar esta idea".

A su lado el Mandatario soviético Mitterrand, se declaró partidario de la propuesta y dijo que hubo "buen entendimiento" en las entrevistas que sostuvo con Gorbachov. "Esos análisis convergentes podrán ser útiles en los próximos debates", agregó.

De allí en adelante se pronunció la conferencia de prensa en el mismo día, durante la cual Mitterrand subrayó la gran convergencia de puntos de vista entre Francia y la URSS.

"Es Inaceptable la Opción Militar"

en el seno del Consejo de Seguridad de la ONU, durante este conflicto y destacó que esta "homogeneidad" entre los miembros de dicho organismo era indispensable para evitar la guerra.

Gorbachov asienta con la cabeza y a su turno recalificó que "ajo la presión de la unidad que se mantiene y se mantendrá, y teniendo en cuenta la severidad de las sanciones, que aún pueden incrementarse, aparecen signos de que la cúpula dirigente de Irak podría estar dispuesta a escuchar la voz del sentido común y la de todas las Naciones Unidas".

Consultado luego sobre la misión de su enviado Euvyuent Primakov—la que ayer fue calificada como de "franco"—, Gorbachov dijo que las últimas conversaciones a "muestran que la posición de Saddam Hussein no es la misma que hace un tiempo. De la rapidez con que Saddam Hussein comprende las demandas de los países árabes, dependerá la rapidez de la solución de esta situación peligrosa".

Agregó que el líder Iraquí no debe esperar a que se produzcan fisuras en las posiciones de los miembros del Consejo de Seguridad de la ONU, pues "no se puede edificar una política sobre un error".

Mitterrand manifestó su satisfacción por la próxima liberación de los ciudadanos franceses, asegurando esta noche en París, aunque precisó que la U. S. S. y Francia reclaman como condición, para cualquier eventual acuerdo, la liberación por parte de Irán de todos los rehenes, sin distinción de nacionalidades.

En cuanto al conflicto de Líbano, los dos presidentes se remitieron al acuerdo firmado entre sus ministros de Asuntos Exteriores, en el que se define la independencia, soberanía e integridad territorial de ese país y la necesidad de aplicar

integralmente de acuerdo de Tái que contemplan la retirada de todas las fuerzas extranjeras.

NO CONVIENEN MODELO ALGUNO

Finalmente, consultado sobre el futuro de la Unión Soviética, el firmeante Nubel de la paz, precisó que las experiencias de otros países pueden servir para la evolución política de su país, pero rechazó una vez más la copia de un modelo, ya que cada país tiene sus propias peculiaridades.

Ambos mandatarios se declararon "entusiasmados y optimistas" los resultados de esta cumbre.

Gorbachov se lleva en el portafolio, de vuelta a Moscú, un fuerte reformismo de su liderazgo europeo en el frente diplomático, ante esta crisis. Francia es una de las potencias integrantes del Consejo de Seguridad, y junto a China y la URSS podrían comenzar a jugar un papel moderador ante un eventual agravamiento de la crisis.

Por otra parte, Gorbachov ha amarrado con el gobierno galo un paquete de ayuda económica para su país por 5,000 millones de francos—1,000 millones de dólares— que se podría duplicar, una vez que la reforma en la U. S. S. hayan comenzado a surtir efecto.

El plan de asistencia formó parte de un paquete de medidas políticas y económicas bilaterales. Estos acuerdos allanarán el camino, además para la transferencia a la Unión Soviética de la tecnología francesa en materia de energía nuclear, trenes de alta velocidad, computadoras y licenciamiento de la agricultura.

Mitterrand tratará de impulsar, por medio de estomatistas, la inversión de varias de las más grandes empresas francesas en la Unión Soviética.

Preven un Crecimiento Vigoroso en Alemania

- * Hay Optimismo Empresarial Para 1991
- * Reputarán Inversiones y Exportación
- * Contraste con la Tendencia Mundial

RODRIGO CALVILLO, corresponsal

BONN, 31 de octubre.—En flagrante contradicción con los pesimistas pronósticos de los cinco grandes Institutos de Investigación Económica de Alemania y a contrapelo de las tendencias mundiales, los industriales y comerciantes germanos anticipan un crecimiento vigoroso para 1991, con un notable repunte de las inversiones e incluso de la exportación.

SIGUE EN LA PAGINA TREINTA

Preven un Crecimiento

Signo de la primera plana

La encuesta de otoño efectuada entre la comunidad empresarial revela que sólo nueve por ciento espera que en el año próximo existan condiciones más adversas que hoy, mientras que un aplastante 91 por ciento prevé un año tan bueno como el actual o tal vez mejor. Y no son sólo opiniones. Los planes de inversión que están en juego pueden medirse por el hecho de que sólo 15 por ciento de los empresarios e industriales anticipa una relativa contracción de las inversiones, contra 54 por ciento que espera un nivel similar al de 1990, y 31 por ciento que apuesta a una alza, mientras que Estados Unidos, Canadá, Gran Bretaña e incluso Japón se precipitan en oleadas recesivas o desequilibradas financieras que pueden traducirse en una crisis productiva sumamente aguda, y que en uno de los más pronunciados ajustes de la posguerra, la economía de Alemania sigue mostrando una firmeza sin igual. Puede ser, de hecho, el único punto brillante en un firmamento económico internacional ensombrecido por el alza del petróleo, el conflicto en el Golfo Pérsico y la ya casi inminente debilidad bancaria de las potencias occidentales.

Los pesimistas económicos en Alemania existen desde luego, y aquí no faltan quienes los consideran enormes, pero el núcleo permanece sano, ajeno por ejemplo a las pirámides crediticias típicas de Estados Unidos o Japón, con la ventaja adicional de que los verzonescos excesivos comerciales de tanto empujaban a disminuir por efecto de un incremento sustancial en las importaciones. Alemania se convierte en clara medida en el motor de la economía mundial, un rol empírico que hasta hoy ha sido reservado a Estados Unidos y que en no menor medida a las naciones desarrolladas que Washington.

EN EL ESTE

Entre los muchos desfiles inmediatos de la recién

unificada nación alemana, el principal, con mucho, consiste en garantizar una rápida transición de la ex RDA —estructurada ahora en cinco nuevos estados federados— hacia un sistema de mercado y un nuevo período de crecimiento acelerado. Por el momento, la crisis en el antiguo Estado socialista es estrepitosa: el desempleo en la fuerza laboral está despedida o trabaja sólo parte del tiempo, la producción industrial ha declinado en 50 por ciento y el desplome del producto regional bruto ronda el 10 por ciento, si no es que aún más.

Efecto de lo anterior ha sido un profundo desbalance financiero en Bonn. El déficit presupuestal cerca de 100 mil millones de marcos este año y tal vez tanto como 120 mil millones el año próximo, lo cual obligará al gobierno a solicitar créditos nuevos en los mercados financieros, con el peligro consecuente de un aumento en las tasas de interés, como ya lo ha ocurrido en repetidas ocasiones, en el banco central. La sola posibilidad de alentar un proceso de endeudamiento en Bonn similar al padecido por otras naciones provoca un inmediato rechazo en el Bundesbank.

Una opción para evitar un desenlace así consiste en elevar los impuestos, algo anticipado ampliamente entre la población, aunque de todas formas provoca reacciones negativas en el gobierno federal, ahora que se prepara el camino rumbo a la primera elección general tras la unificación del Área de octubre, con enormes posibilidades de que Helmut Kohl y la UDC obtengan un triunfo aplastante.

PRONÓSTICOS PESIMISTAS

Por otra parte, hace unos años los cinco grandes Institutos de Investigación Económica informaron conjuntamente que el crecimiento para el año próximo en toda Alemania será de sólo 1.5 por ciento, con una inflación de cuatro por ciento (superior en 60 por ciento a lo previsto para este año). El gobierno, en vez del ministro de Econo-

Helmut Haussmann, restó validez a tales pronósticos y aseguró en cambio que el crecimiento rondaría el 2.5 o el tres por ciento, menor al previsto originalmente, pero aun así muy superior al validado por los economistas.

La apreciación gubernamental no carece de fundamentos y, de hecho, es compartida por una enorme porción de la comunidad empresarial. La recién efectuada encuesta de otoño entre industriales y comerciantes acaba de reportar que las tasas de crecimiento rondarán un vigoroso cuatro por ciento para la parte occidental de Alemania.

Para una nación que atravesó una devaluación de su moneda tras la Segunda Guerra Mundial y que, sin embargo, logró una sorprendente recuperación en casa de una década, mostrar crédito augurio por las tasas de crecimiento positivas —aunque modestas— y pasar de que en forma simultánea está siendo deglutiido un Estado con 16 millones de personas y un producto regional de unos 180,000 millones de dólares, puede parecer una exageración o denotar falta de perspectiva histórica.

Entre los riesgos coyunturales que se mencionan con frecuencia para el bienestar económico del país como un todo está el de que Alemania dependa en un alto grado del comercio exterior; alrededor de una cuarta parte de su Producto Interno Bruto, contra sólo ocho o nueve por ciento de Japón, lo cual es indicio de que un proceso recesivo en el resto del mundo representará para la potencia centroeuropea una grave contracción de sus mercados.

También en este punto ha ocurrido, sin embargo, un cambio definitivo y en un tiempo muy corto que da una idea de las fuerzas involucradas. El auge exportador sin duda ha perdido vigor, de tal forma que la exportación durante los primeros ocho meses del año recedieron a una tasa de sólo dos por ciento, contra más de seis por ciento de las importaciones, con lo cual ha disminuido el excedente.

largo en unos 13,000 millones de marcos respecto del año anterior. Esto, entre otras cosas, indica que el mano a mano macroeconómico alemán no representará en una fuerza deflacionaria en el contexto de la economía global.

SOLPRESA EN LA EX RDA

Más aún, el Instituto Ifo de Munich acaba de informar que a pesar de la escasa demanda de los tradicionales mercados para las exportaciones alemanas, durante septiembre la industria alemana encontró opciones excelentes para la demanda en el mercado interno y las empresas consultadas por ese instituto también calculan que para los próximos seis meses continuará un desarrollo alentador. Muy pocos países podrían reportar algo similar en las depósitos de confianza que existen en la economía en el orbe.

Incluso en la ex RDA, pese al estado reconocidamente desastroso de la economía hay elementos sumamente optimistas. Uno de ellos, inesperado por completo, ha sido la súbita oleada de actividades empresariales que ha ocurrido entre el conjunto de la población, lo cual se refleja en el surgimiento de entre 180,000 y 200,000 nuevas empresas en esa parte de Alemania desde que se levantó el muro que separó la economía en julio pasado.

Finalmente, aun cuando llegara a ser excesiva la presión financiera sobre Bonn por el resaca del Este, el gobierno federal alemán todavía algunas opciones de las cuales echar mano. Algunos funcionarios del Banco Central, por ejemplo, continúan la privatización de empresas tales como Lufthansa, los ferrocarriles (Bundesbahn) y la empresa de telecomunicaciones (Telekom).

El panorama económico internacional, entonces, parece configurar para Alemania una coyuntura en la cual podrá desplegar la fuerza plena de su economía, sin muchos obstáculos externos y sí con muchas oportunidades internas. El nuevo milagro puede estar mucho más cerca de la

Elevado Abstencionismo en Estados

CHICAGO, 6 de noviembre.—Indiferencia, desinterés por la elección de representantes legislativos y ausencia de votantes en las casillas, caracterizaron hoy las llamadas "elecciones intermedias" en el medio oeste de Estados Unidos.

En contraste con la alta participación ciudadana en

Texas y California, los centros de votación en los estados de la región de los grandes lagos estuvieron escasamente concurridos.

La Junta de Comisionados Electorales de Chicago, la más importante localidad de esta región, votó esta noche que 53 por ciento de los electores no acudieron a las urnas, lo que se confirmó en la madrugada de este miércoles, con los resultados finales. Representaría el mayor índice de abstencionismo registrado en la historia electoral de esta ciudad.

La ciudad de Chicago es considerada como un "termómetro" del comportamiento político de Estados Unidos.

Fue en esta urbe donde se gestaron las bases del movimiento sindical del país, a fines del siglo pasado, y donde se dieron los primeros brotes de oposición a la guerra de Vietnam, en 1968. También fue en esta ciudad donde se eligió por primera vez en la historia de la nación a un alcalde negro, en 1983. Debido a su intensa actividad comercial e industrial, Chicago es una de las ciudades más importantes del territorio, junto a Nueva York, Los Angeles y la capital, Washington.

Dirigidos de los partidos Demócrata y Republicano, en Chicago, indicaron que el abstencionismo no significa una sorpresa y que esperaban una baja participación ciudadana, dado que es un fenómeno "normal" en una elección que no tiene que ver con la sucesión presidencial.

Los Republicanos Pierden Texas

- ★ Severa Derrota Para Bush; el Senado Quedó Igual
- ★ Tres Bancas de Diputados más Para los Demócratas

JOSE MANUEL NAVA, corresponsal

WASHINGTON, D. C. 7 de noviembre.—El Partido Republicano del Presidente Bush sufrió derrotas devastadoras en las elecciones gubernamentales de ayer, con la pérdida oficial, en favor del Partido Demócrata, de Texas y Florida y posiblemente California, el principal premio político de los comicios.

La Casa Blanca, desolada por los resultados de la elección, se apresuró a rechazar que esta derrota constituya un referéndum sobre la presidencia de George Bush o sobre sus principales políticas, principalmente la fiscal entre ellas.

Sin embargo, las pérdidas en Texas, Florida y tal vez California, apuntan a un grado inesperado de desaprobación sobre la gestión de George Bush. Esos fueron precisamente los estados en los que el Presidente invirtió una gran cantidad de su deteriorado prestigio político para asegurar la elección de republicanos.

En el Congreso, donde se esperaban grandes cambios en el equilibrio del poder, los comicios también arrojaron grandes sorpresas. El electorado, contra todas las expectativas, re eligió a la gran mayoría de sus representantes. La Cámara de Senadores mantuvo el status quo: de las 33 curules en juego, todos permanecieron en manos de los legisladores en funciones, 15 en manos republicanas y 18 en demócratas.

En Carolina del Norte, el ultraconservador republicano Jesse Helms, logró la reelección en una certísima competencia con el ex alcalde demócrata de Charlotte, Harvey Gantt.

Las pérdidas republicanas en el sur y suroeste son atribuidas principalmente al desencanto popular por lo que fue percibido como una traición de Bush al ceder a la presión demócrata y aceptar un plan presupuestario que eleva sustancialmente la carga fiscal de todos los sectores de la población. Bush fue elegido en 1988 con la bandera de "no a nuevos impuestos" durante su administración.

Hasta después de la medianoche, California contaba como la gran incógnita de los comicios, en donde la ex alcaldesa demócrata de San Francisco, Dianne Feinstein, compite contra el senador republicano Pete Wilson en una elección de enormes implicaciones políticas que puede determinar incluso la suerte de la Casa Blanca en las elecciones de 1992.

Récord del Petróleo Mexicano: 32.80 Dólares por Barril

Miguel Angel Sánchez / agencias

La situación de tensión bélica en el medio oriente continuó impulsando al alza los precios internacionales del petróleo, lo que de nueva cuenta benefició al crudo mexicano, que alcanzó un nuevo récord de 32.80 dólares por barril.

Las principales alzas de los crudos marcadores, cuyos precios sirven de referencia para los diferentes tipos de hidrocarburos se registraron en Europa y Estados Unidos, en tanto que en los mercados del lejano oriente se resintió el efecto del anuncio del gobierno estadounidense de colocar a la venta 5 millones de barriles de crudo de su reserva estratégica a fin de frenar el disparo de los petroprecios.

Los continuos incrementos en las cotizaciones del petróleo siguieron afectando los mercados mundiales de valores y de nueva cuenta las principales bolsas del mundo erraron con pérdidas importantes. Wall Street se ubicó en su nivel más bajo desde 1989. La Bolsa Mexicana de Valores se vio influida por esa tendencia y en la sesión de ayer retrocedió 13 mil 882 puntos.

en la 24A

Rompe el Olmeca los 40 dls. en EU

La tensión en el Pérsico y la especulación generada acerca de eventuales enfrentamientos entre las fuerzas beligerantes en la región volvieron a disparar a los mercados mundiales de energía, donde los precios de los llamados crudos marcadores alcanzaron nuevos récords, al avanzar un promedio de un dólar respecto del miércoles anterior.

Dichos incrementos impulsaron con fuerza los precios de las exportaciones petroleras mexicanas, las cuales se adjudicaron un avance ligeramente superior al medio dólar que llevó a la mezcla hasta un promedio ponderado de 32.80 dólares, según las estimaciones de Reporte de Mercados, cifra que representa una nueva marca en 12 años.

De acuerdo con las diversas fuentes, los mayores movimientos se registraron en los mercados de Occidente, en los cuales ejerció una influencia determinante la noticia según la cual la marina estadounidense habría abierto fuego y ocupado un carguero iraní.

En los mercados del lejano Oriente, en cambio, los ascensos fueron mucho más moderados. De hecho, según los comerciantes locales, los precios de los crudos marcadores registraron erráticos movimientos en el transcurso del día, y sólo el nerviosismo de los comerciantes hizo que prevaleceran ligeros incrementos.

En su opinión, el factor que ejerció más presión en esas lonjas fue la información en el sentido de que la administración Bush habría decidido renovar 5 millones de barriles de sus reservas estratégicas, cifra inferior a menos de un día de las importaciones estadounidenses, las cuales superan ya los 7 millones de barriles diarios.

En los mercados del Noroeste europeo, sin embargo, el efecto descendente que hubiera ocasionado la determinación de la administración Bush fue compensado, y con creces, por los informes procedentes del Golfo Pérsico.

En efecto, al trascender la acción de la marina estadounidense contra el carguero iraní los comerciantes se arrojaron virtualmente a los mercados a cubrirse en corto ante las posibilidades de que la radicalización del conflicto llevara los precios a niveles superiores.

Así, antes del cierre de operaciones los precios de los cargamentos fechados de crudo tipo Brent del Mar del Norte establecieron nuevas marcas al afirmarse en un nivel de 40.90 dólares la unidad, cifra que representa una ganancia de 1.15 dólares respecto de sus cierres previos.

La euforia compradora que se desató en las lonjas europeas golpeó asimismo a los mercados estadounidenses, mucho más sensibles a los movimientos especulativos de los comerciantes, donde los llamados crudos marcadores también se dispararon, pese al anuncio del remate de las reservas estratégicas de petróleo.

En los futuros neoyorquinos los precios se dispararon más de 80 centavos, y el repunte arrasó, a los mercados físicos, donde los crudos marcadores avanzaron cerca de medio dólar.

Tal avance, por otra parte, hizo que los crudos mexicanos de exportación quebrantara nuevamente (todas sus marcas. Los cargamentos de Olmeca, por ejemplo, alcanzaron los 40.15 dólares al concluir el día, la cotización más elevada de su historia, que empezó a mediados de 1988.

EU "presionará a fondo" para incrementar la producción de petróleo de México y Venezuela

● Elevar la plataforma de exportación de ambos países provocaría a largo y mediano plazos un grave desbalance económico; asegura el catedrático Zidani Zeraoui ● "La crisis en el Pérsico representa una grave amenaza" ●

Por DANIEL ESPARZA
Reportero de EL UNIVERSAL

Las reservas estratégicas de petróleo de Estados Unidos, Japón y otros países occidentales sólo alcanzarían para 120 días de consumo aseveró el catedrático Zidani Zeraoui. Afirmó que la Unión Americana "presionará a fondo" para aumentar la producción de hidrocarburos de México y Venezuela.

El investigador habló durante la conferencia "La crisis en el golfo Pérsico: Fundamentalismo contra neocolonialismo", ofrecida en la Escuela Nacional de Estudios Profesionales Acatlán.

En ese foro, aseveró que la crisis que se vive en el golfo Pérsico representa una grave amenaza para Venezuela y México que podrían ser obligados a aumentar su producción de crudo.

Advertió que elevar la plataforma de exportación de ambos países provocaría a largo y mediano

plazo un grave desbalance económico. Esto porque los intereses por la deuda externa se incrementarían y la ganancia petrolera sólo serviría para pagarlos.

Zidani Zeraoui dijo que la presencia militar estadounidense en medio oriente obedece a su deseo de evitar un control regionalista, por parte de Irak, del 50 por ciento de las reservas mundiales de petróleo y de una producción diaria de 12 millones de barriles.

En este sentido, agregó que Irak es para Estados Unidos "un cliente poco manejable" en comparación con Arabia Saudita. De este modo, permitir la anexión de Kuwait, significaría dejar a Irak la capacidad de fijar los precios del crudo a nivel mundial.

Aseguró que el conflicto del Golfo Pérsico permitió a Estados Unidos encontrar una justificación para mantener en 300 mil millones de dólares el presupuesto asignado al Pentágono.

"Washington necesitaba encontrar enemigos, e Irak es un nuevo blanco", agregó el catedrático universitario quien resaltó que mientras la mayoría de los mercados bursátiles del mundo se han visto deprimidos, las acciones de empresas relacionadas con el armamento van en aumento, la mayoría de ellas con base en la Unión Americana.

Puntualizó que para Estados Unidos es preferible una "guerra relámpago" con Irak, antes que una larga permanencia en el desierto. Destacó sin embargo, que sería un error un ataque de Estados Unidos a Sadan Hussein, puesto que provocaría la unión del mundo árabe.

En este sentido, calificó de muy peligro el perfil religioso que Hussein emplea en su discurso de nacionalismo árabe, puesto que la corriente del Islam tiene un enorme peso político en el medio oriente.

Finalmente, el catedrático reconoció que Estados Unidos se cierra la posibilidad de llegar a una solución negociada, cuando sólo desea acorralar a Sadam Hussein. Dijo que el líder iraquí no es realmente el foco de la amenaza, sino el armamento con que cuenta Irak, entregado por Occidente, y el cual apunta hacia los pozos petroleros más importantes del mundo.

CAPITULO 4

- PSICOSOCIOGRAMA ACTUAL
- PERSPECTIVAS DE MEXICO ANTE EL TLC
- COMPORTAMIENTO DE LA INDUSTRIA
EN MEXICO
- SUPERVIVENCIA INDUSTRIAL
- CONCLUSIONES
- HIPOTESIS FINALES
- ANALISIS DE LAS HIPOTESIS

PSICOSOCIOGRAMA ACTUAL

A través del estudio realizado durante la tesis se han dado numerosos cambios en torno a los principales protagonistas del conflicto en el Golfo Persico.

Por una parte, tenemos a un Saddam Hussein que se mantiene en su actitud testaruda de no ceder ante las presiones de la O.N.U. y de los países aliados que tratan de hostigarlo. Ni la amenaza de guerra parece importarle; su firmeza ante la obligada anexión de Kuwait es indiscutible. No ha aceptado la apertura al diálogo propuesta e intentada por varios mandatarios de diversas naciones.

La influencia tan grande que tiene en sus hombres, nos hace pensar en la dura batalla que darán a las tropas norteamericanas si estallara la guerra, la cual no es conveniente para nadie. Los precios del petróleo se dispararían exorbitantemente. La unión del mundo árabe no se haría esperar y todo se derivaría en un caos económico.

Pero no cabe duda de la gran personalidad que posee Hussein, de ser uno de los pocos líderes que no temen a Estados Unidos, que incluso lo han atado de manos y han hecho estragos en su economía, esto sin contar que parte del mundo árabe está muy resentido y un claro ejemplo lo demuestran las actitudes de Israel, Egipto, Irán, Arabia Saudita, etc, los cuales han abierto sus territorios para albergar a las fuerzas aliadas.

Bush por su parte pierde poco a poco el control de la situación. Ahora limitado en el poder debido a la pérdida de representantes de su partido en el Congreso, se cuestiona duramente el peso que tienen sus decisiones. El Congreso no lo dejará actuar por su cuenta. La gente desconfía de sus políticas para salvar al país de la actual recesión y sus medidas ocasionan que hasta los más fanáticos del partido republicano omitan sus votos a favor de él.

Bush no ha logrado apoyo más concreto por parte de sus aliados. Sin embargo, ha buscado la ayuda de la comunidad europea, con el deseo de reavivar el espíritu de lucha que anteriormente compartían.

Con respecto al conflicto del Golfo Pérsico, Bush encontró en Hussein a un muro que no es fácil derrumbar, como sucedió con Noriega, ni Irak es un país como Panamá.

En Inglaterra el 22 de noviembre se termina con una leyenda británica, la primera ministro Margaret Thatcher dimite a su cargo al no contar con la simpatía de su partido. Once años en que gobernó la "Dama de Hierro" finalizan al parecer por las actitudes reflejadas ante la Comunidad Europea donde sus palabras finas, con tendencia bélica, ponían en peligro la posición de la Gran Bretaña ante este importante organismo. La señora Thatcher prefirió retirarse para no poner en manos del partido opositor la dirección de su nación. Tal vez el que más lamenta esta decisión sea el presidente Bush, ya que pierde a su más fiel aliada en contra de Hussein.

Mientras tanto en la U.R.S.S., Gorbachov, preocupado por la grave crisis que atraviesa su país, ha conseguido créditos por parte de España, Alemania y recientemente, por parte de Canadá (una gran dotación de granos y otros alimentos básicos). Anteriormente se elogiaron sus grandes dotes de negociador y ahora se ven los frutos. Fue designado Premio Nobel de la Paz causando conmoción a nivel mundial, mientras que en su país (debido a lo grave de su situación) se recibió la noticia friamente. La población en la U.R.S.S. quiere hechos y no cree en sus promesas. Por su parte, Gorbachov busca los medios para demostrar su capacidad de líder.

Su máximo logro ha sido el de dar término a la absurda guerra fría y revelar la incapacidad del sistema socialista para absorber los

impactos económicos. No dudamos que logrará rescatar a su país de la actual crisis. Gorbachov goza actualmente del respeto de la Comunidad Europea, donde seguramente encontrará ayuda para lograr sus fines.

Su posición ante el conflicto del Golfo siempre ha sido la misma: no agresión y búsqueda de una solución pacífica.

PERSPECTIVAS DE MEXICO ANTE EL TRATADO DE LIBRE COMERCIO
CON ESTADOS UNIDOS Y CANADA.

Hemos visto que los acontecimientos mundiales se han efectuado a un ritmo muy acelerado en estos últimos meses y han modificado las condiciones internas de estos países, así como sus relaciones internacionales.

La apertura de las economías se encuentra en gran auge, la nueva tendencia es hacia la globalización de los mercados y por ende, nuestro país no puede quedarse al margen de tantas transformaciones.

La apertura comercial, en particular, ha puesto a disposición de los productores mexicanos insumos de calidad y precios internacionales y ha orientado a la economía hacia los sectores con mayor potencial exportador.

Cabe recordar que en 1982, nuestras exportaciones no petroleras sólo representaban el 30 % del total y no llegaban a los 4,000 millones de dólares. Hoy, como resultado de la apertura del país, éstas ya constituyen el 70 % del total y sumaron en 1990 17,000 millones de dólares. Los sectores exportadores son además, los que registran mayores salarios del país.

La competitividad debe de estar ya en la conciencia de la población mexicana. Si en el pasado se pensaba que el crecimiento podía basarse únicamente en la posesión de recursos naturales o en abundancia de mano de obra, hoy, como lo han mencionado grandes economistas: "Para vivir bien, una nación tiene que producir bien".

Hemos analizado algunos puntos que consideramos importantes para sustentar las nuevas políticas económicas del país, además de que permitirán la competitividad y se revertirán en grandes ventajas ante esta unión:

- La claridad y permanencia de las políticas económicas crean un clima de confianza y certidumbre, estimulan la inversión productiva y hacen viable la maduración de proyectos a largo plazo.
- El acceso a un amplio abanico de opciones tecnológicas permitirá a las empresas elegir las que más se adapten a sus necesidades productivas. La flexibilidad tecnológica es crucial para responder a las cambiantes demandas del consumidor moderno.
- El aprovechamiento racional de la ventajas comparativas incluyendo las que surgen de la estructura demográfica, del desarrollo tecnológico y del conocimiento científico, estimula la especialización en las ramas en que el país es más competitivo. Esto permite el óptimo aprovechamiento de todos los recursos y capacidades favoreciendo a una mayor productividad, y por ende, a mejores niveles de vida.
- Las economías de escala que generan los mercados económicos ampliados aseguran a las empresas niveles óptimos de producción, que minimizan los costos medios por unidad fabricada. Además, los mercados amplios por la diversidad de sus patrones de consumo, abren espacios a las empresas para que aprovechen segmentos específicos de demanda.

Los cuatro puntos anteriores se han arraigado en aquellos países que han sabido aprovechar fórmulas específicas de la asociación comercial. Por ejemplo, Europa y algunos países de la Cuenca del Pacífico han alcanzado esto debido a la unión de esfuerzos y elevados niveles de competitividad, que a fin de cuentas benefician a sus pueblos.

Por una parte, los países europeos que se han agrupado en el seno de

la CEE cuentan con amplias posibilidades de aumentar su competitividad gracias a la especialización que propicia la interacción, a las multiplicadas escalas de mercado y a la cantidad y calidad de la oferta tecnológica disponible.

Por otra parte, los países de la Cuenca del Pacífico han sabido capitalizar las ventajas comparativas de cada uno, gracias a la producción compartida y a las innovaciones en la organización industrial y la comercialización.

El Tratado deberá establecer entre los tres países, reglas claras y permanentes que regirán los intercambios comerciales y estimularán la inversión, todo esto en aras de una unión que beneficie a todos los integrantes.

La vinculación entre distintas economías es la vía idónea para que los países aprovechen sus ventajas relativas, ingresen a mercados ampliados y exploten economías de escala, todo lo cual fortalece la productividad y aumenta las capacidades de desarrollo interno más proporcional, beneficios que se obtienen mediante un largo proceso.

En resumen, de llevarse a cabo un Tratado de Libre Comercio, que si bien, no será por sí solo la solución a nuestros problemas; dará entre otros los siguientes beneficios a los tres países: los consumidores tendrán acceso a un mayor número y variedad de productos que competirán en precio y calidad; los fabricantes podrán aprovechar las ventajas comparativas y tendrán múltiples oportunidades para elevar su eficiencia y productividad.

Nuestro país dispondrá de una base sólida para competir en el plano mundial, y nuestra sociedad lo puede aprovechar para incrementar su nivel de vida.

SISTEMA DEL TRATADO DE LIBRE COMERCIO

CANADA

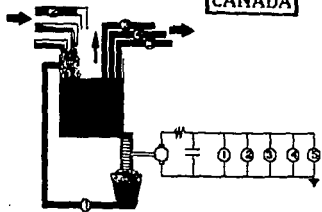

BOMBAS:

- 1 - Bomba Nacional de Reciclamiento.
- 2 - Bomba de extracción de Recursos Propios.
- 3 - Bomba de apoyo hacia otro país.
- 4 - Bomba de apoyo hacia otro país.
- 5 - Bomba de apoyo hacia América Latina.

ESTADOS UNIDOS

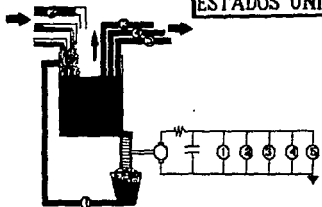

MEXICO

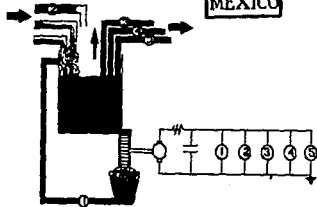

COMPORTAMIENTO DE LA INDUSTRIA EN MEXICO DURANTE EL PERIODO DE
ANALISIS.

PERIODO: SEPTIEMBRE DE 1990

INFORMATICA:

Por lo que se ha vislumbrado recientemente, hace pensar que no era un sector tan fuerte en nuestro pais como para liberar el mercado. El saldo comercial con el exterior, se deteriora con un crecimiento del 60% en las importaciones de equipos.

Aunque hay versiones entre los empresarios del ramo, en el sentido de que las ventas en el primer semestre crecieron, todo parece indicar que ese incremento no se basó en la producción nacional. Destaca el hecho de que hasta junio el valor de las adquisiciones de partes, que representan la mayor parte de los equipos armados en México, se redujo 15% respecto de las cifras del mismo periodo del año anterior.

La situación podría ser crítica para las empresas maquiladoras de capital nacional, pero las filiales de transnacionales se han adecuado a las nuevas reglas y se especializan sólo en la producción en la que mantienen una alta competitividad. Lo demás lo importarán.

MAQUINARIA Y EQUIPO:

A pesar de que la fabricación de equipo fue una de las más dañadas por la apertura comercial, un análisis acerca de la situación de algunos productos específicos lleva a concluir que existen "nichos" en los que hay competitividad.

De acuerdo con los datos del Banco de México, hasta el mes de junio la industria de productos metálicos y maquinaria tuvo un crecimiento de apenas 2.5% respecto del mismo periodo de 1989. En la misma línea, el crecimiento de la producción de bienes de capital apenas fue de 2.8%. A su vez, la inversión fija bruta con maquinaria y equipo nacional muestra un crecimiento de apenas 1.4%, lo que es un indicio más de que la demanda interna ha sido muy débil.

No obstante, comparando el comportamiento que han tenido las importaciones y exportaciones de productos semejantes, se aprecia un aumento de casi el 40% en el valor de las exportaciones, en tanto que las importaciones apenas crecieron a una tasa del 10%.

Esto no quiere decir que la balanza comercial del conjunto de la rama tienda a mejorar. De hecho hay bienes de capital que ya no se pueden fabricar en el país.

Por otra parte, la enorme movilización de recursos que ha significado el conflicto del Golfo Pérsico podría tener un efecto muy positivo para los fabricantes mexicanos.

SERVICIOS PUBLICOS:

A pesar del constante aumento en las tarifas eléctricas, la demanda de energía sigue creciendo a una tasa mayor que la del aumento en la generación. En el corto plazo el riesgo de apagones podría disminuir con la operación comercial de Laguna Verde. Pero el uso de la energía nuclear, lejos de eliminar la diferencia que existe entre costos e ingresos en el sector eléctrico, podría ensanchar la brecha.

El problema reside en el hecho de que el 60% de la generación depende del combustóleo. Cabe señalar que el índice de precios de las materias primas utilizadas en la generación eléctrica es superior en

un 67% al índice de precios productor.

PETROQUIMICA

Debido a que que la industria petroquímica nacional no ha logrado plena autosuficiencia en lo que se refiere al suministro de insumos, las ventajas que podría tener esta rama como resultado de la crisis del Golfo Pérsico serán sólo temporales.

Hasta antes del repunte del precio del petróleo, la situación no era nada favorable. La competencia del exterior había estado en posibilidades de adquirir su materia prima principal a precios competitivos.

En los países industrializados se pusieron en operación ampliaciones en la capacidad instalada, la oferta aumentó y los precios de los productos petroquímicos bajaron.

Las perspectivas para la petroquímica eran, en esas circunstancias, de crecimiento pero con menores márgenes. El efecto de ésta situación sobre la petroquímica terminal de México fue un primer semestre muy difícil.

Con la crisis del Golfo Pérsico las cosas cambian relativamente, al subir los precios internacionales del crudo. Además cabe señalar que la petroquímica de los países industrializados opera básicamente con gas.

Esto significa que mientras el precio del crudo se mantenga en alto, los productores mexicanos podrían disfrutar de una ventaja comparativa, al adquirir gas y combustóleo a precios más bajos. A eso se agrega el hecho de que PEMEX ha logrado mejorar su capacidad

de satisfacer la demanda interna. Por esa razón y por baja demanda, en los petroquímicos intermedios y básicos disminuyeron las importaciones.

Sin embargo, aunque las importaciones han disminuido, hay plantas que dependen en un alto porcentaje de los suministros externos y les impactará el efecto del aumento en las cotizaciones que podría resultar de la crisis del Pérsico.

De hecho, entre los empresarios del ramo prevalece la idea de que la industria petroquímica mexicana no está lo suficientemente integrada como para competir internacionalmente y se oponen a que el acuerdo de libre comercio no contemple esa situación.

TEXTIL:

A la difícil situación que enfrenta la industria textil, ahora se agrega el riesgo de que las autoridades estadounidenses restrinjan la entrada a su mercado.

De acuerdo con cifras del Banco de México, hasta el mes de junio la balanza comercial de esta rama siguió con la tendencia negativa con la que comenzó el año. Mientras que las exportaciones continúan a la baja, las importaciones reportan un crecimiento de casi 40%.

El debilitamiento de las exportaciones ha sido explicado por la falta de consistencia con que se inició el proceso exportador de la rama, y se comenzó a notar desde 1988.

PERIODO: OCTUBRE DE 1990

CALZADO:

Aunque los resultados de las ventas en el mercado interno no son favorables, los industriales del ramo del calzado tienen confianza en que su industria superará los problemas que ha enfrentado durante varios años. La principal esperanza es la apertura del mercado del norte.

Durante el primer semestre del presente año el volumen de ventas de calzado registró una caída de 22% con respecto al mismo lapso del año anterior.

Aún con todas las trabas que impone el mercado estadounidense, así como el rezago tecnológico de la planta mexicana, los zapatos mexicanos han incursionado con éxito en los mercados del exterior.

Aunque los resultados de las ventas en el mercado interno no son favorables, los industriales del ramo tienen confianza en superar los problemas con la apertura del mercado del norte debido a la firma del Tratado de Libre Comercio.

Debido a que dicho tratado tardará en firmarse, la industria zapatera aun tendrá que soportar por algún tiempo los efectos de un mercado interno deprimido y un de un mercado externo protegido.

CEMENTO:

Como consecuencia de la decisión de las autoridades estadounidenses de aplicar sanciones antidumping contra los productores mexicanos de cemento, las empresas del ramo se preparan para superar la disminución de sus ventas. No obstante los efectos del proteccionismo

estadounidense no podrán ser evitados totalmente por los fabricantes mexicanos.

Como una de las repercusiones, destaca la caída de 47% en el volumen de las exportaciones.

Ante esta situación CEMEX la exportadora #1 y principal afectada en el mercado norteamericano por las medidas anteriores, utiliza un cambio de estrategia pretendiendo diversificar su mercado internacional, e intenta penetrar en el Caribe, Europa y Japón. No obstante lo anterior retrasa planes de crecimiento de su capacidad instalada.

PAPEL:

Ante la baja de los precios de sus materias primas y la mayor competencia en el exterior, las empresas del ramo han puesto más atención en el mercado interno.

Debido a que las disposiciones fiscales han eliminado la posibilidad de utilizar al comercio ambulante como un canal de distribución de bajo costo, las empresas de la industria del papel se han visto obligadas a participar en la mayoría de las campañas de ofertas llevadas a cabo por las grandes cadenas comerciales. Sólo que en estas condiciones han sido forzadas a bajar su margen de utilidad.

METALURGIA:

En lo que respecta al aluminio, debido al conflicto del Golfo Pérsico se vislumbran presiones para un incremento en el precio. Sin embargo, esa eventualidad no beneficiaría a los productores nacionales que

resentirían un aumento en los costos de los insumos, sin poderlos repercutir en sus precios.

Por otro lado la industria platera se encuentra en su peor crisis desde hace 17 años. Ante esta situación grupos mineros como Industrias Peñoles han decidido el cierre de minas, en espera de que bajen los inventarios mundiales y se presente una recuperación en los precios. Otra alternativa planteada es un proyecto para la utilización de la plata como moneda, lo cual aumentaría su demanda.

AUTOMOTRIZ:

A pesar de la estacionalidad del inicio del segundo semestre, cuando las ventas mensuales comienzan a declinar, la industria automotriz terminal mantiene una buena tasa de crecimiento en sus facturaciones internas y en su producción.

Mientras que en junio las ventas mensuales de vehículos automotores alcanzaron la cifra de 56,974 unidades, durante el mes de agosto las ventas descendieron a 46,401 vehículos. No obstante esta caída, determinada por el inicio de la adecuación de las naves productivas para la producción de los nuevos modelos, en términos acumulados las ventas siguen creciendo.

Las ventas internas de automóviles se han incrementado debido a los planes de financiamiento y tasas accesibles en el mercado, con lo que se compensa la pérdida de ventas de exportación por el alza en los precios de los combustibles.

PERIODO: NOVIEMBRE DE 1990

AUTOMOTRIZ:

El mercado interno en la industria automotriz ha mantenido una firme tendencia al alza, sin embargo, no todas las empresas han compartido los beneficios del incremento de la demanda.

Se han registrado cambios en la penetración del mercado, mismo que favoreció a las empresas que manejan modelos de precios relativamente bajos. De acuerdo con las estadísticas de la Asociación Mexicana de la Industria Automotriz (AMIA), durante los primeros nueve meses del presente año, el volumen de ventas internas de automóviles, camiones, tractocamiones y autobuses, registró un aumento del 21.2 % con respecto al año anterior, al pasar de 317,963 vehículos a 385,391.

La demanda se concentra en la adquisición de autos populares. Volkswagen, la empresa que maneja el modelo más barato del mercado, es la que mayores ventas ha tenido y recobra el liderato con el 26.7 % de las ventas totales de la industria automotriz terminal, mientras que en 1989 ocupó el cuarto lugar con ventas del 18 %.

La recuperación de las ventas de esta empresa esta relacionada con el manejo en su política de precios. Cabe señalar que el 60% de las ventas de Volkswagen corresponden al modelo sedán, presentando un crecimiento en sus ventas del 200% con respecto al año anterior.

MAQUINARIA Y EQUIPO:

La industria militar de E.U.A. ha recibido cuantiosos pedidos de los países involucrados. Para la industria nacional, que ha logrado reconocimiento como exportadora de partes, esta situación brinda una

buena oportunidad para consolidar su posición en el mercado estadounidense.

Hasta antes de la crisis del Medio Oriente las perspectivas de los fabricantes de maquinaria de los E.U.A. eran mínimas. El progresivo debilitamiento de la economía de este país había tenido como consecuencia una disminución en la facturación realizada por el sector y algunas empresas se habían sido obligadas a cerrar.

Aunque se espera que los pedidos armamentistas generen una ligera recuperación en la industria de este tipo en los Estados Unidos, es difícil pensar que esto sea generalizado.

Por otra parte, las fábricas instaladas en México parecen contar con una demanda sostenida. Las firmas matrices mantienen su interés en aumentar su participación en las empresas nacionales.

SIDERURGIA:

Si bien la industria de la siderurgia paraestatal realiza grandes esfuerzos por mantener sus niveles de ocupación, y se espera en lograr cifras récord en la producción, eso no significa que mejore su imagen ante los posibles compradores.

Esta industria parece que terminará el año rompiendo récord en la producción nacional. Aunque persisten algunos segmentos poco productivos como son los de barras y tubos sin costura, así como de planchas, en general la producción del conjunto tiende a aumentar aprovechando la mejora de la demanda interna.

En 1990 la producción del ramo acerero registró un crecimiento del 10 % con respecto al año anterior.

Sin embargo, los buenos resultados en la producción ocultan algunas dificultades por las que atraviesa. El cumplimiento de volúmenes no garantiza los mínimos de calidad que requieren las empresas

metalmeccánicas del país para mantener sus exportaciones.

Aún no se han definido los planes a seguir para mejorar su capacidad productiva así como la tecnología que se requiera para elevar su calidad.

Los productores de acero del sector privado también intervienen con prudencia y en áreas donde la recuperación sea segura. Grupo Alfa se desiste de participar en la desincorporación de Telmex, para dedicar su atención a la compra de las empresas de Sidermex. En esta decisión compete con otra empresa mexicana: IMSA, que parece interesada en impedir que ALFA se convierta en un monopolio, que aún con la apertura al exterior, estaría en condiciones de actuar, regular e influir en los precios del mercado interno.

PAPEL:

La situación de la industria papelera nacional se ha deteriorado debido principalmente a los efectos de una persistente competencia de importaciones en el segmento de productos industriales, en tanto que la demanda para sus productos de consumo atravesó por un período de baja. La consecuencia es una disminución en sus ventas y utilidades.

Se han destacado iniciativas por parte de algunas empresas del ramo para lograr mayor penetración en el mercado, tal es el esfuerzo de Crisoba por ganar el mercado compuesto por los servicios turísticos, hoteles y restaurantes, así como el de las oficinas, a quienes les ofrece no solo el producto sino todos los aditamentos que

suponen ahorros para el consumidor.

Los empresarios de la celulosa y el papel todavía no encuentran los esquemas necesarios para la asociación entre industriales y productores agrícolas, esto dificulta la confianza de inversionistas que ayuden a aumentar la disponibilidad de celulosa en el país.

PETROQUIMICA:

En este ramo se han incrementado las inversiones que ayudan a su desarrollo, como ejemplo tenemos la construcción de un complejo industrial para fabricar aromáticos en Cadereyta, N.L., con una inversión de USDls 354 millones, destacando las ofertas para aportar recursos de Mitsui (japonesa) y la de Spie Batignolles (francesa).

La unión de esfuerzos de Cydsa y Celanese con Pemex ha permitido continuar las construcciones de las plantas de acrilonitrilo y acetaldehído en el complejo petroquímico Morelos. La primera entrará en operaciones a principios de 1991.

Los industriales planean con más seguridad en lo relativo a suministros y a aumentar la construcción de plantas privadas en equipo con PEMEX, logrando un grado de integración entre la petroquímica básica y la secundaria que antes no se había alcanzado, lo que permite ahorros en transporte y almacenamiento de insumos.

Sin embargo, algunas empresas no pueden colocar sus exportaciones a buenos precios debido a la crisis petrolera que ha repercutido en mayores costos para la competencia externa. En cambio, el mercado interno continúa débil.

TEXTIL:

Como respuesta a la insistente demanda de los empresarios del ramo textil, las autoridades dieron a conocer medidas reglamentarias que podrian frenar la introducción al país de saldos y ropa usada. Ahora es obligatorio que todos los productos del ramo, nacionales e importados, cuenten con etiquetas en las que informen el nombre del fabricante, marca comercial, tipo de textil, talla e instrucciones de cuidado.

Sin embargo, es poco probable que las repercusiones de esa medida sean inmediatas. Existen grandes inventarios en el país y no se tiene conocimiento de decomisos importantes de ropa o textiles que hayan entrado de contrabando. Por otra parte, si tomamos la tasa arancelaria vigente, las importaciones legales aún permiten un margen atractivo para los comerciantes.

Las empresas del ramo han resentido aumentos en varios productos sintéticos que utilizan, debido a la crisis del Golfo Pérsico. En general, al menos en el corto plazo la situación de la industria textil seguirá mal excepto para los maquiladores.

CONSTRUCCION:

A pesar de que la industria de la construcción del país logro un ligero repunte en el transcurso del año, los aumentos de salarios, precios y tarifas afectarán a las empresas del ramo.

Las firmas constructoras, en especial las que obtienen contratos por parte del sector público, se encuentran en una fase de ajustes en sus presupuestos de obra. El cemento, la varilla y los productos de acabados recientemente aumentaron y a partir de la firma del PECE sufrieron incrementos los combustibles y la mano de obra.

A pesar de esto, varias carreteras están en construcción como lo son el tramo Constituyentes- La Venta, de la carretera México-Toluca, la México-Acapulco y Culiacán-Mazatlán.

MINERIA:

La producción de minerales no metálicos continúa baja. La barita se ha beneficiado debido al aumento en las actividades de exploración de petróleo. En el caso del azufre sus exportaciones han crecido en un 3

%, sin embargo, y la demanda nacional también ha registrado un aumento debido a la mayor producción de fertilizantes.

La baja en la producción de la fluorita esta relacionada con la adopción de medidas a nivel mundial para restringir el uso de compuestos fluorocarbonados.

En el caso del yeso también se observa una baja de casi 50% en el volumen exportado, a pesar de que los precios internacionales tuvieron un fuerte repunte. Esta situación está relacionada con el fortalecimiento de la demanda interna, en paralelo con la recuperación de la industria de la construcción.

METALURGIA:

La producción nacional de cobre ha tenido un importante crecimiento sobre todo gracias a la reestructuración que sufrió el sector como consecuencia de la desincorporación de las empresas cupríferas.

La demanda mundial de cobre se ha mantenido con un crecimiento muy bajo, sus precios se han visto afectados por problemas laborales en las minas productoras, así como por la especulación que sobre las materias primas ha generado la posibilidad de un conflicto armado en

el Golfo Pérsico.

PETROLEO:

A pesar de la tensión que ha creado la invasión de Irak a Kuwait, el departamento de Energía de los E.U.A. reportó una baja en las importaciones, demanda e inventarios en un rango de 4 a 6 % . El hecho de que disminuyan las importaciones en la cercanía del invierno podría interpretarse como que consideran seguros sus suministros.

La producción de los países de la OPEP y de los independientes ha compensado a la que se ha congelado por el bloqueo. Sin embargo persiste el riesgo de un enfrentamiento que difícilmente podrá ser aislado y seguramente dañaría a la región . Si esto ocurriera, el aumento de ingresos petroleros y la baja de las exportaciones manufactureras llevaría nuevamente a la petrolización de México.

PRODUCCION INDUSTRIAL (VARIACION ANUAL)

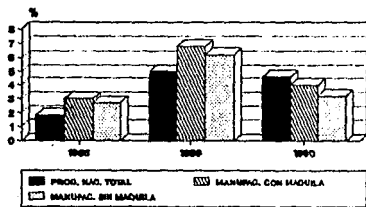

FUENTE: BANCO DE MEXICO.

INDICE DEL VOL. DE LA PRODUCCION MANUFACTURERA

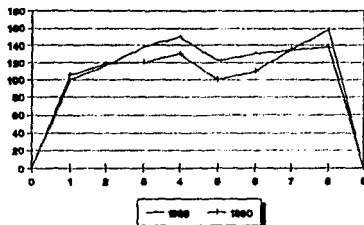

FUENTE: BANCO DE MEXICO.

SUPERVIVENCIA INDUSTRIAL

La crisis del Golfo Pérsico además de las consecuencias políticas sociales y ecológicas que tiene, debilitó en gran medida la economía del mundo.

A continuación se hace un análisis de los principales sectores industriales que se vieron afectados tanto por el alza e inestabilidad en el precio del crudo, como por el bloqueo económico impuesto a Irak; analizando también las pocas industrias que fueron beneficiadas.

Debido a que los países afectados por el bloqueo tienen un alto ingreso per cápita, son los mayores consumidores de artículos de lujo tales como perfumes exclusivos, joyas, alta costura, vajillas y antigüedades entre otros. Esto propicia una situación preocupante para los productores y comerciantes de los mismos, pues sus principales clientes desaparecieron, y en algunos casos prevalece la incertidumbre acerca del cobro de algunos artículos entregados en periodos de tiempo previos al conflicto.

Entre las consecuencias más serias y trascendentales a nivel mundial, por el alza en el barril de petróleo y su inestabilidad podemos mencionar:

Los países más afectados fueron los importadores de crudo del tercer mundo, pues sus débiles economías no pudieron soportar el alza del precio del combustible que genera altos índices de inflación.

En general los sectores más afectados son la industria de químicos agrícolas, petroquímicos, plásticos, transporte (público y privado), automotriz, bienes intermedios, computadoras, maquinaria y equipo, etc.

En el caso específico del transporte las empresas navieras incrementaron los costos de flete, mismos que se reflejan en el costo final de los productos que se comercializan utilizando este medio.

La industria automotriz sufre un fuerte desplome en su consumo, generando a su vez cuantiosas pérdidas a su industria complementaria que es la de autopartes.

El sector agrícola está sufriendo altos incrementos en sus costos de químicos, así como el bloqueo de granos de primera necesidad en la zona del conflicto.

En general la incierta situación que vive el Mundo, ocasiona desconfianza en las inversiones, reflejada en las variaciones que sufren día con día las bolsas de valores de todo el mundo.

Debido a las quiebras de las empresas que no pudieron absorber los incrementos en los insumos, se elevó el nivel de desempleo en la mayor parte del mundo. En este sentido cabe mencionar la aguda recesión que se vislumbra en E.U..

Como contraparte a lo mencionado anteriormente, la industria bélica está obteniendo beneficio inmediato al aumentar la demanda de arsenal por los países aliados .

Las altas probabilidades de que se desate un conflicto armado aumentaron la demanda de productos farmacéuticos, alimentos no perecederos y agua envasada.

Por otra parte debido a la amenazante guerra química, un gran número de industrias se orientan a la producción de máscaras antigases y trajes protectores.

La tensión permanente que se está viviendo, incrementa la necesidad de información que se traduce en un incremento en la demanda de medios informativos como son revistas, periódicos, revistas, así como también se incrementó el número de espectadores en los noticieros.

Como se observa todavía la economía mundial está basada en el petróleo por lo que se deben tomar medidas enfocadas al aprovechamiento óptimo de este recurso y a la búsqueda de formas alternas de energía, mismas que no dañen la ecología.

Dado el anterior análisis proponemos una serie de medidas tendientes a lograr una supervivencia industrial ante una crisis energética como la presente.

- 1) Es indispensable una mayor conciencia a nivel mundial acerca del uso racional de los energéticos.
- 2) La implementación de sistemas optimizadores de consumo de energía, tales como modificación en los horarios de trabajo de acuerdo a la época del año.
- 3) Buscar el uso de fuentes alternas de energía como la solar, eólica, geotérmica, etc.

CONCLUSIONES

Durante la presente tesis se pudo constatar que los acontecimientos socioeconómicos pueden ser ejemplificados en forma lógica utilizando sistemas ingenieriles. Detectamos que la exactitud del mismo se incrementa de manera directamente proporcional al número de variables utilizadas y como una gran desventaja aumenta su complejidad.

Un sinnúmero de variables no pudieron ser evaluadas en forma cuantificable, debido a que el sistema "Mundo" es un sistema dinámico en el cual éstas cambian en forma aleatoria e instantánea dependiendo del país que estemos hablando.

Debido a que deseamos que nuestro trabajo de tesis se llevara a cabo en un periodo de tiempo de magnitud finita, se utilizaron herramientas hidráulico-eléctricas que estuvieron a nuestro alcance. Algunos países no fueron considerados en los sistemas, debido a que su relación con los acontecimientos fue poco relevante.

Consideramos que la presente tesis cumplió con los objetivos planteados a su inicio, ya que sentó las bases para trabajos posteriores referentes a la simulación de problemas socioeconómicos, que permitan preveer acontecimientos futuros en base a comportamientos de periodos anteriores.

A raíz del análisis desarrollado de acuerdo a nuestra metodología, podemos concluir lo siguiente:

La Crisis del Golfo Pérsico demostró que el Mundo hoy más que nunca se encuentra interconectado, influyendo los cambios en unas regiones de forma trascendental en el resto del orbe.

El fin del sistema socialista en el lugar que le dió origen, marca un nuevo horizonte que modifica las perspectivas en todos los ámbitos a nivel mundial.

La acelerada formación de bloques económicos se ha vuelto inminente ante la necesidad de competir en el contexto internacional, ya que se requiere conjuntar el potencial económico de todos los miembros para poder enfrentar a economías más organizadas, tales como el MERCOSUR y la Cuenca del Pacífico.

En el lapso de tiempo analizado, se vivieron cambios trascendentales, como la reunificación alemana y la nueva alianza entre E.U. y la U.R.S.S., así como el inicio de una etapa en la que el poder que pueda tener una nación ya no se fundamenta en su potencial bélico, ahora la tendencia es el poder basado en la tecnología aplicada a la producción de bienes de consumo altamente competitivos, capaces de sobrevivir en los mercados nacionales e internacionales, los cuales son cada vez más exigentes.

Se confirmó la importancia de regular las políticas de comercio internacionales, con un alto sentido de previsión de aquellos acontecimientos que atañen a una sola región pero que por su magnitud pueden alterar el orden mundial.

El mundo árabe que como se ha mencionado con anterioridad, posee la mayor capacidad productora de petróleo y sus derivados, y por ende, una posición estratégica en el contexto internacional al ser el principal abastecedor del energético vital para la operación industrial mundial, fuerza a los países aliados a acelerar el fin del conflicto.

CONCLUSIONES EN MEXICO:

No obstante que el incremento en los precios del crudo representó una fuerte entrada de divisas, se esperaba que las consecuencias a nivel mundial desencadenadas por el conflicto repercutieran desfavorablemente y de manera indirecta en nuestro país.

Esto no provocó los acontecimientos ocurridos en el año de 1982 por el "Boom petrolero", sino que se mantuvo una política acertada por parte del Gobierno y los ingresos extras generados se canalizaron vía pago de la deuda externa, el resto fué utilizado para obtener el mayor beneficio reactivando la economía y evitar una inflación como consecuencia de la riqueza espontánea que no se basa en la producción del país.

Sin embargo, debido a que México, como se constató en la presente tesis, no es un ente aislado económicamente, las repercusiones mundiales que el conflicto provocó, trascendieron de manera indirecta en nuestro país.

El incremento en los costos de los productos derivados del petróleo, fue lo que lo afectó en forma directa ya que no poseemos la infraestructura necesaria para su transformación y se tienen que adquirir del exterior.

Se redujeron las exportaciones no petroleras, debido a la contracción del mercado internacional, ya que el principal comprador (E.U.) comenzaba a resentir los efectos de la recesión y de sus cuantiosos gastos de guerra.

Otro aspecto notable en la política del gobierno mexicano en éste periodo fué la vertiginosa y oportuna pugna por la formación del "Grupo de los Tres" y el aceleramiento de las gestiones necesarias para la firma del "Tratado de Libre Comercio" con E.U. y Canadá con

lo que se abrieron nuevas perspectivas y peligros para la industria nacional y por ende para su SUPERVIVENCIA INDUSTRIAL en un contexto mundial de globalización.

HIPOTESIS FINALES:

- 1.- Continuarán los intentos de paz en la región del Pérsico, ya que a nadie le conviene un conflicto armado de mayor magnitud.
- 2.- Sin embargo, ya no se tendrán más consideraciones ni flexibilidad por parte de los aliados ante las actitudes de Hussein y todos los problemas que ha causado, por lo que la opción de una guerra no queda descartada.
- 3.- Bush se verá en problemas al igual que se vió Thatcher por el descontento que existe entre el pueblo norteamericano debido al temor de que ocurra otro suceso como Vietnam.
- 4.- Estados Unidos se estanca en una de las peores recesiones que desgasta profundamente su economía.
- 5.- Gorbachov fungirá como un importante mediador en la solución del conflicto, ya que detendrá las intenciones bélicas de Bush orientándolo hacia una solución pacífica.
- 6.- Bush irá perdiendo poder y respeto en E.U.. Debido a esta situación perderá las próximas elecciones.
- 7.- E.U. vencerá a Irak, pero a costa de la vida de muchos soldados norteamericanos, y si bien el conflicto armado va a durar unos cuantos días se recrudecerá una guerra mucho más fuerte, no sólo entre E.U. e Irak, sino entre E.U. y muchos países del Medio Oriente.
- 8.- Hussein se mostrará como hasta el momento, unas veces accediendo y otras de manera inflexible. Dada esta situación, si se aprovecha el momento se podría llegarse a algún arreglo. De lo contrario Bush, en un momento desesperado, iniciará la guerra.

ANALISIS DE LAS HIPOTESIS FINALES:

- 1.- VERDADERO. Hasta el último momento se agotaron los intentos de paz en la región, sin embargo Hussein continuó desafiando a las tropas aliadas incrédulo ante la amenaza de las fuerzas armadas y confiando en que de ser Israel su primer blanco, nadie se atrevería a comprobarlo.
- 2.- VERDADERO. El 15 de enero de 1991, E.U. comienza a abrir fuego en contra de los ejércitos iraquíes en una sorprendente muestra de poderío militar con lo más nuevo en tecnología bélica.
- 3.- INCONCLUSO. Lo cierto es que Bush ha sido severamente criticado por su intromisión en la región del Medio Oriente, pero a su vez, ha logrado darle una motivación a su pueblo, un sentido nacionalista que se había perdido y que ahora le da la pauta al pueblo norteamericano de sentirse unido.
- 4.- VERDADERO. La recesión que aún a mediados de 1991 continúa en Estados Unidos, no ha sido como la predecían algunos analistas, como un escollo más de la economía norteamericana carente de verdadero impacto. Esta recesión actúa como un esfuerzo por fatiga a la economía norteamericana que pese a los intentos por reducirlo aún no muestra una disminución real observable y refleja claros puntos de concentración de esfuerzos (industria automotriz).
- 5.- CIERTO. Días antes al inicio de las hostilidades Gorbachov siguió pugnando por una solución pacífica del conflicto pero sin resultado alguno.
- 6.- FALSO. Como se mencionó antes Bush propició el sentido nacionalista del pueblo norteamericano, el cual se acentuó más después de ganar la guerra, por lo cual la imagen y popularidad

del actual presidente es propicia para el ambiente político de 1992.

7.- FALSO. De ninguna manera la guerra reflejó el sanguinario espíritu guerrero de los árabes, los que nada pudieron hacer ante el poderío aéreo norteamericano, el cual en poco tiempo terminó un conflicto de meses, manteniendo casi intactas las tropas ya que las grandes bajas se dieron en el ejército iraquí, ya que fué prácticamente arrasado.

8.- FALSO. Realmente es de sorprender el carácter testarudo del líder iraquí en el cual en ningún momento se muestra rendido a pesar de su derrota, y que aún se encuentra en el poder pese al descontento del pueblo. Aún hoy en día continúa siendo una causa de preocupación mundial, ya que mientras siga en el poder será una amenaza para la paz mundial.

FUENTES DE INFORMACION Y CONSULTA

Periódicos (del 2 de agosto al 11 de noviembre de 1990)

EXCELSIOR

EL FINANCIERO

THE FINANCIAL TIMES

Revistas (de septiembre a noviembre de 1990)

EXPANSION

PROCESO

NEWSWEEK

FORTUNE

Libros:

**THE INTERNATIONAL WHO IS WHO.
EDICION 1989.**

ENCICLOPEDIA BRITANICA, 1989.

**INTERNATIONAL STATISTICS.
FONDO MONETARIO INTERNACIONAL, 1990.**

TERMODINAMICA
KENETT WARK, 5a EDICION
MC.GRAW-HILL.

ELECTRICIDAD Y MAGNETISMO
FRANCIS W. SEARS, 6a. EDICION.
COLECCION CIENCIA Y TECNICA AGUILAR.