

870/03

86  
29

Universidad Autónoma de Guadalajara  
INCORPORADA A LA UNIVERSIDAD NACIONAL AUTONOMA DE MEXICO

~~ARQ. RAUL MENDOZA RIVERA  
Director de la Escuela de Arqui-  
tectura de la Universidad Autónoma  
de Guadalajara~~

# ESCUELA DE ARQUITECTURA



## CLINICA DE CONSULTA EXTERNA EN ZAPOPAN, JAL.

TESIS CON  
FALLA DE CUBRIR

Tesis Profesional

que para obtener el título de:

# ARQUITECTO

presenta:

## Luis Fernando Salcedo Anaya

~~ARQ. RAUL MENDOZA RIVERA  
PRESIDENTE DE LA COMISION  
REVISORA DE TESIS~~



Universidad Nacional  
Autónoma de México



## **UNAM – Dirección General de Bibliotecas Tesis Digitales Restricciones de uso**

### **DERECHOS RESERVADOS © PROHIBIDA SU REPRODUCCIÓN TOTAL O PARCIAL**

Todo el material contenido en esta tesis está protegido por la Ley Federal del Derecho de Autor (LFDA) de los Estados Unidos Mexicanos (México).

El uso de imágenes, fragmentos de videos, y demás material que sea objeto de protección de los derechos de autor, será exclusivamente para fines educativos e informativos y deberá citar la fuente donde la obtuvo mencionando el autor o autores. Cualquier uso distinto como el lucro, reproducción, edición o modificación, será perseguido y sancionado por el respectivo titular de los Derechos de Autor.



## INDICE

### FA ANALITICA

	PAG.
INTRODUCCION	1
1.1- REQUISITOS FORMALES	
1.1 ANALISIS DE LOS FACTORES SOCIO CULTURALES	
La necesidad social	4
Análisis de la institución	7
Tipología funcional	9
Análisis del usuario	13
Espectativas formales	20
Capacidad	22
2.- REQUISITOS AMBIENTALES	
2.1 ANALISI DEL MEDIO FISICO	
2.1.1 El terreno	
Localización	27
Ubicación	29
Infraestructura	30
Morfología	31
Medidas	Constitución Geológica
Niveles	Resistencia



2.1.2 El clima	PAG.
Asoleamiento	5
Temperatura	36
Precipitación pluvial	37
Vientos	38
Humedad	39
Conclusiones	
2.1.3 Conveniencias	
Conveniencias de accesos	40
Conveniencias de zonificación	41
Conveniencias de ubicación de servicios	42
Conveniencias de construcción	44
Conveniencias de orientación	43
Conveniencias de climatización natural y/o artificial	45
Desalojo de aguas pluviales y sistemas de protección.	40

#### FASE SINTETICA

#### 3.- REQUISITOS TECNICOS LEGALES

3.1 Análisis de los aspectos técnicos	
3.1.1 Materiales empleados	47
3.1.2 Sistemas constructivos	48
3.1.3 Instalaciones necesarias	49



3,2 CONCLUSIONES	PAG.
3.2.1 Materiales y sist. constructivos recomendables	50
3.2.2 Consideraciones sobre instalaciones	51
3.2.2 Costo aproximado por metro cuadrado	54
3.2.4 Requisitos legales tomados del reglamento de construcciones	55
4.- REQUISITOS FUNCIONALES	
4.1 Análisis de actividades	58
4.2 Conclusiones	59
4.2.1 Arbol del sistema	62
4.2.2 Diagrama de relaciones	63
4.2.2 Diagrama de flujos	64
5.- REQUISITOS PARTICULARES DE LOS LOCALES DEL SISTEMA	
5.1 Patrones de diseño	65
5.2 Tabla de requisitos	81

## INTRODUCCION

La razón de existir la medicina y por ende los hospitales, ha sido y será siempre el enfermo, y su objetivo último el individuo sano física, mental y socialmente.

Todo paciente es una persona que viene ante el médico con un problema que puede ser cualquier síntoma, signo, dato de laboratorio normal situación social o cualquier otra cosa que perturbe, modifique o ponga en peligro el estado de la salud del individuo.

En el campo de la arquitectura, los hospitales son los edificios más característicos del género que se destina a la atención médica de la colectividad, como parte del cuidado de la salud integral, se ha dicho, no solo es la falta de enfermedad, sino el correcto y armonioso funcionamiento del organismo que conduce a un estado adecuado de bienestar físico, moral y social.

La actividad de los hospitales se dirige a cumplir tres funciones:

La profilaxis o prevención de las enfermedades, diagnóstico y tratamiento de las mismas y la rehabilitación de los que sufrieron enfermedades.

Las palabras hospital, sanatorio y clínica, se han empleado como sinónimos. El término clínica se deriva de la raíz griega Kline que significa cama, tiene cuatro aplicaciones: "servicio de consulta externa", "hospital para la enseñanza" y "servicio o departamento médico de hospitalización". (1)

la capacidad de servicio, la organización de las actividades del personal y la disponibilidad de recursos para la construcción y el sostenimiento.

Una de las consecuencias del proyecto institución-hospital es la formulación del programa médico-arquitectónico, documento inicial en el proceso de la proyección y construcción del edificio-hospital.

Por programa médico-arquitectónico debe entenderse el enunciado claro, preciso y ordenado de las necesidades que el edificio debe satisfacer, desde las que constituyen su razón primaria de ser hasta las que se refieren a pormenores que no obstante contribuyen al desarrollo eficaz de las actividades.

Establecidas las finalidades básicas antes mencionadas, el presente trabajo de tesis "Clínica de consulta externa del IMSS", presenta en su primera parte, el conocimiento del problema, planeación y estadísticas hasta lograr el programa arquitectónico, la siguiente fase, es el análisis global de este, que al seguir una bien definida metodología, nos dará por resultado el proyecto arquitectónico en todas sus dimensiones.

A un cuando la palabra clínica significa cama, se aplica en la medicina al estudio de los enfermos es la base de diagnóstico en que es preciso realizar diversas observaciones e investigaciones, es por ello aplicable con propiedad a los edificios en los que se atienden exclusivamente enfermos y también a aquellos que cuentan con un corto número de camas necesarias para mejor llevar a cabo las investigaciones en esas dichas.

La implantación de sistemas de seguridad social en México, "El Instituto Mexicano del Seguro Social" en 1943 y "El Instituto de Seguridad y servicios sociales de los trabajadores del estado en 1960, trajo como consecuencia lógica una gran actividad de construcción de unidades médicas que fue creciendo a medida que dichos regímenes extendían sus beneficios a mayor número de derecho habientes.

Técnicamente, la organización de los hospitales norteamericanos constituye el antecedente de la planeación de los hospitales modernos en México; la magnitud de los recursos asignados en este renglón en el vecino país, la existencia de asociaciones que agrupan a una gran variedad de profesionales que tienen ingerencia en el proyecto y construcción de unidades médicas, la recopilación de estudios, cifras y estadísticas, han sido las fuentes de información de sistemas de trabajo operantes dentro de un concepto de medicina institucional que tiene que ser la base obligada del concepto de medicina social.

Antes de proyectar el edificio de un hospital o clínica, hay que proyectar la institución. El proyecto de la institución - hospital lo forman las ideas básicas respecto a las finalidades que debe cumplir,



REQUISITOS FORMALES. \_



## FASE ANALITICA

### 1.1- ANALISIS DE LOS FACTORES SOCIO-CULTURALES

#### LA NECESIDAD SOCIAL

En la actualidad, en nuestro país, la atención médica de la población se realiza en formas diversas en cuanto a los grupos de población de los servicios médicos y calidad de medicina que imparte, estas formas reflejan la composición económico-social del país, pero no obstante su pluralidad pueden clasificarse de la siguiente manera:

a) Los trabajadores asalariados que pertenecen a empresas o patronos privados reciben la atención por medio del Instituto Mexicano del Seguro Social, el cual no cubre actualmente toda la población que en esta situación se encuentra, pero que paulatinamente tiende a captarla en su totalidad.

b) La mayor parte de los trabajadores al servicio del gobierno federal, así como parte de los que dependen de gobiernos estatales, quedan amparados por el Instituto de Seguridad y Servicios Sociales de los Trabajadores del Estado.

c) Trabajadores del estado que no pertenecen al ISSTE, y reciben su atención de los servicios médicos organizados directamente por algunas de las dependencias federales o de instituciones descentralizadas, como por ejemplo; la secretaría de la defensa nacional, la de marina, Pemex, etc.

d) las personas que no pertenecen a ninguna organización o entidad, que no están incluidas dentro de las anteriores categorías y que tienen recursos para ser atendidos en la práctica de la medicina liberal tradicional, las cuales acuden a consultorios u hospitales privados.

e) Por último, la secretaría desalubridad y asistencia, y como ella otras dependencias estatales, municipales y aún instituciones privadas, ofrecen sus servicios en forma indiscriminada y gratuita a toda la población.

La población comprendida en el grupo a), que es el que nos ocupa en el presente estudio, representa aproximadamente el 56%. El IMSS, con sus 40' derechohabientes a nivel nacional, destaca en importancia preponderante en la atención médica a la población del país.

En Jalisco, el Instituto da atención a 344,000 derechohabientes, dividida dicha atención en 11 zonas, con hospital general de zona cada una, y sus respectivas unidades médicas.

En el área metropolitana de Guadalajara, existen 4 zonas; 1) Zona La paz, la cual cuenta con un HGR y 4 unidades médicas, dando servicio a 95000 derechohabientes adscritos al servicio médico familiar. 2) Zona Ayala, con un HGR y 5 unidades médicas en la ciudad con 100000 derechohabientes, 3) Zona Lazaro Cardenas con un HGR y 5 unidades en la ciudad, y 7 unidades en los municipios cercanos a la ciudad de Guadalajara, y por último 4) Zona Chapultepec, con un HGR y 4 unidades médicas dando servicio a 100000 derechohabientes.

En esta última zona, zona Chapultepec, corresponde al municipio de Zapopan, la cual cuenta con una sola unidad médica familiar, con solo 64,000 derechohabientes adscritos al médico familiar, esta unidad, la n° 53 se encuentra ubicada en la calle Ramón Corona y Cuitlahuac y cuenta tan solo con 5 consultorios de consulta externa, siendo esto actualmente insuficiente para dar servicio médico a los derechohabientes que viven en el municipio.

Actualmente el municipio cuenta con una población de 1'134,459, de esta un 15% recibe atención médica por el "Instituto Mexicano del Seguro Social", lo que da un total de 170000 derechohabientes, esta cantidad de derechohabiente, al mayoría son atendidos en unidades médicas fuera del municipio de Zapopan, obligando al usuario a trasladarse, muchas veces grandes distancias, a dichas unidades.

Otro problema que causa la falta de otra unidad médica en el municipio, es la saturación actual de las unidades médicas del área metropolitana, por el incremento continuo en el número de derechohabientes, dicho incremento se debe principalmente al desarrollo de las empresas existentes en la localidad, y a la creación de nuevos negocios e industrias.

Por las razones anteriormente mencionadas, se presenta como prioridad básica, la construcción de una unidad médica familiar para dar servicio a los derechohabientes de IMSS, en el municipio de Zapopan, Jalisco.

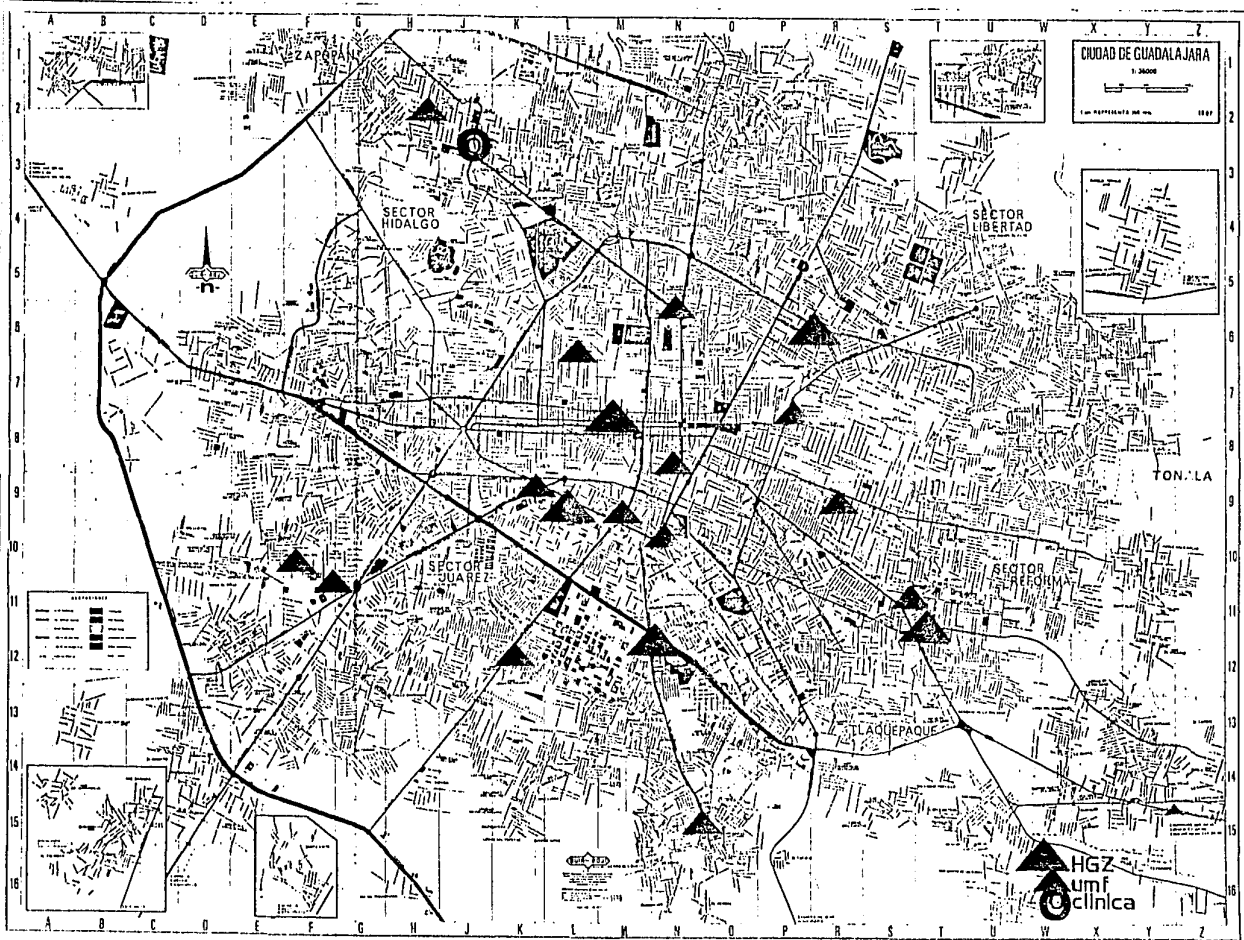

## ANALISIS DE LA INSTITUCION

En el Instituto Mexicano del Seguro Social, planeación es un término que entraña un proceso de racionalización previo a la acción, con el propósito de que ésta no ocurra azarosa y arbitrariamente, originado desperdicio de recursos o bien insuficiencia en la prestación de los ser-vicios y en general desorden funcional y administrativo.

La planeación de la atención médica enfoca ámbitos regionales o nacionales, pues su meta es organizar en sistemas el funcionamiento de las múltiples unidades hospitalarias que deben localizarse en centros de población.

El proceso de planeaciones de diversas índole, debe llevar sustancialmente a establecer con claridad la demanda, pero ambas conclusiones entendidas no en el curso del tiempo.

Cabe advertir que planeación es también manejar hipótesis, la primera de ellas es el plazo de tiempo que se considera razonable para que puedan ser vigentes los considerados de la planeación.

Ya que en el instituto sus actividades operan en todo el país, para determinar la zona delimitadas por circunstancias geográficas, político-administrativas y de vías de comunicación.

Así mismo, puesto que la planeación médica que brinda el IMSS, significa considerar el incremento de las necesidades en un período determinado de años y que no séra razonable proyectar y construir de inmediato - las unidades médicas para el límite de la capacidad futura, resulta nece-

-sario prever que forma podrá satisfacerse paulativamente el crecimiento. El Instituto recomienda para ello, que el programa para el proyecto de una unidad médica responda a las necesidades calculadas a un futuro no menor de 5 años.

El estudio de las necesidades de atención médica actual y futura de una región, como conclusión a fijar la ubicación y el número y tipo de las unidades médicas necesarias.

Al confrontar estas conclusiones con la situación existente se encontrará que en algunos casos las unidades yá existentes son aprovechables por las condiciones que ofrecen y en otros más no existen unidades y hay que construirlas, tal es el caso del municipio de Zapopan , ya que la unidad existente como hemos mencionado anteriormente, es isuficiente a la demanda de dicha zona.

## HOSPITAL GENERAL "LOPEZ MATEOS" MEX, D.F.

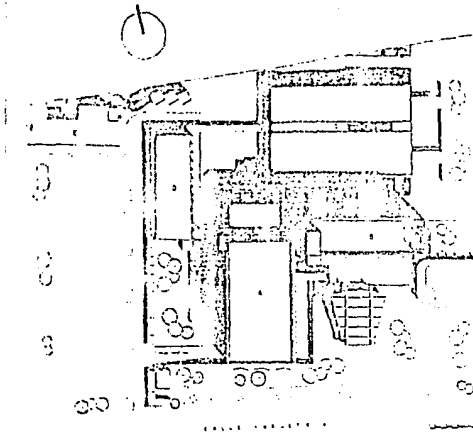

A: GOBIERNO Y HOSPITALIZACION B: CONSULTA EXTERNA C: URGENCIAS, TOCOCIRUGIA Y SERVICIOS D: CASA DE MAQUINAS E: HABITACION DE MEDICOS

El partido arquitectonico de este hospital, esta formado por tres cuerpos principales: uno destinado a la consulta externa y los servicios auxiliares de diagnóstico; - otro a las unidades de hospitalización y además a los servicios de alimentación y lavandería que íntimamente se relacionan con ellas y el tercero que aloja los servicios de urgencias, obstetricia y operaciones en la planta baja y los vestidores del nivel inferior.

La razón de ser de estos tres cuerpos es que la consulta externa, las unidades de hospitalización y los departamentos de urgencias y tocoquirúrgico son tres partes del hospital muy importantes por su magnitud y por su función, la cual en cada caso requiere para cumplirse satisfactoriamente

de dimensiones y formas específicas que no podrían obtenerse si se tratara de disponerlas en pisos sobrepuestos.

Estos tres cuerpos quedan ligados por un sistema de circulaciones horizontales en dos niveles, el de planta baja para pacientes, personal y público en general y el del sótano para personal y servicio; este sistema conecta con un eje de circulaciones verticales que viene a constituir el pivote de los tres cuerpos.



## HOSPITAL GENERAL DE TAMPICO, TAMPS.

A nivel de la calle entran ambulancias y coches que dejan a los enfermos en el vestíbulo de control de entrada de urgencias, obstetricia o admisión programada. Los pacientes de Consulta Externa, los que acuden a la farmacia y los visitantes, bajan por la escalera inmediata a la calle, a un patio que conduce al vestíbulo principal del Hospital en el que se encuentran la farmacia, las oficinas de recepción y archivo clínico y a continuación las circulaciones correspondientes a la consulta externa a los laboratorios y la escalera que conduce al departamento radiológico.

En los pisos de hospitalización todos los cuartos de enfermos se encuentran orientados hacia el sur y los servicios del lado contrario, disponiéndose además de áreas anexas en cuatro niveles en las cuales respectivamente se alojan aislamientos para padecimientos pediátricos infecto-contagiosos, cuñeros de recién nacidos y cuidados intensivos.

Las estructuras de los diversos cuerpos que constituyen el Hospital son de concreto armado, habiéndose dispuestos los apoyos perimetrales fuera de los paños de las fachadas a fin de evitar elementos estorbosos en las áreas interiores. Esta solución proporciona el esquema de composición de las fachadas principales en las que se expresan con claridad los diversos elementos constructivos: columnas travesaños y las pantallas que defienden del sol.

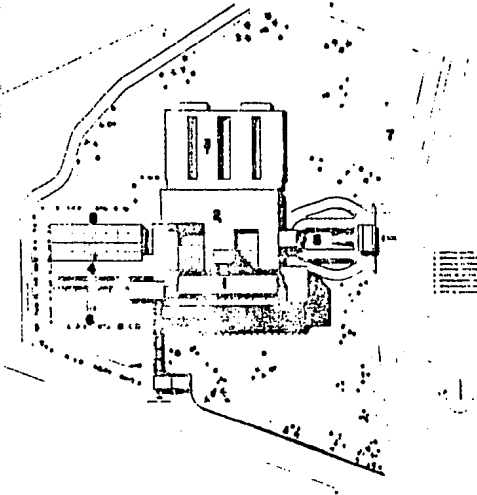

1: HOSPITALIZACION 2: S. INTERMEDIOS 3: CONSULTA EXT.  
4: S. GENERALES 5: PLAZA DE ACCESO 6: EST. PERSONAL 7: EST. PUBLICO 8: PATIO DE MANIOBRAS

#### CONSULTA EXTERNA DEL HOSPITAL "LA RAZA" MEXICO, D.F.

Esta planta ilustra un departamento de consulta externa dispuesto en círculo.

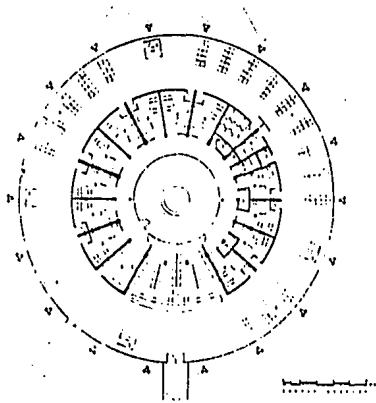

La planta circular es un partido cerrado que puede aplicarse sólo cuando el número de consultorios no debe crecer en el futuro. Tiene dos variantes: la sala de espera en el anillo central y los consultorios en la periferia o al inversa, como es el caso que se presenta. En la primera el área de espera se reduce en relación a la de consultorios y en la segunda se amplía. Evidentemente los espacios resultantes en ambos casos tienen un gran interés plástico, pero la forma de la planta no siempre puede acomodarse al partido general y al funcionamiento del hospital.

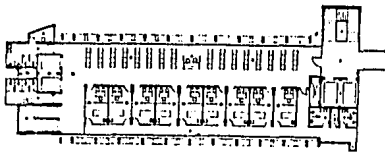

#### CONSULTA EXTERNA DEL HOSPITAL "LOPEZ MATEOS" MEXICO, D.F.

En el hospital López Mateos, la consulta externa se proyectó en sentido vertical, en seis pisos con nueve módulos de consultorios en cada planta, correspondiente a un puesto de control.

La disposición vertical hizo posible tener en los extremos dos núcleos de circulaciones uno que arranca desde el vestíbulo Ves-

tibulo principal, próximo al mostrador de recepción, es exclusivo para pacientes y el del lado contrario, que - propiamente pertenece al cuerpo de hospitalización, sirve también para el personal médico que labora en la consulta externa pero que con frecuencia interviene en las actividades medicas de hospitalización.

En estas plantas se hace evidente la conveniencia de contar con un pasillo posterior exclusivo para el personal lo cual facilita que un supervisor médico vigile el trabajo que se realiza en los diversos consultorios.

## ANÁLISIS DEL USUARIO

El estudio de la población comprenderá las datos concernientes a la situación actual y a la probable en los años futuros dentro de un plazo no mayor a 20 años, admitiendo en todo caso la conveniencia y posibilidad de rectificaciones oportunas si la planeación se refiere a la labor de entidades como el Instituto Mexicano del Seguro Social, que ampara a sectores de población con características particulares asalariados de empresas o patrones particulares y a una parte de sus familiares.

El usuario en este caso, el derechohabiente, pertenece a niveles económicos variados, ya que puede ser este un nivel bajo, hasta un nivel socio-económico medio-alto. El derechohabiente que hará uso de las unidades médicas del seguro social, no está determinado por el nivel económico de este, si no por su afiliación al instituto por el trabajo que desempeña en determinada empresa y por el puesto que ocupa en esta, otra de las causas que determina que un derechohabiente solicite o haga uso de los servicios médicos de determinada unidad, es por la colonia o zona donde el usuario tiene su domicilio.

## ASPECTOS ESTADÍSTICOS

La demanda de servicios médicos deriva de la morbilidad normal, no epidémica sólo puede determinarse con aproximación suficiente con base en la experiencia vertida en experiencias veraces, de estas estadísticas se obtendrán coeficientes, generalmente al millar, aplicables para calcular la demanda de servicios médicos.

• Esta demanda comprenderá servicios de consulta externa y de especialidades, de auxiliares de diagnóstico (rayos X, laboratorios, etc.) y de urgencias.

Hay que advertir que los datos que contienen las estadísticas se refieren a la población de derechohabientes adscritos a médico familiar, o sea los que realmente hacen uso de los servicios médicos, pues una parte de los derechohabientes inscritos nunca solicitan atención médica y por tanto no pueden estar inscritos en la cifra de morbilidad, la relación entre derecho habiente adscritos a médico familiar y el total de los inscritos en el IMSS, varía según las localidades del 85% al 100%.

### CONSULTA EXTERNA

En promedio, cada derechohabiente adscrito a médico familiar requiere consulta externa 5 veces al año.

El total de externos en un año se divide por especialidades conforme a los siguientes porcentajes:

Medicina general (adultos y niños) ----- 69.60%

Visitas a domicilio -----7.59%

Odontología-----	5.00%
Traumatología y otopedia-----	4.40%
Ginecología y obstetricia-----	3.32%
Oftalmología -----	2.11%
Otorrinolaringología-----	2.04%
Dermatología y alergia-----	1.42%
Neumología-----	1.12%
Cirugía general-----	0.81%
Gastroenterología-----	0.70%
Cardiología-----	0.55%
Neurosiquiatría-----	0.50%
Endocrinología-----	0.30%
Reumatología-----	0.12%
Proctología-----	0.07%
Hematología-----	0.02%
Infectología-----	0.02%
	<hr/>
	100.00%

En la medicina general un médico atiende 3.5 pacientes por hora de trabajo, en consulta de especialidades médico atiende 3 enfermos por hora de trabajo.

La contratación de médicos en cuanto a tiempo es variable según la rama o especialidad; de 8, de 6, de 4 horas diarias.

En el sistema médico familiar del IMSS, la carga de trabajo para un médico general es de 2,400 derechohabientes.

Globalmente se considera un consultorio por cada 4,000 derechohabientes, advirtiendo que con el sistema médico familiar, en el trabajan 2 médicos durante 4 horas cada uno.

#### LABORATORIOS

8.8 personas de cada 5,500 derechohabientes adscritos a médico familiar acuden diariamente a los laboratorios este coeficiente del IMSS, equivale a 16 por cada 10,000 en promedio, cada persona significa 4 exámenes.

#### RADIODIAGNOSTICO

Al 20% de los pacientes adscritos a médico familiar se les hace exámen radiográfico en un año, cada persona representa un promedio de 2 placas.

Una sala de radiodiagnóstico sirve para 34,000 derechohabientes.

GENERO DEL EDIFICIO

El género de el edificio de una clínica de consulta externa del Instituto Mexicano del Seguro Social es el de salud y bienestar social.

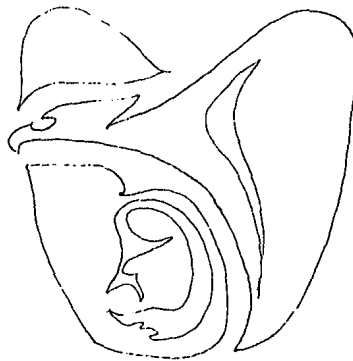



## TIPOLOGIA FUNCIONAL

Dentro del género del edificio que es el de salud y bienestar, como en el punto anterior lo mencionamos, el instituto mexicano ha determinado recientemente varios tipos de unidades médicas apropiados para emplearse cada uno dentro de ciertos límites en número de beneficiarios, estos tipos de unidades son las siguientes:

Clínica A	Clínica hospital T.1	Hospital general
Clínica B	Clínica hospital T.2	Hospital de especialidades.
	Clínica hospital T.3	Centro médico

Dentro de los 8 tipos de unidades que el instituto maneja, la clínica "A" es la más recomendable a realizar, ya que el servicio que proporciona este tipo de unidad es para 75,000 derechohabientes en adelante ya que una clínica de 15 consultorios da servicio al No. de usuarios antes mencionado.

Una clínica "A" es: Unidad médica para atención de derechohabientes en consulta de medicina general bajo el sistema médico familiar. Solamente tiene consultorios de especialidades no quirúrgicas, pediatría a médica, dermatología, alergia, psiquiatría y neumología. No tiene camas de hospitalización, tiene servicio de urgencias reducido a un cubículo para primeras atenciones y enseguida trasladar al paciente a la unidad de concentración correspondiente, tiene un consultorio específico para derechohabientes eventuales y consulta extemporanea, tiene laboratorios de rutina y radiodiagnóstico.

De los tipos antes mencionados, incluyendo la clínica "A", no necesariamente deben ser rígidos en el número de locales, sino más bien en los servicios que presten.

## EXPECTATIVAS FORMALES

El Instituto Mexicano del Seguro Social, como una dependencia gubernamental pilar, ya que el sector salud de cualquier país, debe de ser siempre una estructura sólida, maneja una imagen propia y definida, que representa la solidez que mencionamos anteriormente.

Dicha imagen, llamada por el IMSS. "Imagen Institucional", ésta dada principalmente en la en la eficiente atención médica y en los edificios del instituto.

Esta imagen institucional que tienen los edificios del IMSS, la comprende principalmente el uso de los espacios, de las formas y en una instancia del uso de los materiales y acabados; ya que en realidad la que percibe el usuario derechohabiente son los conceptos antes mencionados.

Ya que los usuarios derechohabientes, el instituto maneja un parámetro de diseño en sus unidades de medicina familiar; con el fin de abarcar en su totalidad las expectativas formales del usuario.

En terminos generales, el usuario espera de una unidad médica, - sea del instituto o de otro tipo, espacios amplios e iluminados, que resulta en espacios limpios e iluminados, que resultan en espacios limpios que no existan pasillos largos y cerrados, y el no

sentirse extraviado con el uso de formas y espacios irregulares.

Lo que respecta al uso de materiales y acabados, el Instituto los ha normatizado para que el usuario pueda percibir en cualquiera de las unidades médicas del Instituto el mismo ambiente y así darse cuenta de la solidez del instituto por medio de esta imagen institucional.

#### CAPACIDAD.

Para obtener la capacidad de la clínica de consulta externa es necesario la aplicación de los coeficientes anteriormente mencionados ( Aspectos Estadísticos). El IMSS maneja que para una clínica de 15 consultorios de consulta externa atiende a 75000 derechohabientes en adelante.

A continuación se indicara la capacidad de la clínica aplicando dichos coeficientes por areas o locales, divididas en pacientes junto con visitantes y en personal de la clínica.

#### CONSULTA EXTERNA.

No. de consultas anuales

$$75000 \times 5 = 375000$$

No de consultas diarias

$$75000 \times 300 \text{ días hábiles} = 1250 \text{ (lo que equivale al número de paciente)}$$

#### LABORATORIO DE ANALISIS CLINICO.

#El No de pacientes externos que acudiran diariamente sera de:

$$75000 \times 16 / 10000 = 120 \text{ pacientes diarios.}$$

#### RADIOLOGIA.

No de salas=  $75000/34000=2.20$  o sea dos salas.

No de estudios anuales a externos

$$75000 \times 0.2 = 15000$$

No. de estudios diarios a externos

$$15000/300 = 50 \text{ estudios diarios (Pacientes).}$$

#### URGENCIAS.

En esta area se determina el No de camas a razón del No de camas de medicina y cirugía general del hospital, pero ya que en este caso no existira area de encamados se tomara para este local 4 camas, dos para niños y dos para adultos, estas solo para casos de extrema urgencias y despues se trasladaran a un IIGZ.

Por lo anterior nos arroja un total de 1424 pacientes y ya que se considera que cada paciente va acompañado de un familiar nos da un total de 2848.

PERSONAL MEDICO.

CONSULTA EXTERNA.

Por cada consultorio se necesitaran 2 médicos ya que son dos turnos de 4 hrs. por día.

15 cons.x 2= 30 médicos familiares.

LABORATORIO

1 Jefe de laboratorio

12 laboratoristas

4 enfermeras para toma de muestras.

RADIOLOGIA

1 Jefe de radiología

2 recepcionistas

4 radiólogos.

2 reveladores de placas.

PERSONAL ADMINISTRATIVO.

DIRECCION

1 Director General

1 secretaria

1 Administrador general

1 secretaria

2 recepcionistas

3 auxiliares técnicos administrativos.

ARCHIVO CLINICO.

- 1 Jefe de archivo clínico.
- 3 recepcionistas
- 2 auxiliares archivistas.

TRABAJO SOCIAL

- 1 Jefa de trabajo social
- 2 trabajadoras sociales

DEPARTAMENTO DE PERSONAL.

- 1 Jefe de personal
- 1 secretaria
- 8 recepcionistas
- 4 auxiliares técnicos administrativos



PERSONAL DE SERVICIO.

- 1 Jefe de conservación y mantenimiento
- 2 residentes de conservación
- 1 secretaria
- 1 Jefe de intendencia y aseo
- 6 intendentes
- 1 vigilante de ingreso

Por lo anterior nos arroja un total de 90 personas en personal para la clínica de consulta externa.

Se considerara el 60% de este personal con automovil para la realización de un estacionamiento con 50 cajones.

REQUISITOS AMBIENTALES. \_



## LOCALIZACION

La mayor parte del municipio de zapopan, queda situada sobre las cordilleras que rodean el valle de atemajac con una altitud promedio de 1,700 mts sobre el nivel del mar.

El municipio se localiza al noroeste del estado de Jalisco, colinda al norte con municipios de Tequila y San Cristobal de la Barranca, al oeste con Amatitan y Arenal, al este con Ixtlahucan del Rio, al Sureste con Guadalajara y al sur con Tlajomulco y Tlaquepaque.

En terminos generales, el clima de este municipio es semi-seco con inviernos y primaveras seco-semicálidos, con una temperatura promedio durante el año de 22°C los meses con mayor precipitacion pluvial son; junio, julio y agosto, y la prcipitación promedio anual es de 83.1mm. el número de días soleados es de 200, máxima temperatura promedio es de 30° y la mínima de 8°C.

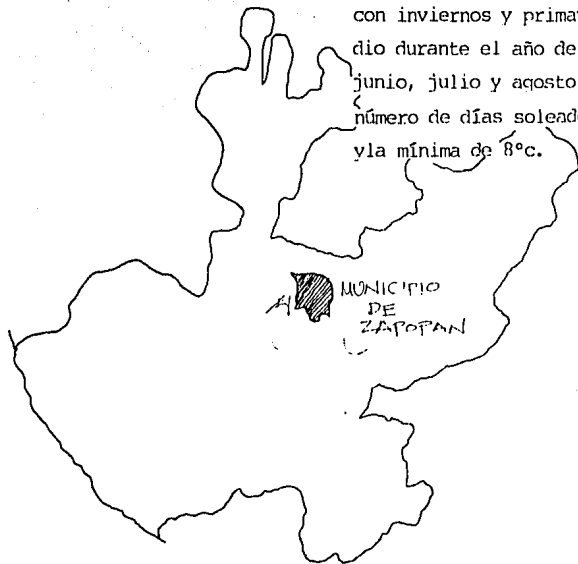

# ZAPOPAN

AMATITAN

ARENAL

IXTLAHUACAN DEL RIO

A IXTLAHUACAN

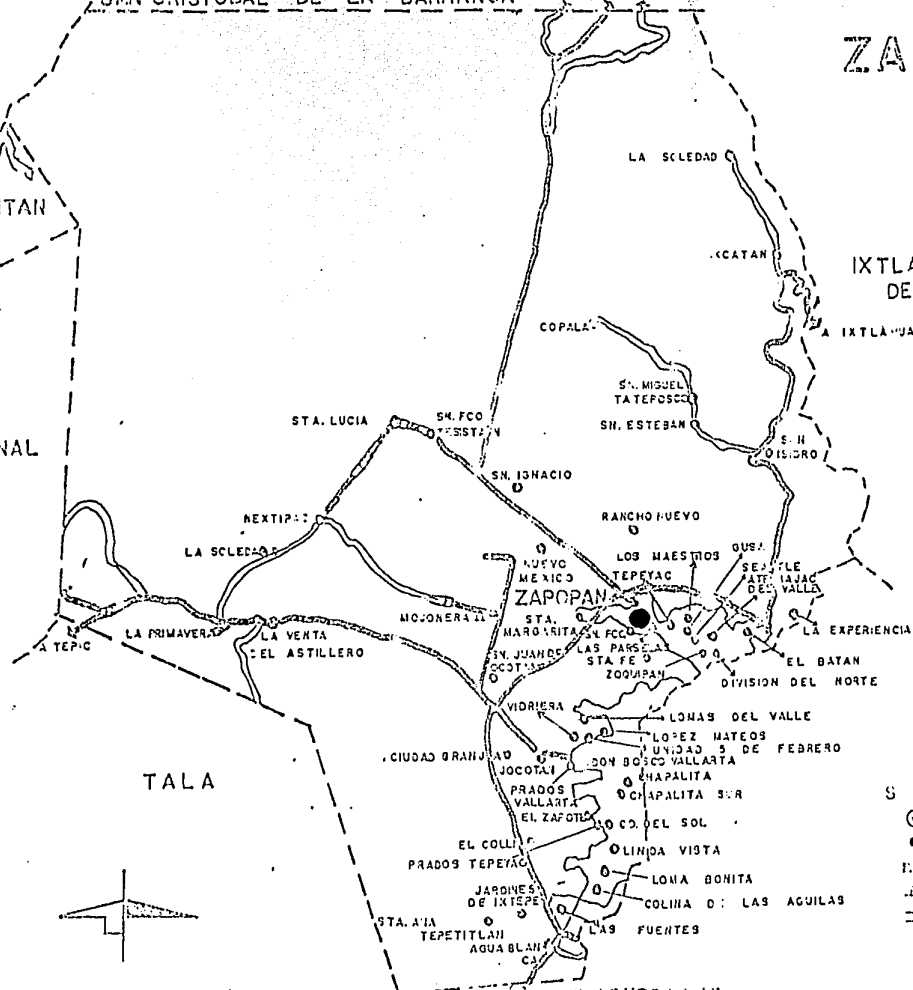

## SIMBOLOGIA

- ⊙ CADECIERA MUNICIPAL
- LOCALIDAD PRINCIPAL
- CARRETERA PAVIMENTADA
- TERRACERIA
- BRECHA
- NECESIDAD PLANTEADA

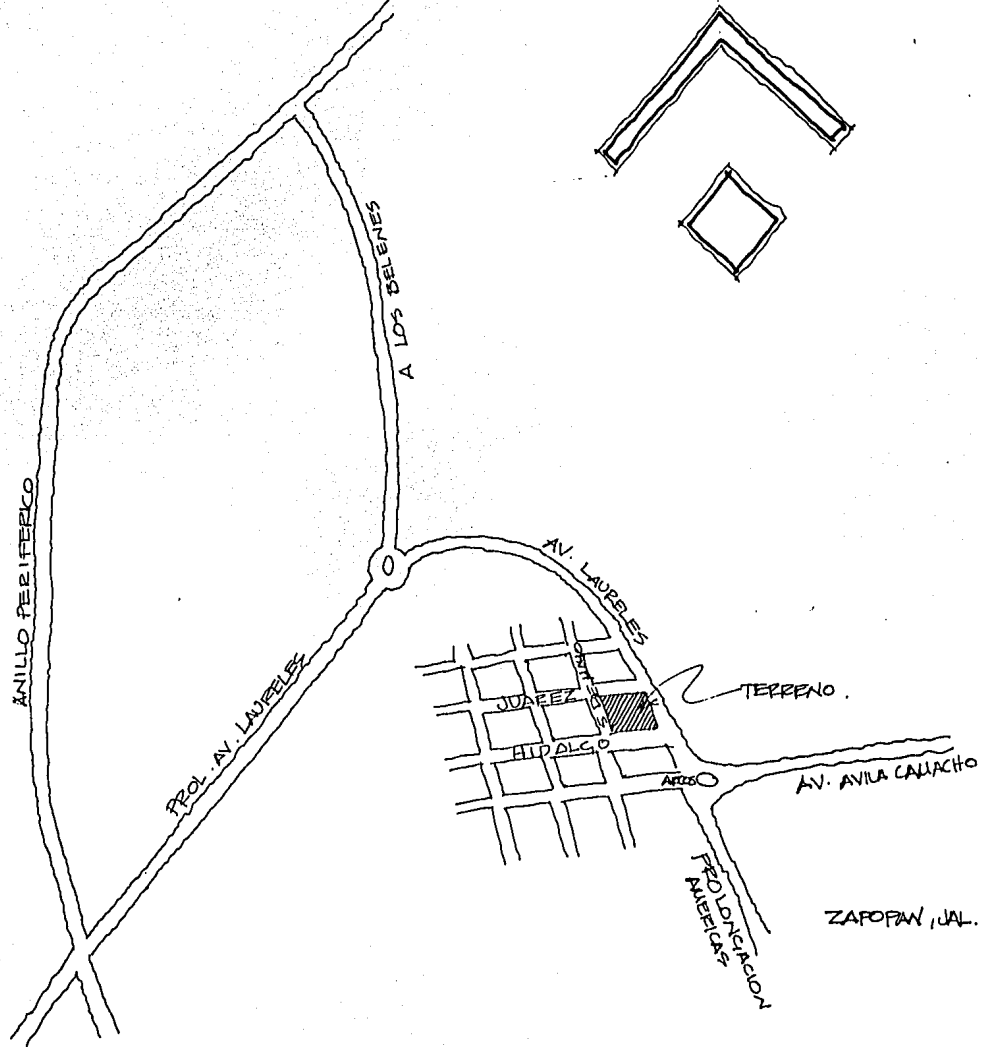

## INFRAESTRUCTURA

La propiedad destinada a la construcción de la clínica de consulta externa, cuenta con toda la infraestructura necesaria como es:

- Luz
- Colector municipal
- Servicios de telefono
- Toma domiciliaria de agua potable

En cuanto a vialidad, el terreno esta ubicado en la confluencia de las dos avenidas más importantes del municipio, como la son la av. Hidalgo y la av. Laureles, estas de doble sentido, y las otras dos calles son secundarias, sirviendo de deshago a las avenidas.

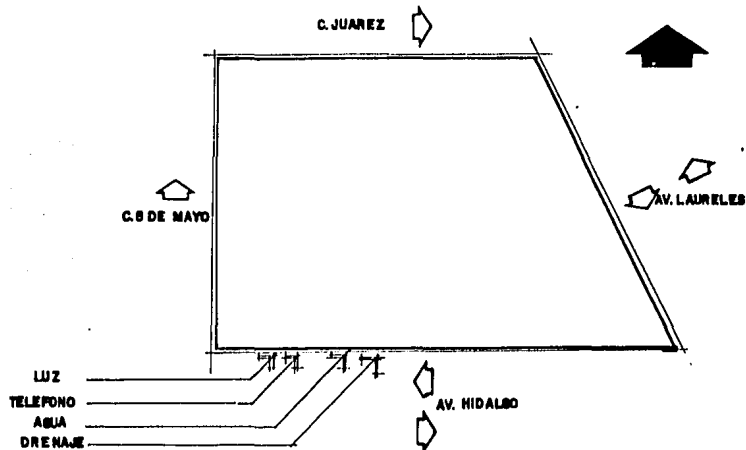

ORFOLOGIA.

C. JUAREZ 67.87

C. 5 DE MAYO 67.78

SUPERFICIE APROX. = 4878.94

2.77

2.27

1.77

1.27

94.29

AV. HIDALGO

117°  
0.77

80.85

AV. LAUREL

178°

20.97

0.77

0.77

88°

BANQUETA

SIN ESCALA  
COTAS EN METROS

## CONSTITUCION GEOLOGICA Y RESISTENCIA

Los cortes geológicos en el subsuelo del valle de Atemajac en el cual se encuentra Zapopan, nos manifiesta primero una capa de humus (tierra vegetal), luego una capa de jal o piedra poma a la cual debe su origen el nombre del estado de Jalisco, ens seguida arena blanca y una capa de arena amarilla bastante resistente a la compresión (generalmente se sientan las cimentaciones de los edificios, su resistencia se puede considerar de 1.5 a 2.0 kgs/cm<sup>2</sup> despues encontramos arcillas, basaltos y areniscos de todos tipos. El subsuelo de Zapopan no presenta ningun problema para la cimentación por ser bastante firme.

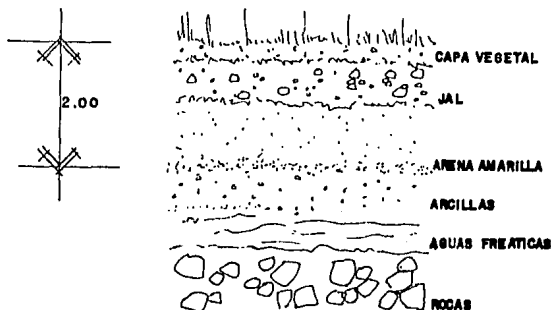



## DATOS CLIMATOLOGICOS

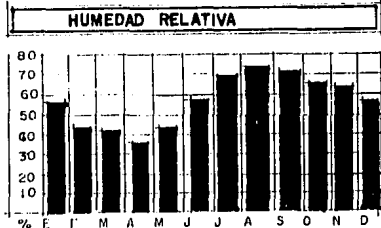
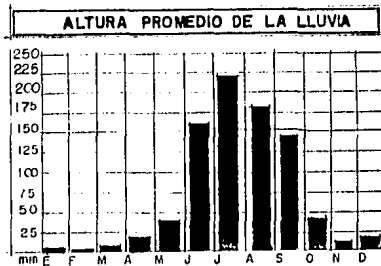
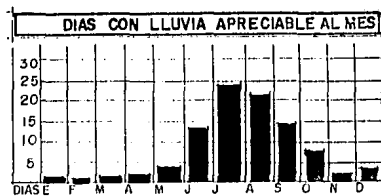
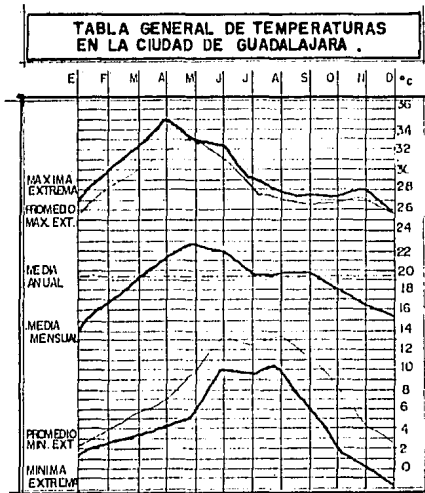

### GRAFICA CONSIDERACION ESTACIONAL

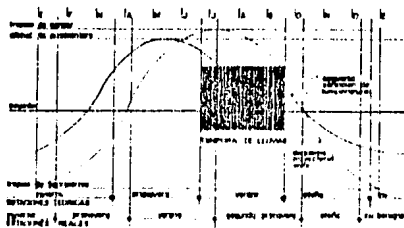

### HORAS DE SOLEAMIENTO TEORICO Y REAL

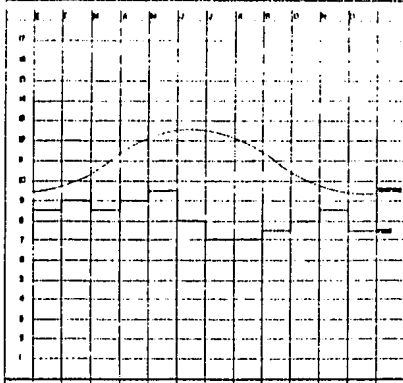

### INCLINACION DE LOS RAYOS SOLARES

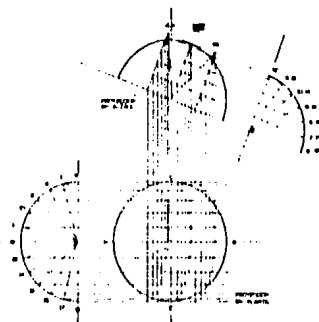

### DIRECCION DE LOS VIENTOS

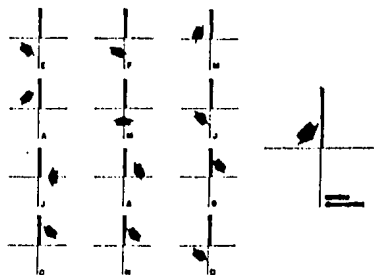

## ASOLEAMIENTO

La trayectoria solar declina al sur en invierno y ligeramente al norte en verano, la insolación es intensa, contándose solo 100 días nublados o seminublados al año, las horas de insolación diarias varían según la estación temporal de lluvias.

## CONCLUSIONES

Las orientaciones más favorables son al sur y oriente; sin embargo, provee iluminación uniforme adecuada para zonas de trabajo, para evitar molestias, los sistemas de protección solar serán fijos para evitar problemas de mantenimiento, será conveniente la aplicación de texturas texturizadas y colores claros.

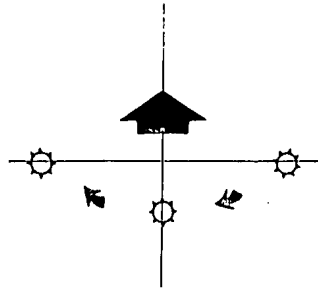

## TEMPERATURA

El clima de Zapopan, es bastante bueno, tiene una temperatura muy benigna en todo el año, que es una temperatura promedio de 19°C con un mínimo de 3°, la máxima se registrara en mayo y la mínima en diciembre.

## CONCLUSIONES

La temperatura local beneficia el confort ambiental de los espacios no siendo necesario el uso de clima artificial, por lo que será conveniente la creación de espacios semiabiertos y la aplicación de materiales pétreos así como vegetación para mantener el confort ambiental antes mencionado.

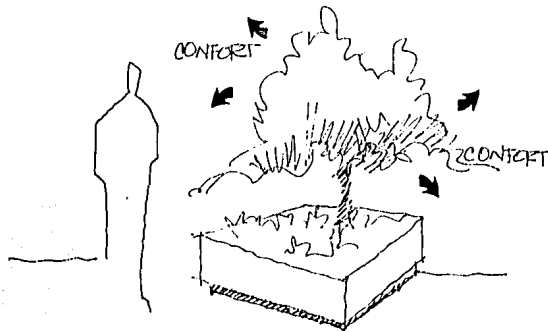

## PRESIPITACION PLUVIAL

La lluvia se presenta en dos periodos, uno de poca importancia en diciembre y la principal en julio y agosto (atenua el calor en el verano, además tiene una presipitación de 225mm. ).

### CONCLUSIONES

Conviene el uso de faldones y cubierta en la zona de comunicación, (patio central), en cuanto a construcción se recomienda un bajante de 4" por cada 100mts<sup>2</sup> de azotea.

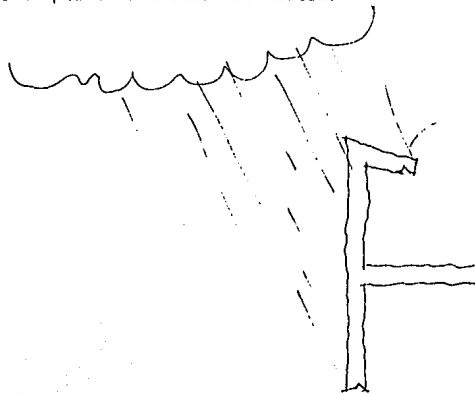

## VIENTOS

Proceden los más intensos del noroeste, con velocidad de 14km/h, registrandose durante los meses de febrero y marzo.

## CONCLUSIONES

Los espacios destinados a zonas de trabajo, serán ventilados de forma natural, por medio de ventilas abatibles o celosias.

## HUMEDAD

La humedad relativa media es del 55% pero alcanza hasta el 72% en la temporada de lluvias

## CONCLUSIONES

El uso de vegetación natural servirá para incrementar la humedad y mejorar las condiciones de confort y psicológico.

## CONVENIENCIAS DE ACCESOS

Estas conveniencias serán determinadas por la jerarquía y cantidad de flujo en las avenidas y calles circundantes.

Considerando que los flujos más importantes del flujo de personas es por la avenida Laureles, podemos determinar en esta avenida la penetración principal peatonal.

La avenida Hidalgo que delimita al terreno por el lado sur, es la más apropiada para los ingresos de servicios, que aunque siendo una avenida con flujo intenso, su dimensionamiento nos permite hacerlo.

Las calles que delimitan al terreno por el lado norte y oeste se considerarán para el ingreso al estacionamiento y ambulancia.

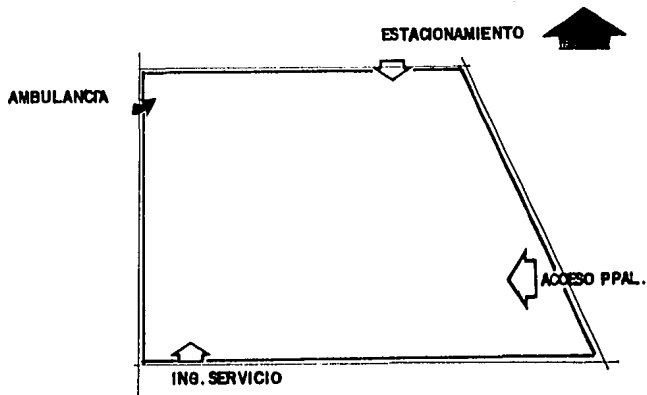



CONVENIENCIAS DE ZONIFICACION, VISTAS, ETC,

Dado que el terreno que se propone, tiene una forma casi regular, asi como su perfil, y su orientación es muy adecuada, no nos presenta gran dificultad la de la ubicación de las respectivas zonas de la clínica, por consiguiente es aconsejable la siguiente zonificación:

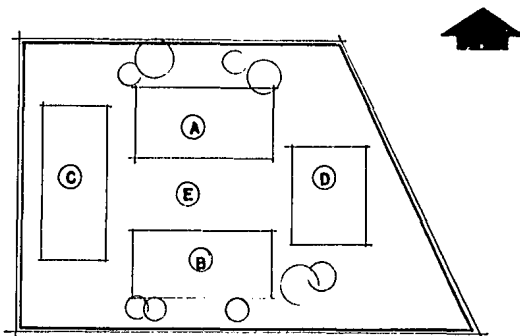

- (A) P.B, ESPECIALIDADES  
P.A AUDITORIO, TRABAJO SOCIAL
- (B) P.B CONSULTA EXTERNA  
P.A RAYOS X, LABORATORIO
- (C) P.B SERVICIOS  
P.A COMEDOR
- (D) P.B FARMACIA  
P.A GOBIERNO
- (E) PATIO CENTRAL DOBLE ALTURA

## ZONA DE SERVICIOS Y CONVENIENCIAS DE UBICACION DE LOS SERVICIOS

Se recomienda que la toma de la totalidad de los servicios se den en el extremo oeste del terreno, por la calle 5 de mayo, para que el área que ocupen los servicios no afecte formalmente al edificio

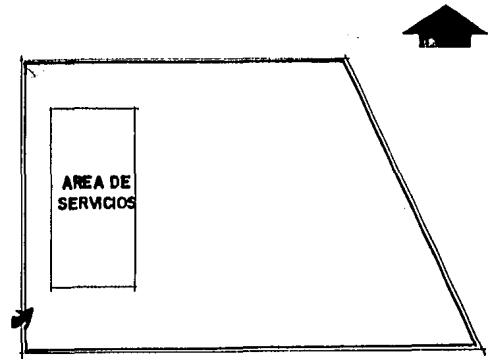

## CONVENIENCIAS DE ORIENTACION

Considerando las gráficas de asoleamiento en la ciudad de Guadalajara durante todo el año, se observa que la mejor orientación es hacia el sureste dado que la mayoría del tiempo se recibe un asoleamiento directo.

Los principales locales que consideramos para esta orientación corresponde según su jerarquía A: consultorios, oficinas, radiología y laboratorio, encunto a su asoleamiento e iluminación natural, por lo tanto los localizaremos sobre el eje norte-sur.

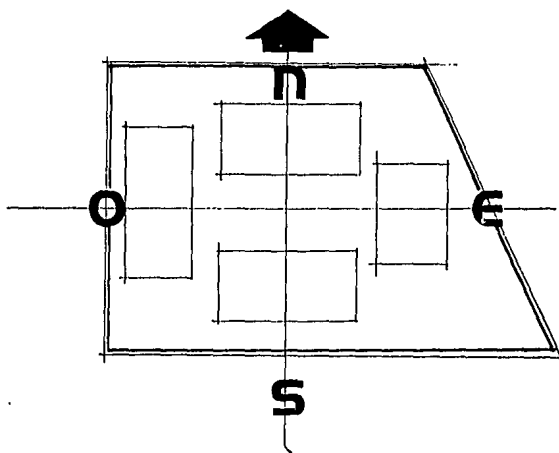

## CONVENIENCIAS DE CONSTRUCCION

Debido al género del edificio, de salud, están sujetos a ampliar sus áreas o a sufrir modificaciones en sus locales, siempre es aconsejable la utilización de sistemas constructivos que permitan hacer dichas modificaciones o ampliaciones con el menor grado de dificultad en el menor costo.

Dentro de esos sistemas constructivos encontramos principalmente el sistema de esqueleto, que puede realizarse en base a elementos de acero o de concreto armado (columnas, traveses, losa plana o aligerada, limitantes de ladrillo, y cimentaciones en base a zapatas aisladas).

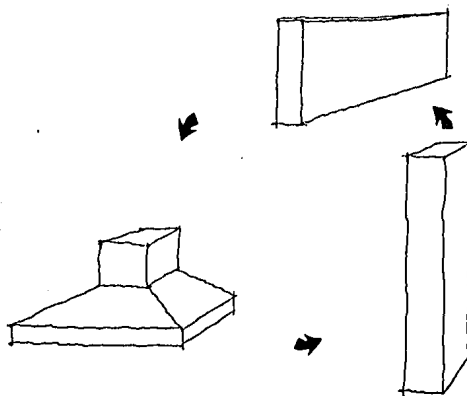

## CONVENIENCIAS DE CLIMATIZACION NATURAL Y/O ARTIFICIAL

Dado que el clima de Guadalajara no es muy extremo, y presenta una temperatura promedio de 23°C, no se requiere el uso de instalaciones especiales de aire acondicionado para regular la temperatura ambiental dentro del edificio se regulará mediante el uso de ventilación natural, y el mantenimiento de humedad relativa confortable (70%) con el uso de vegetación natural y espacios semi-abiertos y libres (sala de espera).

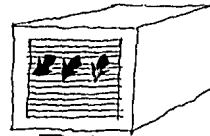

**no**

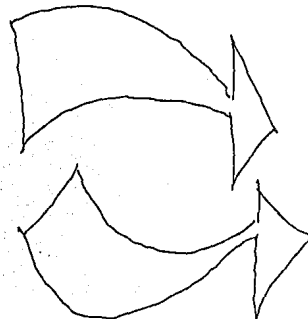

**si**

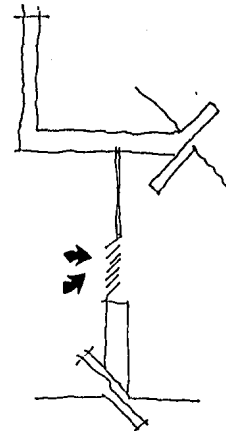

DESALOGO DE AGUAS PLUVIALES Y SISTEMAS DE PROTECCION.

Existen muchos medios para proteger el estado del edificio de las aguas pluviales, entre los mas recomendables son:

GOTERO 3/4"  
 PRETIL DE CONCRETO  
 MORTERO  
 RETACADO  
 ENLADRILLADO  
 IMPERMEABILIZANTE  
 ENTORTADO  
 RELLENO  
 LOSA DE CONCRETO

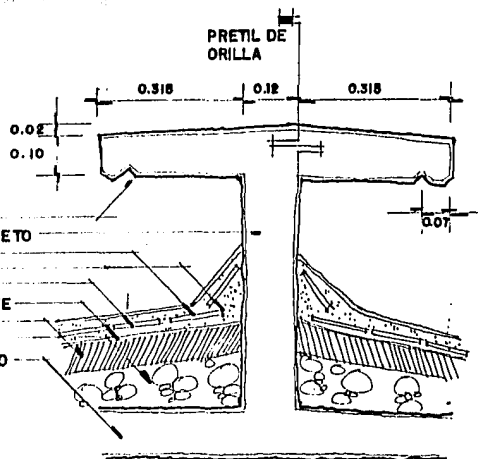

PRETIL INTERMEDIO

COLADERA  
 ENLADRILLADO  
 TELA DE GALLINERO  
 CHAROLA DE PLOMO  
 RELLENO  
 LOSA DE CONCRETO  
 BAJADA DE FoFo DE 4"  
 POR CADA 100 m2 DE SUP.

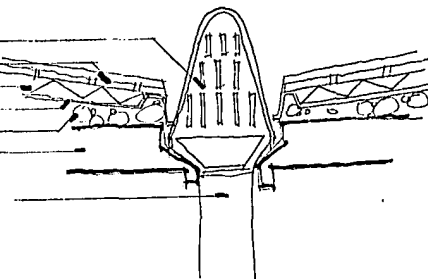

BAJANTE DE AGUAS PLUVIALES

REQUISITOS TÉCNICOS Y LEGALES. \_



## MATERIALES EMPLEADOS

### 1.- Materiales de cimentación

Jal creto

Piedra braza

Concreto

### 2.- Materiales limitantes

Tabique de barro rojo recocido

Tabicon de cemento

Adobe

Concreto

Piedra braza

Paneles prefabricados

Madera

### 3.- Materiales para estructuras

Concreto

Acero

Madera

### 4.- Materiales para cubiertas

Concreto

Tabique de barro f. r.

Acero



## SISTEMAS CONSTRUCTIVOS

### 1.- Cimentación

Cimentación corrida de piedra braza

Cimentación aislada de piedra braza

Zapatas aisladas de concreto armado

Zapatas corridas de concreto armado

Losa de cimentación de concreto armado

### 2.- Limitantes

Muros de tabique de barro rojo

Muros de tabicón de cemento

Paneles prefabricados

### 3.- Estructura

Columnas de concreto armado/trabes

Columnas de acero/trabes.

Castillos de concreto armado/cadena

### 4.- Cubierta

Boveda tapatía

Bovedilla

Losa llena de concreto armado

Losa aligerada de concreto armado

Estructuras de acero

## INSTALACIONES NECESARIAS

Para el buen funcionamiento de cualquier edificio y en el caso específico de una clínica, requerimos de las siguientes instalaciones:

- 1.- Instalación eléctrica (subestación y planta de emergencia)
- 2.- Drenaje
- 3.- Instalación hidráulica (agua fría y agua caliente)hidroneumático y tanque de agua caliente.
- 4.- Instalaciones telefónicas
- 5.- Instalaciones de gases medicinales (manifold)
- 6.- Instalaciones de gas doméstico (tanque estacionario)

## CONCLUSIONES

Materiales y sistema constructivo recomendable.

Considerando la tipología del edificio, en el cual se deberán mejorar espacios libres, amplios y continuos, así como la concentración de personas, se ha pensado utilizar un sistema constructivo que se adapte a dichas necesidades.

El sistema que se propone para el edificio de la clínica de consulta externa, es el de esqueleto, con elementos estructurales de concreto armado, (columnas, losa llana, traveses y zapatas aisladas).

Este sistema es ya normativo en el instituto, por las grandes ventajas que da al manejo de los espacios interiores, así como para la construcción de futuras ampliaciones o modificaciones que pueda sufrir una clínica.

En lo que se refiere a materiales, se propone utilizar en muros divisorios interiores paneles de tabla roca, por su rapidez de colocación y la flexibilidad que den al exterior, y en áreas húmedas se utilizarán muros de tabique rojo recocido, se recomienda también el uso de falso plafón de tablaroca o de mezcla, para el alojamiento de las instalaciones.

En los materiales de acabados, el instituto los ha normatizado, para seguir en todos sus edificios una misma imagen, y que estos materiales sean los que presenten las mejores características de durabilidad, mantenimiento, costo, calidad y presentación en el presente estudio de tesis, específicamente en la tabla de requisitos se enumerarán por local los materiales de acabado a utilizar

## CONSIDERACIONES SOBRE LAS INSTALACIONES

Las diversas instalaciones que en las clínicas forman sistemas complejos o redes que se ramifican horizontal y verticalmente por todos sus locales, pueden clasificarse en 2 grandes grupos caracterizados por la naturaleza del fluido que conducen:

- A) Hidráulicas y sanitarias
- B) Eléctricas

### A) HIDRAULICAS Y SANITARIAS

En las instalaciones que se consideraron de este grupo son las siguientes:

- 1) Agua potable, fría y caliente
- 2) Servicio contra incendio
- 3) Riego de jardín
- 4) Desaque de agua pluvial
- 5) Desaque de aguas negras y su ventilación
- 6) Vapor
- 7) Gas combustible
- 8) Oxígeno

## B) INSTALACIONES ELECTRICAS

Los servicios electricos que se considerarán son:

- 1) Equipo de acometida y medición en alta tensión.
- 2) Subestación eléctrica
- 3) Planta de emergencia y servicio ininterrumpido
- 4) Alumbrado, fuerza y contactos
- 5) Intercomunicación
- 6) Servicio telefónico
- 7) Sonido
- 8) televisión
- 9) Alumbrado exterior.

## CONSIDERACIONES SOBRE LAS INSTALACIONES

En lo referente a las instalaciones hidráulicas, se recomienda un sistema hidroneumático, el cual se compone de una cisterna que es alimentada por la red general municipal así como de un tanque de presión, un tanque de agua caliente, bombas y compresora, todo esto para dar la presión necesaria a cada local, por distante que se encuentren los se vicios que dará el sistema será a cada mueble, sistema de riego y al sistema contra incendio.

Instalación eléctrica, el uso de una sub-estación eléctrica, la cual funcionará en el momento de ser alimentado por el C.F.E., para la ubicación necesitamos un local especial y que no este en contacto directo con el agua. Se considerará además un sistema de sonido con el cual las bocinas deberán estar localizadas en lugares estratégicos, así como donde se requieran las instalaciones de sonido, no exige ningún requerimiento constructivo.

Instalaciones sanitarias, las bajadas para aguas negras y aguas pluviales se localizarán en los ductos para instalaciones hidráulicas.

Las tuberías horizontales de aguas negras y agua pluviales tendrán una pendiente mínima de 2% y serán lo más cortas posibles.

Desalojo de las aguas pluviales será dirigida hacia pozos de absorción localizados en el perímetro del conjunto.

COSTO APROXIMADO POR M<sup>2</sup>

Los costos que maneja el Instituto Mexicano del Seguro Social se obtienen de bases de calculo establecidos por cifras índices logradas a través de la experiencia.

Para una clínica de consulta externa de 15 consultorios se considera la siguiente capacidad .- 75,000 derechohabientes

superficie construida 2,400 m<sup>2</sup>

% equipamiento

sobre el costo de

construcciones tipo.- 33%

Para Guadalajara se considera que una clínica de 15 consultorios su costo total será de 700'000, por m<sup>2</sup> será de 300,000 m<sup>2</sup>

## REQUISITOS LEGALES

ARTICULO 141.- La dirección de obras públicas y servicios municipales, con sujeción a lo dispuesto por la ley de fraccionamientos urbanos, las leyes de zonificación y demás convenios relativos; y además, en los casos que lo considere necesario y de utilidad pública, señalará las áreas de los predios que deben dejarse libres de construcción, las cuales se entenderán servidumbres en beneficios de la cd. de Guadalajara fijando al efecto la línea límite de la construcción, sin perjuicio de que estas áreas pueden ser destinadas a jardines, estacionamientos privados o a cualquier otro uso que no implique la edificación sobre ellas.

### CAPITULO SEPTIMO: HOSPITALES

ARTICULO 150.- Los hospitales que se construyan deberán sujetarse a las disposiciones que rigen sobre la materia y además a las siguientes: Las dimensiones mínimas de los cuartos para enfermos, corredores y patios, se sujetaran a los dispuestos en el capítulo de habitaciones y las escaleras a las disposiciones del capítulo para comercios y oficinas.

Las dimensiones de las salas generales para enfermos, se calcularán en la misma forma que las de dormitorios en edificios para educación.

Será indispensable que el edificio cuenta con planta eléctrica de emergencia con la capacidad requerida.

Solo se autorizará que un edificio ya construido se destine a servicio de hospital, cuando se llenen todos los requerimientos de habla este capítulo y las demás disposiciones aplicables al caso.



## CAPITULO SEGUNDO: EDIFICIOS PARA HABITACION

ARTICULO 118.- Es obligatorio en los edificios destinados a habitación, el dejar ciertas superficies libres o patios, destinados a proporcionar luz y ventilación, a partir del nivel en que desplanten los pisos, sin que dichas superficies puedan ser cubiertas con volados, pasillos, corredores o escaleras. Los patios que sirvan a piezas habitables (dormitorios y comedores), tendrán las siguientes dimensiones mínimas con relación a la altura de los muros que lo limiten:

Altura hasta:	Dimensiones mínimas del patio
4 metros	2.50 metros
8 metros	3.25 metros
12 metros	4.00 metros

En caso de alturas mayores, la dimensión mínima del patio nunca será inferior a un tercio de la altura total del parámetro de los muros.

Tratándose de patios que sirvan a piezas no habitables (cocinas, baños, cto. de lavado, etc.), estas dimensiones serán las siguientes alturas hasta :

Alturas hasta :	Dimensiones mínimas del patio
4 metros	2.00 metros
8 metros	2.25 metros
12 metros	2.25 metros

En caso de alturas mayores, la dimensión mínima del patio no deberá ser inferior a un quinto de la altura total del parámetro de los muros.

ARTICULO 119.- La dimensión mínima de una pieza habitable será de 2.60 metros y su altura no podrá ser inferior a 2.30 metros.

ARTICULO 123.- El ancho de pasillos o corredores nunca será menor de 1.20 metros y cuando haya barandales, estos deberán tener una altura mínima de 90cm.

#### CAPITULO TERCERO: EDIFICIOS PARA COMERCIO Y OFICINAS

ARTICULO 130.- Las escaleras de edificios de comercios y oficinas tendrán una anchura de 1.20 metros como mínimo y una máxima de 2.40 metros; la huella un mínimo de 28 cms y los peraltes un máximo de 18cms.

Cada escalera no podrá dar servicio a más de 1,400m<sup>2</sup> de planta y sus anchuras varían en la siguiente forma:

Hasta 700m <sup>2</sup>	1.20 metros
De 700 a 1,050m <sup>2</sup>	1.80 metros
De 1,050 a 1,400m <sup>2</sup>	4.80 metros

Datos tomados del reglamento de construcción de la ciudad de Guadalupe. Editado por el gobierno del estado.

REQUISITOS FUNCIONALES. \_



# CLINICA DE CONSULTA EXTERNA

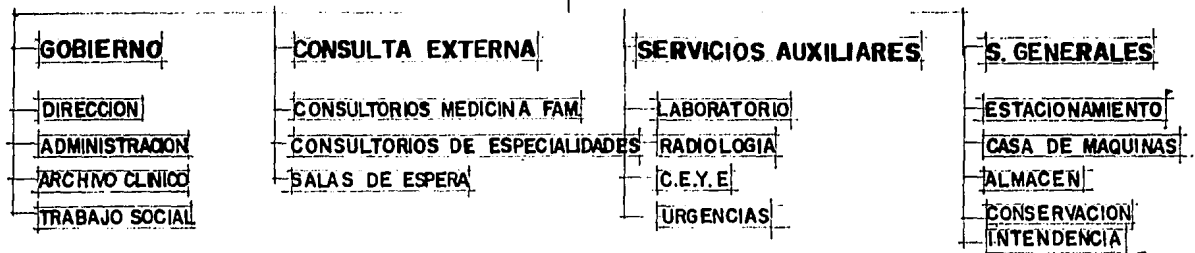

° ORGANIGRAMA GENERAL

## ANALISIS DE ACTIVIDADES

DIRECTOR.- Ingresa al estacionamiento, se dirige hacia el área de gobierno, entra a su oficina, atiende asuntos, reuniones personal médico necesidades fisiológicas, recorridos por la clínica, sale.

ADMINISTRADOR.- Ingresa al estacionamiento, se dirige a la oficina, realiza sus funciones administrativas (correspondencia, control personal, etc,) reuniones con director y personal médico, necesidades fisiológicas, sale.

SECRETARIAS.- Ingresa a la clínica, se dirige al área gobierno, recibe en mostrador visitas, prepara café, apoya al director y administrador, control de ingreso a visitas, necesidades fisiológicas, sale.

RECEPCIONISTA.- Ingresa, pasa al área de gobierno, recibe en mostrador de visitas, prepara café, apoya a secretarias, necesidades fisiológicas, sale.

AYUDANTE DE ADMINISTRACIÓN.- Ingresa, se dirige a gobierno, prepara estadísticas (central de información), necesidades fisiológicas, sale.

JEFE DE ARCHIVO CLINICO.- Ingresa a estacionamiento se dirige al archivo, controla expedientes, reuniones con director, necesidades fisiológicas, sale.

RECEPCIONISTA.- Ingresa, se dirige al archivo, recibe expedientes y entrega de expedientes, necesidades fisiológicas, sale.

ARCHIVISTA.- Ingresa, se dirige al archivo, archiva expedientes, se reúne con jefe de archivo, necesidades fisiológicas, sale.

CONSULTA EXTERNA. \_ (M.F. Y ESPECIALIDADES)

RECEPCIONISTA. \_ Ingresa, llega amódulo de información o de recepción, realiza su trabajo (información general vigencia de derechos, apertura de expedientes clínicos, solicitud de consulta, etc.), necesidades FISIOLÓGICAS SALE.

DOCTOR. \_ Ingresa a estacionamiento, se dirige a consulta recibe a los pacientes, hace la consulta, necesidades fisiológicas, sale.

PACIENTE. \_ Ingresa a estacionamiento o peatonalmente, solicita consulta con la recepcionista, espera turno a ingresar a consultorio, pasa a consultorio, pasa si requiere a laboratorio clínico o radiología, necesidades fisiológicas sale.

ENFERMERA. \_ Ingresa, se dirige a VESTIDORES, PASA A CONSULTORIO, regresa o va a C.E.Y.F, esteriliza equipo, regresa a consultorio ayudar a médico en la atención de los pacientes, necesidades fisiológicas, sale.

ENFERMERAS EN MEDICINA PREVENTIVA. \_ Ingresa, se dirige a los vestidores, pasa a medicina preventiva, va a C.E.YE. ESTERILIZA EQUIPO Y RE COGE jeringas desechables, regresa a medicina preventiva, apoya a doctor en sus funciones, necesidades fisiológicas, sale.

LABORATORISTA.\_ Ingres a est. pasa a laboratorio, toma muestras de sangre, efectua pruebas, reporta resultados, entrega instrumentación a C,E,Y,B, necesidades fisiologicas

DÓCTOR RESIDENTE O DE GUARDIA.\_ Ingres a est. efectua casos de urgencia, duerme poco, escribe reportes, necesidades fisiológicas, sale.

RADIOLÓXO.\_ Ingres a est. se dirige a radiología. saca Placas, revela, entrega reportes o resultados al médico correspondiente, archiva radiografías, necesidades fisiológicas sale.

JEFE DE CONSERVACIÓN.\_ Ingres a por servicios, controla y mantiene en buen estado los equipos electromecánicos, necesidades fisiológicas, sale.

RESIDENTES DE CONSERVACION.\_ Ingres a por servicios, apoya a jefe de conservación en reparaciones, necesidades fisiológicas.

VIGILANTE. INGRESA A CASITA DE VIGILANCIA, controla ingresos y salidas de vehículos de servicio, recorrido de vigilancia por la clínica, necesidades fisiológicas, sale.





° DIAGRAMA DE RELACIONES A NIVEL SUB-SISTEMA

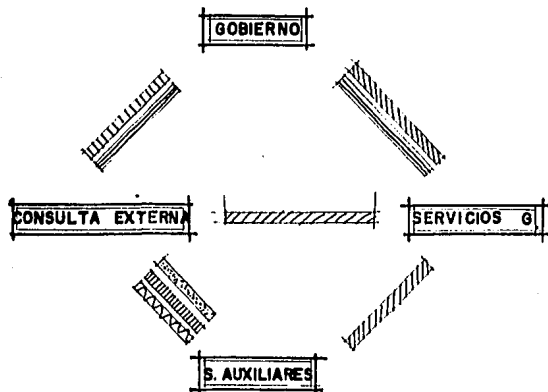

CLAVES DE REFERENCIA:

	PACIENTES
	ASISTIDOS
	ENFERMERAS
	PERSONAL ADMINISTRATIVO
	SERVICIOS

° DIAGRAMA DE RELACIONES A NIVEL DE COMPONENTES

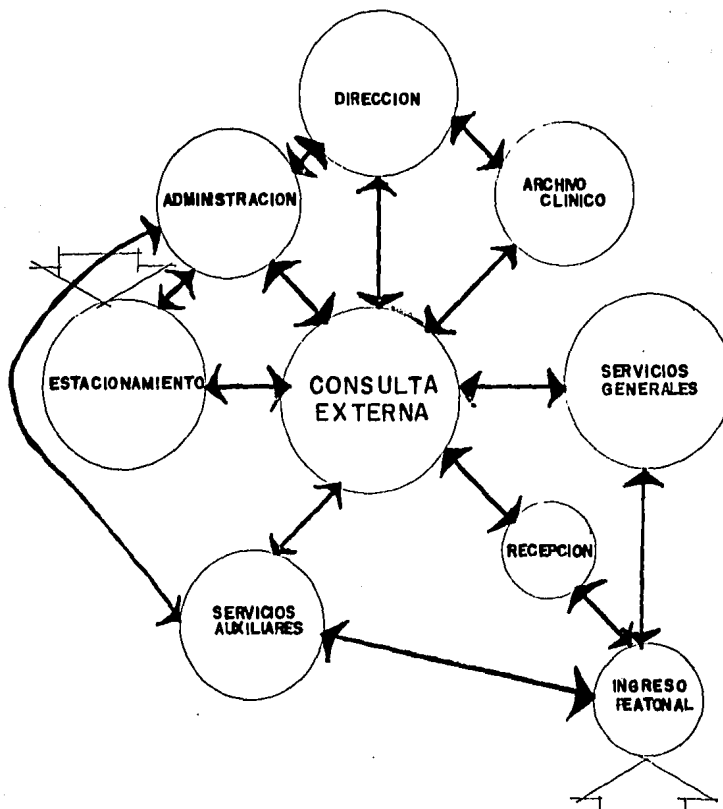

REQUISITOS PARTICULARES DE LOS LOCALES  
DEL SISTEMA. \_



**IMSS**

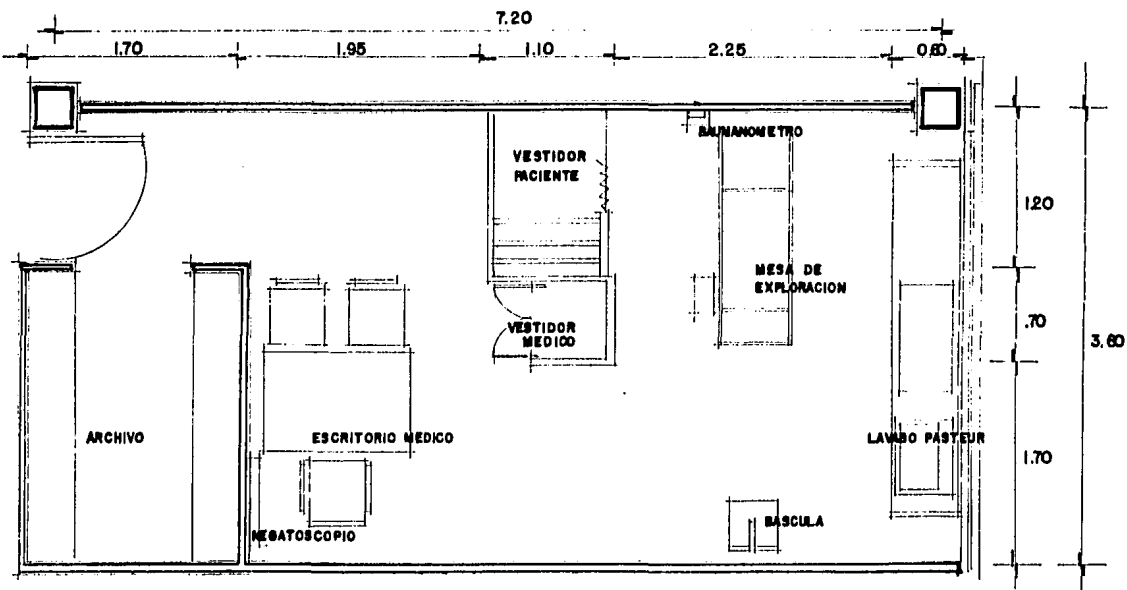

CONSULTORIO TIPO

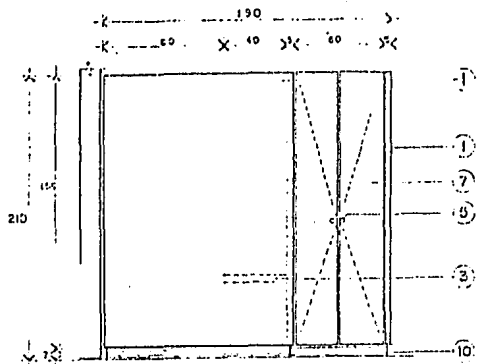

VISTA FRONTAL

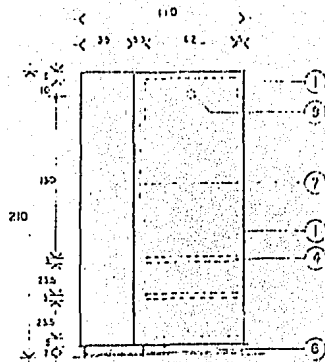

VISTA LATERAL

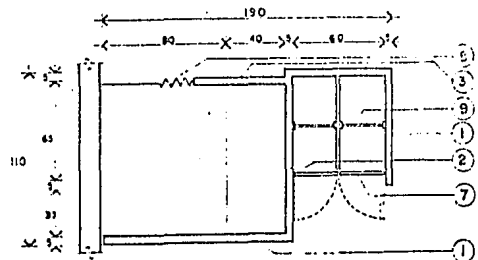

VISTA SUPERIOR

PERSPECTIVA

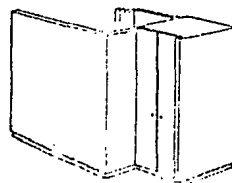

VESTIDOR CLOSET PARA  
CONSULTORIO TIPO

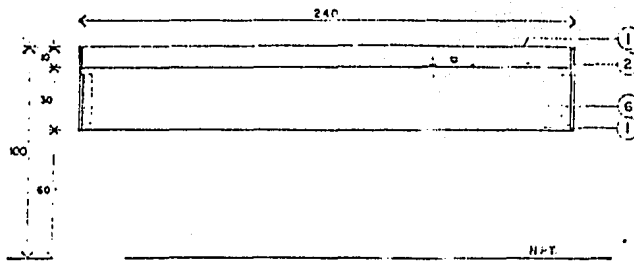

VISTA FRONTAL

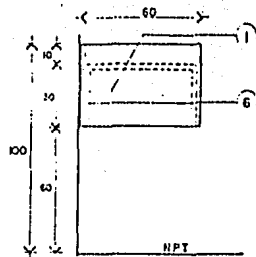

VISTA LATERAL

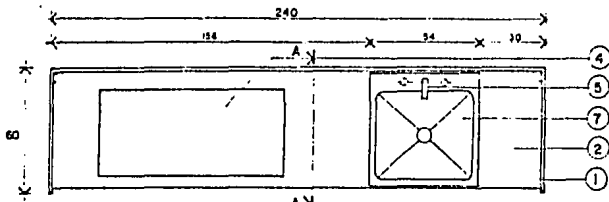

VISTA SUPERIOR

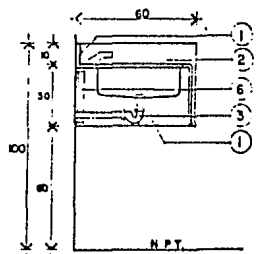

CORTE A-A

MESA INTEGRAL CON TARJA  
PARA CONSULTORIO TIPO

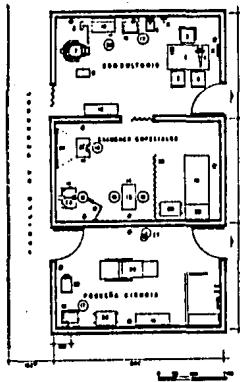

**CONSULTORIO OFTALMOLÓGICO**

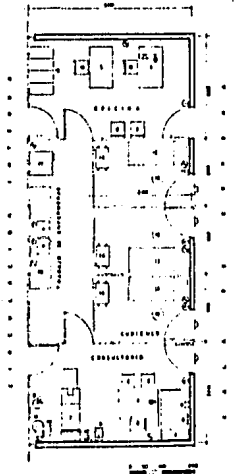

**CONSULTORIO MEDICINA PREVENTIVA**

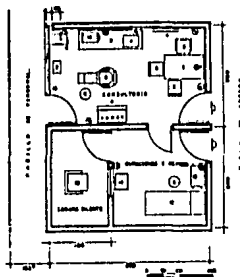

**CONSULTORIO DE OTORRINOLARINGOLOGÍA**

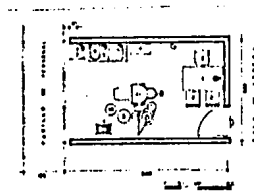

**CONSULTORIO DENTAL**

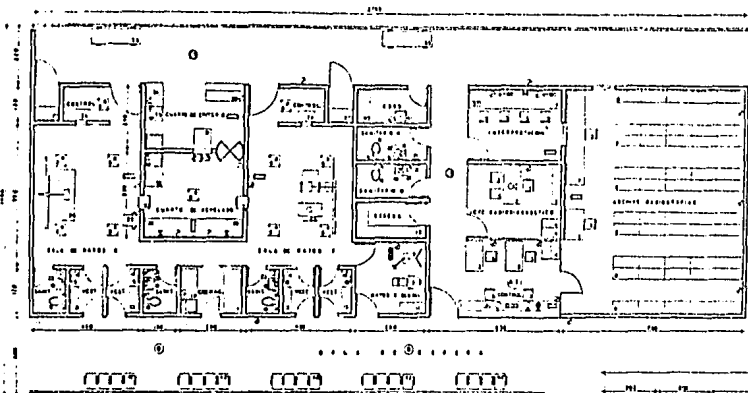

RADIOLOGICO

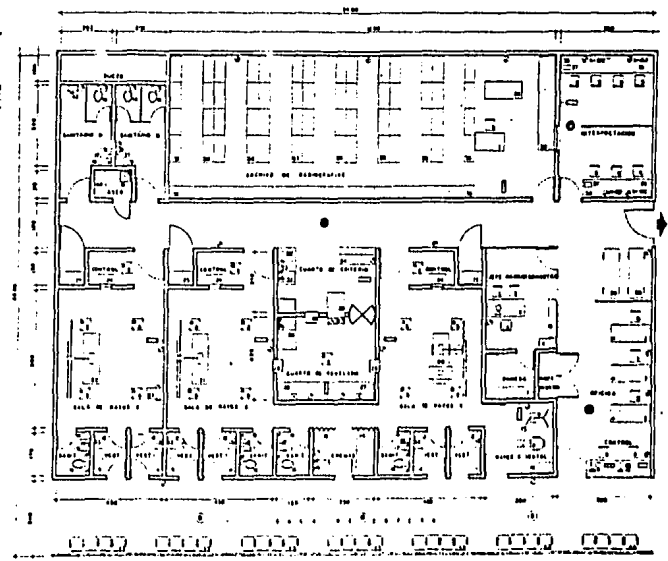



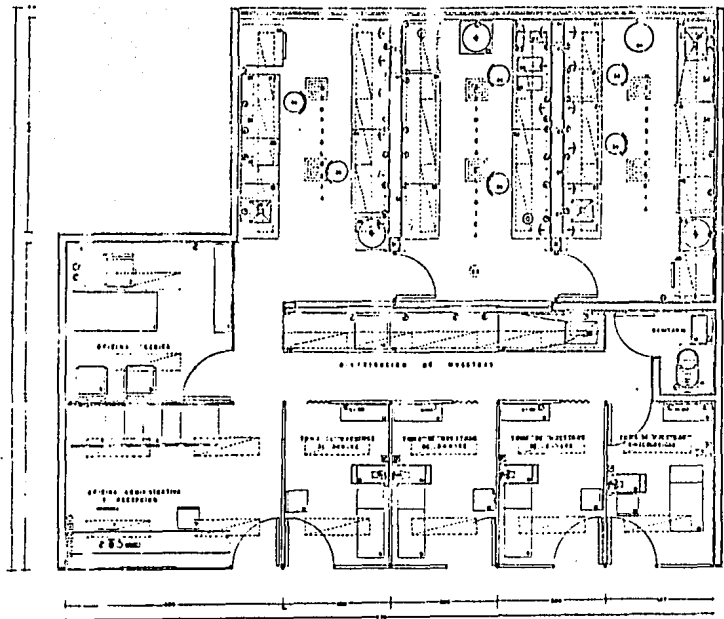

LABORATORIO CLINICO

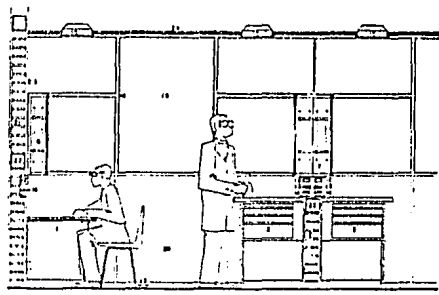

CORTE

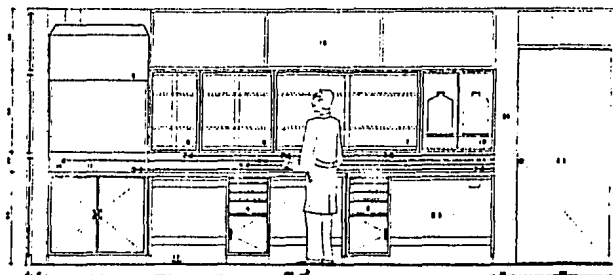

ALZABO



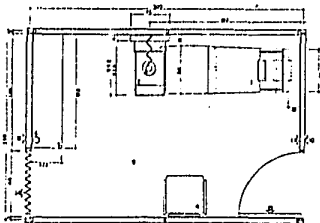

PLANTA

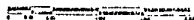

escala gráfica 1:10

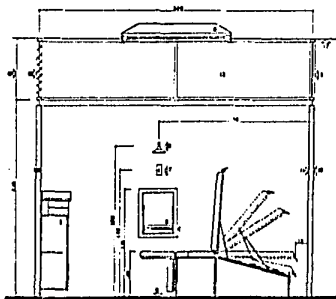

CORTE LONGITUDINAL

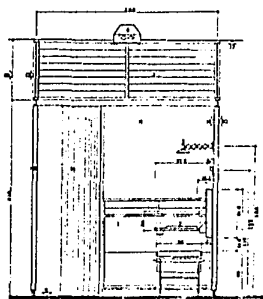

CORTE TRANSVERSAL

CUBICULO TOMA DE MUESTRAS  
EN LABORATORIO CLINICO

# PUESTO DE CONTROL DE CONSULTA EXTERNA

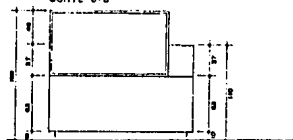
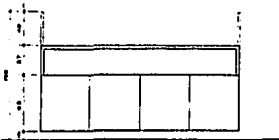
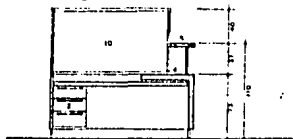
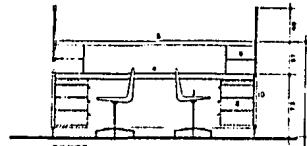
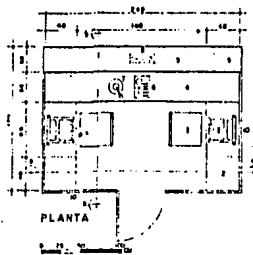

Módulo de Control de Consulta Externa.

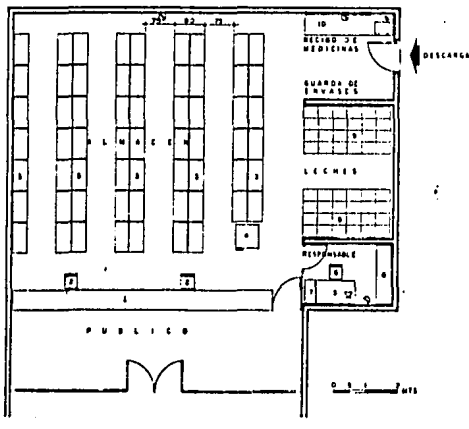

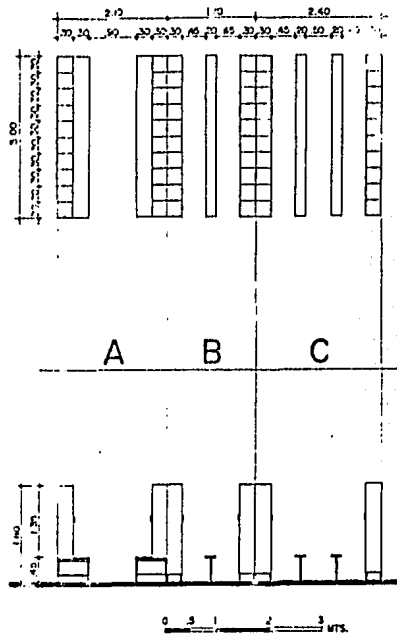

**VESTIDORES**

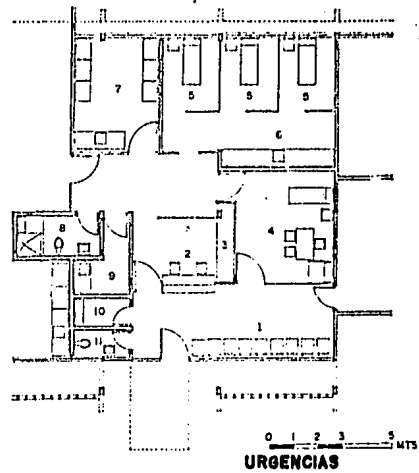

**URGENCIAS**

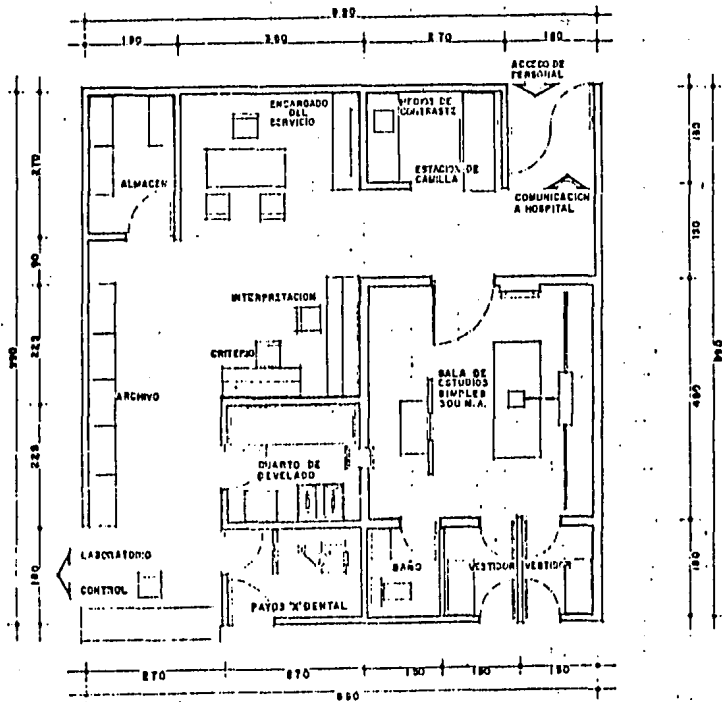

RADIOLOGIA

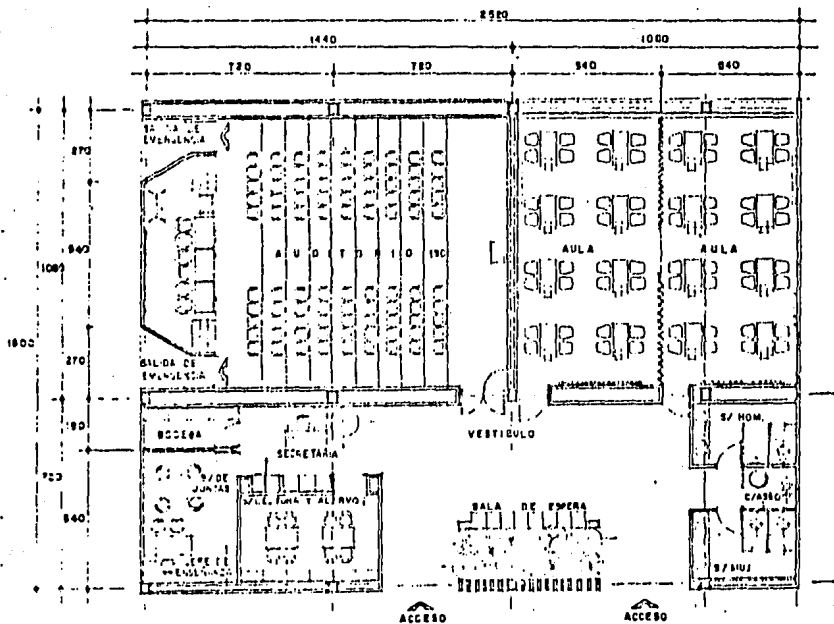

ENSEÑANSA.

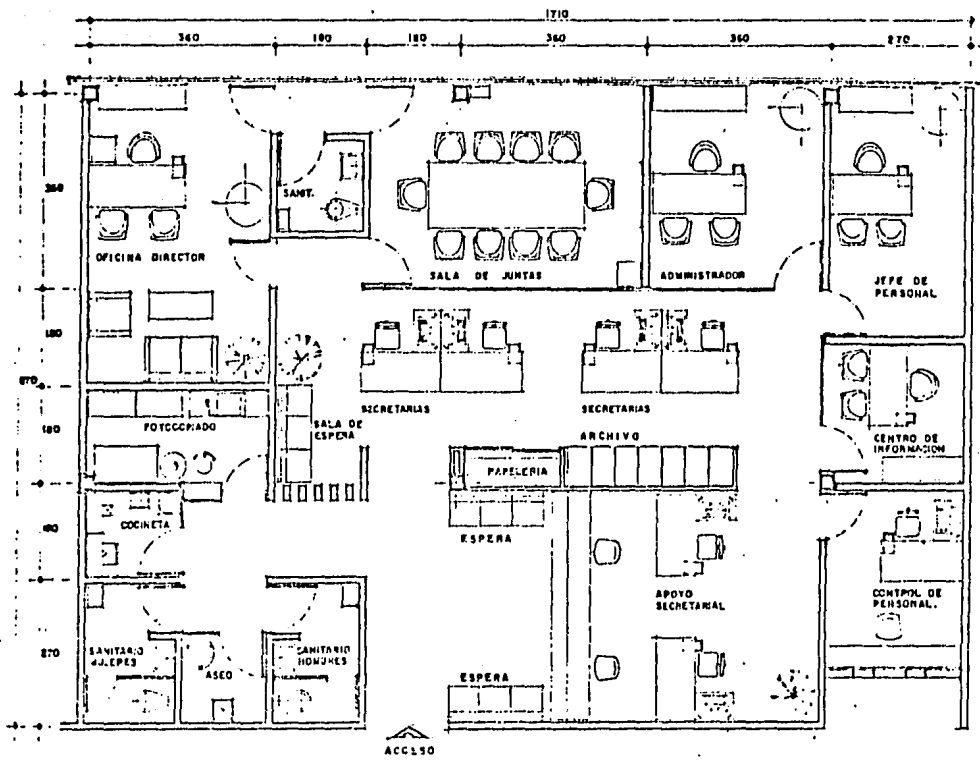

GOBIERNO

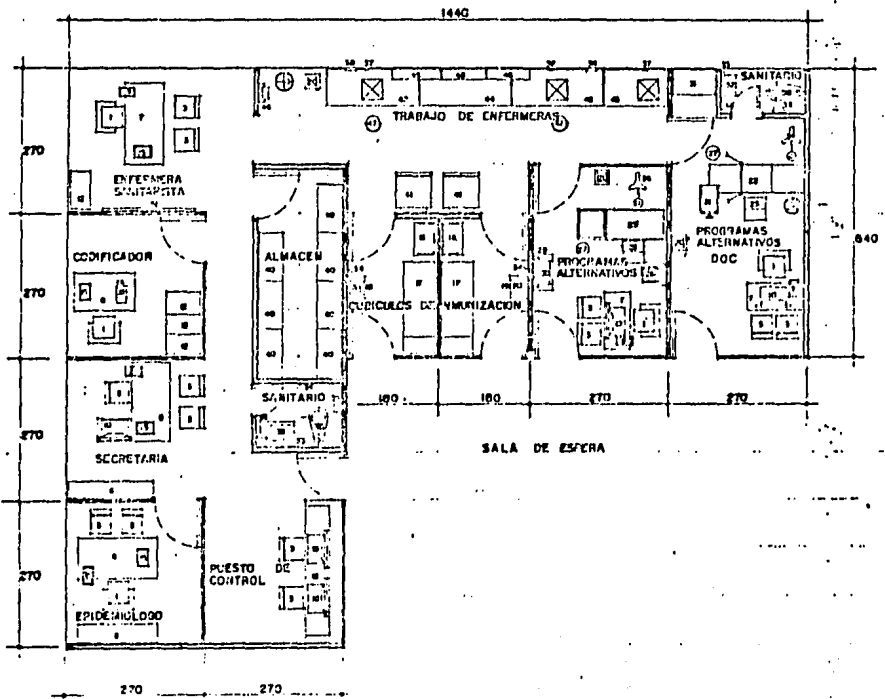

**MEDICINA PREVENTIVA**



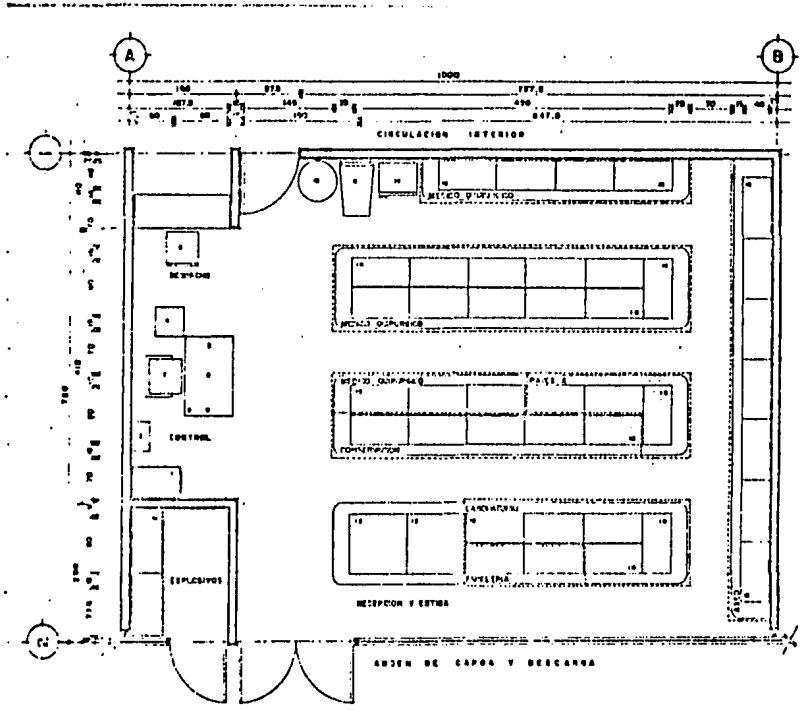

ALMACEN

ESTA TESTS NO DEBE  
SALIR DE LA BIBLIOTECA

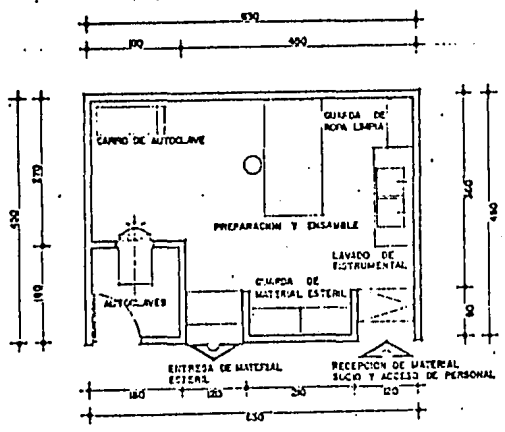

CENTRAL DE ESTERILIZACION Y EQUIPO

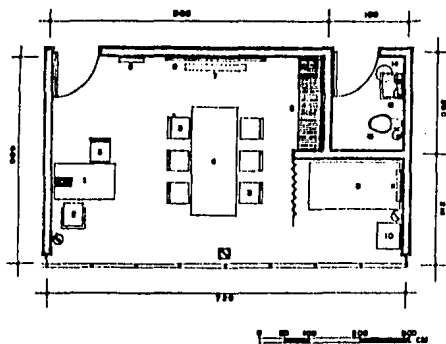

CUARTO DE RESIDENTES

SUBCOMPONENTE	LOCAL	PERS.	AREA	EQUIPO	INSTALACIONES	REQUISITOS.
DIRECCION	RECEPCION Y ESPERA	9	10 M2	MUEBLES DE TRANSITO BARRA DE CONTROL	LUMINARIAS INCANDESCENTES,	REQUISITOS DE CONFORT, ILUMINACION NATURAL, Y VENTILACION ADECUADA.
	SECRETARIA	1	16 M2	ESCRITORIO Y SILLON	" " "	
	PRIVADO DEL DIRECTOR	1	20 M2	ESCRITORIO, 3 SILLONES SILLON LOVESEAT.	LUMINARIAS INCANDESCENTES.	FLUIDEZ DE CIRCULACIONES.
ADMINISTRACION	S. SANITARIO.	1	4 M2	W.C. LAVABO.	AGUA FRIA, DRENAJE.	
	RECEPCION	1		BARRA DE CONTROL	LUMINARIAS INCANDESCENTES.	" " "
	SECRETARIA	1	16 M2	ESCRITORIO SECRETARIAL.	ELECTRICA, CONTACTOS,	" " "
SALA DE JUNTAS	PRIVADO ADMIN.	1	14 M2	ESCRITORIO, 1 SILLON	ELECTRICA,	CONFORT, ILUMINACION ACTI- FICIAL, TRANSPARENCIA.
	S. SANITARIO	1	4 M2	W.C. Y LAVABO	AGUA FRIA, DRENAJE.	
	SALA DE JUNTAS	8	20 M2	1 MESA, 8 SILLONES	ELECTRICA.	ILUMINACION NATURAL, LIGA DIRECTA A DIRECCION Y AREA SECRETARIAL.
AREA SECRETARIAL	AREA SECRETARIAL	3	30 M2	3 Mesas, 5 SILLONES	ELECTRICAS.	FLUIDEZ Y FLEXIBILIDAD ES- PACIAL.
	S. SANITARIO	3	5 M2	W C. Y LAVABO	AGUA FRIA, Y DRENAJE.	
ARCHIVO CLINICO.	RECEPCION	3	6 M2	BARRA DE CONTROL	ELECTRICAS.	LIGA A LAS SALAS DE ESPERA. P.A.
	ARCHIVO	2	15 M2	ANAQUELES GUARDIA VISIBLES	ELECTRICAS.	
	PRIVADO	1	12 M2	ESCRITORIO Y 3 SILLONES	ELECTRICAS.	
	S. SANITARIO	1	6 M2	W C. Y LAVABO	AGUA FRIA Y DRENAJE.	LIGA A J. DE DEPTO CLINICO
TRABAJO SOCIL	PRIVADO.	1	12 M2	ESCRITORIO, 3 SILLONES	ELECTRICAS.	LIGA A AULA Y AREA DE ENTREVISTAS, JUNTO A SALA DE ESPERA. PLANTA ALTA.

SUBCOMPONENTE	LOCAL	PERSONAS	AREA	EQUIPO	INSTALACIONES	REQUISITOS.
AUDITORIO	ENTREVISTAS	6	15 M2	2 ESCRITORIOS , 6 SILLAS.	ELECTRICAS,	MAMPARAS DIVISORIAS CON 2 INGRESOS.
	AULA	44	52 M2	BANCAS (12) SILLAS (44).	ELECTRICAS,	ILUMINACION NATURAL
	ENSEÑANZA	0	13 M2	2 ESCRITORIOS, 6 SILLAS	ELECTRICAS,	ILUMINACION NATURAL.
	SALA DE AUDITORIO	40	60 M2	PROYECTOR, PANTALLA.	ELECTRICAS.	MUROS DE TABIQUE PARA EVITAR QUE SALGA RUIDO O QUE ENTRE.
	CONSULTORIO DE MEDICINA FAMILIAR	30 a 30	260 M2	VESTIDOR, ESCRITORIO, 3 SILLAS, ARCHIVEROS, NEGATOSCOPIO, MESA DE EXPLORACION, BASCULA, LAVABO PASTEUR.	AGUA FRIA, ELECTRICA, (ALUMBRADO Y CONTACTOS) DRENAJE.	ILUMINACION ANTURAL, MEJOR ORIENTACION (SUR)
	CONSULTORIO DENTAL.	4 a 6	50 M2	ESCRITORIO, 6 SILLAS, 2 SILLONES DENTALES, INSTRUMENTOS COMPLETOS.	AGUA FRIA, AIRE, DRENAJE, INST. ELECTRICA.	SE ACONDICIONARAN 2 SILLONES DENTALES POR LA ALTA DEMANDA.
	CONSULTORIO OTORRINOLARINGOLOGO	2	26 M2	SILLON , MESA DE EXPLORACION ARCHIVERO, 3 SILLAS, VESTIDOR.	ELECTRICAS Y AGUA FRIA,	LIGA DIRECTA A SALAS DE ESPERA.
	CONSULTORIO DE OPTALMOLOGIA.	2	26 M2	SILLON PROYECTOR, 3 SILLAS, - APARATOS DE MEDICION OCULAR- PANTALLA. L, PASTEUR, ARCHIVEROS, VESTIDORES.	ELECTRICAS Y LAVABO PASTEUR ( AGUA FRIA ),	ILUMINACION NATURAL, PROTECCION CON CORTINAS DE FONDO PLOMOSO. (OSCURIDAD - CUANDO SE REQUIERA.)
CONSULTORIO PEDIATRICO.	2	26 M2	ESCRITORIO, 3 SILLAS, VESTIDORES, ARCHIVEROS, MESA DE EXPLORACION,	AGUA FRIA Y ELECTRICAS,	LIGA DIRECTA A SALAS DE ESPERA,	

SUBCOMPONENTE	LOCAL	PERIS.	AREA	EQUIPO	INSTALACIONES	REQUISITOS.
MEDICINA PREVEN TIVA	RECEPCION	1	4 M2	ESCRITORIO, SILLA	ELECTRICAS,	ACCESIBILIDAD.
	PRIVADO	1	9 M2	ESCRITORIO, 3 SILLAS ARCHIVERO,	ELECTRICAS,	PRIVACIADA, FLEXIBILIDAD.
	INMUNIZA- CION	3	21 M2	SILLONES (2) MESA DE- EXPLORACION, LAVADO- PASTERUR,	AGUA FRIA, ELECTRICAS,	LIGA DIRECTA A SALAS DE ES- PERA
	JEFE DE DEPTO. DE CONSULTA EXTERNA	4 o 1	26 M2	MESA P/4 PERSONAS, ESCRI- TORIO, 3 SILLONES, ARCHIVERO, O CUBIERTA,	ELECTRICAS,	LIGA CON TODA EL AREA DE C.A CENTRALIZADO LO MAS POSIBLE
	SALA DE ESPERA.	124 $\frac{70}{194x}$ $\frac{2}{308}$	414 M2 EN P.D.  EN P.D.	BANCOS TAMBIEN, JARDINES TRIANGULARES, MODULO DE - RECEPCION A CONSULTORIOS, BANCOS	ELECTRICAS,	FLEXIBILIDAD, AMPLITUD, COM- FORT, VENTILACION, ILUMINA- CION, AMBIENTACION.
	SANITARIOS PUBLICOS.		72 M2	W.C. FLOXOMETRO, LAVABOS, MIRGATORIOS	AGUA FRIA, Y DRENAJE ALUMBRADO.	FACIL LOCALIZACION, MODULO - DE S. NO. VISUAL DESDE SALAS DE ESPERA LOS INGRESOS.
	FARMACIA	5	115 M2	ANAFQUELES ESQUELETO, BARRA DE CONTROL.	ELECTRICA Y AGUA FRIA.	INGRESO DE CALGA Y DESCARGA ATENCION FUERA DE LAS AREAS DE CIRCULACION DE LA CLINI- CA.

SUBCOMPONENTE	LOCAL	PERS.	AREA	EQUIPO	INSTALACIONES	REQUISITOS.
LABORATORIO CLINICO.	TOMA DE MUESTRAS.	9	39 M2	SILLONES ROTACIONALES, MESAS DE EXPLORACION BANCA O MESA, y 10 SILLAS.	ELECTRICAS	LIGA DIRECTA A SALAS DE ESPERA Y LABORATORIO.
	PRIVADO	1	9 M2	1 ESCRITORIO, 3 SILLONES.	ELECTRICAS.	PRIVACIDAD.
	PEINES DE LABORATORIO.	6	130 M2	MESAS, VITRINAS, CENTRIFUGAS, MECHEROS, - REFRIGERADOR, EQUIPO, ANALISIS CLINICO.	AGUA FRIA, GAS, OXIGENO, AIRE COMPRIMIDO, ELECTRICIDAD.	ILUMINACION NATURAL, VENTILACION ADECUADA, FLEXIBILIDAD, LIGA FISICA DIRECTA - ENTRE PEINES DE LABORATORIO
	S. SANITARIOS	2	4 M2	W.C. Y LAVABO	AGUA FRIA Y DRENAJE	JUNTO Y PARA DAR SERVICIO - A PACIENTE DE TOMAS DE MUESTRAS ESPECIALES.
RAYOS X	SALA DE RAYOS X (2).	4	50 M2	PLANCHAS PARA TOMA DE PLACAS, BRAZO, PARA TOMA DE PLACAS,	ELECTRICAS.	MUROS CON RECUBRIMIENTO DE BARITA DE PLOMO DE 2 m.m. DE ESPESOR.
	CTO. DE REVELADO	2	15 M2	AVANOS DE ACERO INOXIDABLE	ELECTRICAS, AGUA FRIA Y DRENAJE	" " " VENTANILLAS CON CRISTAL DE 12 mm. CON PLOMO.
	VESTIDORES	5	15 M2	GANCHO DOBLE Y BANCA	ELECTRICAS.	LIGA DIRECTA DE SALAS DE - ESPERA A SALAS DE RAYOS X
	CONTROL	2	8 M2	BANCA DE CONTROL.	ELECTRICAS.	CONTROLA A RAYOS X Y A LABORATORIO ( EXPEDIENTES ).

SUBCOMPONENTE	LOCAL	PFRS.	AREA	EQUIPO	INSTALACIONES	REQUISITOS.
C.E.Y.E. CENTRAL DE ESTERILIZACION Y EQUIPO	C.E.Y.E.	2	30 M2	ESTERILIZADOR, LAVABO PASTEUR, CREDENZA, Y BARRA DE CONTROL.	AIRE, AGUA FRIA, AGUA CALIENTE, ELECTRICIDAD.	PRIVACIDAD, SEGUR I DAD E HIGIENE.
URGENCIAS	URGENCIAS Y CURACIONES	4	90 M2	CAMILLA, 4 CAMAS, LA CADO PASTEUR, MESAS DE EXPLORACION, ARTESA.	AGUA FRIA, ELECTRICIDAD.	LIGA DIRECTA A IN GRESO DE AMBULAN- CIAS.
	S. SANITARIO	4	16 M2	W.C. Y LAVABO.	AGUA FRIA	MISMA AREA PERO DI VIDIDA POR HAMPA-- RAS Y MUROS.
MEDICOS RESIDENTES.	CTO. DE GUARDIA	4	104 M2	CAMA, BAÑO COMPLETO, ESCRITORIO, SILLA Y CLOSET.	AGUA FRIA, AGUA CALIEN TE, DRENAJE, LUZ.	
CASA DE MAQUINAS	SUB ESTACION	1 a 4	60 M2	SUBESTACION, TRANSFORMA DOR, TABLEROS GENERALES PLANTA DE EMERGENCIA.	ELECTRICIDAD	LIGA DIRECTA E IN- MEDIATA AL INGRESO DE SERVICIO.
	CASA DE MAQUI NAS (DONDEO)	1 a 4	60 M2	TANQUE HIDRONEUMATICO, TANQUE DE AGUA CALIENTE CALDERETA, BOMBAS Y COM PRESORAS.	HIDRAULICAS DE COBRE Y ELECTRICA	" " "
ALMACEN	ALMACEN	2	60 M2	ANAQUELES, BARRA DE CON TROL, HOPA SUCIA Y HOPA LIMPIA.	ELECTRICAS	INMEDIATO A PATIO DE MANIOBRAS (DES CARGA).
CONSERVACION Y MANTENI MIENTO	CONSERVACION	7	15 M2	ESCRITORIO, 3 SILLAS	ELECTRICAS.	EN AREA INDEPENDI ENTE A TODAS.
	TALLERES	6	32 M2	MESAS DE TRABAJO, BAN COS.	ELECTRICAS	



SUBCOMPONENTE	LOCAL	PERS.	AREA	EQUIPO	INSTALACIONES	REQUISITOS
S. SANITARIO	BAÑO	7	40 M2	W.C. LAVABO, MINGITO RIO Y REGADERA	AGUA FRIA, AGUA CALIENTE DRENAJE Y LUZ	
	1/2 BAÑO	1	6 M2	W.C. Y LAVABO	AGUA FRIA, DRENAJE Y LUZ.	LIGA A TALLERES DE CONSERVACION
	BODEGA	1 o 3	13 M2	ANAQUELES ESQUELETO,	ELECTRICIDAD,	
INTENDENCIA	JEFE INT.	1	12 M2	ESCRITORIO, 2 SILLAS	ELECTRICIDAD.	
	BODEGA INT.	1 o 3	15 M2	ANAQUELES ESQUELETO	ELECTRICIDAD.	
COMEDOR	COMEDOR	50	60 M2	MESAS, SILLAS TARJA, BARRA ATENCION, REFRI GERADOR, COCINETA.	AGUA FRIA, AGUA CALIENTE.	LIGA A SALAS DE ESPERA, AUDITORIO.
VESTIDORES	VESTIDORES HOMBRES	40	50 M2	W.C. LAVABOS, MINGITO RIOS, REGADERAS, LOC- KERS, BANCAS.	AGUA FRIA, AGUA CALIENTE.	EN INDEPENDENCIA ZONA DE SERVICIOS
	VESTIDORES MUJERES	45	50 M2	W.C. LAVABOS, REGADERAS, LOCKERS, BANCAS.	AGUA FRIA, AGUA CALIENTE.	EN INDEPENDENCIA ZONA DE SERVI- CIOS.
	ESTACIONA- MIENTO	54 AUTOS	1620 M2	CAJONES PARA EST. DE AUTOS TOPES..	ELECTRICAS	VIALIDAD, VISIBILIDAD, SEÑALAMI- ENTO, VENTILACION.

CONCEPTOS DE DISEÑO. \_

- ⊙ DISPOSICION DE LA PLANTA EN BASE A UNA RED ORTOGONAL EN CLAROS DE ENTRE EJES DE 7.20 mts. (normativo del IMSS).
- ⊙ PATIO CENTRAL COMO AREA DE DISTRIBUCION A LAS DIFERENTES AREAS EN FORMA RADIAL. (PLANTA CLAUSTRAL)
- ⊙ AGRUPAMIENTO DE CONSULTORIOS EN DIFERENTES AREAS O ZONAS, EVITANDO AGLOMERACIONES EN SALAS DE ESPERA COMUNES.
- ⊙ DISPOSICION DE LOS LOCALES RADIALMENTE
- ⊙ ASIGNACION DE LA MEJOR ORIENTACION A LAS ZONAS DE CONSULTORIOS, LABORATORIO DE RAYOS X Y LABORATORIO CLINICO, ESTO POR SU JERARQUIA .
- ⊙ VESTIBULACION AMPLIA AL INGRESO PASRA EVITAR O DAR UN DESAHOGO ADECUADO DE LOS FLUJOS DE CIRCULACION
- ⊙ SERVICIOS SANITARIOS CONCENTRADOS EN UN SOLO VOLUMEN PARA OPTIMIZACION DE LOS RECURSOS EN LAS INSTALACIONES ELECTROMECANICAS Y FACIL LOCALIZACION DEL USUARIO Y EVITAR LARGOS RECORRIDOS.
- ⊙ LOCALES DE MAYOR JERARQUIA EN PLANTA ALTA CON VISUAL AL EXTERIOR.
- ⊙ RECEPCION DE FARMACIA FUERA DE LAS AREAS DE DISTRIBUCION Y ESPERA, PARA EVITAR AGLOMERACIONES Y DAR UN MEJOR SERVICIO.

- UBICACION DEL INGRESO PRINCIPAL CENTRALIZADO
- ⊙ PLAZA DE INGRESO PARA DAR ENFATIZACION AL INGRESO MEDIANTE EL USO DE JARDINERAS ARBOLADAS DANDO DIRECCION AL USUARIO
- ⊙ ESTACIONAMIENTO SUBTERRANEO PARA EVITAR EL DESPERDICIO DE AREA Y DAR MEJOR VISUAL EXTERIOR INTERIOR AL CONJUNTO
- ⊙ UBICACION DE LAS AREAS DE SERVICIO (CASA DE MAQUINAS, SUBESTACION, ETC.) EN UN MODULO INDEPENDIENTE YA QUE SUS FUNCIONES NO INTERFIEREN EN LA ATENCION MEDICA AL USUARIO.
- ⊙ TRIODETICA CENTRAL A MANERA DE CUBIERTA TRASLUCIDA QUE DE VIDA AL PATIO Y SENTIDO DE PROTECCION A LA AREA CENTRAL DE DISTRIBUCION.
- ⊙ ALTURAS DE LOS ESPACIOS EN RELACION A LAS ACTIVIDADES QUE SE REALICEN EN ELLOS.
- ⊙ CAMBIO DE ALTURA DEL VESTIBULO AL PATIO CENTRAL PARADARLE LA JERARQUIA A ESTE.
- ⊙ DAR UN SENTIDO DE SEGURIDAD Y TRANQUILIDAD POR MEDIO DE VEGETACION Y BUENA ILUMINACION
- ⊙ GEOMETRIA COMO ELEMENTO FORMAL.
- ⊙ MODULACION DE LOS VOLUMENES EN FACHADA .
- ⊙ ENFATIZACION DEL INGRESO POR MEDIO DE LA ALTURA Y DE UN PAÑO ACRIALADO.
- ⊙ LA ESCALA A NIVEL DEL CONTEXTO ARQUITECTONICO, MANTENIENDO EL EDIFICIONA A UNA ALTURA NO MAYOR A LAS CIRCUNDANTES
- ⊙ VOLUMENES ORGANIZADOS EN BASE A UNA RED ORTOGONAL BUSCANDO LA CONTINUIDAD HORIZONTAL DE DICHS VOLUMENES

- ⑥ VOLUMENES MASIVOS PARA DAR LA SENSACION DE SEGURIDAD Y FORTALEZA O FUERZA , IMAGEN PRINCIPAL QUE TIENE QUE DAR EL IMSS.
- ⑦ MASAS PERFORADAS, EL JUEGO DE LUZ Y SOMBRA, EL COLOR Y TEXTURAS DE LOS MATERIALES QUE PERMITA EL ENRIQUECIMIENTO DE LA EXPERIENCIAS VISUAL ESPACIAL DE LAS PERSONAS.
- ⑧ LA FORMA DEL EDIFICIO INTEGRADA A LA IMAGEN INSTITUCIONAL DEL IMSS, ASI COMO A LA DEL CONTEXTO ARQUITECTONICO CIRCUNDANTE ENFATIZANDO LOS NIVELES MEDIANTE EL PLANO HORIZONTAL, MODULANDOSE POR LAS COLUMNAS Y UTILIZANDO FALDONES Y ANTEPECHOS CORRIDOS Y LOS VOLUMENES PENETRADOS.

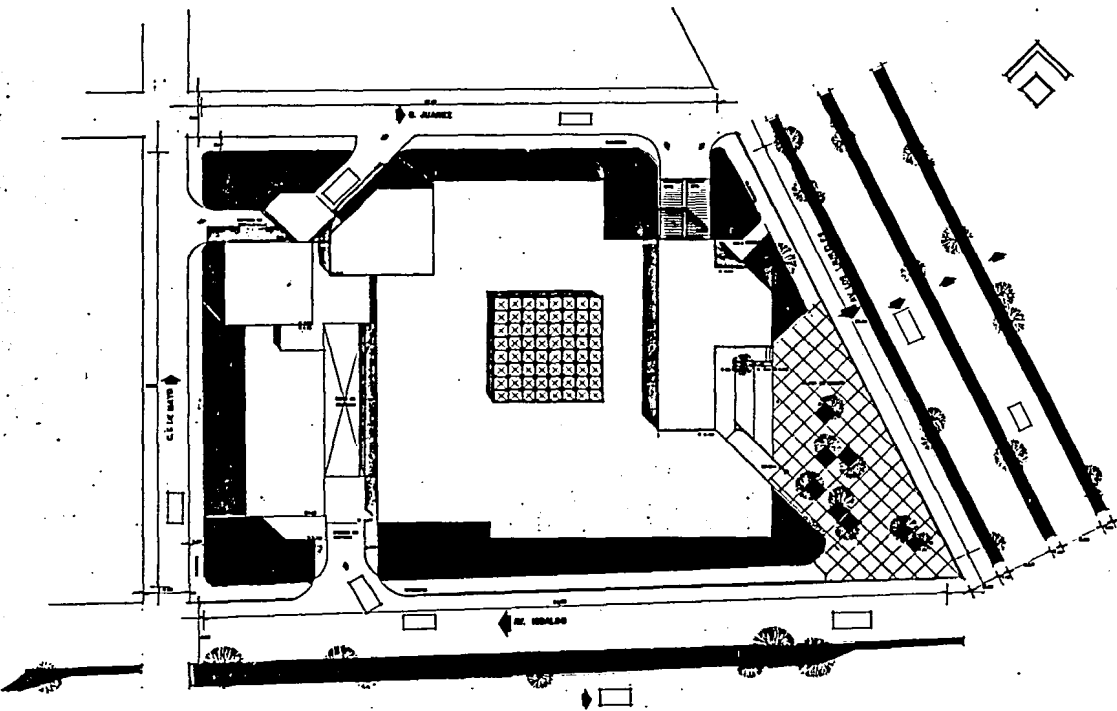

CLINICA MAYO

CL. ALABAMA

RE. HONDURAS



CLINICA DE CONSULTA EXTERNA

TRABAJO REALIZADO POR: [Name] Y EQUIPO DE ARQUITECTOS Y INGENIEROS. UNO DE LOS DISEÑOS REALIZADOS POR: [Name]

1

PLANTA DE CONSULTA EXTERNA

ESCALA: 1/50

NO. 1/1

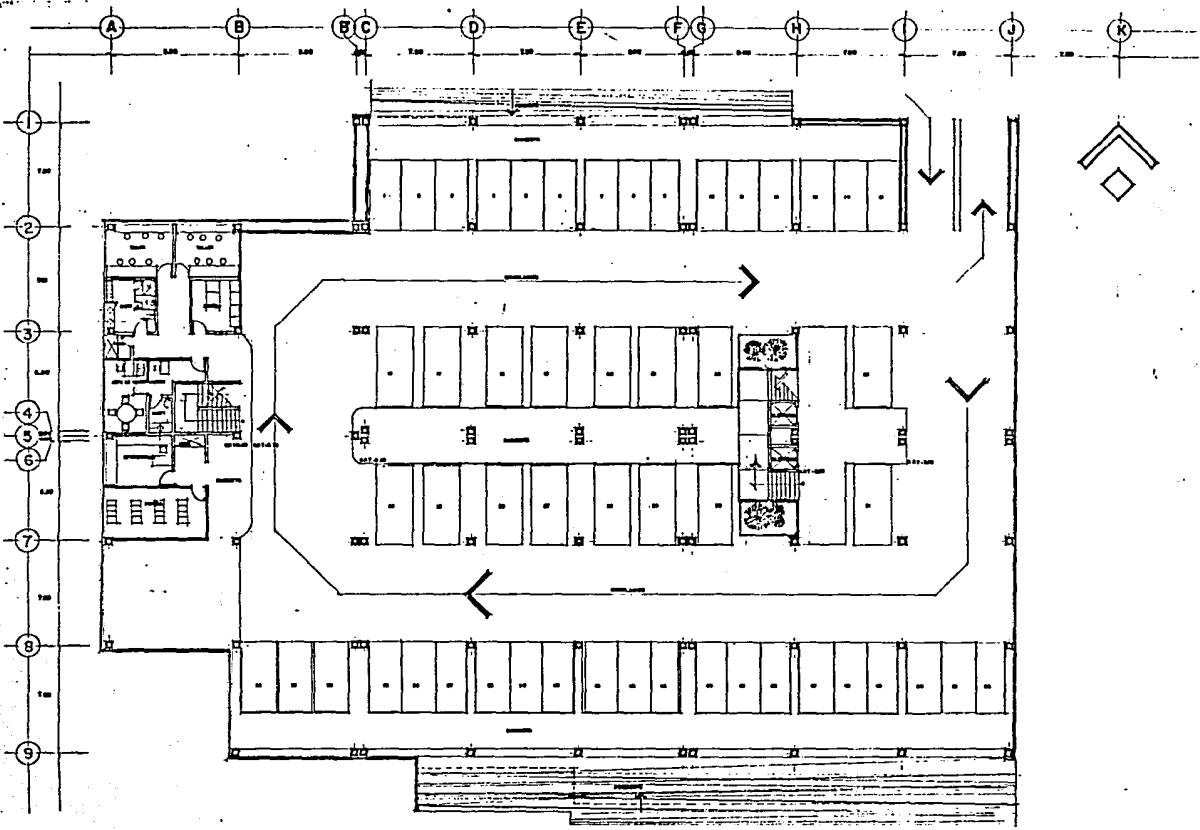

**CLINICA DE CONSULTA EXTERNA**

Todos los planos, así como los planos de detalle, se refieren al proyecto aprobado. - Los planos aprobados, no se devuelven.

ESTADO:

CANTÓN:

MUNICIPIO:

PROYECTO:

FECHA:

ESCALA:

HOJA:  2



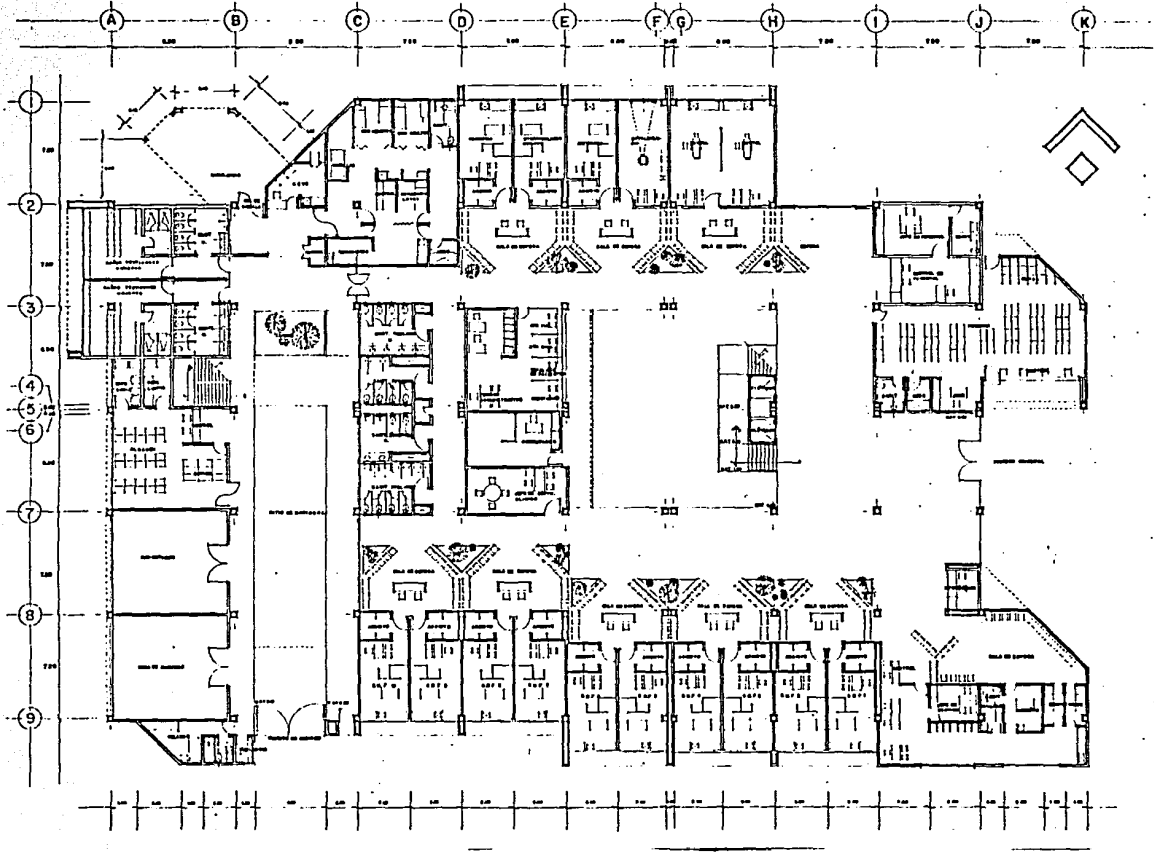

# CLINICA DE CONSULTA EXTERNA

Este croquis, así como todos los planos de esta obra, son propiedad de la Universidad de Chile. Queda expresamente prohibida su reproducción sin el consentimiento expreso de la Universidad de Chile.

1  
 2  
 3  
 4  
 5  
 6  
 7  
 8  
 9



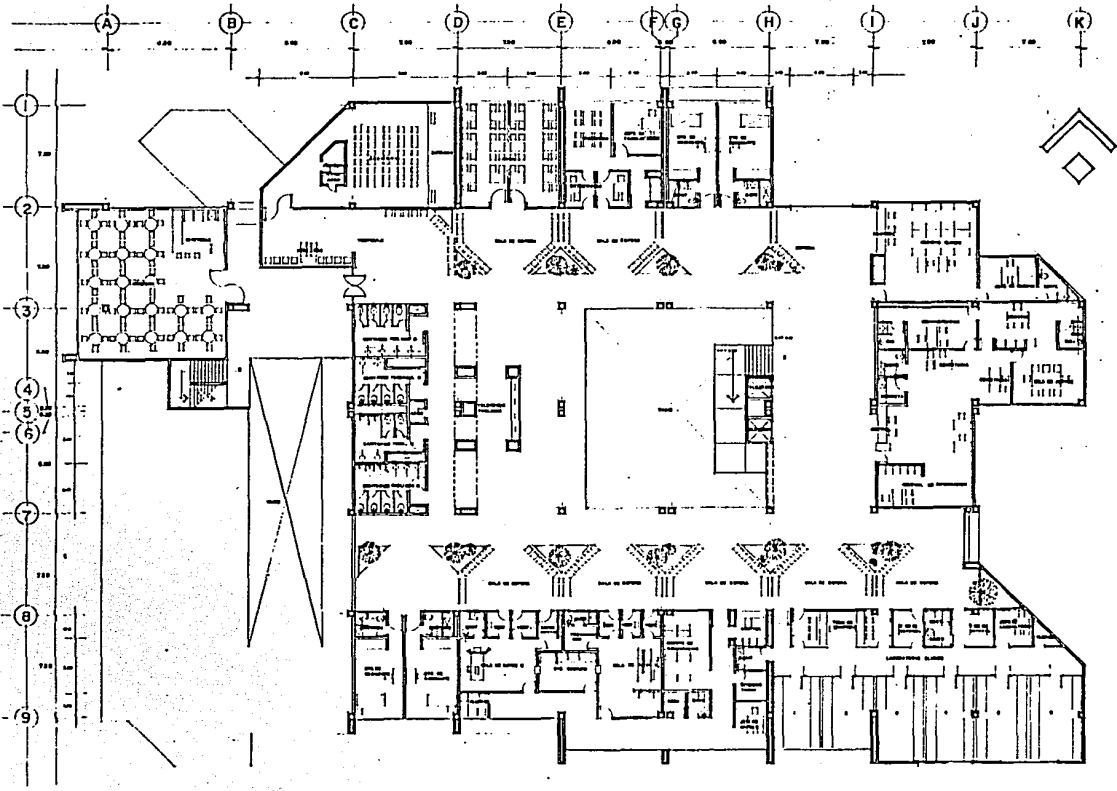

**CLINICA DE CONSULTA EXTERNA**  
 1104 av. central, del lado sur-este de, ciudad de maracaibo, venezuela. un proyecto de arquitectura

1  
 2  
 3  
 4  
 5  
 6  
 7  
 8  
 9





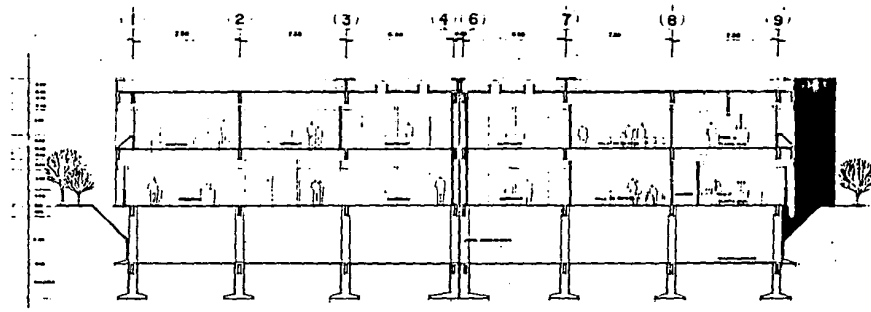

CORTE TRANSVERSAL

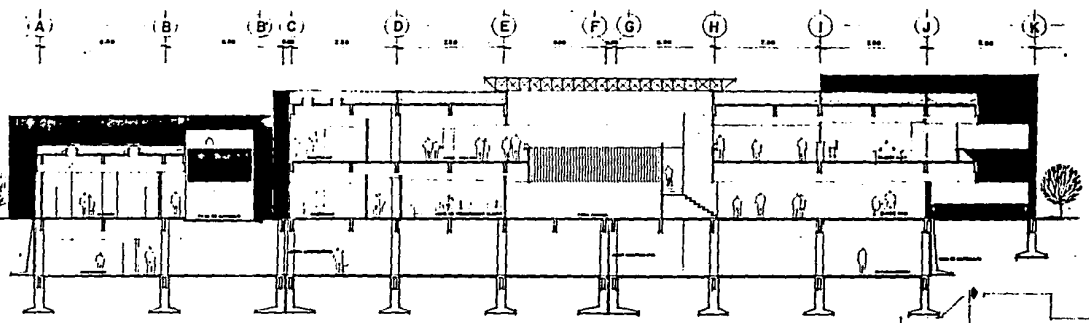

CORTE LONGITUDINAL

CLINICA DE CONSULTA EXTERNA  
 PROJ. PROF. DR. JOAO BATISTA DE OLIVEIRA DE ALBUQUERQUE. EST. DE ENFERM. DR. JOAO DE ALMEIDA. 1954.

5



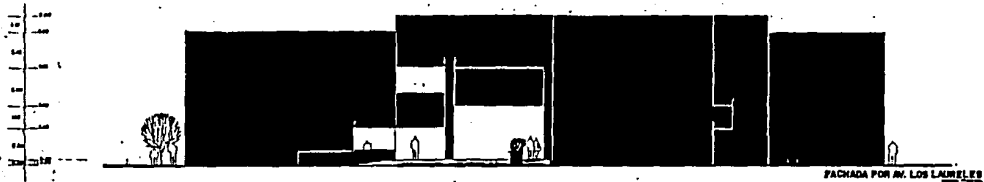

FACHADA POR AV. LOS LAURELES

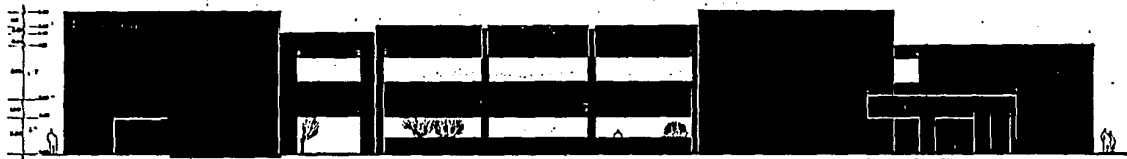

FACHADA POR JUÁREZ

CLINICA DE CONSULTA EXTERNA  
 THE UNIVERSITY OF THE STATE OF TEXAS AT AUSTIN  
 UNIVERSITY MICROFILMS

SEARCHED  
 SERIALIZED  
 INDEXED  
 FILED

6



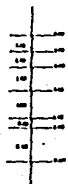

FACHADA POR 8 DE MAYO

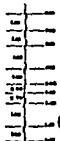

FACHADA POR AV. HIDALGO

CLINICA DE CONSULTA EXTERNA

TRABAJO REALIZADO POR: [ ]

FECHA: [ ]

[ ]

7



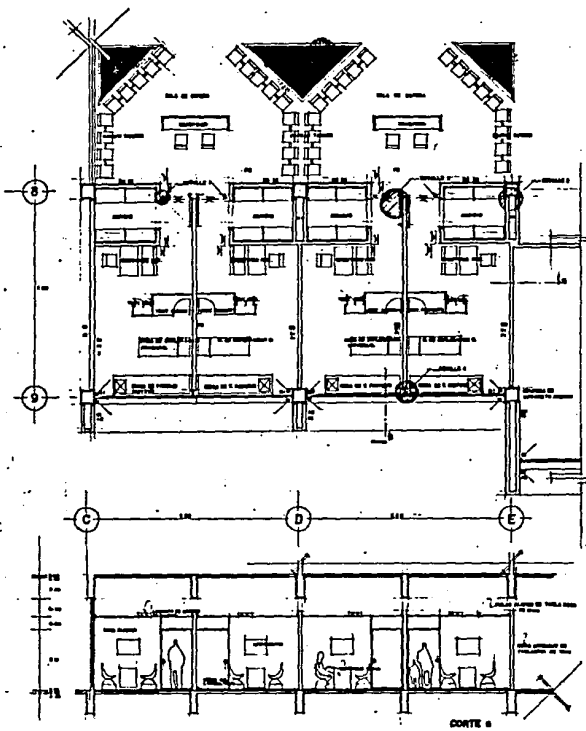

CORTE A

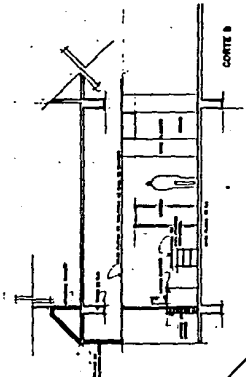

CORTE B

NO.	DESCRIPCION	CANTIDAD	UNIDAD	VALOR UNITARIO	VALOR TOTAL
1	...	...	...	...	...
2	...	...	...	...	...
3	...	...	...	...	...
4	...	...	...	...	...
5	...	...	...	...	...
6	...	...	...	...	...
7	...	...	...	...	...
8	...	...	...	...	...
9	...	...	...	...	...
10	...	...	...	...	...
11	...	...	...	...	...
12	...	...	...	...	...
13	...	...	...	...	...
14	...	...	...	...	...
15	...	...	...	...	...
16	...	...	...	...	...
17	...	...	...	...	...
18	...	...	...	...	...
19	...	...	...	...	...
20	...	...	...	...	...
21	...	...	...	...	...
22	...	...	...	...	...
23	...	...	...	...	...
24	...	...	...	...	...
25	...	...	...	...	...
26	...	...	...	...	...
27	...	...	...	...	...
28	...	...	...	...	...
29	...	...	...	...	...
30	...	...	...	...	...
31	...	...	...	...	...
32	...	...	...	...	...
33	...	...	...	...	...
34	...	...	...	...	...
35	...	...	...	...	...
36	...	...	...	...	...
37	...	...	...	...	...
38	...	...	...	...	...
39	...	...	...	...	...
40	...	...	...	...	...
41	...	...	...	...	...
42	...	...	...	...	...
43	...	...	...	...	...
44	...	...	...	...	...
45	...	...	...	...	...
46	...	...	...	...	...
47	...	...	...	...	...
48	...	...	...	...	...
49	...	...	...	...	...
50	...	...	...	...	...
51	...	...	...	...	...
52	...	...	...	...	...
53	...	...	...	...	...
54	...	...	...	...	...
55	...	...	...	...	...
56	...	...	...	...	...
57	...	...	...	...	...
58	...	...	...	...	...
59	...	...	...	...	...
60	...	...	...	...	...
61	...	...	...	...	...
62	...	...	...	...	...
63	...	...	...	...	...
64	...	...	...	...	...
65	...	...	...	...	...
66	...	...	...	...	...
67	...	...	...	...	...
68	...	...	...	...	...
69	...	...	...	...	...
70	...	...	...	...	...
71	...	...	...	...	...
72	...	...	...	...	...
73	...	...	...	...	...
74	...	...	...	...	...
75	...	...	...	...	...
76	...	...	...	...	...
77	...	...	...	...	...
78	...	...	...	...	...
79	...	...	...	...	...
80	...	...	...	...	...
81	...	...	...	...	...
82	...	...	...	...	...
83	...	...	...	...	...
84	...	...	...	...	...
85	...	...	...	...	...
86	...	...	...	...	...
87	...	...	...	...	...
88	...	...	...	...	...
89	...	...	...	...	...
90	...	...	...	...	...
91	...	...	...	...	...
92	...	...	...	...	...
93	...	...	...	...	...
94	...	...	...	...	...
95	...	...	...	...	...
96	...	...	...	...	...
97	...	...	...	...	...
98	...	...	...	...	...
99	...	...	...	...	...
100	...	...	...	...	...

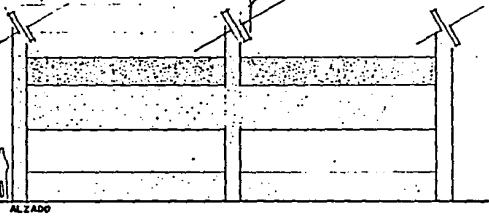
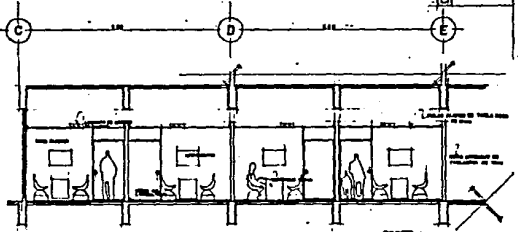

ALZADO

**CLINICA DE CONSULTA EXTERNA**  
 TRABAJO FINAL DEL CURSO DE TRABAJO SOCIAL EN LA FACULTAD DE CIENCIAS SOCIALES DE LA UNIVERSIDAD NACIONAL DE LA PLATA

INSTITUTO  
 N.º ...  
 AUTOR  
 N.º ...  
 TÍTULO  
 N.º ...  
 FECHA  
 N.º ...



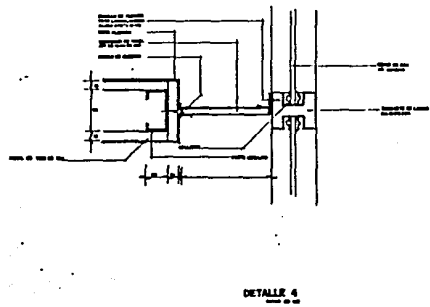
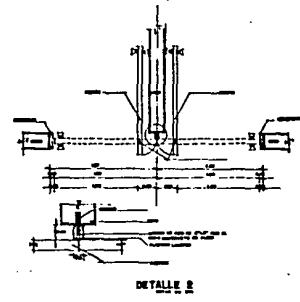
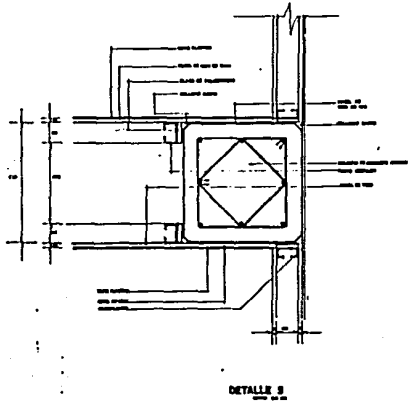
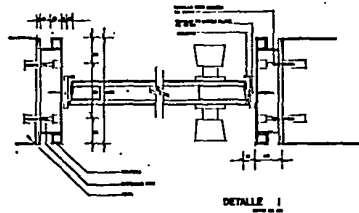

**CLINICA DE CONSULTA EXTERNA**  
 TITULO: PROYECTO DE OBRAS DE REFORMA Y AMPLIACION DEL SERVICIO DE CONSULTA EXTERNA EN EL HOSPITAL GENERAL DE LA CIUDAD DE BUENOS AIRES.

9

9



1/20

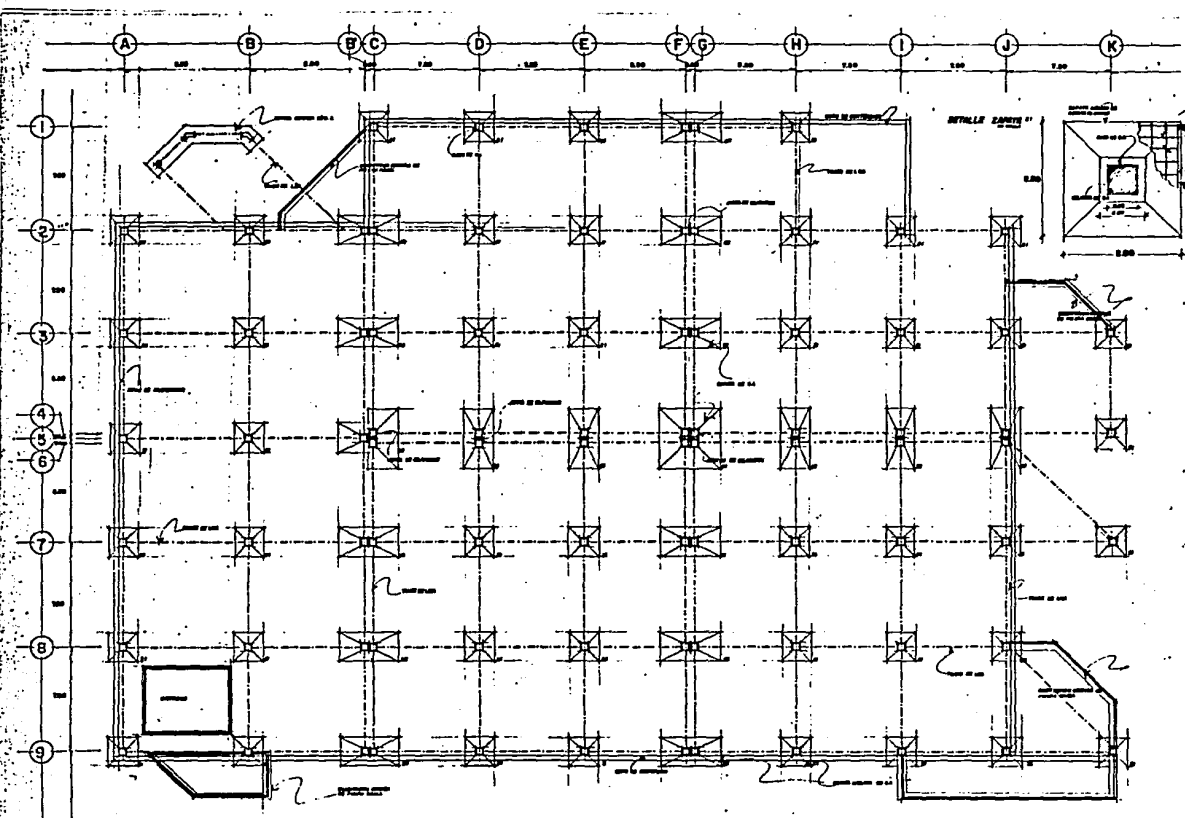

**CLINICA DE CONSULTA EXTERNA**  
 THE PLAN, AND THE ARCHITECT'S OFFICE IN GENERAL, ARE NOT RESPONSIBLE FOR THE CONSTRUCTION OF THE WORK.

10



1/10/22

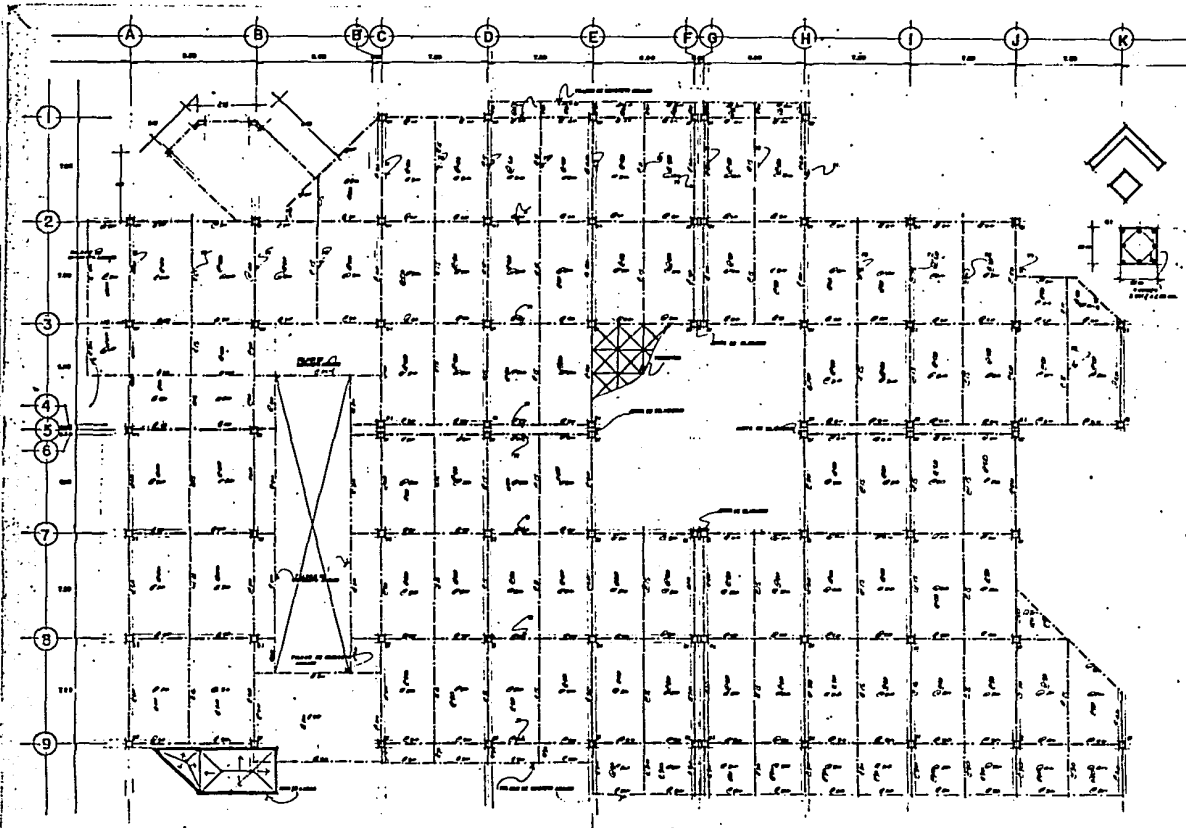

**CLINICA DE CONSULTA EXTERNA**  
 Trazido para a planta, com suas alterações e alterações de natureza decorativa, com o mesmo fundamento, em  
 1954.

II



4/11

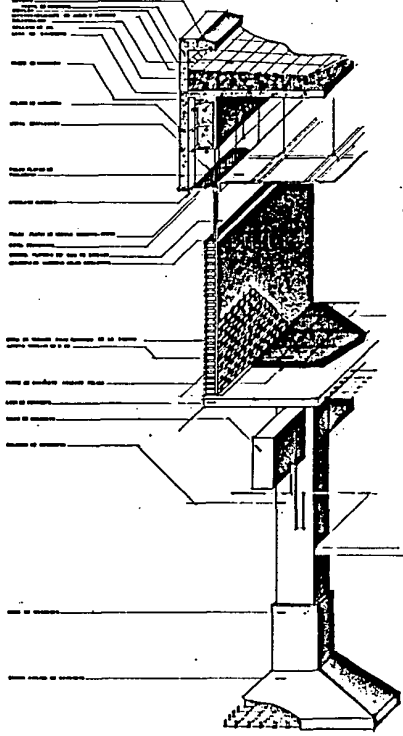
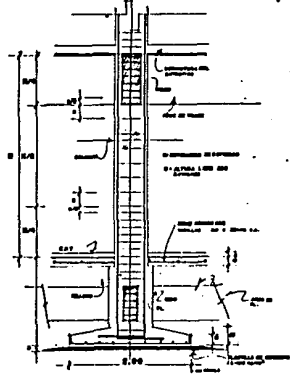
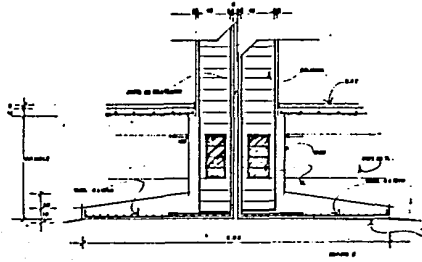

**CLINICA DE CONSULTA EXTERNA**

ESTÁ PROFESIONALMENTE ASISTIDA POR UN EQUIPO DE ESPECIALISTAS EN SUSESA. UNO DE LOS MEJORES SERVICIOS DE SALUD EN SU PAÍS.

TEL: 011 4381 1111

12

12



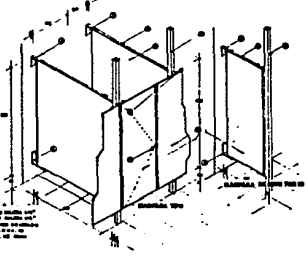
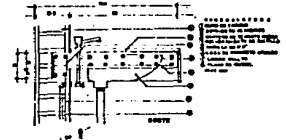
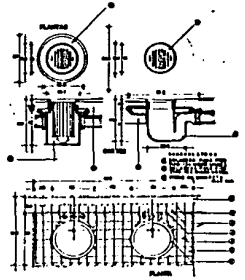
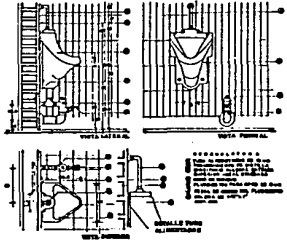
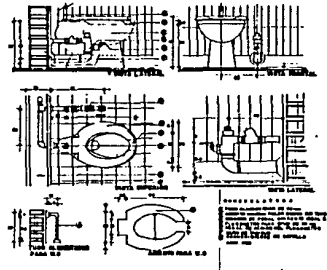
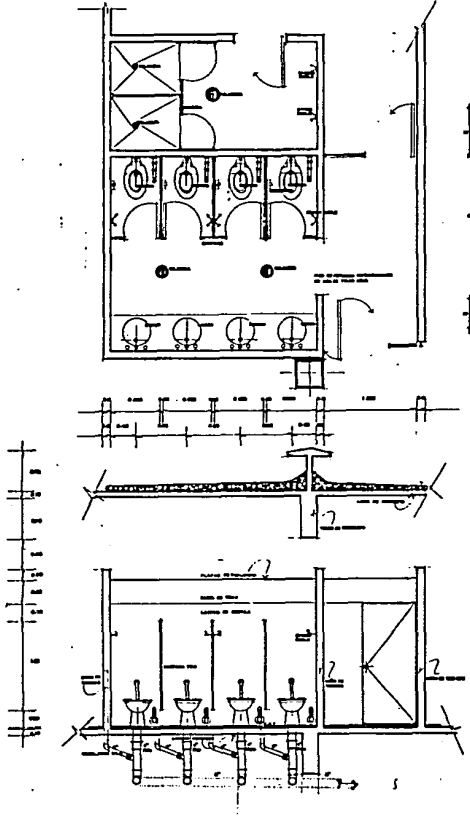

**CLINICA DE CONSULTA EXTERNA**  
 TRABAJO PROYECTADO POR: **DR. JOAQUIN VILLALBA** Y **DR. WILSON DE VILLALBA** PARA: **EL INSTITUTO VENEZOLANO DE INVESTIGACIONES MEDICAS**

PROYECTO N.º 13  
 ESCALA: 1/100  
 FECHA: 1954

1/100

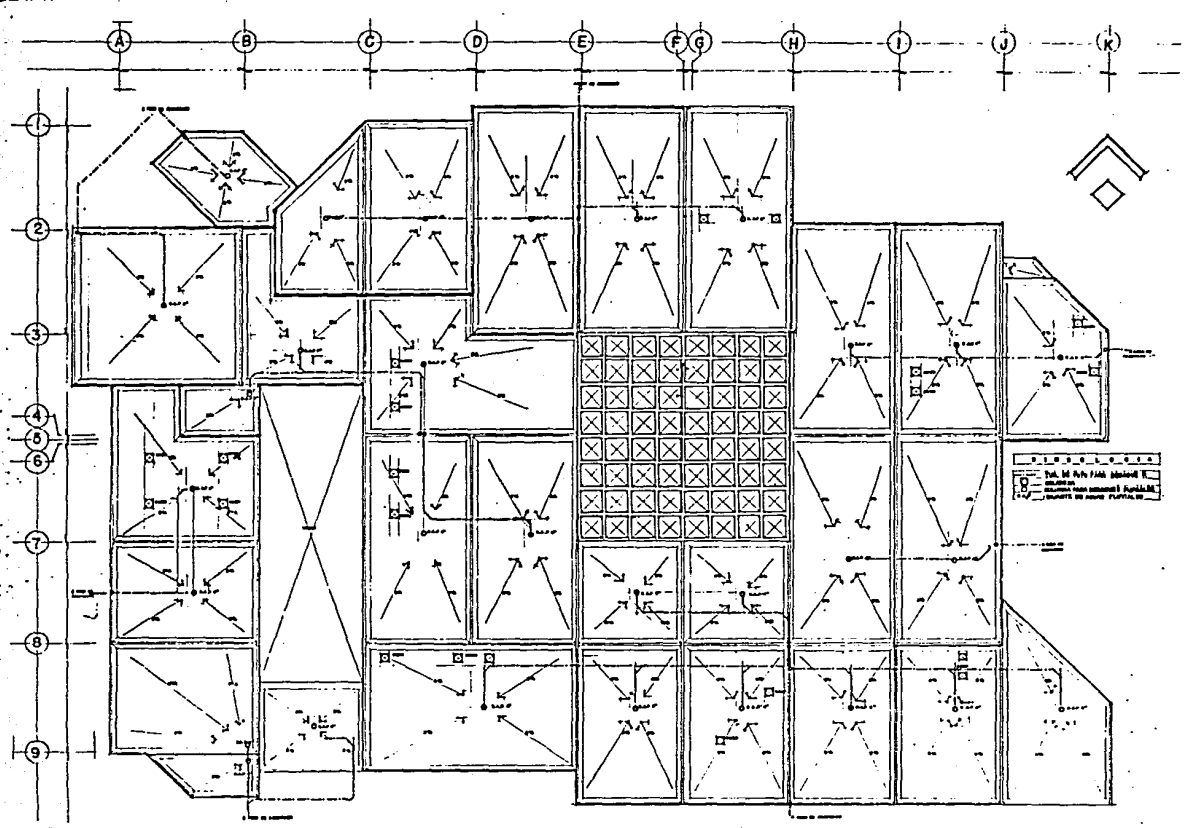

1. Paredes  
 2. Puertas  
 3. Ventanas  
 4. Puertas  
 5. Ventanas  
 6. Puertas  
 7. Ventanas  
 8. Puertas  
 9. Ventanas

**CLINICA DE CONSULTA EXTERNA**  
 TITULO DE PROYECTO: PLAN GENERAL DE LA CLINICA DE CONSULTA EXTERNA.

No. de Proyecto:   
 No. de Hoja: **14**



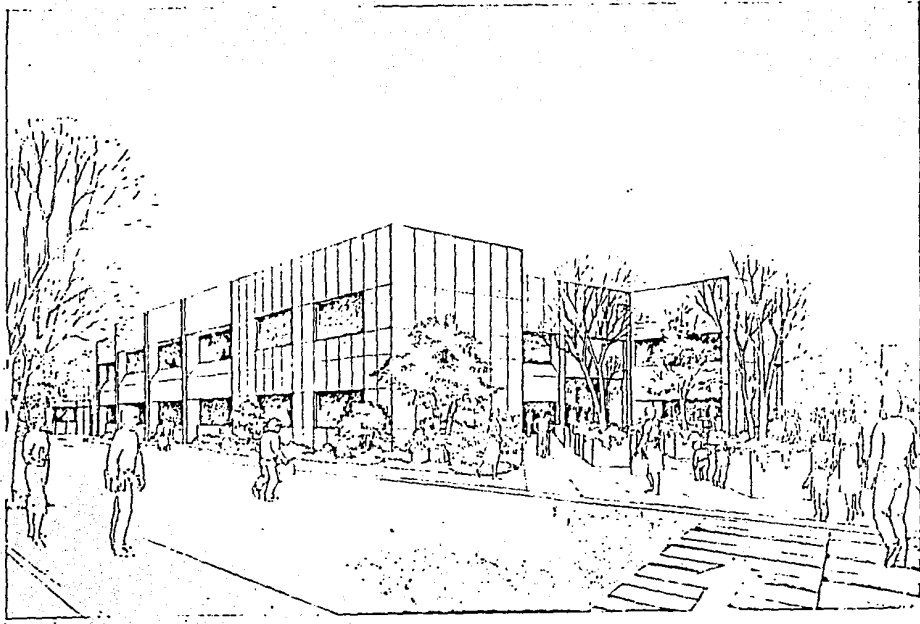

**CLINICA DE CONSULTA EXTERNA**  
THE PROFESSIONAL AND NON-PROFIT OFFICE OF PHYSICIAN SERVICES, INC.

NAME: \_\_\_\_\_  
ADDRESS: \_\_\_\_\_  
CITY: \_\_\_\_\_ STATE: \_\_\_\_\_ ZIP: \_\_\_\_\_





## BIBLIOGRAFIA. \_

HOSPITALES DE SEGURIDAD SOCIAL

Enrique Yañez

Edit. L IMUSA.

PRONTUARIOS DEL RESIDENTE DE OBRAS DEL IMSS.

TOMO 1,2 y 3 .

ESPECIFICACIONES GENERALES DE CONSTRUCCION DEL

IMSS.

JEFATURA DE CONSTRUCCIONES.

COORDINACION GENERAL DE PROYECTOS DEL IMSS.

TEORIA PRACTICA DE LA ADMINISTRACION DE LOS HOSPITALES

FAVARDO ORTIZ.

ENTREVISTAS CON:

ING. RICARDO DELGADO SALAZAR D..

Supervisor de Instalaciones del IMSS.

ING. GABRIEL GARCIA R.

Residente de obras IMSS.