



**Universidad Nacional Autónoma de México**  
Facultad de Ingeniería

**SISTEMA DE ADMINISTRACION DE VENTAS**

**T E S I S**

Que para la obtención del Título de  
**INGENIERO EN COMPUTACION**

Presentan los Alumnos:

**LOPEZ REYES HUGO**  
**RUEDA OSUNA JUAN CARLOS**

Director de Tesis:

**Ing. Raymundo Hugo Rangel Gutiérrez**





Universidad Nacional  
Autónoma de México



## **UNAM – Dirección General de Bibliotecas Tesis Digitales Restricciones de uso**

### **DERECHOS RESERVADOS © PROHIBIDA SU REPRODUCCIÓN TOTAL O PARCIAL**

Todo el material contenido en esta tesis está protegido por la Ley Federal del Derecho de Autor (LFDA) de los Estados Unidos Mexicanos (México).

El uso de imágenes, fragmentos de videos, y demás material que sea objeto de protección de los derechos de autor, será exclusivamente para fines educativos e informativos y deberá citar la fuente donde la obtuvo mencionando el autor o autores. Cualquier uso distinto como el lucro, reproducción, edición o modificación, será perseguido y sancionado por el respectivo titular de los Derechos de Autor.

# I N D I C E

1.- INTRODUCCION	1
2.- MEDIO AMBIENTE DEL SISTEMA DE ADMINISTRACION DE VENTAS	7
2.1 POLITICAS	9
2.2 CONFIGURACION DEL EQUIPO	15
3.- ANALISIS	21
3.1 ESTUDIO DE FACTIBILIDAD	23
3.2 ESPECIFICACION DEL SISTEMA	32
3.3 PLANEACION DEL SOFTWARE	37
4.- ESPECIFICACION DE LOS REQUERIMIENTOS DEL SOFTWARE	53
4.1 INTRODUCCION	55
4.2 DESCRIPCION DE INFORMACION	56
4.3 DESCRIPCION FUNCIONAL	58
4.4 CRITERIOS DE VALIDACION	73
5.- DISEÑO	75
5.1 ESTRUCTURA DEL SISTEMA	77
5.2 DISEÑO DE MENUS	97
5.3 DISEÑO DE PANTALLAS	117
5.4 DISEÑO DE INFORMES Y DOCUMENTOS	
(Referirse al punto 9)	
6.- DESARROLLO	199
7.- IMPLANTACION DEL SISTEMA	205
7.1 POLITICAS DE IMPLANTACION	207
7.2 PROBLEMAS DETECTADOS DURANTE LA IMPLANTACION	208
7.3 POLITICAS DE MANTENIMIENTO	210
8.- CONCLUSIONES	211
9.- APENDICES	215
9.1 CATALOGOS	217
9.2 REPORTES DE APOYO AL AREA DE VENTAS	237

9.3	REPÓRTE DE APOYO AL AREA DE CREDITO Y COBRANZAS	281
9.4	REPORTES ESTADISTICOS	317
10.-	ANEXOS	359
10.1	DIAGRAMAS DE FLUJOS DE DATOS	361
10.2	REPRESENTACION DE LA ESTRUCTURA DE DATOS	407
10.3	IDENTIFICACION DE PROGRAMAS	463

**INTRODUCCION**

### INTRODUCCION

EL PRESENTE TRABAJO TIENE COMO META FUNDAMENTAL EL DESARROLLO DE UN SISTEMA DE ADMINISTRACION DE VENTAS, EN EL CUAL SE EMPLEE UN ENFOQUE MODERNO DEL ANALISIS Y DISEÑO DE SISTEMAS, ASI COMO EL USO Y EXPLOTACION DE LOS RECURSOS QUE HOY EN DIA OFRECE UN EQUIPO DE COMPUTO MEDIANO.

ANTES QUE NADA DEBEMOS SITUARNOS EN EL MEDIO AMBIENTE DE NUESTRO PAIS, EN EL CUAL ESTAN TENIENDO GRAN PENETRACION LOS EQUIPOS DE COMPUTO MEDIANOS, TALES COMO EL S/36 DE IBM, TANDEM, HP, BURROUGHS, NCR, ETC. ESTOS EQUIPOS OFRECEN UN NUEVO MUNDO DE POSIBILIDADES QUE PERMITEN LA EVOLUCION DEL ANALISIS Y DISEÑO DE SISTEMAS DE INFORMACION, ES DECIR SISTEMAS ENFOCADOS AL USUARIO FINAL, TOTALMENTE INTERACTIVOS, INTERRELACIONADOS ENTRE SI Y CON UN ALTO NIVEL DE INTEGRACION DE LA INFORMACION.

EL EMPLEO DE ESTA NUEVA METODOLOGIA EN EL ANALISIS Y DISEÑO DE SISTEMAS, PERMITIRA LA SOLUCION DE LA MAYORIA DE LOS PROBLEMAS EXISTENTES ACTUALMENTE, QUE SE PUEDEN RESUMIR DE LA SIGUIENTE MANERA:

SE EMPLEAN SISTEMAS DESARROLLADOS CON UNA FILOSOFIA QUE YA ES INOPERANTE E INEFICAZ EN NUESTROS DIAS, DICHA FILOSOFIA ESTA BASADA EN EL DISEÑO DE SISTEMAS DE NATURALEZA NETAMENTE "Batch", EN LOS CUALES EL AREA DE PRODUCCION ADQUIERE LA RESPONSABILIDAD DE LA OPERACION, SEGURIDAD E INTEGRIDAD DE LA INFORMACION, ES DECIR, ESTA ENCARGADA DE LA RECEPCION DE LA INFORMACION, CAPTURA, PROCESO, OBTENCION Y ENTREGA DE RESULTADOS, QUE ORIGINA UNA GRAN COMPLEJIDAD EN SU ADMINISTRACION, DEBIDO A LA CANTIDAD DE ACTIVIDADES QUE EN ELLA SE REALIZAN Y A LA CANTIDAD DE PERSONAL QUE MANEJA PARA LA REALIZACION DE TALES TAREAS.

LOS SISTEMAS DESARROLLADOS HASTA LA FECHA NO SON CAPACES DE GARANTIZAR LA INTEGRIDAD DE LA INFORMACION, YA QUE FUERON DISEÑADOS DE MANERA INDEPENDIENTE Y SIN CONSIDERAR SU INTERRELACION, DE AHI QUE SE REQUERIRA ALIMENTAR LA INFORMACION PARA CADA UNO DE ELLOS, LO QUE IMPULSA LA EVIDENTE INCLUSION DE ERRORES INHERENTES AL PROCESO.

OTRO PUNTO IMPORTANTE EN LOS SISTEMAS QUE SE MANEJAN EN LA ACTUALIDAD, RADICA EN EL PROCESO DE CAPTURA DE LA INFORMACION, QUE NO

CUENTA CON UNA VALIDACION QUE GARANTICE SU CALIDAD, DE AHI LA NECESIDAD DE TENER PROCESOS DENOMINADOS "Previos", DURANTE LOS CUALES SE VALIDA LA INFORMACION Y SE EMITE UN REPORTE DE ERRORES, ESTE REPORTE ES VERIFICADO POR EL PERSONAL DE MEDA DE CONTROL, SE HACEN CORRECCIONES, SE CAPTURAN Y NUEVAMENTE SE ELABORA EL REPORTE "Previo", ESTE PROCESO DE REPITE HASTA QUE EL REPORTE "Previo" SE DA POR BUENO, Y ES ENTONCES CUANDO SE ACTUALIZA LA INFORMACION Y SE GENERAN LOS PRODUCTOS DEL SISTEMA.

DE LOS COMENTARIOS ANTERIORES SE DERIVA QUE CON EL TIEMPO EMPLEADO Y LA FORMA DE LLEVAR A CABO EL PROCESO, ES IMPOSIBLE GARANTIZAR LA VERACIDAD Y OPORTUNIDAD DE LA INFORMACION.

SE HA DESCUIDADO EL ASPECTO DE LA TOMA DE DECISIONES, BASADAS EN LA INFORMACION QUE PUEDAN PROPORCIONAR LOS SISTEMAS EN USO, YA QUE ESTOS UNICAMENTE SE ENFOCAN A LA GENERACION DE PRODUCTOS DE CARACTER OPERATIVO, Y NO CUENTAN CON LA INFRAESTRUCTURA DE DISEÑO ADECUADA, PARA LA ELABORACION DE CUADROS E INFORMES ENFOCADOS A LA TOMA DE DECISIONES.

EN ALGUNOS CASOS SE OPTA POR COMPRAR SISTEMAS, LOS CUALES POR SER DE TIPO GENERALIZADO, CUENTAN CON UNA ESTRUCTURA MUY RIGIDA Y NO CUBREN LA TOTALIDAD DE LAS NECESIDADES DEL USUARIO, OBLIGANDOLO DE ESTA MANERA A AJUSTARSE A ESQUEMAS, QUE NO CORRESPONDEN A SU PROCESO ADMINISTRATIVO. POR OTRA PARTE EL TRATAR DE ADAPTAR ESOS SISTEMAS Y REALIZAR ADECUACIONES O CAMBIOS POSTERIORES, IMPLICA CONTAR CON PERSONAL DEDICADO AL MANTENIMIENTO DEL PAQUETE, O REALIZAR UN GASTO AL CONTRATAR LOS SERVICIOS DEL PROVEEDOR, CON LA CONSECUENTE PERDIDA DE TIEMPO EMPLEADO EN ESTE PROCESO.

EN ESTE PROYECTO EMPLEAMOS AL MAXIMO EL NUEVO ENFOQUE DEL ANALISIS Y DISEÑO DE SISTEMAS, ATACANDO LOS VICIOS EXISTENTES EN LA INFORMATICA, Y USANDO AL MAXIMO LAS FACILIDADES QUE OFRECE EL EQUIPO, PROPORCIONANDO DE ESTA MANERA UN ESQUEMA QUE SIRVA DE EJEMPLO Y APORTE IDEAS RESPECTO AL NUEVO ENFOQUE QUE DEBE TENER EL DESARROLLO DE SISTEMAS.

ESTA FORMA DE TRABAJO SUJERE TRES REQUERIMIENTOS FUNDAMENTALES:

- a) UN EQUIPO DE COMPUTO CON CAPACIDAD PARA PROCESO INTERACTIVO, SUFICIENTE CAPACIDAD EN DISCO Y MEMORIA, PARA SOPORTAR LA CARGA DE TRABAJO AL TENER UN MAYOR NUMERO DE USUARIOS ACCESO AL EQUIPO.
- b) DESARROLLO DE "Sistemas Amigables", ES DECIR SISTEMAS QUE INDIQUEN CLARAMENTE AL USUARIO PASO A PASO LA FORMA DE ACTUAR, TOTALEMENTE INTERACTIVO Y DE MANEJO ACCESIBLE PARA CUALQUIER PERSONA CON CONOCIMIENTOS BASICOS SOBRE COMPUTACION.
- c) SE DEBERA DAR AL USUARIO UNA CAPACITACION BASICA INICIAL SOBRE LA COMPUTADORA, Que es?, Que hace?, Como lo hace?, Como esta formada?, ESTO CON EL FIN DE UBICARLO Y SOBRE TODO ACOSTUMBRAR SUS PENSAMIENTO A LA ESTRUCTURA LOGICA DE LA COMPUTADORA, ADEMAS DE ELIMINAR EL CONCEPTO MAGICO EN QUE SE LE TIENE.

LOS SISTEMAS DE VENTAS QUE HASTA LA FECHA SE HAN DESARROLLADO NO INVOLUCRAN LA TOTALIDAD DEL PROBLEMA, ALGUNOS SOLO MANEJAN LA LLAMADA "Facturacion", OTROS CONTEMPLAN POR UNA PARTE LAS "Ventas" Y POR OTRA LA "Cobranza", ESTE TRABAJO ANALIZA EL PROBLEMA EN SU TOTALIDAD, ABARCANDO TODOS SUS ASPECTOS Y DIFERENTES ALTERNATIVAS, DE AHI SU NOMBRE DE "Sistema de Administracion de Ventas", EL CUAL IMPLICA UN SISTEMA TOTAL E INTEGRAL QUE HACE UN SEGUIMIENTO DESDE EL LEVANTAMIENTO DE UN PEDIDO HASTA QUE ESTE ES PAGADO POR EL CLIENTE, PROPORCIONANDO TODOS LOS PRODUCTOS REQUERIDOS TANTO A NIVEL OPERATIVO COMO EJECUTIVO, E INTERACTUANDO CON LAS DIFERENTES AREAS INVOLUCRADAS DURANTE EL PROCESO.

ES UN "Sistema Amigable", LO CUAL IMPLICA QUE ESTA ENFOCADO AL USUARIO FINAL, Y CUENTA CON TODAS LAS AYUDAS Y FACILIDADES, QUE GARANTIZAN LA COMPLETA Y EFICIENTE LIBERTAD DEL USUARIO PARA SU OPERACION.

ES UN SISTEMA DE NATURALEZA INTERACTIVA, LO CUAL QUIERE DECIR QUE LA INFORMACION ES VALIDADA Y ACTUALIZADA EN EL MOMENTO DE LA CAPTURA, GARANTIZANDO LA VERACIDAD, INTEGRIDAD Y OPORTUNIDAD DE LA INFORMACION.



## MEDIO AMBIENTE DEL SISTEMA DE ADMINISTRACION DE VENTAS

MEDIO AMBIENTE DEL SISTEMA DE ADMINISTRACION DE VENTAS

EQUIVICAS

Calificas del Area de Sistemas

- a) EL USUARIO DEBE CAPTURAR, PROCESAR Y OBTENER SUS RESULTADOS.
- b) EL USUARIO ES EL RESPONSABLE DE LA CALIDAD Y/O OPORTUNIDAD DE LOS PRODUCTOS OBTENIDOS.
- c) EL AREA DE INFORMATICA DEBE ADMINISTRAR LOS RECURSOS DE COMPUTO, ASESORAR AL USUARIO Y DESARROLLAR LOS SISTEMAS DE INFORMACION.
- d) NO DEBEN EXISTIR PROCESOS DE VERIFICACION MANUAL, LOS SISTEMAS DEBEN AUTOMATIZAR LOS PROCESOS AL MAXIMO POSIBLE, EVITANDO CON ELLO LA POSIBILIDAD DE ERROR.
- e) LA ACTUALIZACION Y VERIFICACION DE LA CALIDAD DE LA INFORMACION DEBE SER AL MOMENTO DE LA CAPTURA, IMPLEMENTANDO PARA ELLO TODAS LAS VALIDACIONES NECESARIAS EN BASE A CATALOGOS DEFINIDOS PREVIAMENTE, ASI COMO EL USO DE CIFRAS DE CONTROL.
- f) EL RECURSO DE COMPUTO DEBE SER EMPLEADO Y MANEJADO POR LA PERSONA QUE DIRECTAMENTE LO NECESITA, ES DECIR, EL USUARIO FINAL.
- g) EL DESARROLLO DE SISTEMAS DEBE TENER UN ENFOQUE INTEGRAL.
- h) EL USUARIO DEBE PARTICIPAR EN FORMA CONSTANTE DURANTE TODO EL PROCESO DEL DESARROLLO DE LOS SISTEMAS.
- i) DEBEMOS PROPORCIONAR AL USUARIO LA CAPACITACION Y LOS RECURSOS NECESARIOS PARA QUE PUEDA OPERAR SUS SISTEMAS DE MANERA TOTALMENTE INDEPENDIENTE.

### Políticas del Sistema de Administración de Ventas

- 1.- A CADA CLIENTE SE LE ASIGNA UN LIMITE DE CREDITO, ESTE NO DEBERA SER EXCEDIDO EN MAS DEL 1 %, EXCEPTO EN EL CASO QUE SU SOBREGIRO SEA AUTORIZADO EXPRESAMENTE POR EL AREA DE CREDITO Y COBRANZAS.
- 2.- A CADA CLIENTE SE LE CLASIFICARA DE ACUERDO A SUS CARACTERISTICAS, CONTANDO PARA ELLO CON LOS SIGUIENTES CATALOGOS:
  - a) DEPOSITOS: BODEGA DE LA CUAL SE LE SURTIRA MERCANCIA.
  - b) ZONA: LOCALIZACION GEOGRAFICA DEL CLIENTE.
  - c) GRUPO DE COMPRA: EN SU CASO, SI EL CLIENTE PERTENECE A UN GRUPO INTEGRADO POR VARIOS CLIENTES, QUE AL COMPRAR EN CONJUNTO OBTIENEN MEJOR PRECIO.
  - d) GRUPOS DE DESCUENTO: PORCENTAJES DE DESCUENTO APLICABLES AL CLIENTE Y QUE SE LE ASIGNA DE ACUERDO A SU COMPORTAMIENTO Y NIVELES DE COMPRA.
  - e) GRUPOS DE PRECIO: LISTA DE PRECIOS APLICABLES AL CLIENTE.
  - f) SECTORES: AGRUPACION DE LOS CLIENTES DE ACUERDO AL GIRO DE ACTIVIDAD (MAYORISTAS, TIENDAS DE DESCUENTO, TIENDAS DEPARTAMENTALES, ETC.).
  - g) AGENTE: AGENTE VENDEDOR ENCARGADO DE ATENDER AL CLIENTE.
  - h) CODRADOR: PERSONA ENCARGADA DEL COBRO AL CLIENTE.
  - i) PLAZO DE PAGO: NUMERO DE DIAS ASIGNADOS AL CLIENTE PARA LIQUIDAR LAS FACTURAS QUE ABREDE A PARTIR DE SU FECHA DE EXPEDICION.

J) LIMITE DE CREDITO MONTO MAXIMO DE VENTA A CREDITO QUE SE LE ASIGNA AL CLIENTE DE ACUERDO A SU SOLVENCIA.

- 3.- AL CLIENTE SE LE REVISAN ANUALMENTE SUS CONDICIONES DE VENTA Y DE ACUERDO A SU COMPORTAMIENTO SE VARIAN.
- 4.- TODOS LOS REGISTROS DE PEDIDOS DEBEN LLEVARSE A CABO PARA CADA CLIENTE, A FIN DE CONOCER EL MONTO DE LAS ORDENES PENDIENTES.
- 5.- LOS PEDIDOS PUEDEN SURTIRSE EN FORMA PARCIAL O TOTAL, EN BASE A LAS EXISTENCIAS E IMPORTANCIA DE LA VENTA.
- 6.- LOS DESCUENTOS DE PRONTO PAGO SOLO SON APLICABLES A LAS VENTAS DE CONTADO, Y EN EL CASO DE VENTAS A CREDITO, UNICAMENTE AL MOMENTO DE PAGAR EN EL PLAZO ASIGNADO AL CLIENTE O ANTES.
- 7.- LOS DEPOSITOS DEBEN REPORTAR DIARIAMENTE SUS VOLUMENES DE VENTAS Y EXISTENCIAS EN ALMACEN.
- 8.- LA FACTURA DEBE EXPEDIRSE INMEDIATAMENTE AL MOMENTO DE REMISIONARSE Y A PRECIOS ACTUALIZADOS, O EN SU CASO, A PRECIOS DE PEDIDO SI SE AUTORIZA EXPRESAMENTE POR EL AREA DE VENTAS.
- 9.- AL CLIENTE SE LE PUEDE APLICAR UNA BONIFICACION ADICIONAL POR CADA PEDIDO SI ESTA ES AUTORIZADA POR EL AREA DE VENTAS.
- 10.- LA FACTURA DEBE ESPECIFICAR LOS DESCUENTOS Y CARGOS APLICADOS AL CLIENTE.
- 11.- AL CLIENTE SE LE PUEDE CURTIR SU PEDIDO EN CUALQUIER OTRO DEPOSITO EN CASO DE QUE EL DEPOSITO ORIGINAL NO CUENTE CON EXISTENCIAS SUFICIENTES, O SI EL CLIENTE SOLICITA QUE SE CURTA EN OTRO LUGAR, AUNQUE ESTADISTICAMENTE LAS VENTAS SON APLICABLES AL DEPOSITO ORIGINAL.

- 12.- SI EL CLIENTE ASI LO SOLICITA SE CONSIGNARA SU PEDIDO CON LA PERSONA Y EN EL DOMICILIO QUE EL DISPONGA.
- 13.- POR CADA PEDIDO QUE HAGA EL CLIENTE SE DEBE CHECAR QUE NO SOBREGIRE SU LIMITE DE CREDITO, Y EN SU CASO, EL AREA DE CREDITO Y COBRANZAS SERA LA RESPONSABLE DE AUTORIZAR EL SOBREGIRO.
- 14.- EL AREA DE CREDITO Y COBRANZAS DISPONDRA LA APLICACION DE LAS NOTAS DE CREDITO Y CARGO QUE AFECTAN AL CLIENTE.
- 15.- EL AREA DE CREDITO Y COBRANZAS APLICARA EL DESCUENTO POR PRONTO PAGO SI ESTE PROCEDE O UNA BONIFICACION ADICIONAL POR OTRA CAUSA.
- 16.- SE SUBSTITUIRAN LOS DOCUMENTOS COBRABLES AL CLIENTE POR PAGARES EN EL CASO DE QUE EL CLIENTE NO COBRA SUS PAGOS EN EL PLAZO FIJADO, INCLUYENDO IMPORTE DEL DOCUMENTO MAS INTERESES.
- 17.- EL AREA DE CREDITO Y COBRANZAS DEBE EMITIR ESTADOS DE CUENTA MENSUALES PARA CONCILIAR CON EL CLIENTE.
- 18.- LAS DEVOLUCIONES DE MERCANCIA DEBEN SER REGISTRADAS POR EL AREA DE VENTAS, NOTIFICANDO AL AREA DE CREDITO Y COBRANZAS PARA QUE ESTA GENERE LA NOTA DE CREDITO CORRESPONDIENTE.
- 19.- EL AREA DE CREDITO Y COBRANZAS PUEDE AUMENTAR, DISMINUIR O CANCELAR EL CREDITO A UN CLIENTE EN EL MOMENTO QUE JUZQUE CONVENIENTE.
- 20.- EL AREA DE VENTAS DEBE INFORMAR DIARIAMENTE DE LAS VENTAS EFECTUADAS AL COORDINADOR DE LA EMPRESA.
- 21.- EL AREA DE VENTAS DEBE INFORMAR MENSUALMENTE AL AREA DE MERCADOTECNIA DEL MONTO Y CARACTERISTICAS DE LAS VENTAS.
- 22.- EL AREA DE CREDITO Y COBRANZAS DEBE INFORMAR EL TOTAL DE

ADEUDOS VENCIDOS Y POR VENCER, CLIENTES MOROSOS, ETC. A FIN DE HACER UN SEGUIMIENTO DEL COMPORTAMIENTO DE LOS CLIENTES.

23.- EL AREA DE MERCADOTECNIA PUEDE EXIGIR EN CUALQUIER MOMENTO UN INFORME DE LAS VENTAS AL DIA DE CORTE QUE ELLOS FIJEN.

24.- EL AREA DE VENTAS DEBE ENTREGAR ESTADISTICAS DE VENTAS, CLIENTES Y AGENTES CON UNA PERIODICIDAD MINIMA MENSUAL.

**CONFIGURACION DEL EQUIPO**

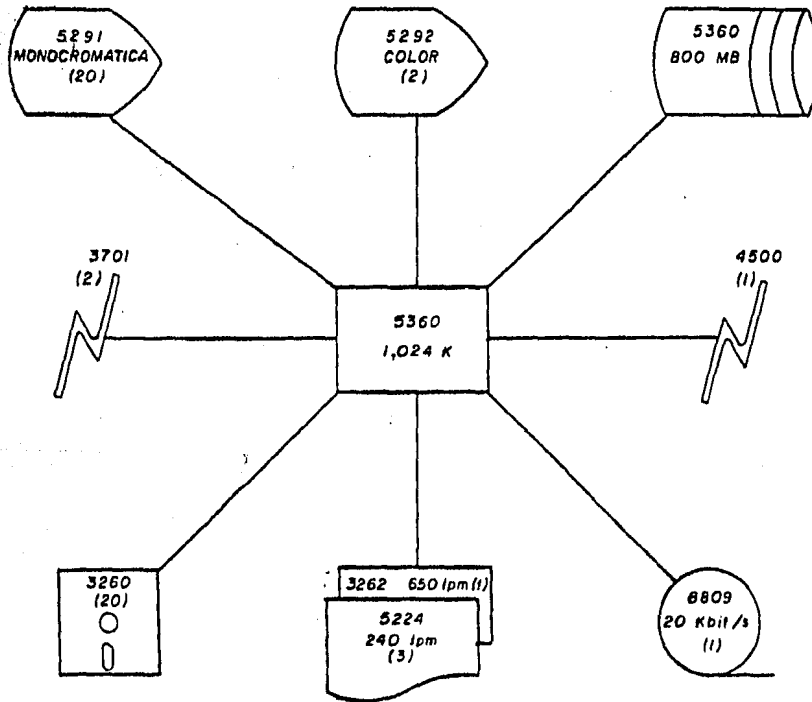



## CONFIGURACION DEL EQUIPO

EL EQUIPO IBM S/36, DONDE EL SISTEMA VA A OPERAR, ESTA CONFIGURADO POR:

## 1 UNIDAD DE SISTEMA 5360.

- MEMORIA PRINCIPAL: 1,024 K CARACTERES.
- ALMACENAMIENTO EN DISCOS: 800 MB.
- UNIDAD DE DISKETTES PARA LECTURA Y ESCRITURA. PUEDE PROCESAR HASTA 20 DISKETTES TIPO UNO (HASTA 303,104 CARACTERES) O TIPO DOS (HASTA 1,212,416 CARACTERES).

## 2 ADAPTADORES DE COMUNICACIONES CCITT 3701.

## 1 ADAPTADOR DE COMUNICACIONES MULTILINEA 4500.

## 1 UNIDAD DE CINTAS 8809.

- DENSIDAD: 1,600 BPI.
- DOS VELOCIDADES.

## 20 PANTALLAS 5291.

- PANTALLA MONOCROMATICA Y ANTIREFLEJANTE.
- TECLADO MOVIBLE CON INCLINACION AJUSTABLE PARA MAXIMO CONFORT.
- PERMITE LA CONEXION ENTRE TERMINALES DE TRABAJO.

## 2 PANTALLAS A COLOR 5292.

- PERMITE VISUALIZAR HASTA 7 COLORES:  
ROJO, VERDE, TURQUESA, AMARILLO,

## ROSA, AZUL Y BLANCO.

- PANTALLA INCLINABLE Y ANTIREFLEJANTE.
- TECLADO MOVIL Y DE BAJA ALTURA CON AJUSTE DE INCLINACION.
- CORRECCION DE COLOR POR TECLADO.
- PERMITE LA CREACION DE GRAFICAS, DE BARRAS, TIPO PAY, DE LINEA, DE SUPERFICIE Y DE TEXTOS.
- PERMITE LA CONEXION ENTRE TERMINALES DE TRABAJO.
- PUEDE CONECTARSE A CAMARAS FOTOGRAFICAS, MONITORES DE VIDEO, PROYECTORAS E IMPRESORAS.

## 3 IMPRESORAS 5224.

- IMPRESORA DE MESA POR LINEAS MEDIANTE MATRIZ DE IMPACTO.
- 240 LPM.
- 132 POSIC. DE IMPRESION POR RENGLON A 10 CPP.
- 198 POSIC. POR RENGLON DE IMPRESION CONDENSADA A 15 CPP.
- VARIEDAD DE JUEGOS DE CARACTERES E IMPRESION DE FORMAS PREIMPRESAS, CODIGOS DE BARRAS, LOGOTIPOS Y GRAFICAS.
- CINTA DE CARTUCHO.
- ALARMA AUDIBLE Y PERMITE LA CONEXION ENTRE TERMINALES DE TRABAJO.

## 1 IMPRESORA 3262.

- IMPRESORA DE IMPACTO DE CADENA.
- 650 LPM.
- 132 POSIC. DE IMPRESION A 6 U 8 LPP.
- IMPRESION DE FORMULARIOS DE HASTA 6 COPIAS, DE 3.5 A 16 PULGADAS.
- POSIBILIDAD DE MANEJO DE DISTINTOS JUEGOS DE CARACTERES.

## A N A L I S I S

## ESTUDIO DE FACTIBILIDAD

COMO HEMOS SEÑALADO HASTA EL MOMENTO, EL DESARROLLO DE SISTEMAS ESTA AFECTADO POR UNA ESCASEZ DE RECURSOS Y FECHAS DE ENTREGA DIFICILES (SI NO ES QUE EVIDENTEMENTE POCO REALISTAS), POR LO QUE ES NECESARIO Y PRUDENTE EVALUAR LA FACTIBILIDAD DE UN PROYECTO LO MAS PRONTO POSIBLE. MESES Y AÑOS DE ESFUERZO, MILES O MILLONES DE PESOS Y LA INCALCULABLE VERGUENZA PROFESIONAL PUEDE SER ALEJADA SI UN MAL CONCEBIDO SISTEMA ES RECONOCIDO PRONTO EN LA FASE DE PLANEACION.

EL ESTUDIO DE FACTIBILIDAD SE CONCENTRA EN CUATRO AREAS PRIMARIAS DE INTERES:

**FACTIBILIDAD ECONOMICA.** UNA EVALUACION DEL COSTO DEL DESARROLLO CONTRA LOS ULTIMOS INGRESOS O EL BENEFICIO DERIVADO DE EL DESARROLLO DEL SISTEMA.

**FACTIBILIDAD TECNICA.** UN ESTUDIO DE LAS FUNCIONES, DESEMPEÑO Y RESTRICCIONES QUE PUEDEN AFECTAR LA CAPACIDAD PARA ALCANZAR UN SISTEMA ACEPTABLE.

**FACTIBILIDAD LEGAL.** UNA DETERMINACION DE CUALQUIER INFRINGIMIENTO, VIOLACION O RESPONSABILIDAD QUE PUDIERA RESULTAR DEL DESARROLLO DEL SISTEMA.

**ALTERNATIVAS.** UNA EVALUACION DE LAS ALTERNATIVAS A EL DESARROLLO DEL SISTEMA.

UN ESTUDIO DE FACTIBILIDAD NO ESTA JUSTIFICADO PARA SISTEMAS EN LOS CUALES LA JUSTIFICACION ECONOMICA ES OBVIA, EL RIESGO TECNICO ES BAJO, POCOS PROBLEMAS LEGALES SON ESPERADOS Y NINGUNA ALTERNATIVA RAZONABLE EXISTE. SIN EMBARGO, SI CUALQUIERA DE LAS CONDICIONES PRECEDENTES FALTA, UN ESTUDIO DE ESA AREA DEBE SER CONDUCTO.

LA JUSTIFICACION ECONOMICA ES GENERALMENTE LA CONSIDERACION FUNDAMENTAL PARA LA MAYORIA DE LOS SISTEMAS (EXCEPCIONES NOTABLES INCLUYEN SISTEMAS DECTORES DE DEFENSA, SISTEMAS MANDADOS POR EL

GOBIERNO Y APLICACIONES DE ALTA TECNOLOGIA TALES COMO EL PROGRAMA ESPACIAL). LA JUSTIFICACION ECONOMICA INCLUYE UN AMPLIO RANGO DE ASUNTOS QUE INCLUYEN UN ANALISIS BENEFICIO-COSTO, COSTO DE LOS RECURSOS NECESARIOS PARA EL DESARROLLO Y CRECIMIENTO POTENCIAL DEL MERCADO.

LA FACTIBILIDAD TECNICA FRECUENTEMENTE ES EL AREA MAS DIFICIL PARA EVALUAR EN ESTA ETAPA DEL PROCESO DE DESARROLLO DEL SISTEMA. DEBIDO A QUE LOS OBJETIVOS Y FUNCIONES SON DE ALGUNA FORMA NEBULOSOS, CUALQUIER COSA PARECE POSIBLE SI LAS "CORRECTAS" ASUMCIONES SON HECHAS: ES ESENCIAL QUE EL PROCESO DEL ANALISIS Y DEFINICION SEA CONDUCCIDO EN PARALELO CON UNA EVALUACION DE LA FACTIBILIDAD TECNICA. LAS CONSIDERACIONES QUE ESTAN NORMALMENTE ASOCIADAS CON LA FACTIBILIDAD TECNICA INCLUYEN:

RIESGO DE DESARROLLO. PUEDE EL SISTEMA SER DISEÑADO ASI QUE LAS FUNCIONES Y DESEMPEÑO NECESARIOS SEA ALCANZADO DENTRO DE LAS RESTRICCIONES DESCUBIERTAS DURANTE EL ANALISIS ?

DISPONIBILIDAD DE LOS RECURSOS. EL PERSONAL DISPONIBLE ESTA CAPACITADO PARA DESARROLLAR EL SISTEMA EN CUESTION ? ESTAN LOS OTROS RECURSOS (HARDWARE Y SOFTWARE) DISPONIBLES PARA CONSTRUIR EL SISTEMA ?

TECNOLOGIA. HA LA TECNOLOGIA PROCESADO A EL ESTADO QUE SOPORTARA EL SISTEMA ?

EL DOCUMENTO PRODUCIDO A PARTIR DE ESTE ESTUDIO ESTA FORMADO POR LAS SIGUIENTES SECCIONES:

- a) INTRODUCCION: UNA BREVE DESCRIPCION DE EL PROBLEMA Y EL MEDIO AMBIENTE EN EL CUAL EL SISTEMA VA A SER IMPLEMENTADO.
- b) ALTERNATIVAS. UNA PRESENTACION DE LAS CONFIGURACIONES ALTERNATIVAS DEL SISTEMA.
- c) DESCRIPCION DEL SISTEMA. REFERIRSE A LA ESPECIFICACION DEL SISTEMA.

d) ANALISIS BENEFICIO-COSTO. UNA JUSTIFICACION ECONOMICA PARA EL SISTEMA.

e) EVALUACION DEL RIESGO TECNICO. UNA PRESENTACION DE LA FACTIBILIDAD TECNICA.

f) RAMIFICACIONES LEGALES.

## a) Introduccion

EN EL CAPITULO I DE ESTE TRABAJO PRESENTAMOS DE UNA MANERA CLARA LA PROBLEMÁTICA EXISTENTE EN LOS CENTROS DE COMPUTO ACTUALES, DEBIDO A LAS DEFICIENCIAS EN LA METODOLOGIA USADA TRADICIONALMENTE EN EL DISEÑO DE SISTEMAS.

TAMBIEN HICIMOS PATENTE LA SITUACION QUE PREVALECE EN EL AREA DE VENTAS Y MOSTRAMOS EL MEDIO AMBIENTE EN EL CUAL EL SISTEMA VA A SER IMPLEMENTADO. ASI MISMO, DIMOS UNA DESCRIPCION DE LAS CARACTERISTICAS Y ALCANCES QUE DEBE CUMPLIR EL "SISTEMA DE ADMINISTRACION DE VENTAS".

LA NECESIDAD DE SOLUCIONAR ESTAS DEFICIENCIAS Y DE MOSTRAR LAS VENTAJAS DEL ENFOQUE MODERNO EN EL DESARROLLO DE SISTEMAS DIERON ORIGEN AL PRESENTE PROYECTO.

ES LABOR DE ESTE ESTUDIO PROBAR SU FACTIBILIDAD ECONOMICA, TECNICA Y LEGAL.

## **b) Alternativas**

CONSIDERANDO LAS CARACTERISTICAS Y METAS QUE DEBE CUMPLIR EL "SISTEMA DE ADMINISTRACION DE VENTAS", BASADOS EN LOS REQUERIMIENTOS DE LAS EMPRESAS ACTUALES, QUE EXIGEN UNA MAYOR EFICIENCIA Y EFICACIA DE LOS SISTEMAS DE COMPUTO QUE APOYAN Y REGULAN SUS DISTINTOS PROCESOS INTERNOS Y QUE DEBEN APORTAR LOS ELEMENTOS DE JUICIO REALES Y OPORTUNOS NECESARIOS PARA LA ADECUADA TOMA DE DECISIONES TENDIENTE A LA MEJOR ADMINISTRACION DE DICHAS EMPRESAS, ES QUE SE OBTUVO ESTA CONFIGURACION A PARTIR DE ESTA NUEVA METODOLOGIA, LA CUAL NOS PROPORCIONA UN "SISTEMA DE ADMINISTRACION DE VENTAS" QUE HACE USO OPTIMO DE LOS RECURSOS Y QUE GARANTIZA LA CALIDAD Y OPORTUNIDAD DE LA INFORMACION, DEBIDO A SU CARACTER INTEGRAL Y A SU NATURALEZA INTERACTIVA ENFOCADA AL USUARIO.

DE ESTO SE DESPRENDE EL HECHO DE QUE NO EXISTE NINGUNA ALTERNATIVA RAZONABLE QUE PROPORCIONE MAYORES VENTAJAS QUE LA PRESENTADA EN ESTE TRABAJO.

## **c) Descripcion del Sistema**

ESTE PUNTO SERA CUBIERTO EN SU TOTALIDAD EN LA SECCION DE "Especificacion del Sistema".



## d) Analisis Beneficio-Costo

LOS COSTOS INVOLUCRADOS EN EL DESARROLLO DEL PRESENTE PROYECTO QUEDAN CONSTITUIDOS POR:

## a) HARDWARE:

GASTOS DE INSTALACION:		\$9,982,510.60.
CARGOS UNICOS	1	***56,340.85.
CARGO MENSUAL	1	\$3,303,821.20.

## b) SOFTWARE:

CARGOS INICIALES	1	\$1,293,646.50.
CARGOS UNICOS	1	\$6,483,312.45.
CARGOS MENSUALES	1	**376,014.35.

c) DESARROLLO DEL SISTEMA : \$16,300,000.00.

EL DESGLOSE DE ESTE COSTO SE DARA EN EL CAPITULO DE "Planeacion del Software".

A PARTIR DE ESTOS DATOS DETERMINAMOS QUE SE REQUIERE UNA INVERSION INICIAL DE: \$17,815,817.80 Y UN PAGO MENSUAL DE: \$3,679,835.55 MAS \$2,716,667.00 DURANTE LOS 6 MESES QUE DURA EL DESARROLLO.

DE LA INVESTIGACION DE CAMPO QUE REALIZAMOS OBTUVIMOS QUE EN PROMEDIO UNA EMPRESA MEDIANA PERCIIBE POR CONCEPTO DE INGRESOS POR VENTAS \$240,709,000.00 MENSUALES.

UNO DE LOS GRANDES PROBLEMAS QUE AQUEJAN A LAS EMPRESAS RADICA EN LA FACTURACION, YA QUE EL CLIENTE RECIBE LA MERCANCIA Y 60 DIAS DESPUES LE ES COBRADA LA FACTURA, ESTO ORIGINA GRANDES PERDIDAS A LA EMPRESA, DEBIDO A QUE ESTE RETRASO EN LA RECUPERACION DE LA INVERSION EFECTUADA PARA EL PROCESO PRODUCTIVO GENERA UN COSTO QUE PODEMOS CUANTIFICAR EN \$22,064,290.00 MENSUALES CONSIDERANDO LA DE TASA DE INTERES DEL 35 % NETO ANUAL BANCARIO.

COMO CONSECUENCIA DE LA IMPLANTACION DEL "SISTEMA DE ADMINISTRACION DE VENTAS" PROPUESTO EN ESTE PROYECTO, SE TENDRA UN TIEMPO DE COBRANZA DE LA FACTURA DE MAXIMO 10 DIAS, LO QUE REPRESENTA UN AHORRO DE \$10,307,491.00 QUE CUBRE EL COSTO DE LA INVERSION INICIAL QUE DEBE HACERSE POR CONCEPTO DE LA ADQUISICION DE LOS RECURSOS DE HARDWARE Y SOFTWARE NECESARIOS PARA LA ADECUADA OPERACION DEL SISTEMA.

UNA VEZ HECHA ESTA INVERSION INICIAL, EL PAGO MENSUAL DURANTE LOS 6 PRIMEROS MESES SERIA EL 34.79 % DE ESTE AHORRO QUEDANDO EL 65.21 % COMO UN AHORRO NETO PARA LA EMPRESA; Y A PARTIR DEL 7o. MES EN ADELANTE EL PAGO MENSUAL SERA EL 20 % DEL MENCIONADO AHORRO, QUEDANDO EL 80 % COMO AHORRO NETO.

DE ESTE ESTUDIO SE PUEDE CONCLUIR QUE LA EMPRESA SOLO DEBE HACER LA INVERSION INICIAL, LA CUAL ES RECUPERABLE RAPIDAMENTE (DADOS LOS PORCENTAJES DE AHORRO MENCIONADOS EN EL PARRAFO ANTERIOR) AL MOMENTO DE INICIARSE LA OPERACION DEL SISTEMA Y A PARTIR DE AHI OBTENDRA CONSIDERABLES AHORROS EN LA INVERSION PARA LOS PROCESOS PRODUCTIVO Y ADMINISTRATIVO INVOLUCRADOS EN LAS VENTAS; DE AQUI SE JUSTIFICA LA FACTIBILIDAD ECONOMICA DEL PRESENTE PROYECTO.

## a) Evaluación del Sistema Técnico

DADAS LAS CARACTERÍSTICAS Y ALCANCES QUE VA A TENER EL "SISTEMA DE ADMINISTRACION DE VENTAS" Y LAS CARACTERÍSTICAS DEL EQUIPO IBM S/36 MENCIONADAS EN LA SECCION DE "Configuracion del Equipo" Y A LAS QUE SE PUEDE AGREGAR LAS PROPIAS DE SU SOFTWARE CONSISTENTES EN:

- FACILIDAD PARA EL DESARROLLO DE SISTEMAS INTERACTIVOS DEBIDO A QUE CUENTA CON PAQUETES PARA EL DESARROLLO DE FORMATOS DE PANTALLA Y A QUE LOS LENGUAJES Y UTILERIAS SON CAPACES DE MANEJARLAS FACILMENTE.

- FACILIDAD PARA LA OPTIMIZACION DEL USO DE MEMORIA DADA SU CAPACIDAD PARA MANEJAR "Over lays" QUE PERMITEN LA MODULARIDAD DE LOS PROGRAMAS.

- Y UN COMPLETO PAQUETE DE UTILERIAS QUE PERMITEN LA FACIL OPERACION Y EL ADECUADO CONTROL DE LAS FUNCIONES DEL EQUIPO, TALES COMO: OPERACIONES CON ARCHIVOS, RESPALDOS Y RECUPERACIONES, CONTROL DE LAS COMUNICACIONES CON LAS TERMINALES, ETC.

TODAS ESTAS CARACTERÍSTICAS PERMITEN ESTABLECER LA FACTIBILIDAD TECNICA DEL PROYECTO Y LA NULA POSIBILIDAD DE RIESGOS TECNICOS.

## 12. Modificaciones legales

A PARTIR DE LA PANORAMICA QUE SE HA DADO DEL SISTEMA DE ADMINISTRACION DE VENTAS SE DEDUCE QUE SU ALCANCE DE APLICACION ESTA REDUCIDO AL ENTORNO MISMO DE LA EMPRESA, YA QUE SU DESARROLLO ESTA ENFOCADO A FACILITAR LA LABOR DEL AREA DE VENTAS Y A PROVEER DE LOS ELEMENTOS DE JUICIO APROPIADOS A LAS AREAS DE DECISION DENTRO DE LA EMPRESA.

DE ESTE HECHO SE DERIVA QUE NO HAYA NINGUNA RESTRICCIÓN DE CARACTER LEGAL, SALVO LAS INVOLUCRADAS POR EL PROPIO SISTEMA DE VENTA, TALES COMO: EN CASO DE LA DEVOLUCION DE CHEQUES POR EL BANCO, SE COBRARA EL CARGO BANCARIO AL CLIENTE VIA UNA NOTA DE CARGO; EN CASO DE QUE LA FACTURA NO FUESE PAGADA EN EL PLAZO CONVENIDO SE EMITIRA UN PAGARE POR EL SALDO Y SE COBRARAN LOS INTERESES CORRESPONDIENTES, ETC., QUE PUDIERAN AFECTAR EL DESARROLLO DEL SISTEMA.

## ESPECIFICACION DEL SISTEMA

UNA PARTE FUNDAMENTAL EN LA CONCEPCION DE CUALQUIER SISTEMA ES ESTABLECER UN MARCO O GUIA GENERAL QUE NOS SIRVA COMO PARAMETRO BASICO PARA POSTERIORMENTE PROFUNDIZAR EN EL ANALISIS DEL SISTEMA, ESTABLECIENDO LAS BASES ALREDEDOR DE LAS CUALES DEBEMOS DESENVOLVERNOS. ESTAS BASES COMPRENDEN: FUNCIONES, RESTRICCIONES, COSTO Y PROGRAMA DEL SISTEMA.

LA ESPECIFICACION DEL SISTEMA ESTA FORMADO DE LAS SIGUIENTES SECCIONES:

- a) INTRODUCCION: ESTA SECCION DESCRIBE LOS OBJETIVOS DE EL SISTEMA Y EL MEDIO AMBIENTE EN EL CUAL EL SISTEMA OPERARA.
- b) DESCRIPCION FUNCIONAL: UNA DESCRIPCION DE CADA FUNCION DEL SISTEMA ES PROVISTA EN ESTA SECCION. LA DESCRIPCION COMPRENDE: TAREAS Y FUNCIONES A SER EJECUTADAS Y PRODUCTOS ESPERADOS DEL SISTEMA.
- c) RESTRICCIONES: LAS RESTRICCIONES ADMINISTRATIVAS Y TECNICAS QUE AFECTEN EL DESARROLLO DEL SISTEMA SON DESCRITAS EN ESTA SECCION. RESTRICCION IMPLICA LIMITACION. ESTA SECCION DEBE SER CUIDADOSAMENTE REVISADA PARA ASEGURAR QUE LA IMPLANTACION SATISFACTORIA DEL SISTEMA ES POSIBLE DENTRO DE LOS LIMITES ESPECIFICADOS.
- d) COSTO: ESTIMADOS DE COSTO PRECISO PUEDE SER IMPOSIBLE DETERMINAR EN ESTA ETAPA DEL PROCESO. LA PLANEACION DEL SOFTWARE DEBE SER CONDUCTIDA PARA AVERIGUAR LOS ESTIMADOS DE COSTO DETALLADOS.
- e) PROGRAMA: UN PROGRAMA DE DESARROLLO DEL SISTEMA PUEDE SER PROPUESTO CON UNA FECHA DE TERMINACION DETERMINADA POR EL USUARIO, IMPACTO EN EL MERCADO O FUERZAS EXTERNAS. COMO EL COSTO, UN PROGRAMA DE DESARROLLO DETALLADO NO PUEDE SER ESTABLECIDO SIN LA PLANEACION DETALLADA DEL SOFTWARE.

## al Introduccion

EL SISTEMA DE ADMINISTRACION DE VENTAS SURGIO POR LA NECESIDAD QUE TIENEN LAS EMPRESAS DE UN CONTROL EFICIENTE, OPORTUNO Y PRECISO DEL PROCESO ADMINISTRATIVO QUE IMPLICAN LAS VENTAS. DICHO SISTEMA TIENE A SU VEZ COMO META PRINCIPAL LA DE SOLUCIONAR TODAS LAS DEFICIENCIAS Y PROBLEMAS CITADOS EN EL CAPITULO I DE ESTE TRABAJO, TANTO PARA EL AREA DE PRODUCCION DENTRO DEL CENTRO DE COMPUTO COMO PARA EL USUARIO FINAL; PROPORCIONANDOLE UN MEDIO FACIL Y CONFIABLE QUE LE PERMITA OBTENER LOS CUADROS E INFORMES NECESARIOS QUE APOYEN Y LE SIRVAN DE BASE PARA LA REGULACION DE SUS DECISIONES.

DEDIDO A ESTO, EL DESARROLLO E IMPLANTACION DE ESTE SISTEMA SE ENCUENTRA RESPALDADO POR SUS ALCANCES Y POR EL "Estudio de Factibilidad" (INCLUIDO EN EL CAPITULO PRECEDENTE) QUE DEMUESTRA LA FACTIBILIDAD ECONOMICA, TECNICA Y LEGAL DEL PROYECTO. UN DESGLOSE MAS DETALLADO DE LOS OBJETIVOS DEL SISTEMA SERA CUBIERTO EN LA "Planeacion del Software".

**b) Descripción Funcional**

EL SISTEMA DE ADMINISTRACION DE VENTAS TIENE COMO FUNCIONES PRINCIPALES:

- a) MANTENIMIENTO DE CATALOGOS.
- b) CONTROL DEL PROCESO DE VENTAS DESDE EL LEVANTAMIENTO DEL PEDIDO HASTA LA EMISION DE LA FACTURAS CORRESPONDIENTES.
- c) CONTROL DE LAS ORDENES PENDIENTES POR PEDIDO Y CLIENTES.
- d) CONTROL DE LAS VENTAS DE CONTADO Y EMISION DE LA FACTURA CORRESPONDIENTE.
- e) CONTROL DE LOS MOVIMIENTOS AL ALMACEN DE PRODUCTO TERMINADO Y REFACCIONES, TANTO EN LA PLANTA COMO EN SUS BODEGAS.
- f) SURTIMIENTO DE PEDIDOS CON DOS OPCIONES: PRECIOS ACTUALES Y PRECIOS PEDIDO.
- g) SEGUIMIENTO Y CONTROL DE LA COBRANZA DE FACTURAS Y DOCUMENTOS GENERADOS AL CLIENTE, TALES COMO NOTAS DE CREDITO, CARGO Y PAGARES.
- h) CONTROL DE PAGOS Y ANTICIPOS AL CLIENTE, ASI COMO DE SUS SALDOS MENSUALES Y LINEA DE CREDITO.
- i) CONTROL DE VENTAS Y COBRANZA POR AGENTE.
- j) GENERACION DE REPORTES ESTADISTICOS DE LAS VENTAS POR PRODUCTO, CLIENTE Y AGENTE.
- k) GENERACION DE REPORTES ESTADISTICOS DE LOS MOVIMIENTOS AL ALMACEN DE PRODUCTO TERMINADO Y SUS BODEGAS.
- l) CONSULTAS EN LINEA DE CLIENTES (Datos generales y Saldos), PEDIDOS, FACTURAS Y SALDOS DEL ALMACEN.

- m) GENERACION DEL PROGRAMA DE COBRANZA.
- n) GENERACION DEL REPORTE DE COBRANZA, ADEUDOS VENCIDOS Y POR VENCER Y ESTADOS DE CUENTA.
- o) GENERACION DE REPORTE DE MOVIMIENTOS DIARIOS DE: PEDIDOS, FACTURAS, NOTAS DE ALMACEN, NOTAS DE CREDITO, CARGO Y PAGARES.



### **c) Restricciones**

DADAS LAS CARACTERISTICAS DEL SISTEMA Y DADO QUE SU AMBITO DE ACCION SE CONCENTRA A LA EMPRESA NO EXISTEN RESTRICCIONES DE CARACTER ADMINISTRATIVO QUE AFECTEN EL DESARROLLO DEL SISTEMA Y TAMPOCO EXISTEN RESTRICCIONES DE CARACTER TECNICO COMO SE DEMUESTRA EN EL "Estudio de Factibilidad Tecnica".

### **d) Costo**

UN ESTIMADO DEL COSTO INVOLUCRADO EN EL DESARROLLO DEL SISTEMA Y EN LA INFRAESTRUCTURA DE HARDWARE Y SOFTWARE NECESARIO PARA LA ADECUADA OPERACION DEL SISTEMA SE DIO EN LA SECCION DEL "Estudio de Factibilidad" CONCERNIENTE A LA "Factibilidad Economica".

### **e) Cronograma**

DADA LA URGENCIA QUE EXISTE EN EL AREA DE VENTAS Y EN EL CENTRO DE COMPUTO POR LA IMPLEMENTACION DEL "SISTEMA DE ADMINISTRACION DE VENTAS" DISEÑADO BAJO EL NUEVO ENFOQUE DE ANALISIS DE SISTEMAS, DEBIDO A LOS OBJETIVOS Y ALCANCES DEFINIDOS PARA ESTE, SE TIENE UN TIEMPO DE 6 MESES PARA EL DESARROLLO DE ESTE SISTEMA.

## PLANEACION DEL SOFTWARE

LA PLANEACION DEL SOFTWARE COMBINA DOS TAREAS: INVESTIGACION Y ESTIMACION. LA INVESTIGACION CONSISTE EN LA DEFINICION DE LOS ALCANCES DEL SOFTWARE. USANDO LA "Especificacion del Sistema" COMO GUIA, DESCRIBIREMOS LAS FUNCIONES DEL SOFTWARE DE MANERA GENERAL.

LA SEGUNDA FACETA ES LA "Estimacion", LA CUAL INVOLUCRA ESTIMACION DE RECURSOS, COSTOS Y PROGRAMA DE ACTIVIDADES, PARA ELLO REQUERIMOS EXPERIENCIA Y BUENA INFORMACION, LA ESTIMACION INVOLUCRA RIESGOS INHERENTES AL PROCESO, Y EXISTEN ADEMÁS ALGUNOS FACTORES QUE INCREMENTAN LOS RIESGOS COMO SON: COMPLEJIDAD, TAMAÑO Y ESTRUCTURA DEL PROYECTO.

LA PLANEACION DEL SOFTWARE INVOLUCRA LOS SIGUIENTES PASOS:

- 1.0 ALCANCES
  - 1.1 OBJETIVOS DEL PROYECTO
  - 1.2 FUNCIONES GENERALES
- 2.0 RECURSOS
  - 2.1 RECURSOS HUMANOS
  - 2.2 RECURSOS DE HARDWARE
  - 2.3 RECURSOS DE SOFTWARE
- 3.0 COSTO SOFTWARE
- 4.0 PROGRAMA DE ACTIVIDADES

### OBJETIVO DE LA PLANEACION DEL SOFTWARE I

EL OBJETIVO DE LA PLANEACION DEL SOFTWARE ES PROPORCIONAR UN ESQUEMA QUE SIRVA DE BASE AL GERENTE DE SISTEMAS PARA HACER ESTIMACIONES RAZONABLES DE RECURSOS, COSTOS Y PROGRAMA DE ACTIVIDADES. ESTAS ESTIMACIONES SON HECHAS DENTRO DE UN MARCO DE TIEMPO LIMITADO AL INICIAR UN PROYECTO DE SOFTWARE.

- 1.0 ALCANCES.

ESTE PUNTO CONTEMPLA UNA DESCRIPCION DE LOS LIMITES DEL SOFTWARE, ESTO ES, DATOS CUANTITATIVOS COMO SON: MAXIMO NUMERO DE USUARIOS SIMULTANEOS, MAXIMO TIEMPO DE RESPUESTA, ETC. POR OTRA PARTE SEÑALAMOS LAS RESTRICCIONES Y/O LIMITACIONES Y LOS FACTORES DE ATENUACION.

DEBEMOS DESCRIBIR Y EVALUAR LAS FUNCIONES DEL SOFTWARE.

EL FUNCIONAMIENTO DEL SISTEMA ESTA EN FUNCION DE LAS RESTRICCIONES DE TIEMPO DE PROCESAMIENTO, LIMITACIONES DE MEMORIA Y FACILIDADES ESPECIALES QUE DEPENDAN DEL EQUIPO.

INTERFACES CON LAS QUE ACTUA NUESTRO SOFTWARE COMO SON: HARDWARE (PROCESADOR Y PERIFERICOS) EN EL QUE SE EJECUTA EL SOFTWARE, DISPOSITIVOS CONTROLADOS POR EL SOFTWARE, SOFTWARE DE APOYO (UTILERIAS, FUNCIONES DEL SISTEMA OPERATIVO, ETC.)

POR ULTIMO LA CONFIABILIDAD DEL SOFTWARE NO SIEMPRE SE PUEDE CUANTIFICAR, PERO PODEMOS BASARNOS EN LA NATURALEZA DEL PROYECTO PARA FORMULAR ESTIMACIONES Y COSTO QUE ASEGUREN LA CONFIABILIDAD.

## 2.0 RECURSOS.

ESTIMACION DE RECURSOS REQUERIDOS PARA EL DESARROLLO DEL SISTEMA, HERRAMIENTAS (HARDWARE Y SOFTWARE) Y PERSONAL REQUERIDO, EN CADA RECURSO DEBEMOS ESPECIFICAR TRES CARACTERISTICAS: DESCRIPCION DEL RECURSO, A PARTIR DE CUANDO SERA REQUERIDO Y DURANTE CUANTO TIEMPO SE REQUERIRA, LOS DOS ULTIMOS PUNTOS NOS MARCAN LA VENTANA DE TIEMPO.

### Recurso Humano.

EL PLANEADOR DEBE EVALUAR INICIALMENTE LOS ALCANCES Y SELECCIONAR EL TIPO DE PROFESIONISTAS REQUERIDO, A NIVEL ORGANIZACIONAL Y ESPECIALISTAS, ESTO EN FUNCION DEL TAMAÑO DEL PROYECTO.

### Recursos de Hardware.

DEBEMOS DEFINIR TRES CATEGORIAS DE HARDWARE:

- PARA EL DESARROLLO DEL SISTEMA
- LA COMPUTADORA EN LA CUAL SE DESARROLLARA EL SISTEMA
- LOS ELEMENTOS DE HARDWARE DEL NUEVO SISTEMA

EL PLANEADOR DEBE DEFINIR CUIDADOSAMENTE LA VENTANA DE TIEMPO REQUERIDA PARA CADA RECURSO Y VERIFICAR QUE EL RECURSO ESTARA DISPONIBLE.

### Recursos de Software.

DEBEMOS DEFINIR DOS CATEGORIAS:

- SOFTWARE DE SOPORTE, USADO PARA APOYAR EN LA FASE DE DESARROLLO.
- SOFTWARE DE UTILERIA. TOMADO DE ALGUNA LIBRERIA, Y QUE LLEGA A FORMAR PARTE DEL NUEVO PROGRAMA.

LA PRODUCTIVIDAD DEL DESARROLLO PUEDE CRECER SUSTANCIALMENTE EMPLEANDO SOFTWARE DE SOPORTE, PERO EL PLANEADOR, DEBE HACER UNA EVALUACION DEL BENEFICIO-COSTO AL ADQUIRIR ESTE SOFTWARE DE SOPORTE PARA EL DESARROLLO.

DEBEMOS CONSIDERAR DOS ASPECTOS CUANDO EL SOFTWARE DE UTILERIA ES REQUERIDO.

- a) SI EXISTE UNA UTILERIA QUE CUBRE MIS REQUERIMIENTOS, SE DEBE ADQUIRIR SIEMPRE Y CUANDO SU COSTO SEA EQUIVALENTE AL COSTO DE SU DESARROLLO.
- b) SI EXISTE UNA UTILERIA QUE REQUIERE ALGUNA MODIFICACION, ANTES DE INTEGRARSE AL SISTEMA, DEBEMOS ACTUAR CON CUIDADO, YA QUE EL COSTO DE MODIFICACION PUEDE SER MAYOR AL COSTO DE DESARROLLO.

### 3.0 COSTO DEL SOFTWARE.

EL COSTEO DEL SOFTWARE DEBE COMPRENDER UNA SERIE DE PASOS SISTEMATICOS QUE NOS LLEVEN A UN COSTO ESTIMADO CON UN RIESGO ACEPTABLE, NOSOTROS EMPLEAREMOS LA TECNICA DE COSTEO DE ESFUERZO POR TAREA.

#### 4.0 PROGRAMA DE ACTIVIDADES.

EN ESTA ETAPA DEBEREMOS ESTIMAR UN PROGRAMA DONDE DISTRIBUIREMOS AL PERSONAL QUE REQUERIMOS PARA CADA TAREA EN EL TIEMPO DE ACUERDO AL ORDEN EN QUE SE DEBEN CUMPLIR ESTAS, DE ESTA MANERA ESTABLECEREMOS LA VENTANA DE DISPONIBILIDAD.

ES CONVENIENTE EMPLEAR ALGUN METODO DE PROGRAMACION DE ACTIVIDADES QUE NOS DETERMINE LA RUTA CRITICA Y DURACION DEL PROYECTO, ESTABLECIENDO MAS PROBABLEMENTE TIEMPOS ESTIMADOS PARA TAREAS INDIVIDUALES, CALCULAR TIEMPOS LIMITE QUE DEFINAN LAS VENTANAS DE TIEMPO PARA CADA TAREA.

## ALCANCES

## Objetivos del Proyecto

- a) DESARROLLAR UN SISTEMA DE INFORMACION QUE INVOLUCRE LA TOTALIDAD DEL PROCESO ADMINISTRATIVO DE LAS VENTAS, CONSIDERANDO PRINCIPALMENTE SUS DOS AREAS FUNDAMENTALES QUE SON: "Ventas" Y "Cartera",
- b) PROVEER UN CONTROL EFICIENTE, OPORTUNO Y PRECISO DEL PROCESO ADMINISTRATIVO DE LAS VENTAS.
- c) PROPORCIONAR INFORMACION VERAZ Y OPORTUNA QUE APOYE LA TOMA DE DECISIONES A NIVEL EJECUTIVO, PERMITIENDO CON ELLO LA CORRECTA APLICACION DE LAS POLITICAS Y LINEAMIENTOS NECESARIOS, PARA EL ADECUADO FUNCIONAMIENTO DE LA EMPRESA EN LA AREAS DE PLANEACION, COMERCIALIZACION, PRODUCCION Y VENTAS.
- d) MEJORAR EL SERVICIO AL CLIENTE, DEBIDO A LA EMISION INMEDIATA DE LOS DOCUMENTOS , CON LO QUE SE AGILIZARA SU DISTRIBUCION Y CODRO.
- e) DESARROLLAR UN SISTEMA INTERACTIVO QUE PERMITA LA INCORPORACION INMEDIATA DE LA INFORMACION, SU ACTUALIZACION Y LA OPERACION POR PARTE DEL USUARIO.
- f) BASADOS EN EL OBJETIVO ANTERIOR, MEJORAR SUSTANCIALMENTE EL TIEMPO EN LA OBTENCION DE RESULTADOS Y DE ESTA MANERA OPTIMIZAR LA LABOR ADMINISTRATIVA DE VENTAS.
- g) PERMITIR LA CAPTACION DE LA INFORMACION EN SU LUGAR DE ORIGEN Y EN EL MOMENTO EN QUE ESTA SE GENERA, DADA LA NATURALEZA INTERACTIVA DEL SISTEMA.

### Funciones Generales

#### 1) Mantenimiento de Catalogos.

PERMITE AL USUARIO HACER ALTAS, BAJAS, MODIFICACIONES Y CONSULTAS A LOS DISTINTOS CATALOGOS USADOS EN EL SISTEMA; DICHS CATALOGOS SON LOS SIGUIENTES: CLIENTES, AGENTES, COBRADORES, DEPOSITOS, ZONAS DE VENTA, GRUPOS DE COMPRA, GRUPOS DE DESCUENTO, GRUPOS DE PRECIO, PRECIOS, SECTORES, BANCOS, FLETES, ESTADOS Y MUNICIPIOS.

#### 2) Controlar el Proceso de Ventas, desde el Levantamiento del Pedido hasta la Emision de Las Facturas.

AL REGISTRARSE EL PEDIDO SE VERIFICARA QUE NO EXCEDA AL LIMITE DE CREDITO Y SE AFECTARAN LOS ARCHIVOS ESTADISTICOS DE VENTAS, CLIENTES, AGENTES Y LOS SALDOS DEL CLIENTE (QUE LLEVAN EL CONTROL DE LA INFORMACION A NIVEL MENSUAL). A CONTINUACION SE PROCEDERA A SURTIR PARCIAL O TOTALMENTE, A PRECIOS DE PEDIDO O ACTUALES SEGUN SE ELIJA; EN ESTE PASO SE HARAN LAS AFECTACIONES CORRESPONDIENTES A LOS SALDOS DEL PEDIDO, DEL CLIENTE, LAS ESTADISTICAS DE VENTA, AGENTES, ALMACEN Y CLIENTES Y SE PROCEDE A LA GENERACION DE LA FACTURA, UNA VEZ HECHO ESTO LO UNICO QUE RESTA ES LA EMISION DE DICHO DOCUMENTO.

#### 3) Control de Ordenes Pendientes por Pedido y Cliente.

ESTA FUNCION SE LLEVARA A CABO A TRAVES DE UN CONTROL DE LOS SALDOS DEL PEDIDO Y DE LOS SALDOS DEL CLIENTE.

#### 4) Control de las Ventas de Contado y Emision de La Factura correspondiente.

AL EFECTUARSE EL REGISTRO DE LA EMISION SE PROCEDERA A AFECTAR LOS SALDOS DEL CLIENTE, LAS ESTADISTICAS DE VENTAS, CLIENTES, AGENTES Y ALMACEN; DURANTE ESTE PASO SE PUEDEN EFECTUAR MODIFICACIONES AL CLIENTE. UNA VEZ QUE HA QUEDADO REGISTRADA LA FACTURA-REMISION SE PUEDE GENERAR LA FACTURA

GENERAL QUE PUEDE CONTENER A TODAS LAS FACTURAS-REMISION REGISTRADAS HASTA EL MOMENTO O PUEDE GENERARSE UNA FACTURA GENERAL POR CADA FACTURA-REMISION. YA QUE SE HA GENERADO LA FACTURA GENERAL SOLO QUEDA LLEVAR A CABO SU EMISION.

- 5) Control de los Movimientos al Almacen de Producto Terminado y Refacciones en la Planta y sus Bodegas.

ESTA FUNCION SE LLEVARA A CABO A TRAVES DE CONTROLAR UN ESTADISTICO DEL ALMACEN QUE CONTENGA LOS SALDOS DE CADA UNO DE LOS POSIBLES MOVIMIENTOS QUE PUEDEN EFECTUARSE, DICHO CONTROL SE LLEVARA A NIVEL DIARIO, ANUAL Y GENERAL.

- 6) Seguimiento y Control de la Cobranza de las Facturas y de los Documentos generados al Cliente, tales como Notas de Credito, Cargo y Pagares.

ESTE CONTROL SE LLEVARA A CABO POR MEDIO DE LOS SALDOS DE LA FACTURA, NOTAS DE CARGO, CREDITO Y PAGARES, DEL CLIENTE Y DEL AGENTE, Y POR EL MANEJO DE UNA FECHA DE VENCIMIENTO Y DE REPROGRAMACION QUE PERMITIRA LA EMISION DIARIA DEL PROGRAMA DE COBRANZAS.

DICHO PROGRAMA SE DISTRIBUYA A LOS COBRADORES PARA SU CUERPO Y DEVOLVERAN UN REPORTE DE LA COBRANZA QUE INDICARA LO COBRADO Y LO REPROGRAMADO, EL CUAL SE CAPTARA PARA ACTUALIZAR LOS SALDOS. ADICIONALMENTE A ESTO SE EMITIRAN LOS ESTADOS DE CUENTA DEL CLIENTE.

- 7) Control de Pagos y Anticipos del Cliente, asi como de sus Saldos mensuales y Lineas de Credito.

PARA LLEVAR A CABO ESTA FUNCION SE CONTROLARA UN ARCHIVO DE SALDOS DEL CLIENTE CON PERIODICIDAD MENSUAL QUE CONTENGA CADA UNO DE LOS MOVIMIENTOS EFECTUADOS AL CLIENTE, TALES COMO PAGOS (DE VERTAS A CREDITO Y DE CONTADO), ANTICIPOS, CARGOS, CREDITOS, COMPRAS A CREDITO, COMPRAS DE CONTADO, DESCUENTOS APLICADOS, LIMITE DE CREDITO AUTORIZADO, LO AMORTIZADO Y LO PEDIDO.



- 8) Generacion de Reportes Estadisticos de las Ventas por Producto Cliente y Agente y Movimientos al Almacen.

LA EMISION DE ESTOS REPORTES SE LLEVARA A CABO A PARTIR DE LAS ESTADISTICAS DE VENTAS, CLIENTES, AGENTES Y ESTADISTICAS DE ALMACEN, YA QUE ESTOS CUENTAN CON TODA LA INFORMACION NECESARIA A NIVEL MENSUAL Y EN EL CASO DEL ALMACEN A NIVEL DIARIO.

- 9) Consultas en Linea de: Clientes (Datos Generales y Saldos), Pedidos, Facturas y Saldos del Almacen.

ESTA FUNCION TIENE COMO OBJETIVO EL DE PROVEER AL EJECUTIVO DE UN MEDIO PARA RECUPERAR DE UNA MANERA RAPIDA Y SENCILLA LA INFORMACION DE CADA UNO DE LOS TOPICOS MENCIONADOS, PARA LLEVARLO A CABO SE HARA USO DE LOS ESTADISTICOS Y ARCHIVOS DE SALDOS EXISTENTES.

- 10) Generacion de Reportes de Movimientos Diarios del Pedidos, Facturas, Notas de Almacen, Notas de Credito, Cargo y Pagares.

ESTA FUNCION SE REALIZARA A TRAVES DEL USO DE UN ARCHIVO DE FECHAS-DOCUMENTO, QUE TENDRA LA HISTORIA DE CADA UNO DE LOS MOVIMIENTOS EFECTUADOS A CADA UNO DE LOS DOCUMENTOS POR FECHA.

## R E C U R S O S

## RECURSOS HUMANOS.

TIPO DE PUESTO	CANTIDAD	TIEMPO	A PARTIR DE
Gerente de Sistemas	1	6	1er. Mes
Lider de Proyecto	1	6	1er. Mes
Analista - Programador	2	5	2o. Mes
Programador	3	4	2o. al 5o. Mes

## RECURSOS DE HARDWARE:

## a) PARA EL DESARROLLO DEL SISTEMA.

- PROCESADOR IBM/S36 1MB DE MEMORIA REAL 800MB DE ALMACENAMIENTO EN DISCO
- 4 TERMINALES MONOCROMATICAS
- 1 IMPRESORA DE MATRIZ (240 LPM)
- 1 IMPRESORA DE CADENA (650 LPM)

## b) COMPUTADORA EN LA CUAL SE INSTALARA EL SISTEMA:

- 1 PROCESADOR IBM S/36 / 1 MB DE MEMORIA REAL  
800 MB DE ALMACENAMIENTO EN DISCO
- 20 TERMINALES MONOCROMATICAS
- 2 TERMINALES DE COLOR
- 3 IMPRESORAS DE MATRIZ
- 1 IMPRESORA DE CADENA
- 1 UNIDAD DE CINTA

## c) ELEMENTOS DE HARDWARE DEL NUEVO SISTEMA.

NO HAY ELEMENTOS ADICIONALES PARA EL NUEVO SISTEMA.

## RECURSOS DE SOFTWARE:

a) SOFTWARE DE SOPORTE, USADO PARA APOYAR EN LA ETAPA DE DESARROLLO.

- EDITOR PARA PROGRAMACION INTERACTIVA
- GENERADOR DE PANTALLAS
- COMPILADOR COBOL
- "Linkage editor" CON OPCION PARA MANEJO DE "Overlay's"

b) SOFTWARE DE APOYO PARA LA OPERACION DEL SISTEMA.

- FUNCIONES PROPIAS DEL SISTEMA OPERATIVO (OCL, CONTROL DEL SPOOL)
- UTILERIAS:  
GENERACION, BAJA, RESPALDO, COPIA, ETC. DE ARCHIVOS,  
SORT.

## C a r t e r a D e l S o f t w a r e

TAREAS	Análisis	Diseño	Programación	Prueba	Total	LOC	ILDC
FUNCIONES							
VENTAS							
Catálogos	1	1	2	1	5	250	1250
Pedidos	2	2	2	2	8	180	1440
Almacen	2	2	3	2	9	150	1350
Surtimiento y Utas.Cont.	2	2	2	2	8	150	1200
Facturación	2	2	2	1	7	200	1400
CARTERA							
Catálogos	1	1	1	1	4	250	1000
Clientes	2	2	2	1	7	200	1400
Cobranza	2	2	3	2	9	150	1350
Creditos, Cargos y Pag.	2	2	3	2	9	180	1620
T O T A L	16	16	20	14	66	---	12010
Costo Mensual (miles \$)	300	250	200	250			
COSTO TOTAL							
(miles \$)	4800	4000	4000	3500	16300		
					*****		

## TIEMPO DE DURACION DEL PROYECTO.

$$td = ((L \times 3) / ((C \times 3) \times K))^{**} (1/4)$$

$$L = 12010 \text{ LOC}$$

$$C = 12,500 \text{ (Constante de ambiente optimo de desarrollo)}$$

$$E = 66/12 = 5.5$$

$$K = E/4 = 1.375$$

$$td = 0.49 \text{ años} = 6 \text{ meses de tiempo de desarrollo.}$$

\*\*\*\*\*

## P R O G R A M A   D E   A C T I V I D A D E S

	TIEMPO	PERSONAS
1.- ESPECIFICACION DE LOS REQUERIMIENTOS DEL SOFTWARE	2 Semanas	GS,LP
2.- DISEÑO	4 Semanas	GS,LP,2-AP
2.1 ESTRUCTURA DEL SISTEMA		
2.2 DISEÑO DE MENUS		
2.3 DISEÑO DE PANTALLAS		
2.4 DISEÑO DE INFORMES Y DOCUMENTOS		
3.- DESARROLLO	12 Semanas	GS,LP,2-AP, 3-PR
3.1 PROGRAMACION		

### VENTAS

Catalogos  
 Pedidos  
 Almacen de Producto Terminado  
 Surtimiento y Ventas de Contado  
 Facturacion

### CARTERA

Catalogos  
 Clientes  
 Cobranza  
 Creditos, Cargos y Pagares

- 3.2 PRUEBAS INTERNAS
- 3.3 PRUEBA GENERAL CON EL USUARIO  
OBSERVACIONES  
VISTO BUENO
- 3.4 MANUAL DEL SISTEMA

- 4.- IMPLANTACION 4 Semanas GS, LP, 2-AP  
3-PR
- 4.1 CARGA DE CATALOGOS
- 4.2 SALDOS INICIALES
- 4.3 PARALELO
- 4.4 OBSERVACIONES
- 4.5 VISTO BUENO
- 4.6 LIBERACION

- \* GS= Gerente de Sistemas
- \* LP= Lider de Proyectos
- \* AP= Analista-Programador
- \* PR= Programador

## ESPECIFICACION DE LOS REQUERIMIENTOS DEL SOFTWARE

## ESPECIFICACION DE LOS REQUERIMIENTOS DEL SOFTWARE

LA TAREA DE ANALISIS DE REQUERIMIENTOS CONTEMPLA LA DEFINICION A DETALLE DE LOS ALCANCES DEFINIDOS EN LA PLANEACION DEL SOFTWARE, ES UN TRABAJO CONJUNTO ENTRE EL DISEÑADOR Y EL USUARIO; EL USUARIO EXPLICARA CON DETALLE LOS PUNTOS QUE ANTES SOLO SE CONTEMPLARON DE MANERA GENERAL, SEÑALANDO A DETALLE SUS CARACTERISTICAS Y FUNCIONAMIENTO, EL DISEÑADOR ACTUARA ENTONCES COMO INTERROGADOR, CONSULTOR Y SOLUCIONADOR DE PROBLEMAS.

EL ANALISIS DE LOS REQUERIMIENTOS DEL SOFTWARE CUBRIRA LOS SIGUIENTES OBJETIVOS:

- PROPORCIONAR UN FUNDAMENTO PARA EL DESARROLLO DEL SOFTWARE, MEDIANTE LA DEFINICION DEL FLUJO Y ESTRUCTURA DE LA INFORMACION.
- DESCRIBE EL SOFTWARE IDENTIFICANDO DETALLES DE LAS INTERFACES, PROPORCIONANDO UNA DESCRIPCION DETALLADA DE FUNCIONES, RESTRICCIONES DE DISEÑO Y DEFINICION DE LOS REQUERIMIENTOS DE VALIDACION.
- SE DEBE ESTABLECER UN CONTACTO TOTAL CON EL USUARIO PARA QUE LOS DOS OBJETIVOS ANTERIORES SE CUMPLAN.

EL ANALISIS DE LOS REQUERIMIENTOS DEL SOFTWARE INVOLUCRA LOS SIGUIENTES PASOS:

### 1.- INTRODUCCION

### 2.- DESCRIPCION DE INFORMACION

- a. Diagrama de Flujo de Datos
- b. Representacion de la Estructura de Datos
- c. Descripcion de Interfaces del Sistema
- d. Interfaces Internas

### 3.- DESCRIPCION FUNCIONAL

- a. Funciones



b. Limites del Funcionamiento

c. Clases de Pruebas

#### 4.- CRITERIOS DE VALIDACION

##### 1.- INTRODUCCION.

- ESTABLECE LOS OBJETIVOS DEL SISTEMA.

##### 2.- DESCRIPCION DE INFORMACION.

- PROPORCIONA UNA DESCRIPCION DETALLADA DEL PROBLEMA QUE EL SOFTWARE HA DE RESOLVER, MEDIANTE LA DOCUMENTACION DE LA ESTRUCTURA Y FLUJO DE LA INFORMACION.

##### 3.- DESCRIPCION FUNCIONAL.

- DESCRIBE CADA FUNCION REQUERIDA PARA RESOLVER EL PROBLEMA.

##### 4.- CRITERIOS DE VALIDACION.

- ESTA SECCION ACTUA COMO UNA REVISION IMPLICITA DE LA INFORMACION Y REQUERIMIENTOS FUNCIONALES.

## 1.- Introduccion

ESTE PROYECTO DE SOFTWARE, SURGE DEBIDO A LA NECESIDAD DE CONTAR CON UN DISEÑO QUE DE UN ENFOQUE INTEGRAL DEL PROCESO ADMINISTRATIVO DE VENTAS, ASI TAMBIEN SE BUSCA EMPLEAR UN ENFOQUE MODERNO DEL ANALISIS, DISEÑO Y DESARROLLO DE SISTEMAS, HACIENDO USO DE LAS GRANDES FACILIDADES QUE HOY EN DIA OFRECE UN EQUIPO DE COMPUTO.

EL PRESENTE TRABAJO TIENE COMO OBJETIVO FUNDAMENTAL EL DESARROLLO DE UN "Sistema de Administracion de Ventas", EN SUS FASES DE ANALISIS, DISEÑO, DESARROLLO E IMPLANTACION, EL CUAL CUMPLA CON LOS SIGUIENTES ASPECTOS FUNDAMENTALES:

- a) SER TOTALEMENTE INTERACTIVO
- b) ENFOCADO COMPLETAMENTE AL USUARIO
- c) SER UN SISTEMA INTEGRAL, ES DECIR QUE EN SI MISMO TODO ESTE RELACIONADO, CUBRA LA TOTALIDAD DE LAS ALTERNATIVAS Y OFREZCA FLEXIBILIDAD.
- d) QUE PUEDA SER LIGADO FACILMENTE A LOS SISTEMAS RELACIONADOS CON EL.
- e) QUE SE PUEDA APLICAR EN EMPRESAS DE DIVERSOS TIPOS Y ACTIVIDADES.
- f) DEBE SER DESARROLLADO CON LAS FACILIDADES Y RECURSOS QUE HOY EN DIA OFRECE UN EQUIPO DE COMPUTO MEDIANO.

## 2.- Descripción de Información

- a. Diagramas de Flujos de Datos (Ver anexo no. 1)
- b. Representación de la Estructura de Datos (Ver anexo no. 2)
- c. Descripción de Interfaces del Sistema.

- NO CONTEMPLA LA IMPLEMENTACION DE INTERFASES, AUNQUE EL DISEÑO DEBE PREVEER LA FACILIDAD PARA LLEVARLAS A CABO CUANDO SE REQUIERA.

- d. Interfaces Internas.

- EL SISTEMA CONTEMPLA DOS INTERFASES FUNDAMENTALES QUE SON LAS SIGUIENTES:

### d.1) VENTAS - ALMACEN DE PRODUCTO TERMINADO

EN ESTA INTERFACE EL AREA DE VENTAS EN SU ETAPA DE SURTIMIENTO, VERIFICARA QUE HAYA EXISTENCIAS EN EL ALMACEN DE PRODUCTO TERMINADO PARA PODER LLEVAR A CABO LA OPERACION, DE NO SER ASI SE RECHAZARA EL SURTIMIENTO , Y EN CASO DE HABER EXISTENCIAS, SE ACEPTARA EL MOVIMIENTO Y ACTUALIZAREMOS EL ALMACEN, DANDO EL SURTIMIENTO COMO UNA EXISTENCIA COMPROMETIDA, LO CUAL DECREMENTA LA EXISTENCIA REAL EN EL ALMACEN.

EN UNA SEGUNDA ETAPA, AL MOMENTO DE GENERAR LA FACTURA LA EXISTENCIA COMPROMETIDA, SE TRASPAGA A UNA SALIDA POR VENTAS, CON LO CUAL SE COMPLETA EL CICLO DE VENTAS.

#### d.2) ALMACEN DE PRODUCTO TERMINADO -- TESORERIA

LA INTERFACE SE ESTABLECE DURANTE EL PROCESO DE DEVOLUCION DE MERCANCIA POR PARTE DEL CLIENTE, EN ESTA ETAPA LA DEVOLUCION ES REGISTRADA A TRAVES DEL ALMACEN DE PRODUCTO TERMINADO, Y HACEMOS REFERENCIA A LA FACTURA INVOLUCRADA, GENERANDO DE MANERA AUTOMATICA LA NOTA DE CREDITO CORRESPONDIENTE, AFECTANDO LOS SALDOS DE LA FACTURA O EN CASO DE QUE YA ESTUVIERA PAGADA, EL CREDITO SE APLICARIA EN OTRAS FACTURAS A CARGO DEL CLIENTE.

#### d.3) VENTAS - CREDITO Y COBRANZA.

LA INTERFACE ENTRE ESTOS DOS MODULOS ESTA DETERMINADA A TRAVES DE LA GENERACION DE LA FACTURA, UNA VEZ LLEVADA A CABO ESTA OPERACION POR EL AREA DE VENTAS, EL CONTROL PASARA A SER RESPONSABILIDAD DEL AREA DE CREDITO Y COBRANZA, Y ESTA AREA SERA RESPONSABLE DEL COBRO Y GENERACION DE LOS DOCUMENTOS DE CREDITO, CARGO Y PAGARES APLICABLES AL CLIENTE.

### 3.- Descripción Funcional

#### a) FUNCIONES.

##### Menú VEM010 Registro de Movimientos (Ventas).

- 1.- PERMITIR EL REGISTRO DE LOS PEDIDOS ASI COMO SU MODIFICACION VALIDANDO CONTRA LAS CONDICIONES Y LINEA DE CREDITO DEL CLIENTE, ASI MISMO DEBE PERMITIR EL CAMBIO DEL LUGAR DE SURTIMIENTO Y LOS DATOS DE LA PERSONA A QUIEN SE VA A CONSIGNAR EL PEDIDO Y LA POSIBLE APLICACION DE UNA BONIFICACION Y/O UNA NOTA DE CAJA POR ANTICIPOS QUE HAYA HECHO EL CLIENTE. TAMBIEN DEBE LLEVARSE UN CONTROL ESTADISTICO A NIVEL DE PEDIDO POR EL CLIENTE, VENTAS Y EL AGENTE.
- 2.- PERMITIR EL SURTIMIENTO TOTAL O PARCIAL DEL PEDIDO A PRECIOS ACTUALES O A PRECIOS AL MOMENTO DE SU REGISTRO, PERMITIENDO CON ESTO UN CONTROL DE LO PENDIENTE DE SURTIR (Back-order) Y DE LAS EXISTENCIAS DIARIAS DEL ALMACEN, ASI MISMO SE LLEVARA UN CONTROL DE LO SURTIDO A NIVEL DEL CLIENTE, PEDIDO, VENTAS Y EL AGENTE. OTRO ASPECTO IMPORTANTE EN ESTE PUNTO ES QUE SE PERMITIRA LA MODIFICACION DE UN SURTIMIENTO YA EFECTUADO Y SE OBTENDRA COMO PRODUCTO LA FACTURA CORRESPONDIENTE.
- 3.- PERMITIR EL REGISTRO DE LAS VENTAS DE CONTADO EFECTUADAS EN EL DIA, POR MEDIO DE LA CAPTURA DE LAS REMISIONES CORRESPONDIENTES, ESTO CON EL OBJETO DE MANTENER AL DIA LAS EXISTENCIAS DEL ALMACEN. TAMBIEN SE PERMITIRA EN ESTE PUNTO EL CAMBIO DEL LUGAR DE SURTIMIENTO Y LOS DATOS DE LA PERSONA A LA QUE SE VA A CONSIGNAR LA MERCANCIA, ASI MISMO PERMITIRA LA APLICACION DE UNA BONIFICACION Y LA FACILIDAD PARA MODIFICAR LA VENTA DE CONTADO CUANDO SEA NECESARIO.
- 4.- A PARTIR DEL REGISTRO DE LAS VENTAS DE CONTADO SE DEBE PERMITIR LA GENERACION DE UNA FACTURA GENERAL QUE INVOLUCRE A TODAS LAS VENTAS DE CONTADO EFECTUADAS HASTA UN CIERTO DIA, O LA GENERACION DE UNA FACTURA GENERAL POR CADA VENTA DE

CONTADO, ASI MISMO, DEBE PERMITIRSE EL REGISTRO DE LAS VENTAS POR ESTE CONCEPTO COMO INFORMACION ESTADISTICA A NIVEL DEL CLIENTE, VENTAS Y AGENTES.

Menu: VEM101 Registro de Movtos. al Almacen de Producto Terminado.

1.- REGISTRO DE MOVIMIENTOS AL ALMACEN DE PRODUCTO TERMINADO. MANEJANDO LOS SIGUIENTES TIPOS DE MOVIMIENTOS.

ENTRADAS:

a) PASE A BODEGA. ENTRADAS AL ALMACEN DE PRODUCTO TERMINADO, A TRAVES DEL AREA DE PRODUCCION.

b) DEVOLUCIONES. MERCANCIA QUE EL CLIENTE DEVUELVE POR DIVERSAS CAUSAS.

c) HOSPITAL. REGISTRO DE ENTRADAS POR CONCEPTO DE PRODUCTOS QUE SE ENCONTRABAN EN EL HOSPITAL.

d) OTRAS ENTRADAS. REGISTRO DE ENTRADAS POR ALGUN CONCEPTO NO CONTEMPLADO EN LOS ANTERIORES.

SALIDAS:

a) CONSIGNACION A DEPOSITOS. ENVIO DE PRODUCTOS DEL ALMACEN DE PRODUCTO TERMINADO A LOS DEPOSITOS REGIONALES, PARA SU VENTA.

b) CONSIGNACION INTERDEPOSITOS. ENVIO DE PRODUCTOS DE UN DEPOSITO A OTRO, O DE UN DEPOSITO AL ALMACEN DE PRODUCTO TERMINADO.

c) HOSPITAL. ENVIO DE PRODUCTOS AL HOSPITAL, POR DETECTARSE QUE TIENEN ALGUN DEFECTO.

d) OTRAS SALIDAS. PARA CONCEPTOS QUE NO ESTEN CONTEMPLADOS EN NINGUNO DE LOS PUNTOS ANTERIORES.

Menu: VEM100 Registro de Catalogos (Ventas),

5.- PERMITIR EL REGISTRO Y MANTENIMIENTO DE CADA UNO DE LOS CATALOGOS QUE SERVIRAN PARA IDENTIFICAR LAS CARACTERISTICAS DEL CLIENTE, DICHS CATALOGOS SON LOS SIGUIENTES:

- 5.1) SECTORES. SE EMPLEARA PARA IDENTIFICAR A QUE SECTOR PERTENECE EL CLIENTE: PUBLICO, PRIVADO O PARAESTATAL.
- 5.2) ZONAS DE VENTA. PERMITE IDENTIFICAR LA UBICACION GEOGRAFICA DEL CLIENTE, POR LO TANTO, CONTIENE TODAS LAS DIVISIONES TERRITORIALES VALIDAS.
- 5.3) GRUPOS DE COMPRA. CONTIENE EL REGISTRO DE TODOS LOS GRUPOS DE COMPRA VALIDOS EN LOS QUE ALGUNOS CLIENTES SE HAN AGRUPADO PARA LA OBTENCION DE MEJORES CONDICIONES DE COMPRA.
- 5.4) DEPOSITOS. EN ESTE CATALOGO SE REGISTRARAN TODOS LOS DEPOSITOS (BODEGAS) EXISTENTES EN LA EMPRESA EN LAS CUALES SE PODRA SURTIR UN PEDIDO O EFECTUARSE VENTAS DE CONTADO.
- 5.5) GRUPOS DE PRECIOS DE PRODUCTO TERMINADO. CONTENDRA EL REGISTRO DE TODAS LAS LISTAS DE PRECIOS EXISTENTES AUTORIZADOS PARA OBTENER EL COSTO DE LA FACTURA, EN ESTE CASO SOLO SE CONSIDERARAN LAS LISTAS DE PRECIO DE PRODUCTO TERMINADO.
- 5.6) GRUPOS DE PRECIOS DE REFACCIONES. IGUAL QUE EL PUNTO ANTERIOR SOLO QUE PARA EL CASO DE REFACCIONES.
- 5.7) PRECIOS. CONTENDRA EL PRECIO Y EL CARGO POR MANEJO POR ARTICULO PARA CADA UNA DE LAS LISTAS DE PRECIO MENCIONADAS EN LOS PUNTOS ANTERIORES.
- 5.8) GRUPOS DE DESCUENTO. PERMITE LA IDENTIFICACION DE CADA UNO DE LOS PAQUETES DE DESCUENTO EXISTENTES Y

AUTORIZADOS QUE PUEDEN SER ASIGNADOS AL CLIENTE. CADA PAQUETE SE ENCUENTRA FORMADO POR LOS SIGUIENTES DESCUENTOS:

- a) % DE DESCTO. EN PRODUCTO TERMINADO.
- b) % DE DESCTO. EN REFACCIONES.
- c) % DE DESCTO. POR PRONTO PAGO.
- d) % DE DESCTO. ESPECIAL.

5.9) AGENTES. PERMITE IDENTIFICAR Y CARACTERIZAR A CADA UNO DE LOS AGENTES AUTORIZADOS POR LA EMPRESA. LA CARACTERIZACION DEL AGENTE CONSISTE EN IDENTIFICAR:

- a) LAS ZONAS DE VENTA EN QUE OPERARA.
- b) LOS DEPOSITOS A LOS QUE PERTENECE.
- c) SI EL AGENTE ES VENEDOR O COBRADOR O AMBOS.

5.10) ESTADOS Y MUNICIPIOS. CONTIENE CADA UNO DE LOS NOMBRES DE LOS ESTADOS Y MUNICIPIOS EXISTENTES EN LA REPUBLICA MEXICANA.

5.11) FLETES. PERMITE LA IDENTIFICACION DE CADA UNA DE LAS VIAS DE ENLACE EXISTENTES.

5.12) BANCOS. PERMITE LA IDENTIFICACION DE CADA UNO DE LOS BANCOS EXISTENTES.



**Menu: UEM011 Consultas (Ventas)**

6.- PROVEER DE UN MEDIO QUE PERMITA LA FACIL RECUPERACION DE LA INFORMACION EN FORMA INTERACTIVA EN CADA UNO DE LOS SIGUIENTES CONCEPTOS:

6.1) CLIENTES. PERMITIRA LA CONSULTA TANTO DE LOS DATOS GENERALES DEL CLIENTE Y SUS CARACTERISTICAS, COMO DE SUS SALDOS. ESTA INFORMACION SE PROVEERA TANTO A NIVEL MENSUAL Y ANUAL COMO A NIVEL DE TODOS LOS CLIENTES EN LA EMPRESA; DICHS SALDOS SERAN DE LOS SIGUIENTES RUBROS:

6.1.1) LIMITE DE CREDITO

6.1.2) ANTICIPOS

6.1.3) AMORTIZADO

6.1.4) DISPONIBLE

6.1.5) LO PEDIDO

6.1.6) LO CANCELADO

6.1.7) LO FACTURADO POR VENTAS A CREDITO

6.1.8) LO FACTURADO POR VENTAS DE CONTADO

6.1.9) LO DEVUELTO

6.1.10) DESGLOSE DE CADA UNO DE LOS DESCUENTOS Y CARGOS APLICADOS AL CLIENTE.

6.1.11) LO PAGADO EN VENTAS A CREDITO

6.1.12) LO PAGADO EN VENTAS DE CONTADO

6.1.13) EL SALDO VENCIDO Y DESDE QUE FECHA

6.1.14) EL MONTO Y NUMERO DE LOS CHEQUES DEVUELTOS

6.1.15) EL SALDO FINAL.

6.2) PEDIDOS. PERMITIRA LA CONSULTA TANTO DE LOS DATOS GENERALES DEL PEDIDO, COMO DEL ESTADO ACTUAL DE CADA UNO DE SUS ARTICULOS, DICHO ESTADO ACTUAL INVOLUCRA LOS SIGUIENTES CONCEPTOS:

6.2.1) LO PEDIDO

6.2.2) LO CANCELADO

6.2.3) LO FACTURADO

6.2.4) LO PENDIENTE POR SURTIR

6.3) FACTURAS. PERMITIRA LA CONSULTA TANTO DE LOS DATOS GENERALES DE LA FACTURA COMO EL ESTADO ACTUAL DE CADA UNO DE LOS ARTICULOS QUE ESTA CONTIENE, DICHO ESTADO ACTUAL INVOLUCRA LOS SIGUIENTES CONCEPTOS:

6.3.1) LO FACTURADO

6.3.2) LO DEVUELTO

6.4) ALMACEN DE PRODUCTO TERMINADO Y REFACCIONES. PERMITIRA LA OBTENCION EN FORMA INTERACTIVA DEL ESTADO Y LOS MOVIMIENTOS EFECTUADOS A NIVEL DIARIO, ANUAL Y GENERAL DE CADA UNO DE LOS ARTICULOS EXISTENTES, ASI MISMO SE PROVEERA UN MENU DE ARTICULOS A PARTIR DE UNA CLAVE ESPECIFICA PARA FACILITAR SU IDENTIFICACION, LA INFORMACION DE SALDOS INVOLUCRA LOS SIGUIENTES CONCEPTOS:

6.4.1) PASE A BODEGA

6.4.2) CONSIGNACION A DEPOSITOS

6.4.3) CONSIGNACION ENTRE DEPOSITOS

6.4.4) SALIDAS A HOSPITAL

6.4.5) ENTRADAS DE HOSPITAL

6.4.6) VENTAS

6.4.7) EXISTENCIA COMPROMETIDA

6.4.8) EXISTENCIA ACTUAL

6.5) CATALOGOS. PERMITE LA RECUPERACION DE TODA LA INFORMACION CAPTURADA, EN FORMA INTERACTIVA, PARA CADA UNO DE LOS CATALOGOS RECONSIDERADOS ANTERIORMENTE.

#### **Menu VEM10 Consulta de Catalogos (Ventas).**

1.- PROVEER DE CONSULTAS EN LINEA DE LOS DIFERENTES CATALOGOS QUE MANEJA EL SISTEMA COMO SON:

Sectores

Zonas de Venta

Grupos de Compra

Depositos

Grupos de Precios, Producto Terminado

Grupos de Precios Refacciones

Precios

Grupos de Descuento

Agentes y/o Cobradores

Estados y Municipios

Fletes

Bancos

**Menu: VEM012 Impresion de Informes y Documentos (Ventas)**

7.- PROVEER AL USUARIO DE UN MODULO QUE LE PERMITA LA GENERACION DE TODOS LOS INFORMES Y DOCUMENTOS QUE REQUIERA, DICHS INFORMES SON LOS SIGUIENTES:

7.1) DIARIO DE PEDIDOS. CONTIENE LA INFORMACION CONCERNIENTE A TODOS LOS PEDIDOS REGISTRADOS EN UN DIA EN PARTICULAR. ESTA INFORMACION INVOLUCRA: EL No. DEL PEDIDO, DATOS DEL CLIENTE, CONDICIONES DE PAGO Y LA INFORMACION DE TODOS LOS ARTICULOS INCLUIDOS EN EL. CADA ARTICULO TENDRA SU CLAVE, DESCRIPCION, LO PEDIDO (EN UNIDADES E IMPORTE), LO CANCELADO, LO FACTURADO, LO DEVUELTO Y EL BACK-ORDER CORRESPONDIENTE.

7.2) DIARIO DE FACTURAS. CONTIENE TODA LA INFORMACION MENCIONADA PARA EL CASO DE LOS PEDIDOS, PERO APLICADA A FACTURAS, ADICIONALMENTE TRAERA POR ARTICULO LOS DESCUENTOS Y CARGOS EFECTUADOS Y NO CONTENDRA EL BACK-ORDER.

7.3) DIARIO DE NOTAS DE ALMACEN. CONTIENE LA INFORMACION DE LAS NOTAS DE ALMACEN REGISTRADAS A UN DIA ESPECIFICO, LA INFORMACION A INCLUIR CORRESPONDE A: EL No. DE LA NOTA, TIPO DE LA NOTA (PASE A BOLEGA, CONSIGNACION, ETC.), FECHA DE ALTA Y EL DETALLE DE LOS ARTICULOS Y SUS CANTIDADES REGISTRADAS.

7.4) PEDIDOS PENDIENTES DE SURTIMIENTO (BACK-ORDER). ESTE INFORME DEBE CONTENER A TODOS LOS PEDIDOS QUE TIENEN BACK-ORDER, ADEMAS, DEBE PROVEER UN INFORME QUE MUESTRE UN COMPARATIVO DEL BACK-ORDER CON LAS EXISTENCIAS DEL ALMACEN.

7.5) EMISION DE LA FACTURA. PERMITE LA EMISION DE LAS FACTURAS GENERADAS EN UN DIA ESPECIFICO.

7.6) REEMISION DE FACTURAS. PERMITE LA RE-EMISION DE LAS FACTURAS EMITIDAS PREVIAMENTE, POR NUMERO O POR FECHA.

**Menu: VEM121 Impresion de los Diarios de Movtos. del Almacen.**

1.- GENERACION DE LOS REPORTES DIARIOS DE MOVIMIENTOS AL ALMACEN, GENERADOS A TRAVES DE LAS NOTAS DE ALMACEN.

**ENTRADAS:**

Pase a Bodega  
 Devoluciones  
 Hospital  
 Otras

**SALIDAS:**

Consignacion a Depositos  
 Consignacion Entre-Depositos  
 Hospital  
 Otras

PUDIENDO GENERARSE PARA UN RANGO DE DIAS O UN DIA EN ESPECIAL.

**Menu: VEM120 Impresion de Catalogos**

7.7) CATALOGOS. PROVEE UN DOCUMENTO EN FORMA IMPRESA CONTENIENDO TODA LA INFORMACION REGISTRADA EN CADA UNO DE LOS CATALOGOS EXISTENTES.

**Menu: VEM500 Impresion de Reportes Estadisticos.**

1.- REPORTE DIARIO DE MOVIMIENTOS DE ALMACEN. CONTROLAR LOS MOVIMIENTOS AL ALMACEN A FIN DE CONOCER LA CANTIDAD DE ENTRADAS Y SALIDAS, TANTO DE PRODUCTO TERMINADO COMO REFACCIONES, A LA PLANTA Y SUS DEPOSITOS IDENTIFICANDO LOS SIGUIENTES RUBROS:

**ENTRADAS:**

Pase a bodega  
 Devoluciones  
 Hospital  
 Otros

**SALIDAS:**

Consignacion a Depositos  
 Consignacion entre-Depositos  
 Hospital

Ventas  
 otros

**HOSPITAL:**

Entradas  
 Salidas

2.- REPORTE DE VENTAS POR PRODUCTO DEPÓSITO Y ZONA. CONOCER UN RESUMEN DE LAS VENTAS POR PRODUCTO, PARA CADA DEPÓSITO Y ZONA.

3.- VENTAS ACUMULADAS. CONOCER A NIVEL EMPRESA EL MONTO TOTAL DE LAS VENTAS.

4.- VENTAS POR GRUPOS DE PRECIOS. CONOCER LAS VENTAS POR PRODUCTO, PARA LOS DIFERENTES GRUPOS DE PRECIOS EN QUE CLASIFICAMOS A NUESTROS CLIENTES.

5.- REPORTE MENSUAL DE VENTAS Y EXISTENCIAS. RESUMEN QUE NOS MUESTRE LAS EXISTENCIAS POR PRODUCTO AL INICIO DE LA SEMANA, VENTAS DE LA SEMANA Y EXISTENCIAS ACTUALES, MANEJANDO UN ACUMULADO MENSUAL.

6.- CLIENTES IMPORTANTES. CONOCER EL MONTO DE VENTAS POR PRODUCTO DE LOS CLIENTES MAS IMPORTANTES, ES DECIR DE ACUERDO AL VOLUMEN QUE NOS HAN COMPRADO.

7.- VENTAS POR PRODUCTO DEPÓSITO Y ZONA. ACUMULADO DE VENTAS POR PRODUCTO, PARA CADA DEPÓSITO Y ZONA.

**Menu: VEM020 Registro de Movimientos (Credito y Cobranzas).**

1.- REGISTRO Y ACTUALIZACION DE LOS DATOS GENERALES DEL CLIENTE. PERMITE LA INCORPORACION DE LOS DATOS GENERALES DEL CLIENTE COMO SON: NOMBRE, RAZON SOCIAL, DIRECCION, TELEFONOS, RFC, REPRESENTANTES, LINEA DE CREDITO, Y SUS CARACTERISTICAS DE VENTA: AGENTE, DEPÓSITO, ZONA DE VENTA, GRUPO DE DESCUENTO, ETC.

ESTA FUNCION ES RESPONSABILIDAD DEL AREA DE TESORERIA Y SU ACCESO DEBE SER RESTRINGIDO.

2.- REGISTRO Y CONTROL DE LOS COBRADORES. GENERACION DE UN CATALOGO, DONDE ASIGNEMOS UNA CLAVE A CADA COBRADOR Y SE GENEREN ESTADISTICAS DE LA COBRANZA A NIVEL MENSUAL Y ANUAL.

3.- GENERACION DE UN CATALOGO DE BANCOS, A FIN DE CONOCER MEDIANTE UNA CLAVE LOS DIFERENTES BANCOS A CARGO DE LOS CUALES PAGUEN LOS CLIENTES.

4.- REPORTE DE COBRANZA. REGISTRO Y ACTUALIZACION DE LA COBRANZA DIARIA POR CADA COBRADOR, SEÑALANDO PARA CADA CLIENTE EL MONTO DEL PAGO, SI FUE EN CHEQUE O EFECTIVO Y QUE FACTURAS, NOTAS DE CARGO O PAGARES ESTA LIQUIDANDO, YA SEA EN FORMA PARCIAL O TOTAL Y EN SU CASO SI LE QUEDA ALGUN SALDO A FAVOR, REGISTRARSELO COMO UN ANTICIPO, PARA CONSIDERARLO EN FUTURAS VENTAS AL CLIENTE.

ASI TAMBIEN PARA CADA PAGO (CHEQUE O EFECTIVO) HECHO POR EL CLIENTE, DEBE GENERARSE LA NOTA DE CAJA CORRESPONDIENTE, QUE ES EL DOCUMENTO DE REGISTRO EN CAJA DE LA ENTRADA DE DINERO, SEÑALANDO LOS DOCUMENTO QUE AMPARA ESE PAGO, ASI COMO LOS DATOS DEL CLIENTE.

6.- NOTAS DE CAJA. REGISTRO DE LOS PAGOS DIRECTAMENTE EFECTUADOS EN LA PLANTA, PARA LOS CUALES NO EXISTE UN REPORTE DE COBRANZA, SEÑALANDO LA NATURALEZA DEL PAGO (CHEQUE O EFECTIVO), DOCUMENTOS QUE AMPARA ESTE PAGO Y DATOS DEL CLIENTE, Y EN CASO DE EXISTIR SALDO A FAVOR DEL CLIENTE REGISTRARLO COMO UN ANTICIPO.

7.- NOTAS DE CREDITO. REGISTRO Y CONTROL DE LOS CREDITOS GENERADOS A FAVOR DEL CLIENTE, SEÑALANDO LOS DATOS DEL MISMO, DOCUMENTOS QUE AFECTA EL CREDITO, Y EN SU CASO SALDO A FAVOR DEL CLIENTE, QUE SERA CONSIDERADO PARA FUTURAS VENTAS.

8.- NOTAS DE CARGO. REGISTRO Y CONTROL DE LOS CARGOS AL CLIENTE, ANOTANDO LOS DATOS DEL MISMO, DOCUMENTOS SOBRE LOS QUE SE APLICA EL CARGO Y MOTIVO QUE LO ORIGINA. SE DEBEN MANEJAR LOS SALDOS A FIN DE CONOCER EL IMPORTE ORIGINAL DEL CARGO, CUANTO DE HA PAGADO Y SU SALDO.

9.- PAGARES. SI EL CLIENTE ASI LO SOLICITA SE LE GENERARAN PAGARES QUE SUSTITUYAN A LA FACTURA, SEÑALANDO EL IMPORTE DEL PAGARE Y MONTO DE LOS INTERESES, ASI COMO LOS DATOS DEL CLIENTE. DEDEMOS

CONTROLAR LOS SALDOS DEL PAGARE EN CUANTO AL MONTO ORIGINAL,  
INTERESES, IMPORTE PAGADO Y SALDO.



**Menu: VEM021 Consultas (Credito y Cobranzas)**

8.- PROVEER DE UN MEDIO QUE PERMITA LA FACIL RECUPERACION DE LA INFORMACION EN FORMA INTERACTIVA EN CADA UNO DE LOS SIGUIENTES CONCEPTOS:

- 8.1) CLIENTES. COMO SE ESPECIFICO EN LA PARTE DE VENTAS.
- 8.2) PEDIDOS. COMO SE ESPECIFICO EN LA PARTE DE VENTAS.
- 8.3) FACTURAS. COMO SE ESPECIFICO EN LA PARTE DE VENTAS.
- 8.4) CATALOGOS. COMO SE ESPECIFICO EN LA PARTE DE VENTAS.

**Menu: VEM022 Impresion de Informes y Documentos (Credito y Cobranza)**

9.- PERMITIR LA OBTENCION EN FORMA IMPRESA DE LOS DISTINTOS DOCUMENTOS E INFORME REQUERIDOS POR EL USUARIO, LOS CUALES SON:

- 9.1) CATALOGO DE CLIENTES. PROVEERA LA INFORMACION CONCERNIENTE A TODOS LOS CLIENTES REGISTRADOS HASTA EL MOMENTO, DICHA INFORMACION CONSISTE DE: DATOS GENERALES (NOMBRE o RAZON SOCIAL, DIRECCION, COLONIA, ESTADO, MUNICIPIO, TELEFONOS Y REPRESENTANTES), CONDICIONES DE PAGO, DEPOSITO ORIGEN Y DE SURTIMIENTO.
- 9.2) CATALOGO DE COBRADORES. EMITIR LA INFORMACION CONCERNIENTE A CADA UNO DE LOS COBRADORES REGISTRADOS, DICHA INFORMACION CONSISTE DE: NUMERO, NOMBRE, DIRECCION, ZONAS DE VENTA Y DEPOSITOS.
- 9.3) CATALOGO DE BANCOS. EMISION DE LOS BANCOS REGISTRADOS.
- 9.4) PROGRAMA DE COBRANZA. PERMITE LA EMISION DEL PROGRAMA DE COBRANZA A UNA FECHA ESPECIFICA, QUE CONTENDRA CADA UNO DE LOS DOCUMENTOS QUE NOS DEBE EL CLIENTE Y QUE SE PROPORCIONARA A CADA COBRADOR PARA SU COBRO.
- 9.5) REPORTE DE COBRANZA. PERMITE LA EMISION DE UN REPORTE QUE CONTENDRA TODO LO COBRADO Y/O REPROGRAMADO A UNA FECHA ESPECIFICA, DICHO REPORTE ES UN REFLEJO DEL RESULTADO DE LA COBRANZA REPORTADA POR EL COBRADOR BASADA EN EL PROGRAMA DE COBRANZA.
- 9.6) DIARIO DE NOTAS DE CARGO, CREDITO Y PAGARES. EMITIRA UN REPORTE QUE CONTENDRA EL DETALLE DE CADA UNA DE LAS NOTAS REGISTRADAS A UN DIA ESPECIFICO.
- 9.7) ANTIGUEDAD DE SALDOS. PERMITE LA EMISION DE UN REPORTE QUE CONTENDRA LOS DOCUMENTOS QUE DEBE EL CLIENTE

CLASIFICADOS POR SU ANTIGUEDAD (A 15 DIAS, A 30 DIAS, ETC.).

9.8) ESTADOS DE CUENTA. PERMITE LA EMISION DEL DOCUMENTO QUE MUESTRA EL ESTADO ACTUAL DE SALDOS Y MOVIMIENTOS EFECTUADOS AL CLIENTE.

### A1= Criterios de Validacion

a) SE DEBE VALIDAR TODA LA INFORMACION EN CUANTO A SU NATURALEZA NUMERICA, ALFABETICA O ALFANUMERICA Y EN SU CASO LOS RANGOS VALIDOS ENTRE LOS CUALES SE DEBE ENCONTRAR EL DATO DADO.

b) VALIDAR EN SU CASO CONTRA LOS CATALOGOS DEL SISTEMA COMO PUEDEN SER:

Sectores

Zonas de Venta

Grupos de Compra

Depositos

Grupos de Precios Producto Terminado

Grupos de Precios Refacciones

Precios

Agentes

Estados y Municipios

Fletes

Bancos

c) CATALOGO DE CLIENTES. EL ACCESO DEBE SER RESTRINGIDO, Y SOLO SE DEBE PERMITIR MEDIANTE LA ALIMENTACION DE LA PALABRA LLAVE AUTORIZADA.

d) PEDIDOS. AL ALIMENTAR LOS PEDIDOS QUE GENEREN LOS CLIENTES, SE DEBE VALIDAR QUE NO EXISTA SOBREGIRO EN EL LIMITE DE CREDITO, Y DE EXISTIR SE DEBE SOLICITAR LA AUTORIZACION DEL SOBREGIRO, MEDIANTE LA ALIMENTACION DE UNA PALABRA LLAVE, SI ESTA ES ALIMENTADA CORRECTAMENTE EL PEDIDO PODRA SER SURTIDO, EN CASO CONTRARIO EL PEDIDO QUEDA PENDIENTE HASTA QUE SEA AUTORIZADO, O EL CLIENTE PAGUE LOS CREDITOS Y EN CONSECUENCIA SE ELIMINE EL SOBREGIRO.

e) PEDIDOS. LA INFORMACION CORRESPONDIENTE A CONDICIONES DE PAGO Y ENTREGA DEBEN SER TOMADAS DIRECTAMENTE DEL CATALOGO GENERAL DE CLIENTES, Y SI EXISTE ALGUN CAMBIO A ELLAS, ESTE SOLO SE PODRA HACER DANDO LA PALABRA LLAVE CORRESPONDIENTE.

F) ALMACEN DE PRODUCTO TERMINADO. SE DEBE CONTROLAR QUE NO EXISTAN SOBREGIROS AL ALIMENTAR LOS MOVIMIENTOS DEL ALMACEN YA SEAN ENTRADAS O SALIDAS, TANTO EN LA PLANTA COMO SUS DEPÓSITOS.

G) SURTIMIENTO. SE DEBE VALIDAR QUE HAYA EXISTENCIAS EN EL ALMACEN PARA PODER LLEVAR A CABO EL SURTIMIENTO, ASÍ TAMBIÉN VALIDAR QUE LA CANTIDAD A SURTIR NO EXCEDA EL BACK-ORDER REGISTRADO.

H) VENTAS DE CONTADO. SE VALIDA QUE HAYA EXISTENCIAS EN EL ALMACEN PARA PODER EFECTUAR LA VENTA DE CONTADO.

I) REPORTE DE COBRANZA. SE VALIDA QUE LAS CIFRAS DE CONTROL ALIMENTADAS COINCIDAN CON LAS CALCULADAS EN BASE A LOS MOVIMIENTOS CAPTURADOS. ASÍ TAMBIÉN VALIDAR QUE EL MONTO DEL PAGO NO SEA SUPERIOR AL SALDO DEL DOCUMENTO.

J) NOTAS DE CAJA. SE VALIDA CONTRA CIFRAS DE CONTROL Y SOBREGIROS EN LOS SALDOS DE LOS DOCUMENTOS.

K) NOTAS DE CRÉDITO. SE VALIDA QUE EXISTA EL DOCUMENTO AL CUAL SE LE VA A APLICAR EL CRÉDITO CORRESPONDIENTE.

L) NOTAS DE CARGO. SE VALIDA QUE EXISTA EL DOCUMENTO QUE ORIGINA EL CARGO.

M) PAGARES. SE VALIDA QUE EXISTA EL DOCUMENTO QUE ORIGINA EL PAGARE, Y QUE EL MONTO DE ESTE NO EXCEDA AL SALDO DEL DOCUMENTO FUENTE.

**DISEÑO**

## ESTRUCTURA DEL SISTEMA

SISTEMA DE ADMINISTRACION DE VENTAS

1 VENTAS

1.1 REGISTRO DE MOVIMIENTOS

1.1.1 PEDIDOS

1.1.2 SURTIMIENTO DEL PEDIDO

1.1.3 CAPTURA DE FACTURAS DE REMISION

1.1.4 GENERACION FACTURA GENERAL

1.1.5 ALMACEN DE PRODUCTO TERMINADO

1.1.6 CATALOGOS

1.2 CONSULTA DE INFORMACION

1.2.1 CLIENTES

1.2.2 PEDIDOS

1.2.3 FACTURAS

1.2.4 ALMACEN DE PRODUCTO TERMINADO

1.2.5 CATALOGOS

1.3 IMPRESION DE INFORMES Y DOCUMENTOS

1.3.1 DIARIO DE PEDIDOS

1.3.2 DIARIO DE FACTURAS

1.3.3 DIARIO DE NOTAS DE ALMACEN

1.3.4 PEDIDOS PEND. DE SURTIR (BACK-ORDER)

1.3.5 EMISION DE FACTURAS

1.3.6 RE-EMISION DE FACTURAS

1.3.7 CATALOGOS

1.3.8 REPORTES ESTADISTICOS

2 CREDITO Y COBRANZA (TESORERIA)

2.1 REGISTROS DE MOVIMIENTOS

2.1.1 GENERAL DE CLIENTES

2.1.2 CATALOGO DE COBRADORES

2.1.3 CATALOGO DE BANCOS

2.1.4 REPORTE DE COBRANZA

2.1.5 NOTAS DE CAJA

2.1.6 NOTAS DE CREDITO

2.1.7 NOTAS DE CARGO

2.1.8 PAGARES

2.2 CONSULTAS DE INFORMACION

2.2.1 CLIENTES

2.2.2 PEDIDOS

2.2.3 FACTURAS

2.2.4 CATALOGOS

2.3 IMPRESION DE INF. Y DOCTOS

2.3.1 CLIENTES

2.3.2 CATALOGO DE COBRADORES

2.3.3 CATALOGO DE BANCOS

2.3.4 EMISION DEL PROGRAMA DE COBRANZA

2.3.5 DIARIO DE NOTAS DE CREDITO CARGOS Y PAGARES

2.3.6 ANTIGUEDAD DE SALDOS

2.3.7 ESTADOS DE CUENTA

3 MANTENIMIENTO DE ARCHIVOS

3.1 INICIALIZACION

3.2 ORGANIZACION

3.3 RESPALDO

3.4 RECUPERACION



## ESTRUCTURA DEL SISTEMA

### DEFINICION DE ENTRADAS Y SALIDAS

#### 1. VENTAS

##### 1.1 REGISTRO DE MOVIMIENTOS

###### 2.1.1 PEDIDOS

###### ENTRADAS:

Documento Pedido

XV.GNCLI

XV.CTEND

XV.GNCAT

XV.NTCAJ

XV.CTPRE

XV.CTDES

XV.GNPED

XV.DTPED

###### SALIDAS:

XV.ETAGE

XV.ETCLI

XV.ETVEN

XV.SLCLI

XV.GNPED

XV.DTPED

XV.FCDUC

XV.SCPED

###### 1.1.2 SURTIMIENTO

###### ENTRADAS:

Documento Rentacion

XV.GNCLI

XV.CTPRE

XV.ETALM

XV.CTDES

XV.GNPED

XV.DTPED

XV.GNFAC

XV.DTFAC

XV.SCPFA

**SALIDAS:**

XV.GNPED

XV.DTPED

XV.GNFAC

XV.DTFAC

XV.SCPFA

XV.ETALM

XV.ETVEN

XV.ETAGE

XV.NTCAJ

XV.SLCLI

XV.ETCLI

XV.DCCHC

XV.DCNOT

**1.1.3 VENTAS DE CONTADO**

**ENTRADAS:**

Documento Factura-Remision

XV.GNCLI

XV.CTEDO

XV.GNCAT

XV.NTCAJ

XV.ETALM

XV.CTPRE

XV.CTDES

XV.GFACR

XV.DFACR

**SALIDAS:**

XV.ETALM

XV.GFACR

XV.DFACR

XV.FCIOC

XV.SECFR

**1.1.4 GENERACION DE LA FACTURA GENERAL**

**ENTRADAS:**

## Parametros

XV.DFACR

XV.DFACR

XV.FCDOC

## SALIDAS:

XV.GNFAC

XV.DTFAC

XV.SCCFA

XV.DCNOT

XV.SFACR

XV.DFACR

## 1.1.5 ALMACEN DE PRODUCTO TERMINADO

## ENTRADAS:

Documento Notas de Almacen

XV.CTPRE

XV.GNCAT

XV.ETALM

XV.NTALM

XV.DTNOT

XV.GNPED

XV.DTPED

XV.GNFAC

XV.DTFAC

XV.GNCLI

## SALIDAS:

XV.ETALM

XV.NTALM

XV.DTNOT

XV.FCDOC

XV.ETCLI

XV.SLCLI

XV.ETAGE

XV.ETVEN

XV.GNPED

XV.DTPED

XV.GNFAC

XV.DTFAC

XV.NTCAJ

## 1.1.6 CATALOGOS

## ENTRADAS:

Documento de Actualizacion al Catalogo

## SALIDA:

XV.CTPRE

XV.CTDES

XV.CTEDO

XV.GNCAT

## 1.2 CONSULTAS

## 1.2.1 CLIENTES

## ENTRADAS:

Parametros

XV.GNCLI

XV.SCCLI

XV.GNCAT

XV.ETAGE

XV.SLCLI

XV.CTEDO

## SALIDAS:

Datos Generales del Cliente y Saldo  
a traves de la Terminal.

## 1.2.2 PEDIDOS

## ENTRADA:

Parametros

XV.GNPED

XV.ETPED

XV.GNCLI

XV.SCCLI

XV.FCDOC

XV.ETAGE

XV.CTPRE

XV.GNCAT

XV.CTEDO

XV.SCPED

## SALIDAS:

Datos Generales y Situación Actual del Partido  
a través de la Terminal.

### 1.2.3 FACTURAS

#### ENTRADAS:

Parametros

XV.GNFAC

XV.DTFAC

XV.CTEDO

XV.CTPRE

XV.SCPFA

XV.SCCFA

XV.SCCLI

XV.GNCLI

XV.GNPED

XV.FCDOC

#### SALIDAS:

Datos Generales y Situación Actual de la Factura  
a través de la Terminal.

### 1.2.4 ALMACEN DE PRODUCTO TERMINADO

#### ENTRADAS:

XV.ETALM

XV.CTPRE

XV.GNCAT

#### SALIDAS:

Situación Actual de los Saldos en el Almacén  
para un día, mes o año deseado, a través de  
la Terminal.

### 1.2.5 CATALOGOS

#### ENTRADAS:

Parametros

XV.GNCAT

XV.CTDES

XV.CTPRE

XV.CTEDO

#### SALIDAS:

Información contenida en los Catálogos a través de la Terminal.

### 1.3 IMPRESION DE INFORMES Y DOCUMENTOS

#### 1.3.1 DIARIO DE PEDIDOS

##### ENTRADAS:

Parametros

XV.GNPED

XV.DTFED

XV.GNCLI

XV.FCDOC

XV.CTPRE

##### SALIDAS:

Informe Impreso

#### 1.3.2 Diario de Facturas

##### ENTRADAS:

Parametros

XV.GNFAC

XV.DTFAC

XV.FCDOC

XV.GNPED

XV.GNCLI

XV.CTPRE

##### SALIDAS:

Informe Impreso

#### 1.3.3 DIARIO DE NOTAS DE ALMACEN

##### ENTRADAS:

Parametros

XV.NTALM

XV.DTNOT

XV.FCDOC

XV.CTPRE

XV.GNCLI

XV.GNCAT

##### SALIDAS:

Informe Impreso.

## 1.3.4 PEDIDOS PENDIENTES DE SURTIMIENTO (BACK-ORDER)

## ENTRADAS:

XU.GNPED

XU.ITPED

XU.ETALM

XU.GNCLI

XU.CTPRE

## SALIDAS:

Informes Impresos.

## 1.3.5 EMISION DE FACTURAS

## ENTRADAS:

Parametros

XU.GNFAC

XU.DTFAC

XU.ETALM

XU.CTPRE

XU.GNCLI

XU.FCDOC

XU.GNPED

## SALIDAS:

Documento Factura

XU.ETALM

XU.FCDOC

XU.GNFAC

## 1.3.6 REEMISION DE FACTURAS

## ENTRADAS:

Parametros

XU.GNFAC

XU.DTFAC

XU.NTCAJ

XU.GNCLI

XU.FCDOC

XU.GNPED

## SALIDAS:

Documento Factura

XU.FCDOC

## 1.3.7 CATALOGOS

## ENTRADAS:

XV.GNCAT

XV.CTPRE

XV.CTDES

XV.CTEDO

XV.ETAGE

## SALIDAS:

Catalogo Impreso.

## 1.3.8 REPORTES ESTADISTICOS

## ENTRADAS:

Parametros

XV.SMVEN

XV.ETVEN

XV.ETALN

XV.GNCAT

XV.ETCLI

XV.GNCLI

## SALIDAS:

Estadísticas Impresas.

## 2. CREDITO Y COBRANZA (TESORERIA)

## 2.1 REGISTRO

## 2.1.1 CLIENTES

## ENTRADAS:

Documento Solicitud de Apertura de Credito

Documento Movimientos a Clientes

XV.CTDES

XV.ETAGE

XV.GNCLI

XV.GNCAT

XV.CTEDO

## SALIDAS:

XV.BLCLI



XV.GNCLI

XV.SCCLI

## 2.1.2 CATALOGO DE COBRADORES

## ENTRADAS:

Documento Movimientos a Cobradores

XV.ETAGE

## SALIDAS:

XV.ETAGE

## 2.1.3 CATALOGO DE BANCOS

## ENTRADAS:

Documento de Movimientos a Bancos

XV.GNCAT

## SALIDAS:

XV.GNCAT

## 2.1.4 REPORTE DE COBRANZA

## ENTRADAS:

Documento Reporte de Cobranza

XV.ETAGE

XV.GNCAT

XV.GNCLI

XV.RPDOC

XV.NTCAJ

XV.NTCCP

XV.SLCLI

XV.GNFAC

XV.DFACR

## SALIDAS:

XV.SLCLI

XV.ETCLI

XV.ETVEN

XV.ETAGE

XV.RPDOC

XV.NTCAJ

XV.DCCHC

XV.DCHOT

XV.GN1ED

XV.CHENT  
 XV.GNFAC  
 XV.NTCCP  
 XV.GFACR  
 XV.FCDOC

## 2.1.5 NOTAS DE CAJA

### ENTRADAS:

Documento de Nota de Caja

XV.GNCLI  
 XV.GNCAT  
 XV.ETAGE  
 XV.GFACR  
 XV.GNFAC  
 XV.NTCCP  
 XV.NTCAJ  
 XV.SLCLI

### SALIDAS:

XV.NTCAJ  
 XV.CHENT  
 XV.GNPED  
 XV.DCCE  
 XV.DCNOT  
 XV.FCDOC  
 XV.NTCCP  
 XV.GNFAC  
 XV.GFACR  
 XV.SLCLI  
 XV.ETCLI  
 XV.ETVEN

## 2.1.6 NOTAS DE CREDITO

### ENTRADAS:

Documento Nota de Credito

XV.ETAGE  
 XV.GNCAT  
 XV.DTNOT  
 XV.GNCLI  
 XV.GNPED

XV.NTCCP

XV.GNFAC

## SALIDAS:

XV.GNPED

XV.NTCCP

XV.GNFAC

XV.ETVEN

XV.SLCLI

XV.ETCLI

XV.DCNOT

XV.FCDOC

## 2.1.7 NOTAS DE CARGO

## ENTRADAS:

Documento Nota de Cargo

XV.GNCAT

XV.ETAGE

XV.GNCLI

XV.GNPED

XV.NTCCP

XV.GNFAC

## SALIDAS:

XV.GNPED

XV.NTCCP

XV.GNFAC

XV.FCDOC

XV.ETCLI

XV.ETVEN

XV.SLCLI

XV.DCNOT

## 2.1.8 PAGARES

## ENTRADAS:

Documento Pagare

XV.ETAGE

XV.GNCAT

XV.GNCLI

XV.GNPED

XV.NTCCP

XV.GNFAC  
SALIDAS:  
XV.GNPED  
XV.NTCCP  
XV.GNFAC  
XV.SLCLI  
XV.ETCLI  
XV.ETVEN  
XV.DCNOT  
XV.FCDOC

## 2.2 CONSULTAS

### 2.2.1 CLIENTES

Referase a 1.2.1

### 2.2.2 PEDIDOS

Referase a 1.2.2

### 2.2.3 FACTURAS

Referase a 1.2.3

### 2.2.4 CATALOGOS

Referase a 1.2.5

## 2.3 IMPRESION DE INFORMES Y DOCUMENTOS

### 2.3.1 CLIENTES

ENTRADAS:

XV.GNCLI

XV.SCCLI

SALIDAS:

Informe Impreso.

### 2.3.2 CATALOGO DE COBRADORES

ENTRADAS:

XV.ETADE

SALIDAS:

Informe Impreso

## 2.3.3 CATALOGO DE BANCOS

## ENTRADAS:

XV.GNCAT

## SALIDAS:

Catalogo Impreso

## 2.3.4 PROGRAMA DE COBRANZA

## ENTRADAS:

Parametros

XV.GNCAT

XV.ONCLI

XV.ONPEI

XV.ONFAC

XV.DTFAC

XV.NTCCP

## SALIDAS:

Informe Impreso

## 2.3.5 DIARIO DE NOTAS DE CREDITO, CARGO Y PAGOS

## ENTRADAS:

Parametros

XV.ETAGE

XV.FCDOC

XV.ONCLI

XV.GNCAT

XV.NTCCP

## SALIDAS:

Informe Impreso

## 2.3.6 ANTIGUEDAD DE SALDOS

## ENTRADAS:

Parametros

XV.SCCFA

XV.ONFAC

XV.ONPEI

XV.CTEIO

XV.ONCLI

XV.GNCAT

## SALIDAS:

Informe Impreso

## 2.3.7 ESTADOS DE CUENTA

## ENTRADAS:

Parametros

XV.NTCCP

XV.GNFAC

XV.GNFED

XV.ONCLI

XV.ONCAT

XV.NTCAJ

XV.DCNOT

## SALIDAS:

Informe Impreso

## 3. MANTENIMIENTO DE ARCHIVOS

## 3.1 INICIALIZACION

## ENTRADAS:

Parametro

## SALIDAS:

Archivos del Sistema

## 3.2 ORGANIZACION

## ENTRADAS:

Archivos del Sistema

## SALIDAS:

Archivos del Sistema

## 3.3 RESPALDO

## ENTRADAS:

Archivos del Sistema

## SALIDAS:

Diskettes de Respaldo

## 3.4 RECUPERACION

## ENTRADAS:

Diskettes de Respaldo

SALIDAGI

Archivos del Sistema

## DISEÑO DE MENUS



COMMAND

MENU: VEN000

Y5

EMPRESA:

\*\*\* SISTEMA DE ADMINISTRACION DE VENTAS \*\*\*

M E N U   P R I N C I P A L .....:

1.- V E N T A S

2.- CREDITO Y CUBRANZA (TESORERIA)

3.- MANTENIMIENTO DE ARCHIVOS

24.- FIN DE PROCESO

SELECCIONE LA OPCION DESEADA. A CONTINUACION OPRIMA LA TECLA "INTRO"

Ready for option number or command

COMMAND

MENU: VEM001

Y5

EMPRESA:

M E N U D E V E N T A S .....:

- 1.- REGISTRO DE MOVIMIENTOS
- 2.- CONSULTA DE INFORMACION
- 3.- IMPRESION DE INFORMES Y DOCUMENTOS
- 23.- REGRESO AL MENU PRINCIPAL
- 24.- FIN DE PROCESO

SELECCIONE LA OPCION DESEADA, A CONTINUACION OPRIMA LA TECLA "INTRO"

Ready for option number or command

COMMAND

MENU: VEMO10

Y5

EMPRESA:

\*\*\* V E N T A S \*\*\*

MENU DE REGISTRO DE MOVIMIENTOS .....

- 1.- P E D I D O S
- 2.- SURTIMIENTO DEL PEDIDO
- 3.- CAPTURA FACTURAS-REMISION
- 4.- GENERACION DE FACTURA-GENERAL (VENTAS-CONTADO)
- 5.- ALMACEN DE PRODUCTO TERMINADO
- 6.- C A T A L O G O

00 - REGRESO AL MENU DE VENTAS

27 - REGRESO AL MENU PRINCIPAL

28 - FIN DE PROCESO

SELECCIONE LA OPCION DESEADA, Y COMIENCEN CUALQUIER VEZ CON LA TECLA "ENTRO"

Ready for option number or command

COMMAND

MENU: VEM101

Y5

EMPRESA:

\*\*\* V E N T A S \*\*\*

MENU DE REGISTRO DE MOVIMIENTOS DEL ALMACEN DE PRODUCTO TERMINADO:

\*\* E N T R A D A S \*\*

- 1.- PASE A BODEGA
- 2.- DEVOLUCIONES
- 3.- DE HOSPITAL
- 4.- OTRAS ENTRADAS

\*\* S A L I D A S \*\*

- 5.- CONSIGNACION A DEPOSITOS
- 6.- CONSIGNACION INTER-DEPOSITOS
- 7.- A HOSPITAL
- 8.- OTRAS SALIDAS

- 21.- REGRESO AL MENU DE REGISTRO DE MOVIMIENTOS
- 22.- REGRESO AL MENU DE VENTAS
- 23.- REGRESO AL MENU PRINCIPAL
- 24.- FIN DE PROCESO

SELECCIONE LA OPCION DESEADA, A CONTINUACION OPRIMA LA TECLA "INTRO"

Ready for option number or command

COMMAND

MENU: MEM100

YES

EMPRESA:

\*\*\* V E N T A S \*\*\*

MENU DE REGISTRO DE CATALOGOS .....

- |   |                           |
|---|---------------------------|
| 1.- SECTORES                                    | 7.- PRECIOS               |
| 2.- ZONAS DE VENTAS                             | 8.- GRUPOS DE DESCUENTO   |
| 3.- GRUPOS DE COMPRA                            | 9.- AGENTES               |
| 4.- DEPOSITOS                                   | 10.- ESTADOS Y MUNICIPIOS |
| 5.- GPOS. PRECIOS PRODUCTO TERMINADO            | 11.- FLETES               |
| 6.- GPOS. PRECIOS REFACCION                     |                           |
| 21.- REGRESO AL MENU DE REGISTRO DE MOVIMIENTOS |                           |
| 22.- REGRESO AL MENU DE VENTAS                  |                           |
| 23.- REGRESO AL MENU PRINCIPAL                  |                           |
| 24.- FIN DE PROCESO                             |                           |

SELECCIONE LA OPCION DESEADA, A CONTINUACION OPRIMA LA TECLA "INTRO"

Ready for option number or command

COMMAND

MENU MEMO11

YS

EMPRESA:

\*\*\* V E N T A S \*\*\*

MENU DE CONSULTA DE INFORMACION (DATOS GENERALES Y SALDOS):

- 1.- C L I E N T E S
- 2.- P E D I D O S
- 3.- F A C T U R A S
- 4.- A L M A C E N D E P R O D U C T O T E R M I N A D O
- 5.- C A T A L O G O S

22.- REGRESO AL MENU DE VENTAS

23.- REGRESO AL MENU PRINCIPAL

24.- FIN DE PROCESO

SELECCIONE LA OPCION DESEADA, A CONTINUACION OPRIMA LA TECLA "INTRO"

Ready for option number or command

COMMAND

MENU: VEM110

Y5

EMPRESA:

\*\*\* V E N T A S \*\*\*

MENU DE CONSULTA DE CATALOGOS .....

- |                                      |                          |
|--------------------------------------|--------------------------|
| 1.- SECTORES                         | 7.- PRECIOS              |
| 2.- ZONAS DE VENTA                   | 8.- GRUPOS DE DESCUENTO  |
| 3.- GRUPOS DE COMPRA                 | 9.- ESTADOS Y MUNICIPIOS |
| 4.- DEPOSITOS                        | 10.- FLETES              |
| 5.- GPDS. PRECIOS PRODUCTO TERMINADO | 11.- DANCOS              |
| 6.- GPDS. PRECIOS REFACCIONES        |                          |
| 21.- REGRESO AL MENU DE CONSULTA     |                          |
| 22.- REGRESO AL MENU DE VENTAS       |                          |
| 23.- REGRESO AL MENU PRINCIPAL       |                          |
| 24.- FIN DE PROCESO                  |                          |

SELECCIONE LA OPCION DESEADA, A CONTINUACION OPRIMA LA TECLA "INTRO"

Ready for option number or command

COMMAND

MENU: VEM012

Y5

=====

EMPRESA:

=====

\*\*\* V E N T A S \*\*\*

MENU DE IMPRESION DE INFORMES Y DOCUMENTOS .....

- |   |                            |
|---|----------------------------|
| 1.- DIARIO DE PEDIDOS                                 | 5.- EMISION DE FACTURAS    |
| 2.- DIARIO DE FACTURAS                                | 6.- RE-EMISION DE FACTURAS |
| 3.- DIARIO DE NOTAS DE ALMACEN                        | 7.- C A T A L O G O S      |
| 4.- PEDIDOS PENDIENTES DE SURTIMIENTO<br>(BACK-ORDER) | 8.- REPORTES ESTADISTICOS  |

22.- REGRESO AL MENU DE VENTAS

23.- REGRESO AL MENU PRINCIPAL

24.- FIN DE PROCESO

SELECCIONE LA OPCION DESEADA. A CONTINUACION OPRIMA LA TECLA "INTRO"

=====

Ready for option number or command



COMMAND

MENU: VEM121

Y5

EMPRESA:

\*\*\* VENTAS \*\*\*

MENU DE IMPRESION DE LOS MOVIMIENTOS DIARIOS AL ALMACEN .....

\* ENTRADAS \*

- 1.- FASE A BODEGA
- 2.- DEVOLUCIONES
- 3.- DE HOSPITAL
- 4.- OTRAS ENTRADAS

\* SALIDAS \*

- 5.- CONSIGNACION A DEPOSITOS
- 6.- CONSIGNACION ENTRE DEPOSITOS
- 7.- A HOSPITAL
- 8.- OTRAS SALIDAS

21.- REGRESO AL MENU DE IMPRESION DE INFORMES.

22.- REGRESO AL MENU DE VENTAS

23.- REGRESO AL MENU PRINCIPAL.

24.- FIN DE PROCESO

SELECCIONE LA OPCION DESEADA, A CONTINUACION OPRIMA LA TECLA "INTRO".

Ready for option number or command

COMMAND

MENU: VEM120

Y5

EMPRESA:

\*\*\* V E N T A S \*\*\*

MENU DE IMPRESION DE CATALOGOS .....

- |                                      |                           |
|--------------------------------------|---------------------------|
| 1.- SECTORES                         | 7.- PRECIOS               |
| 2.- ZONAS DE VENTA                   | 8.- GRUPOS DE DESCUENTO   |
| 3.- GRUPOS DE COMPRA                 | 9.- AGENTES               |
| 4.- DEPOSITOS                        | 10.- ESTADOS Y MUNICIPIOS |
| 5.- GPOS. PRECIOS PRODUCTO TERMINADO | 11.- FLETES               |
| 6.- GPOS. PRECIOS REFACCIONES        |                           |
| 21.- REGRESO AL MENU DE IMPRESION    |                           |
| 22.- REGRESO AL MENU DE VENTAS       |                           |
| 23.- REGRESO AL MENU PRINCIPAL       |                           |
| 24.- FIN DE PROCESO                  |                           |

SELECCIONE LA OPCION DESEADA, A CONTINUACION OPRIMA LA TECLA "INTRO"

Ready for option number or command

COMMAND

MENU: VEM00

Y5

EMPRESA:

\*\*\* V E N T A S \*\*\*

MENU DE IMPRESION DE REPORTES ESTADISTICOS.....:

- 1.- REPORTE SEMANAL DE VENTAS Y EXISTENCIAS
  - 2.- REPORTE DE VENTAS POR PRODUCTO, DEPOSITO Y ZONA
  - 3.- REPORTE DE VENTAS ACUMULADAS
  - 4.- REPORTE DE VENTAS POR GRUPOS DE PRECIOS
  - 5.- REPORTE DIARIO DE MOVIMIENTOS DE ALMACEN
  - 6.- REPORTE POR CLIENTES IMPORTANTES
  - 7.- REPORTE DE VENTAS POR PRODUCTO, DEPOSITO Y ZONA.
  - 21.- REGRESO MENU DE INT. Y DOCUM.
  - 22.- REGRESO A MENU DE VENTAS
  - 23.- REGRESO AL MENU PRINCIPAL.
  - 24.- FIN DE PROCESO
- SELECCIONE LA OPCION DESEADA, A CONTINUACION OPRIMA LA TECLA "INTRO".

Ready for option number or command

EMPRESA:

MENU DE CREDITO Y COBRANZA (TESORERIA) .....

- 1.- REGISTRO DE MOVIMIENTOS
- 2.- CONSULTA DE INFORMACION
- 3.- IMPRESION DE INFORMES Y DOCUMENTOS
- 23.- REGRESO AL MENU PRINCIPAL
- 24.- FIN DE PROCESO

SELECCIONE LA OPCION DESEADA, A CONTINUACION OPRIMA LA TECLA "ENTRO"

Ready for option number or command

COMMAND

MENU: VEMORO

YES

EMPRESA:

\*\*\* CREDITO Y COBRANZA (TESORERIA) \*\*\*

MENU DE REGISTRO DE MOVIMIENTOS .....

- |                            |                      |
|----------------------------|----------------------|
| 1.- GENERAL DE CLIENTES    | 5.- NOTAS DE CAJA    |
| 2.- CATALOGO DE COBRADORES | 6.- NOTAS DE CREDITO |
| 3.- CATALOGO DE BANCOS     | 7.- NOTAS DE CARGO   |
| 4.- REPORTE DE COBRANZA    | 8.- PAGARES          |

22.- REGRESO AL MENU DE CREDITO Y COBRANZA (TESORERIA)

23.- REGRESO AL MENU PRINCIPAL

24.- FIN DE PROCESO

SELECCIONE LA OPCION DESEADA, A CONTINUACION OPRIMA LA TECLA "INTRO"

Ready for option number or command

COMMAND

MENU MEMOPI

YS

EMPRESA:

\*\*\* CREDITO Y COBRANZA (TESORERIA) \*\*\*  
MENU DE CONSULTA DE INFORMACION (DATOS GENERALES Y SALDOS):

- 1.- CLIENTES
- 2.- PEDIDOS
- 3.- FACTURAS
- 4.- CATALOGOS

22.- REGRESO AL MENU DE CREDITO Y COBRANZA (TESORERIA)

23.- REGRESO AL MENU PRINCIPAL

24.- FIN DE PROCESO

SELECCIONE LA OPCION DESEADA, A CONTINUACION OPRIMA LA TECLA "INTRO"

Ready for option number or command

COMMAND

MENUT MEMORO

Y5

EMPRESA:

\*\*\* CREDITO Y COBRANZA (TESORERIA) \*\*\*

MENU DE CONSULTA DE CATALOGOS .....

- |  |                          |
|--|--------------------------|
| 1.- SECTORES   | 7.- PRECIOS              |
| 2.- ZONAS DE VENTA                                     | 8.- GRUPOS DE DESCUENTO  |
| 3.- GRUPOS DE COMPRA                                   | 9.- ESTADOS Y MUNICIPIOS |
| 4.- DEPOSITOS  | 10.- FLETES              |
| 5.- GPOS. PRECIOS PRODUCTO TERMINADO                   | 11.- BANCOS              |
| 6.- GPOS. PRECIOS REFACCIONES                          |                          |
| 21.- REGRESO AL MENU DE CONSULTA                       |                          |
| 22.- REGRESO AL MENU DE CREDITO Y COBRANZA (TESORERIA) |                          |
| 23.- REGRESO AL MENU PRINCIPAL                         |                          |
| 24.- FIN DE PROCESO                                    |                          |

SELECCIONE LA OPCION DESEADA, A CONTINUACION OPRIMA LA TECLA "INTRO"

Ready for option number or command

COMMAND

MENU: VEM022

YES

=====

EMPRESA:

=====

\*\*\* CREDITO Y COBRANZA (TESORERIA) \*\*\*  
MENU DE IMPRESION DE INFORMES Y DOCUMENTOS .....

- |                                      |                                      |
|--------------------------------------|--------------------------------------|
| 1.- C L I E N T E S                  | 5.- D I A R I O DE NOTAS DE CREDITO, |
| 2.- CATALOGO DE COBRADORES           | CARGO Y PAGARES                      |
| 3.- CATALOGO DE BANCOS               | 6.- ANTIGUEDAD DE SALDOS             |
| 4.- EMISION DEL PROGRAMA DE COBRANZA | 7.- ESTADOS DE CUENTA                |

- 22.- REGRESO AL MENU DE CREDITO Y COBRANZA (TESORERIA)  
23.- REGRESO AL MENU PRINCIPAL  
24.- FIN DE PROCESO

SELECCIONE LA OPCION DESEADA, A CONTINUACION OPRIMA LA TECLA "INTRO"

=====

Ready for option number or command



COMMAND

MENU: VERHOOS

25

EMPRESA:

MENU DE MANTENIMIENTO DE ARCHIVOS .....

- 1.- I N I C I A L I Z A C I O N
- 2.- O R G A N I Z A C I O N
- 3.- R E S P A L D O
- 4.- R E C U P E R A C I O N

- 23.- REGRESO AL MENU PRINCIPAL
- 24.- FIN DE PROCESO

SELECCIONE LA OPCION DESEADA, A CONTINUACION OPRIMA LA TECLA "INTRO"

Ready for option number or command

**DISEÑO DE PANTALLAS**

\* PRODUCTOS DOMESTICOS SOHEX, S.A. \*

SISTEMA DE VENTAS

FECHA: \*\*\*\*\*

REGISTRO DE PEDIDOS

VENTAS - PEDIDOS

Opcion: \* EMPRESA: \*\* PEDIDO: \*\*\*\*\* FECHA: \*\*\*\*\*

CONSIGNAR A:

NOMBRE: \*\*\*\*\*

DIRECCION: \*\*\*\*\*

ESTADO: \*\* MUNICIPIO: \*\*

MUN. CTA. CLIENTE: \*\*\* \*\*\*\*\*

CONDICIONES DE PAGO: (VE, DES.) \*\* \*\* \*\*

PLAZO: \*\* (DIAS) BONIFICACION: \*\*\*\*

PROMOCION: \*\* NOTA DE CAJA: \*\* \*\*\*\*\*

F L E T E:

TIPO: \*\* VIA E/C: ) \*\*\*\*\*

NUMERO DE GUIA: \*\*\*\*\*

A G E N T E: \*\*\*\*\*

NUMERO: \*\* ZONA: \*\* DEP. ORIG: \*\* A G E N T E: \*\*

BY PEDIDO: \*\*\*\*\*

\*\*\*\*\*

\*\*\*\*\*

\*\*\*\*\*

\*\*\*\*\*

Opcion: -A- ALTA -D- CANC.TOTAL -C- CANC.PARC. -T- AUT.CRED -H- MODIF -O- CONS.

\*\*\*\*\*

PANTALLA : VEP002

FORMATO : MOD001

PROGRAMA : VEN033

\* PRODUCTOS DOMESTICOS SOHEA, S.A. \*  
 SISTEMA DE VENTAS  
 REGISTRO DE PEDIDOS  
 OPCION: \* EMPRESA: \*\* PEDIDO: \*\*\*\*\*

FECHA: \*\*\*\*\*  
 VENTAS - PEDIDOS

OPC	CANTIDAD	PROD - MODELO - COLOR	PRECIO UNITARIO	IMPORTE
	MENSAJES			DESCRIPCION
*	*	*	*	*
*	*	*	*	*
*	*	*	*	*
*	*	*	*	*
*	*	*	*	*
*	*	*	*	*
*	*	*	*	*
*	*	*	*	*
*	*	*	*	*
*	*	*	*	*
*	*	*	*	*
*	*	*	*	*
*	*	*	*	*
TOTAL PEDIDO: ***** OPCION: -A- ACTUALIZA -B- BAJA -C- CAPTURA				
UNIDADES: ***** MOVS: *** -D- DESPLIEGA -M- MODIFICA -X- TERMINAR				

PANTALLA : VEPO02  
 FORMATO : MOD002  
 PROGRAMA : VENO33

\* PRODUCTOS DOMESTICOS SOMEX, S.A. \*

SISTEMA DE VENTAS.

REGISTRO DE PEDIDOS.

FLUJO: \*\*\*\*\*

\* AUTORIZACION DE CREDITO \*

VENTAS - PEDIDOS

LLAVE AUTORIZACION : EMPRESA : \*\* PEDIDO NUM : \*\*\*\*\*

NUM DE CUENTA : \*\*\*\* \*\*\*\*\*

\* ESTADO DE CUENTA \*

CONCEPTO IMPORTE

LIMITE DE CREDITO : \*\*\*\*\*  
ANTICIPOS : \*\*\*\*\*

CREDITO DISPONIBLE: \*\*\*\*\*  
IMPORTE DEL PEDIDO: \*\*\*\*\*  
CREDITO EXCEDIDO : \*\*\*\*\*

S A L D O : \*\*\*\*\*  
SALDO VENCIDO : \*\*\*\*\* DESDE \*\*\*\*\*  
CHEQUES DEVUELTOS : \*\*\*\*\*

\*\* DIGITE LA LLAVE Y OPRIMA INTRO SI AUTORIZA EL PEDIDO \*\*  
\*\* EN CASO CONTRARIO UNICAMENTE OPRIMA )INTRO( \*\*

\*\*\*\*\*

PANTALLA : VEP002

FORMATO : MOD003

PROGRAMA : VEN033

\* PRODUCTOS DOMESTICOS SOMEX, S.A. \*  
SISTEMA DE VENTAS  
REGISTRO DE PEDIDOS

VENTAS - PEDIDOS

LLAVE:

\*\*\*\*\*

PANTALLA : VEP002  
FORMATO : MOD999  
PROGRAMA : VEN033

## PRODUCTOS DOMESTICOS SOHEX, S.A. ## FECHA: \*\*\*\*\*  
SISTEMA DE VENTAS HORA : ## : ##  
VTAS-SURTIMIENTO

OPCION: \*

ULT. NO. DE FACTURA EMITIDO: \*\*\*\*\*

SIGUIENTE NUMERO A EMITIR: \*\*\*\*\*

\*\*\*\*\*

## OPCIONES A TECLAR ##

INTRO = CONTINUAR A EL MENU DE PEDIDOS X = TERMINAR.

PANTALLA : VEP210

FORMATO : NFAC01

PROGRAMA : VEN206

PRODUCTOS DOMESTICOS SOMEX, S.A. FECHA:
SISTEMA DE VENTAS HORA:
MENU DE PEDIDOS VTAS-SURTIMIENTO

OPCION:
EMPRESA AÑO PLDINO TOMAR PREC.PED:

Table with 7 columns: PEDIDO, FECHA, DIAS, NO-CTA, SOLICITADO, SURTIDO, BACK-ORDER. The table contains multiple rows of data, each row starting with a header line and followed by several lines of asterisks representing data entries.

OPCIONES A TEELEAR

INTRO = VER MAS PEDIDOS S = SURTIR UN PEDIDO
C = CANCELAR UN SURT, M = MODIFICAR UN SURT
X = TERMINAR

PANTALLA : VEP210
FORMATO : PED001
PROGRAMA : VEN206



\*\* PRODUCTOS DOMESTICOS SONEX, S.A. \*\* FECHA: \*\*\*\*\*  
SISTEMA DE VENTAS HORA : \*\* : \*\*  
DETALLE DEL PEDIDO VTAS-SURTIMIENTO

OPCION: \*

EMPRESA \*\* AÑO \*\* PEDIDO \*\*\*\*\*

DIAS: \*\* SOLICITADO: \*\*\*\*\* SURTIDO: \*\*\*\*\* BACK ORDER: \*\*\*\*\*

FACTURA: AÑO \*\* NUMERO \*\*\*\*\*

```

ARTICULO  EXISTENCIA  BACK-ORD.  SURTIR  SALDO  FRECIO-UNIT.  IMPORTE
**  ***  **  *****  *****  *****  *****  *****
*****
**  ***  **  *****  *****  *****  *****  *****
*****
**  ***  **  *****  *****  *****  *****  *****
*****
**  ***  **  *****  *****  *****  *****  *****
*****
**  ***  **  *****  *****  *****  *****  *****
*****
**  ***  **  *****  *****  *****  *****  *****
*****
**  ***  **  *****  *****  *****  *****  *****
*****
**  ***  **  *****  *****  *****  *****  *****
*****
**  ***  **  *****  *****  *****  *****  *****
*****

```

\* TOTALES \*| SURTIR: \*\*\*\*\* IMPORTE: \*\*\*\*\*  
SALDO| \*\*\*\*\*

\*\*\*\*\*

\* OPCIONES \*| -INTRO- VER HAS ARTS. -A- ACTUALIZAR MOVS. -X- TERMINAR.

PANTALLA : VEP210  
FORMATO : ART001  
PROGRAMA : VEN206

\*\* PRODUCTOS DOMESTICOS SONEX, S.A. \*\*    FECHA: \*\*\*\*\*  
 SISTEMA DE VENTAS                            HORA : \*\* : \*\*  
 MENU DE FACTURAS                            VTAS-SURTIMIENTO

OPCION: \*

EMPRESA \*\*    AÑO \*\*    PEDIDO \*\*\*\*\*    FACTURA: AÑO \*\*    NUMERO \*\*\*\*\*

FACTURA	UNIDS	IMPORTE	DESCUENTOS	CARGOS	PAGADO	S A L D O
*****	*****	*****	*****	*****	*****	*****
*****	*****	*****	*****	*****	*****	*****
*****	*****	*****	*****	*****	*****	*****
*****	*****	*****	*****	*****	*****	*****
*****	*****	*****	*****	*****	*****	*****
*****	*****	*****	*****	*****	*****	*****
*****	*****	*****	*****	*****	*****	*****
*****	*****	*****	*****	*****	*****	*****
*****	*****	*****	*****	*****	*****	*****
*****	*****	*****	*****	*****	*****	*****
*****	*****	*****	*****	*****	*****	*****
*****	*****	*****	*****	*****	*****	*****
*****	*****	*****	*****	*****	*****	*****
*****	*****	*****	*****	*****	*****	*****
*****	*****	*****	*****	*****	*****	*****
*****	*****	*****	*****	*****	*****	*****
*****	*****	*****	*****	*****	*****	*****
*****	*****	*****	*****	*****	*****	*****
*****	*****	*****	*****	*****	*****	*****
*****	*****	*****	*****	*****	*****	*****
*****	*****	*****	*****	*****	*****	*****
*****	*****	*****	*****	*****	*****	*****

\*\*\*\*\*

\*\* OPCIONES A TECLER \*\*

INTRO = VER MAS FACTS.    D = VER EL DETALLE DE LA FACT,    X = TERMINAR.

PANTALLA : VEP210  
 FORMATO : FAC001  
 PROGRAMA : VEN206

\*\* PRODUCTOS DOMESTICOS SOMEX, S.A. \*\* FECHA: \*\*\*\*\*  
SISTEMA DE VENTAS HORA : \*\* : \*\*  
VTAS-SURTIMIENTO

LLAVE:

PANTALLA : VEP210  
FORMATO : PASW01  
PROGRAMA : VEN206

```

** PRODUCTOS DOMESTICOS SUNEY, S.A. **   FECHA: *****
                     SISTEMA DE VENTAS    HORA : ** : **
                     * DATOS GENERALES *   VIAS, DE CONTADO

OPCION: *
          EMPRESA: ** FACT-REMISION NO ** ***** FECHA: *****
CLIENTE. |
          NO.CTA: ****
          NOMBRE: *****
          DIRECC: *****
          ESTADO: ** MUNICIPIO: ***
CONS.PAGO: PROD.TI PREC: ** DESCTO: ** REFACC: FREC: ** DESCTO: **
          BONIFICACION: ** , ** X PROHOCION: ** N-CAJA: ** *****
F L E T E : TIPO: ** VIA.EMB.: ***** GUIA NO.: *****
AGENTE. : NUM.: ** Z O N A.: **
DEPOSITO, | ORIG: ** SURTIM. : **
SU PEDIDO :
          *****
          *****
          *****
          *****
          *****
*****
OPCION :
      -A- ALTA -B- BAJA -C- CONSULTA -H- MODIFICACION -X- TERMINAR,

```

PANTALLA : VEP230

FORMATO : DATG01

PROGRAMA : VEN230



\*\* PRODUCTOS DOMESTICOS GOMEX, S.A. \*\* FECHA: \*\*\*\*\*  
SISTEMA DE VENTAS HORA : \*\* ? \*\*  
\* DESGLOSE COSTO DE LA FACTURA \* VTAS. DE CONTADO

OPCION: \*

EMPRESA: \*\* FACT-REMISION NO. \*\*\*\*\* FECHA: \*\*\*\*\*

\*\*\*\*\*

I M P O R T E -----; \*\*\*\*\*

DESCUENTOS :

POR GRUPO. : \*\*\*\*\*  
FRONTO PAGO : \*\*\*\*\*  
ESPECIAL. : \*\*\*\*\*  
BONIFICACION: \*\*\*\*\*  
TOTAL DESCUENTOS --; \*\*\*\*\*

CARGOS :

FOR HAJEJO. : ----- \*\*\*\*\*  
I. V. A. : \*\*\*\*\*  
TOTAL CARGOS -----; \*\*\*\*\*

N E T O -----; \*\*\*\*\*

\*\*\*\*\*

\* OPCION \* : -X- REGRESAR AL DETALLE DE LA FACTURA -A- ACTUALIZAR.

PANTALLA : VEP230

FORMATO : TOT001

PROGRAMA : VEN230

\* PRODUCTOS DOMESTICOS SOMEX, S.A. \*  
SISTEMA DE VENTAS.                   FECHA: \*\*\*\*\*  
\* REGISTRO DE PASE A RODEGA. \*       VENTAS - ALMACEN  
OPCION: \* EMPRESA: \*\* NOTA DE ENTRADA: \*\*\*\*\* FECHA: \*\*\*\*\*

OPCION: -A- ALTA -B- BAJA -H- MODIFICACION -C- CONSULTA -X- TERMINAR

\*\*\*\*\*

PANTALLA : VEP005

FORMATO : MOD001

PROGRAMA : VEN080

\* PRODUCTOS DOMESTICOS SUREX, S.A. \*  
 SISTEMA DE VENTAS.                    FECHA: \*\*\*\*\*  
 \* REGISTRO DE PASE A BODEGA. \*            VENTAS - ALMACEN  
 OPCION: \* EMPRESA: \*\* NOTA DE ENTRADA: \*\*\*\*\* FECHA: \*\*\*\*\*

OPCION	CANTIDAD	PRODD. MOD. COLOR	DESCRIPCION
M	M	M ***** M *** **** **	M *****
M	M	M ***** M *** **** **	M *****
M	M	M ***** M *** **** **	M *****
M	M	M ***** M *** **** **	M *****
M	M	M ***** M *** **** **	M *****
M	M	M ***** M *** **** **	M *****
M	M	M ***** M *** **** **	M *****
M	M	M ***** M *** **** **	M *****

TOTAL: \*\* \*\*\*\*\*

OPCION: A-ACTUALIZA B-BAJA C-CAPTURA D-DESPLIEGA M-MODIFICA X-TERMINAR

\*\*\*\*\*

PANTALLA : VEP005

FORMATO : MOD002

PROGRAMA : VEN080



\* PRODUCTOS DOMESTICOS SONEA, S.A. \*  
SISTEMA DE VENTAS. FECHA: \*\*\*\*\*  
\* REGISTRO DE NOTAS DE DEVOLUCION \* VENTAS - ALMACEN  
OPCION: \* EMPRESA: \*\* DEPOSITO: \*\* NOTA: \*\*\*\*\* FECHA: \*\*\*\*\*  
CUENTA: \*\*\*\* FACTURA: \* \*\*\*\*\* ORIG: \*\*\*\*\*  
\*\*\*\*\*

OPCION: -A- ALTA -D- BAJA -M- MODIFICACION -C- CONSULTA -X- TERMINAR  
\*\*\*\*\*

PANTALLA : VEPO87  
FORMATO : MOD001  
PROGRAMA : VEN087



\* PRODUCTOS DOMESTICOS SOEX, S.A. \*  
SISTEMA DE VENTAS,                   FECHA: \*\*\*\*\*  
\* REGISTRO DE UNIDADES REPARADAS \*       VENTAS - ALMACEN  
OPCION: \* EMPRESA: \*\* DEPOSITO: \*\* MEMORANDUM: \*\*\*\*\* FECHA: \*\*\*\*\*  
\*\*\*\*\*

OPCION: -A- ALTA -B- BAJA -M- MODIFICACION -C- CONSULTA -X- TERMINAR  
\*\*\*\*\*

PANTALLA : VEP096  
FORMATO : MOD001  
PROGRAMA : VEN096

\* PRODUCTOS DOMESTICOS SOMEX, S.A. \*  
SISTEMA DE VENTAS. FECHA: \*\*\*\*\*  
\* REGISTRO DE UNIDADES REPARADAS \* VENTAS - ALMACEN  
OPCION: \* EMPRESAS \* DEPOSITO: \* MEMORANDUM: \*\*\*\*\* FECHA: \*\*\*\*\*  
\*\*\*\*\*

| OPCION | CANTIDAD | FROD. MOD. COLOR | D E S C R I P C I O N |

\* \* \* \* \*  
\* \* \* \* \*  
\* \* \* \* \*  
\* \* \* \* \*  
\* \* \* \* \*  
\* \* \* \* \*  
\* \* \* \* \*  
\* \* \* \* \*  
\* \* \* \* \*  
\* \* \* \* \*  
\* \* \* \* \*

TOTAL: \* \* \* \* \*  
OPCION: A-ACTUALIZA B-BAJA C-CAPTURA D-DESALIEGA H-MODIFICA X-TERMINAR  
\*\*\*\*\*

PANTALLA : VEP096  
FORMATO : MOD002  
PROGRAMA : VEN096

\* PRODUCTOS DOMESTICOS SOMEX, S.A. \*  
SISTEMA DE VENTAS.                   FECHA: \*\*\*\*\*  
\* REGISTRO DE OTRAS ENTRADAS \*       VENTAS - ALMACEN  
OPCION: \* EMPRESA: \*\* DEPOSITO: \*\* MEMORANDUM: \*\*\*\*\* FECHA: \*\*\*\*\*  
\*\*\*\*\*

OPCION: -A- ALTA -B- BAJA -M- MODIFICACION -C- CONSULTA -X- TERMINAR  
\*\*\*\*\*

PANTALLA : VEPO74  
FORMATO : MOD001  
PROGRAMA : VEN074

\* PRODUCTOS DOMESTICOS SOMEX, S/A, \*  
 SISTEMA DE VENTAS. FECHA: \*\*\*\*\*  
 \* REGISTRO DE UNIDADES REPARADAS \* VENTAS - ALMACEN  
 OPCION: \* EMPRESA: \*\* DEPOSITO: \*\* MEMORANDUM: \*\*\*\*\* FECHA: \*\*\*\*\*  
 \*\*\*\*\*  
 | OPCION | CANTIDAD | PROD. KOD. COLOR | DESCRIPCION |

*	*	*	*****	*	***	***	***	*	*****
*	*	*	*****	*	***	***	***	*	*****
*	*	*	*****	*	***	***	***	*	*****
*	*	*	*****	*	***	***	***	*	*****
*	*	*	*****	*	***	***	***	*	*****
*	*	*	*****	*	***	***	***	*	*****
*	*	*	*****	*	***	***	***	*	*****

TOTAL: \*\*\* \*\*\*\*\*  
 OPCION: A-ACTUALIZA B-BAJA C-CAPTURA D-DESFLIEGA M MODIFICA X-TERMINAR  
 \*\*\*\*\*

PANTALLA : VEP074  
 FORMATO : MOD002  
 PROGRAMA : VEN074

\* PRODUCTOS DOMESTICOS SOMEX, S.A. \*  
 SISTEMA DE VENTAS. FECHA: \*\*\*\*\*  
 \* REGISTRO DE NOTAS DE CONSIGNACION \* VENTAS - ALMACEN  
 OPCION: \* EMPRESA: \*\* NOTA: \*\*\*\*\* FECHA: \*\*\*\*\* DEPOSITO: \*\*  
 TALON: \*\*\*\*\* VIA DE EMB: \*\* \*\*\*\*\*

OPCION: -A- ALTA -B- BAJA -H- MODIFICACION -C- CONSULTA -X- TERMINAR  
 \*\*\*\*\*

PANTALLA : VEPO84  
 FORMATO : MOD001  
 PROGRAMA : VEN084

\* PRODUCTOS DOMESTICOS SUMEX, S.A. \*  
 SISTEMA DE VENTAS. FECHA: ANNNNNNN  
 \* REGISTRO DE NOTAS DE CONSIGNACION \* VENTAS - ALMACEN

OPCION: \* EMPRESA: \*\* NOTA: \*\*\*\*\* FECHA: ANNNNN IMPOSITO: \*\*  
 TALON: \*\*\*\*\* VIA DE EXB: \*\* \*\*\*\*\*  
 | OPCION | CANTIDAD | PROD. MOD. COLOR | D E S C R I P C I O N |

**	**	**	*****	**	**	**	**	**	*****
**	**	**	*****	**	**	**	**	**	*****
**	**	**	*****	**	**	**	**	**	*****
**	**	**	*****	**	**	**	**	**	*****
**	**	**	*****	**	**	**	**	**	*****
**	**	**	*****	**	**	**	**	**	*****
**	**	**	*****	**	**	**	**	**	*****
**	**	**	*****	**	**	**	**	**	*****
**	**	**	*****	**	**	**	**	**	*****

TOTAL: \*\*\* \*\*\*\*\*  
 OPCION: A-ACTUALIZA B-BAJA C-CAPTURA D-DESPLIEGA H-MODIFICA X-TERMINAR  
 \*\*\*\*\*

PANTALLA : VEP084  
 FORMATO : MOD002  
 PROGRAMA : VENO84



\* PRODUCTOS DOMESTICOS SOHEX, S.A. \*  
SISTEMA DE VENTAS. FECHA: \*\*\*\*\*  
\* REGISTRO DE NOTAS DE SALIDA \* VENTAS - ALMACEN  
OPCION: \* EMPRESA: \*\* NOTA: \*\*\*\*\* FECHA: \*\*\*\*\* DEP.GRAN: \*\* DESTINO: \*\*  
OBSERVACIONES: \*\*\*\*\*

OPCION: -A- ALTA -B- BAJA -M- MODIFICACION -C- CONSULTA -X- TERMINAR  
\*\*\*\*\*

PANTALLA : VEP090  
FORMATO : MOD001  
PROGRAMA : VEN090

\* PRODUCTOS DOMESTICOS SOMEX, S.A. \*

SISTEMA DE VENTAS.

FECHA: \*\*\*\*\*

\* REGISTRO DE NOTAS DE SALIDA \*

VENTAS - ALMACEN

OPCION: # EMPRESA: \*\* NOTA: \*\*\*\*\* FECHA: \*\*\*\*\* DEP. ORIGIN: \*\* DESTINO: \*\*

OBSERVACIONES: \*\*\*\*\*

| OPCION | CANTIDAD | PROD. MOD. COLOR | D E S C R I P C I O N |

N	M								
*	*								
*	*								
*	*								
*	*								
*	*								
*	*								
*	*								
*	*								

TOTAL: \*\*\*

OPCION: A-ACTUALIZA D-BAJA C-CAPTURA D-DESPLIEGA M-MODIFICA X-TERMINAR

\*\*\*\*\*

PANTALLA : VEP090

FORMATO : MOD002

PROGRAMA : VEN090

\* PRODUCTOS DOMESTICOS SOXEX, S.A. \*  
SISTEMA DE VENTAS.                    FECHA: \*\*\*\*\*  
REGISTRO DE UNIDADES ENVIADAS A HOSPITAL    VENTAS - ALMACEN  
OPCION: \* EMPRESA: \*\* DEPOSITO: \*\* MEMORANDUM: \*\*\*\*\* FECHA: \*\*\*\*\*  
\*\*\*\*\*

OPCION: -A- ALTA -D- BAJA -H- MODIFICACION -C- CONSULTA -X- TERMINAR  
\*\*\*\*\*

PANTALLA : VEPO93  
FORMATO : MOD001  
PROGRAMA : VEN093

\* PRODUCTOS DOMESTICOS SUMEX, S.A. \*  
 SISTEMA DE VENTAS, FECHA: \*  
 REGISTRO DE UNIDADES ENVIADAS A HOSPITAL. VENTAS - ALMACEN  
 OPCION: \* EMPRESA: \*\* DEPOSITO: \*\* MEMORANDUM: \* FECHA: \*  
 \*\*\*\*\*

OPCION	CANTIDAD	PROD.	MOD.	COLOR	DESCRIPCION
* * *	*****	A	AAA	AAA	*****
* * *	*****	B	AAA	AAA	*****
* * *	*****	C	AAA	AAA	*****
* * *	*****	D	AAA	AAA	*****
* * *	*****	E	AAA	AAA	*****
* * *	*****	F	AAA	AAA	*****
* * *	*****	G	AAA	AAA	*****
* * *	*****	H	AAA	AAA	*****
* * *	*****	I	AAA	AAA	*****
* * *	*****	J	AAA	AAA	*****
* * *	*****	K	AAA	AAA	*****
* * *	*****	L	AAA	AAA	*****
* * *	*****	M	AAA	AAA	*****
* * *	*****	N	AAA	AAA	*****
* * *	*****	O	AAA	AAA	*****
* * *	*****	P	AAA	AAA	*****
* * *	*****	Q	AAA	AAA	*****
* * *	*****	R	AAA	AAA	*****
* * *	*****	S	AAA	AAA	*****
* * *	*****	T	AAA	AAA	*****
* * *	*****	U	AAA	AAA	*****
* * *	*****	V	AAA	AAA	*****
* * *	*****	W	AAA	AAA	*****
* * *	*****	X	AAA	AAA	*****
* * *	*****	Y	AAA	AAA	*****
* * *	*****	Z	AAA	AAA	*****

TOTAL: \*\* \*\*\*\*\*  
 OPCION: A-ACTUALIZA B-BAJA C-CAPTURA D-DESPLIEGA X-MODIFICA X-TERMINAR  
 \*\*\*\*\*

PANTALLA : VEPO93  
 FORMATO : MOD002  
 PROGRAMA : VEN093

\* PRODUCTOS DOMESTICOS SOHEX, S.A. \*  
SISTEMA DE VENTAS,                   FECHA:       \*\*\*\*\*  
\* REGISTRO DE OTRAS SALIDAS \*       VENTAS - ALMACEN  
OPCION: \* EMPRESA: \*\* DEPOSITO: \*\* MEMORANDUM: \*\*\*\*\* FECHA:       \*\*\*\*\*  
\*\*\*\*\*

OPCION: -A- ALTA -B- BAJA -H- MODIFICACION -C- CONSULTA -X- TERMINAR  
\*\*\*\*\*

PANTALLA : VEP077  
FORMATO  : MOD001  
PROGRAMA  : VEN077

\* PRODUCTOS DOMESTICOS SODEX, S.A. \*  
 SISTEMA DE VENTAS, FECHA: \*\*\*\*\*-  
 REGISTRO DE UNIDADES ENVIADAS A HOSPITAL VENTAS - ALMACEN  
 OPCION: \* EMPRESA: \*\* DEPOSITO: \*\* MEMORANDUM: \*\*\*\*\* FECHA: \*\*\*\*\*  
 \*\*\*\*\*

OPCION	CANTIDAD	PROD. MOD. COLOR	DESCRIPCION
N	N	N ***** N ** ***** N	*****
N	N	N ***** N ** ***** N	*****
N	N	N ***** N ** ***** N	*****
N	N	N ***** N ** ***** N	*****
N	N	N ***** N ** ***** N	*****
N	N	N ***** N ** ***** N	*****
N	N	N ***** N ** ***** N	*****
N	N	N ***** N ** ***** N	*****

TOTAL: \*\* \*\*\*\*\*  
 OPCION: A-ACTUALIZA B-BAJA C-CAPTURA D-DESPLIEGA N-MODIFICA X-TERMINAR  
 \*\*\*\*\*

PANTALLA : VEP077  
 FORMATO : MOD002  
 PROGRAMA : VEN077

PRODUCTOS DOMESTICOS SOMEX, S. A.  
 SISTEMA DE VENTAS  
 REGISTRO DEL CATALOGO DE PRECIOS      FECHA - \*\*\*\*\*  
 VENTAS-CATALOGOS

OPCION : \*      EMPRESA : \*\*      GRUPO : \*\*

ARTICULO	TI- FO	CODIGO RESFALDO	DESCRIPCION	PRECIO UNITARIO	CARGO X MANEJO
***	***	***	*****	*****	*****
***	***	***	*****	*****	*****
***	***	***	*****	*****	*****
***	***	***	*****	*****	*****
***	***	***	*****	*****	*****
***	***	***	*****	*****	*****
***	***	***	*****	*****	*****
***	***	***	*****	*****	*****
***	***	***	*****	*****	*****
***	***	***	*****	*****	*****
***	***	***	*****	*****	*****
***	***	***	*****	*****	*****
***	***	***	*****	*****	*****
***	***	***	*****	*****	*****
***	***	***	*****	*****	*****

\* OPCIONES : A-ALTA, R-PAJA, M-MODIFICACION, C-CONSULTA, X-FIN DE TRABAJO.\*  
 \*\*\*\*\*

PANTALLA : VEP010  
 FORMATO : S1  
 PROGRAMA : VEN010

PRODUCTOS DOMESTICOS SOMEX, S. A.  
SISTEMA DE VENTAS  
REGISTRO DE ACTUALIZACION DE AGENTES

FECHA - \*\*\*\*\*  
VENTAS-CATALOGOS

OPCION : \*      EMPRESA : \*\*

CLAVE

NOMBRE

\*\*      \*\*\*\*\*  
\*\*\*\*\*

R. F. C.

DIRECCION

\*\*\* - \*\*\*\*\* - \*\*\*      \*\*\*\*\*  
\*\*\*\*\*

DEPOSITO

ZONA DE VENTA

ESPECIALIDAD

\*\*      \*\* \*\* \*\* \*\*      \*  
\*\*\*\*\*

ESPECIALIDAD :

- 1-VENDEDOR
- 2-COBRADOR
- 3-AMBOS

\* OPCIONES : A-ALTA, B-BAJA, M-MODIFICACION, C-CONSULTA, X-FIN DE TRABAJO.\*  
\*\*\*\*\*

PANTALLA : VEP012

FORMATO : S1

PROGRAMA : VEN012



\* PRODUCTOS DOMESTICOS SOHEX, S.A. \*  
SISTEMA DE VENTAS.

LLAVE DE ACCESO.....

\* XXXX \* FAKA KEMESAK

\*\*\*\*\*

PANTALLA : VEP007

FORMATO : MOD006

PROGRAMA : VEN007

\*\* PRODUCTOS DOMESTICOS SOMEX, S.A. \*\*  
SISTEMA DE VENTAS                      FECHA: \*\* \*\*\* \*\*  
\*\* CLIENTES \*\*                              \*\* CONSULTA \*\*

OPCION: \*                      EMPRESA: \*\*

NUMERO DE CUENTA :                      \*\*\*\*

NOMBRE : \*\*\*\*\*

DIGITE UNO DE LOS DOS CONCEPTOS Y OPRIMA  
\*) I N T R O (\*

OPCION : X) PARA TERMINAR

\*\*\*\*\*

•

PANTALLA : VEP007

FORMATO : MOD000

PROGRAMA : VEN007

## PRODUCTOS DOMESTICOS SOMEX, S.A. ##  
 SISTEMA DE VENTAS

FECHA: ## ## ## ##

## CLIENTES ##                      ## MENU POR NUM DE CUENTA ##  
 OPCION: ## EMPRESA: ##      NUM. CUENTA: ## ## RENGLO: ##

RENGL	N. CTA	N O M B R E	DIRECCION
##	###	#####	#####
##	###	#####	#####
##	###	#####	#####
##	###	#####	#####
##	###	#####	#####
##	###	#####	#####
##	###	#####	#####
##	###	#####	#####
##	###	#####	#####
##	###	#####	#####
##	###	#####	#####
##	###	#####	#####
##	###	#####	#####
##	###	#####	#####
##	###	#####	#####
##	###	#####	#####
##	###	#####	#####
##	###	#####	#####
##	###	#####	#####

OPCION : H) MENU PRIMARIO,  
 X) TERMINAR.

#####

PANTALLA : VEPO07  
 FORMATO : MOD001  
 PROGRAMA : VEN007

\*\* PRODUCTOS DOMESTICOS SOMEX, S.A. \*\*

SISTEMA DE VENTAS

FECHA: \*\* \*\* \*\* \*\*

\*\* CLIENTES \*\*

\*\* MENU POR NOMBRE \*\*

OPCION: \* EMPRESAS \* NOMBRE: \*\*\*\*\* RENGLO: \*\*

RENGLO	N O M B R E	N. CTA.	D I R E C C I O N
**	*****	***	*****
**	*****	***	*****
**	*****	***	*****
**	*****	***	*****
**	*****	***	*****
**	*****	***	*****
**	*****	***	*****
**	*****	***	*****
**	*****	***	*****
**	*****	***	*****
**	*****	***	*****
**	*****	***	*****
**	*****	***	*****
**	*****	***	*****
**	*****	***	*****
**	*****	***	*****
**	*****	***	*****
**	*****	***	*****
**	*****	***	*****
**	*****	***	*****
**	*****	***	*****

OPCION 1 M) MENU PRIMARIO.  
X) TERMINAR.

\*\*\*\*\*

PANTALLA : VEPO07  
FORMATO : MOD002  
PROGRAMA : VEN007

```

** PRODUCTOS DOMESTICOS SOMEX, S.A. **
                SISTEMA DE VENTAS                FECHA: ** *** **
** C L I E N T E S **                ** DETALLE DEL REGISTRO **
OPCION: *                EMPRESA: **                NUM CUENTA: ****
FECHA DEL DOCUMENTO: ** *** **
FECHA DE CAPTURA | ** *** **                DATOS DEL CLIENTE
CLAVE DE SECTOR | ** **                NOMBRE Y/O RAZON SOCIAL |
GRUPO DE COX/PA | ** **                *****
DEPOSITO | ** **                NOMBRE DEL NEGOCIO |
ZONA DE VENTA | ** **                *****
PROD.TERMI. | GPO.PREC | ** DESC **                DIRECCION |
REFACCS. | GPO.PREC | ** DESC **                *****
AGENTE | *****                Z. POSTAL | ** COD POSTAL | ****
COBRADOR | *****                MUNICIPIO | *****
PLAZO DE PAGO | ** DIAS                ESTADO | *****
                LIMITE DE CREDITO
                *****
ATENCION / CARGO |                R. F. C. | *** ***** **
                *****                CEDULA I.V.A. | *****
                *****                REG.CAN.COM. | *****
                *****                TELEFONOS | ** ** ** **
                *****                ** ** **
OPCION : M) MENU PRIMARIO* S) SALDOS CLIENTES* X) PARA TERMINAR
*****

```

PANTALLA : VEP007

FORMATO : MOD003

PROGRAMA : VEN007

```

** PRODUCTOS DOMESTICOS SOMEX, S.A. **
      SISTEMA DE VENTAS.          FECHA: *****
** CONSULTA SALDOS **
PERIODO | AÑO ** MES ** INFORME GENERAL ***** ** **
OPCION | * EMPRESA * NUM.CTA | *** NOMBRE | *****
CREDITO.                                TOTAL DE PEDIDOS.
AUTORIZADO | ***** PEDIDO | *****
ANTICIPOS | ***** CANCELADO | *****
AMORTIZADO | ***** CONTADO | *****
OTORGADO | ***** FACTURADO | *****
DISPONIBLE | ***** DEVUELTO | *****
NOTAS DE CREDITO                                NOTAS DE CARGO
DEVOLUCION | ***** INT.MOR. | *****
OTROS | ***** OTROS | *****
DESCUENTOS | ***** KCAR.CONT | *****
GRUPO COMPRA | ***** P A G A R E S | *****
PRONTO PAGO | ***** INTERESES PAGARES | *****
ESPECIAL | ***** PAGADO CONTADOS | *****
BONIFICACION | ***** P A G A D O | *****
*DES.CONTADO | ***** S A L D O | *****
CARG. MANEJO | ***** VENCIDO DESDE : *****
I. V. A. | ***** CIED DEVUELTOS | *****
OPCIONES: (M)MENU PRINCIPAL (D)DATOS CLIENTE (A)ALFABETICO (N)NUMERICO (X)TERMINAR
*****

```

PANTALLA : VEP007  
 FORMATO : MOD005  
 PROGRAMA : VEN007

\*\* PRODUCTOS DOMESTICOS SONEX, S.A. \*\*  
 SISTEMA DE VENTAS . FECHA : \*\*\*\*\*  
 \*\* P E D I D O S \*\*

OPCION : \* \* EMPRESA : \*\* AGO : \*\* \*

PEDIDO NUM. : \*\*\*\*\* \*

O P C I O N E S :  
 MENU DE PEDIDOS A PARTIR DE :  
 NUMERO : \*\*\*\*\* \*  
 FECHA : [ \*\* \*\* ] \*\* \*  
 MENU DE PEDIDOS POR CLIENTE :  
 NUM. DE CUENTA : \*\*\*\* \*  
 NOMBRE : \*\*\*\*\*

( X ) EN OPCION PARA TERMINAR

DIGITAR SOLO EL CAMPO DE LA OPCION ESCOGIDA

\* \*\*\*\*\* \*

PANTALLA : VEPO08

FORMATO : MOD000

PROGRAMA : VEN102





\*\* PRODUCTOS DOMESTICOS SOREX, S.A. \*\*

SISTEMA DE VENTAS

FECHA: \*\*\*\*\*

\*\* CLIENTES \*\*

\*\* MENU POR NUM DE CUENTA \*\*

OPCION: \* EMPRESAS \* NUM. CUENTA: \*\*\*\* RECLAM: \*\*

RENG	N. CTA	N	O	M	B	R	E	DIRECCION
**	****	*****	*****	*****	*****	*****	*****	*****
**	****	*****	*****	*****	*****	*****	*****	*****
**	****	*****	*****	*****	*****	*****	*****	*****
**	****	*****	*****	*****	*****	*****	*****	*****
**	****	*****	*****	*****	*****	*****	*****	*****
**	****	*****	*****	*****	*****	*****	*****	*****
**	****	*****	*****	*****	*****	*****	*****	*****
**	****	*****	*****	*****	*****	*****	*****	*****
**	****	*****	*****	*****	*****	*****	*****	*****
**	****	*****	*****	*****	*****	*****	*****	*****
**	****	*****	*****	*****	*****	*****	*****	*****
**	****	*****	*****	*****	*****	*****	*****	*****
**	****	*****	*****	*****	*****	*****	*****	*****
**	****	*****	*****	*****	*****	*****	*****	*****
**	****	*****	*****	*****	*****	*****	*****	*****
**	****	*****	*****	*****	*****	*****	*****	*****
**	****	*****	*****	*****	*****	*****	*****	*****
**	****	*****	*****	*****	*****	*****	*****	*****
**	****	*****	*****	*****	*****	*****	*****	*****
**	****	*****	*****	*****	*****	*****	*****	*****
**	****	*****	*****	*****	*****	*****	*****	*****
**	****	*****	*****	*****	*****	*****	*****	*****
**	****	*****	*****	*****	*****	*****	*****	*****
**	****	*****	*****	*****	*****	*****	*****	*****

OPCION : M) MENU PRIMARIO.  
          X) TERMINAR.

\*\*\*\*\*

PANTALLA : VEPO08  
FORMATO : MOD004  
PROGRAMA : VEN102

\*\* PRODUCTOS DOMESTICOS SOMEX, S.A. \*\*  
SISTEMA DE VENTAS

FECHA: \*\*\*\*\*

\*\* CLIENTES \*\*

\*\* MENU POR NOMBRE \*\*

OPCION: \* EMPRESA: \*\* NOMBRE: \*\*\*\*\* RENGLON: \*\*  
REN: \* N O M B R E \* N. CTA. \* D I R E C C I O N

00	*****	***	*****
01	*****	***	*****
02	*****	***	*****
03	*****	***	*****
04	*****	***	*****
05	*****	***	*****
06	*****	***	*****
07	*****	***	*****
08	*****	***	*****
09	*****	***	*****
10	*****	***	*****
11	*****	***	*****
12	*****	***	*****
13	*****	***	*****
14	*****	***	*****
15	*****	***	*****
16	*****	***	*****
17	*****	***	*****
18	*****	***	*****
19	*****	***	*****
20	*****	***	*****

OPCION : M) MENU PRIMARIO.  
X) TERMINAR.

\*\*\*\*\*

PANTALLA : VEP008  
FORMATO : MOD005  
PROGRAMA : VENI02

```

** PRODUCTOS DOMESTICOS SONEX, S.A. **
      SISTEMA DE VENTAS
** MENU DE PEDIDOS POR CLIENTE **
OPCION: * EMPRESA: ** PEDIDO: ***** CLIENTE: **** RENGLON: **
      (MILES DE PESOS)
*****
      P E D I D O          F A C T U R A D O          P A G A D O
***** * *****      ***** * *****      ***** * *****
RENG NUMERO   FECHA      P E D I D O          FACTURADO          BACK ORDER

** ***** ***** ***** ***** ***** ***** ***** *****
** ***** ***** ***** ***** ***** ***** ***** *****
** ***** ***** ***** ***** ***** ***** ***** *****
** ***** ***** ***** ***** ***** ***** ***** *****
** ***** ***** ***** ***** ***** ***** ***** *****
** ***** ***** ***** ***** ***** ***** ***** *****
** ***** ***** ***** ***** ***** ***** ***** *****
** ***** ***** ***** ***** ***** ***** ***** *****
** ***** ***** ***** ***** ***** ***** ***** *****
** ***** ***** ***** ***** ***** ***** ***** *****
** ***** ***** ***** ***** ***** ***** ***** *****
** ***** ***** ***** ***** ***** ***** ***** *****
** ***** ***** ***** ***** ***** ***** ***** *****
** ***** ***** ***** ***** ***** ***** ***** *****
** ***** ***** ***** ***** ***** ***** ***** *****

```

OPCION : M) MENU PRIMARIO \* X) PARA TERMINAR.  
\*\*\*\*\*

PANTALLA : VEP008  
FORMATO : MOD002  
PROGRAMA : VEN102

\* PRODUCTOS DOMESTICOS SOMEX, S.A. \*

SISTEMA DE VENTAS

FECHA: \*\*\*\*\*

\*\* DETALLE DEL PEDIDO \*\*

VENTAS - PEDIDOS

```

OPCION: * EMPRESA: ** NUM.CUENTA: **** PEDIDO: ***** FECHA: | ** ** **
DEL CLIENTE | CONSIGNAR AL CAPTURAR: ** ** **
NOMBRE | *****
DIRECCION | *****
MUNICIPIO | *****
*****
CONDICIONES DE PAGO: A *** DIAS, | (MODIFICACION) | *****
NOTA DE CAJA | ***** | GROS: FREC * DESC **
FLETE | NUMERO DE GUIA | *****
| TIPO | *****
| VIA DE ENBARQUE | *****
AGENTE | NUM. ** | *****
ZONA DE VENTA | NUM. ** | *****
*****

```

S U P E D I D O | \*\*\*\*\*

\*\*\*\*\*

\*\*\*\*\*

\*\*\*\*\*

\*\*\*\*\*

SI MENUS: M)PRINCIPAL\* H)POR NUMERO\* F)POR FECHA\* INTRO)CONT.\* X)FIN

\*\*\*\*\*

PANTALLA : VEP008

FORMATO : M00006

PROGRAMA : VEN102

\* PRODUCTOS DOMESTICOS SOMEX, S.A. \*

SISTEMA DE VENTAS,

FECHA: \*\*\*\*\*

\*\*\*\*\*

CLAVE	DESCRIPCION	CANTIDAD	FREC. UNIT.	IMPORTE
-------	-------------	----------	-------------	---------

PEDIDO				
CANCELADO				
TOTAL PEDIDO				
FACTURADO				
DEVUELTO				
BACK ORDER				

\*\*\*\*\*

PEDIDO				
CANCELADO				
TOTAL PEDIDO				
FACTURADO				
DEVUELTO				
BACK ORDER				

NUM CONCEPTOS: \*\*\*\*\* TOTALES: \*\*\*\*\*

PANTALLA : VEP008

FORMATO : MOD007

PROGRAMA : VEN102

\*\* PRODUCTOS DOMESTICOS COMEX, S.A. \*\*  
SISTEMA DE VENTAS                                  FECHA : \*\*\*\*  
\*\* F A C T U R A S \*\*                                  VENTAS-CONSULTA

OPCION : \*                                  EMPRESA : \*\*                                  AÑO : \*\*

FACTURA NUM. : \*\*\*\*\*

O P C I O N E S :

MENU DE FACTURAS A PARTIR DE :

NUMERO :    \*\*\*\*\*

FECHA :    D \*\* H \*\*

MENU DE FACTURAS DE UN PEDIDO :

NUMERO :    \*\*\*\*\*

FECHA :    D \*\* H \*\*

MENU DE FACTURAS DEL CLIENTE :

NUM. DE CUENTA :    \*\*\*\*\*

NOMBRE : \*\*\*\*\*

DIGITAR SOLO EL CAMPO DE LA OPCION ESCOGIDA

OPCIONES : 0) GENERAL \* N) NO ENTIDAD \* H) NO PAGADA \* P) PAGADA \* X) TERMINAR.  
\*\*\*\*\*

PANTALLA : VEP104

FORMATO : MOD000

PROGRAMA : VENT04



## PRODUCTOS DOMESTICOS SOMEX, S.A. ##  
SISTEMA DE VENTAS FECHA: #######

## CLIENTES ## ## MENU POR NUM DE CUENTA ##

OPCION: # EMPRESA: ## NUM. CUENTA: #### RENGLO: ##

RENGLO	N.CTA #	N O M B R E #	D I R E C C I O N
##	###	#####	#####
##	###	#####	#####
##	###	#####	#####
##	###	#####	#####
##	###	#####	#####
##	###	#####	#####
##	###	#####	#####
##	###	#####	#####
##	###	#####	#####
##	###	#####	#####
##	###	#####	#####
##	###	#####	#####
##	###	#####	#####
##	###	#####	#####
##	###	#####	#####
##	###	#####	#####
##	###	#####	#####
##	###	#####	#####
##	###	#####	#####
##	###	#####	#####

OPCION : M) MENU PRIMARIO,  
X) TERMINAR.

#####

PANTALLA : VEP104  
FORMATO : MOD005  
PROGRAMA : VEN104



\*\* PRODUCTOS DOMESTICOS SOMEX, S.A. \*\*

SISTEMA DE VENTAS

FECHA: \*\*\*\*\*

\*\* CLIENTES \*\*

\*\* MENU POR NOMBRE \*\*

OPCION: \* EMPRESA: \*\* NOMBRE: \*\*\*\*\* RENGLON: \*\*

RENG	N O M B R E	N. CTA. *	D I R E C C I O N
**	*****	***	*****
**	*****	***	*****
**	*****	***	*****
**	*****	***	*****
**	*****	***	*****
**	*****	***	*****
**	*****	***	*****
**	*****	***	*****
**	*****	***	*****
**	*****	***	*****
**	*****	***	*****
**	*****	***	*****
**	*****	***	*****
**	*****	***	*****
**	*****	***	*****
**	*****	***	*****
**	*****	***	*****
**	*****	***	*****
**	*****	***	*****

OPCION 1 M) MENU PRIMARIO.  
 X) TERMINAR.

\*\*\*\*\*

PANTALLA : VEP104  
 FORMATO : MOD006  
 PROGRAMA : VEN104

\*\* PRODUCTOS DOMESTICOS SOHEX, S.A. \*\*

SISTEMA DE VENTAS,  
 TOTALES DE LA FACTURA.

FECHA : \*\*\*\*\*

OPCION : \* EXPRESA : \*\* N.FACTURA : \*\*\*\*\* PEDIDO : \*\*\*\*\* N.CTA : \*\*\*\*  
 FECHA : A \*\* N \*\* D \*\*

FACTURA N. \*\*\*\*\* EMISION N. \*\*\*\*\* FECHA DE REGISTRO : \*\*\*\*\*

A NOMBRE : \*\*\*\*\*

DIRECCION: \*\*\*\*\*

NOMBRE CLIENTE : \*\*\*\*\*

\*\*\*\*\*

DESCUENTOS POR :	TOTAL DESCUENTOS :	*****
GRUPO COMPA : *****	SUBTOTAL :	*****
PRONTO PAGO : *****	CARGO POR NAVIJO :	*****
PROMOION :	SUBTOTAL :	*****
BONIFICACION : *****	I. V. A. 15 % :	*****
	T O T A L :	*****
UND.DEVUeltas: *****	C R E D I T O S :	*****
	P A G A R E :	*****
	P A G A D O :	*****
	S A L D O :	*****

OPCIONES ( MENUS C) CLIENTES\* P) PEDIDOS\* F) FACTURAS\* I) INICIO\* X) TERMINA,  
 \*\*\*\*\*

PANTALLA : VEP104

FORMATO : MJ0003

PROGRAM : VEN104

\*\*\* PRODUCTOS DOMESTICOS SONEX, S.A. \*\*\*  
SISTEMA DE VENTAS,                      FECHA : \*\*\*\*\*  
DETALLE DE LA FACTURA.

FACTURA N. \*\*\*\*\* EMISION N. \*\*\*\*\*                      FECHA DE REGISTRO : \*\*\*\*\*  
CANTIDAD]                      CLAVE Y CONCEPTO.                      [PRECIO UNITARIO.]                      I M P O R T E  
FAC/DEV.]

\*\*\*\*\*  
\*\*\*\*\*  
\*\*\*\*\*  
\*\*\*\*\*  
\*\*\*\*\*  
\*\*\*\*\*  
\*\*\*\*\*  
\*\*\*\*\*  
\*\*\*\*\*  
\*\*\*\*\*  
\*\*\*\*\*  
\*\*\*\*\*  
\*\*\*\*\*  
\*\*\*\*\*  
\*\*\*\*\*  
\*\*\*\*\*  
\*\*\*\*\*  
\*\*\*\*\*  
\*\*\*\*\*  
\*\*\*\*\*  
\*\*\*\*\*  
\*\*\*\*\*  
\*\*\*\*\*  
\*\*\*\*\*  
\*\*\*\*\*

\*\*\*\*\*                      TOTALES DE LA FACTURA.                      \*\*\*\*\*  
\*\*\*\*\*

PANTALLA : VEP104  
FORMATO : MOD004  
PROGRAMA : VEN104

## PRODUCTOS DOMESTICOS SUREX, S.A. ##  
SISTEMA DE VENTAS,  
EXISTENCIAS DE ALMACEN

FECHA : \*\*\*\*\*  
ALMACENES-VENTAS

OPCION : \* EMPRESA : \*\* DEPOSITO : \*\*

PRODUCTO MODELO COLOR  
CLAVE DEL ARTICULO : \*\*\* \*\*\*\* \*\*  
F E C H A : A \*\* H \*\* D \*\*

FUNCIONES PARA CONSULTA DE MOVIMIENTOS :

- G ) GENERAL
- D ) DEL DIA
- A ) ANUAL
- X ) TERMINA

#####

PANTALLA : VEP105  
FORMATO : MOD000  
PROGRAMA : VEN115



\*\*\* PRODUCTOS DOMESTICOS SOMEX, S.A. \*\*\*  
SISTEMA DE VENTAS, FECHA : \*\*\*\*\*  
DETALLE DEL ARTICULO, EXISTENCIAS-ALMACEN

OPCION : \* EMPRESA : \*\* DEPOSITO : \*\* FECHA : \* A \*\* M \*\* D \*\*  
ARTICULO : \*\*\* \*\*\*\* \*\*

\*\*\*\*\*  
\*\*\*\*\*  
\*\*\*\*\*  
\*\*\*\*\*  
\*\*\*\*\*  
\*\*\*\*\*

ENTRADA|SALDO ANTERIOR : \*\*\*\*\* |SALD|\*\*  
PASE A BODEGA : \*\*\*\*\* V E N T A : \*\*\*\*\*  
CONSIGNACION : \*\*\*\*\* CONSIGNACION : \*\*\*\*\*  
DEVOLUCION : \*\*\*\*\* S A L I D A : \*\*\*\*\*  
DE HOSPITAL : \*\*\*\*\* A HOSPITAL : \*\*\*\*\*  
OTROS : \*\*\*\*\* OTROS : \*\*\*\*\*  
TOTAL ENTRADA : \*\*\*\*\* TOTAL SALIDA : \*\*\*\*\*

\*\*\*\*\*  
\*\*\*\*\*  
\*\*\*\*\*

\*\*\*\*\*  
OPCION:G)GENERAL \* A)ANUAL \* H)MENSUAL \* S)SEMANAL \* D)DIARIO \* I)INICIO \* X)TERMINA  
\*\*\*\*\*

PANTALLA : VEP105  
FORMATO : MOD002  
PROGRAMA : VEN115

PRODUCTOS DOMESTICOS SOHEX, S. A.  
SISTEMA DE VENTAS

FECHA - \*\*\*\*\*

\*\*\*\*\*

OPCION : \*      EMPRESA : \*\*      CLAVE : \*\*

CLAVE	FECHA	DESCRIPCION
*****	*****	*****
*****	*****	*****
*****	*****	*****
*****	*****	*****
*****	*****	*****
*****	*****	*****
*****	*****	*****
*****	*****	*****
*****	*****	*****
*****	*****	*****
*****	*****	*****
*****	*****	*****
*****	*****	*****
*****	*****	*****
*****	*****	*****
*****	*****	*****
*****	*****	*****
*****	*****	*****

[DIGITE LA EMPRESA Y LA CLAVE A PARTIR DE LA CUAL DESEA INFORMACION X - FIN.]  
\*\*\*\*\*

PANTALLA : VEPO22  
FORMATO : S1  
PROGRAMA : VENO22

PRODUCTOS DOMESTICOS SOMEX, S. A.  
SISTEMA DE VENTAS  
DIARIO DE PEDIDOS\*

FECHA - \*\*\*\*\*

OPCION 1 \*

-----  
DIGITE LA FECHA DE LOS PEDIDOS  
QUE DESEA IMPRIMIR :

-----  
AÑO | \*\*    MES | \*\*    DIA | \*\*  
-----

OPCION X | FIN DE TRABAJO

\*\*\*\*\*

PANTALLA : VEP025  
FORMATO : S1  
PROGRAMA : VEP025



PRODUCTOS DOMESTICOS COMEX, S. A.  
SISTEMA DE VENTAS  
DIARIO DE FACTURAS

FECHA - \*\*\*\*\*

OPCION 1 \*

DIGITE LA FECHA DE LAS FACTURAS QUE DESEA IMPRIMIR :		
ARO : **	MES : **	DIA : **

OPCION X : FIN DE TRABAJO

\*\*\*\*\*

PANTALLA : VE029  
FORMATO : 51  
PROGRAMA : VER029

PRODUCTOS DOMESTICOS SOHEX, S. A.  
SISTEMA DE VENTAS  
\*DIARIO DE NOTAS DE ALMACEN\*  
\*\*\*\*\*

FECHA - \*\*\*\*\*

OPCION 1 \*

|-----|  
| DIGITE LA FECHA DE LAS NOTAS QUE |  
DESEA IMPRIMIR :

| AÑO | \*\*    MES | \*\*    DIA | \*\* |  
|-----|

OPCION X : FIN DE TRABAJO

\*\*\*\*\*

PANTALLA : VE030

FORMATO : S1

PROGRAMA : VER030

PRODUCTOS DOMESTICOS GOMEX, S. A.  
SISTEMA DE VENTAS  
\*IMPRESION DE FACTURAS\*

FECHA - \*\*\*\*\*

OPCION : \*

DIGITE LA FECHA DE LAS FACTURAS QUE DESEA IMPRIMIR :		
AÑO : **	MESES : **	DIA : **

OPCION X : FIN DE TRABAJO

\*\*\*\*\*

PANTALLA : VEP014

FORMATO : S1

PROGRAMA : VERO14

PRODUCTOS DOMESTICOS SUREX, S. A.  
SISTEMA DE VENTAS  
\*RE-IMPRESION DE FACTURAS\*

FECHA - \*\*\*\*\*

OPCION 1 \*

```

|-----|
| DIGITE LA FECHA O EL NUMERO DE LAS |
| FACTURAS QUE DESEA RE-IMPRIHIR |
|-----|
| AÑO : **   MES : **   DIA : ** |
|-----|
| NUMERO DE FACTURA : ** ***** |
|-----|

```

OPCION X : FIN DE TRABAJO

\*\*\*\*\*

PANTALLA : VEPO24

FORMATO : S1

PROGRAMA : VERO24

PRODUCTOS DOMESTICOS GOMEX, S.A.

FECHA \*\*\*\*\*  
VEE001

REPORTE SEMANAL DE VENTAS, EXISTENCIA Y PAGO A BANCOS

OPCION: \*  
ENTREGA: \*\*

ARDO \*\* P.TER.-1 N.FAC.-3 \*  
DESDE MES \*\* Y SEMANA DEL \*\* AL \*\*  
HASTA MES \*\* Y SEMANA DEL \*\* AL \*\*

ELABORADO POR: \*\*\*\*\*

OPCIONES:

- I-IMPRIMIR
- C-CALENDARIO
- X-TERMINAR

\*\*\*\*\*

PANTALLA : VEP500  
FORMATO : PAN3  
PROGRAMA : VEE001

PRODUCTOS DOMESTICOS SOHEX, S.A.  
CALENARIO DE SEMANAS POR AÑO

FECHA \*\*\*\*\*

OPCION: \*

AÑO: \*\*

OPCION: I-IMPRESION

DESDE MES \*\* Y SEMANA DEL DIA \*\* AL \*\*

C-CONSULTA

HASTA MES \*\* Y SEMANA DEL DIA \*\* AL \*\*

X-TERMINAR

\*\*\*\*\*  
\*\* \*\*\*\*\* \*\* \*\*\*\*\* \*\* \*\*\*\*\* \*\* \*\*\*\*\*  
\*\*\*\*\*  
\*\*\*\*\*  
\*\*\*\*\*  
\*\*\*\*\*  
\*\*\*\*\*  
\*\*\*\*\*  
\*\*\*\*\*  
\*\*\*\*\*  
\*\*\*\*\*  
\*\*\*\*\*  
\*\*\*\*\*  
\*\*\*\*\*  
\*\*\*\*\*  
\*\*\*\*\*  
\*\*\*\*\*  
\*\*\*\*\*  
\*\*\*\*\*

\*\*\*\*\*

\*\*\*\*\*

\*\*\*\*\*

\*\*\*\*\*

\*\*\*\*\*

\*\*\*\*\*

\*\*\*\*\*

\*\*\*\*\*

\*\*\*\*\*

\*\*\*\*\*

\*\*\*\*\*

\*\*\*\*\*

\*\*\*\*\*

\*\*\*\*\*

\*\*\*\*\*

\*\*\*\*\*

\*\*\*\*\*

\*\*\*\*\*

\*\*\*\*\*

PANTALLA : VEP500  
FORMATO : PAN1  
PROGRAMA : VEE001

PRODUCTOS DOMESTICOS COMEX, S.A.      FECHA \*\*\*\*\*  
 REPORTE DE VENTAS POR PRODUCTO, DEPOSITO Y ZONA      VEE002

OPCION 1      OPCION 1-JANUARI X-TERMINAR

ANO1      \*\*      P. TER.-1 REFACT.-2 \*  
 EMPRESA1      \*\*      DEL MES \*\* AL \*\*  
 ZONA1      \*\*      CEROS GENERAL  
 PRODUCTO1      \*\*\*      ESPACIOS GENERAL

ELABORADO \*\*\*\*\*

\*\*\*\*\*  
 \*\*\*\*\*      \*\*\*\*\*      \*\*\*\*\*      \*\*\*\*\*  
 \*\*\*\*\*      \*\*\*\*\*      \*\*\*\*\*      \*\*\*\*\*  
 \*\*\*\*\*      \*\*\*\*\*      \*\*\*\*\*      \*\*\*\*\*

PANTALLA : VEP501

FORMATO : PAH1

PROGRAMA : VEE002

PRODUCTOS DOMESTICOS SOHEX, S.A.  
REPORTE DE VENTAS ACUMULADAS

FECHA \*\*\*\*\*  
VEE003

OPCION: \* OPCION I-IMPRIMIR X-TERMINAR

AÑO: \*\* P.TER.-1 REFAC.-2 \*  
EMPRESA: \*\* DEL MES \*\* AL \*\*  
PRODUCTO: \*\*\* ESPACIOS GENERAL

ELABORO: \*\*\*\*\*

\*\*\*\*\*  
\*\*\*\*\*  
\*\*\*\*\*  
\*\*\*\*\*

PANTALLA : VEP502  
FORMATO : PAN1  
PROGRAMA : VEE003



PRODUCTOS DOMESTICOS SONEC, S.A.  
REPORTE DE VENTA POR GRUPO DE PRECIOS

FECHA \*\*\*\*\*  
VEE004

OPCION1 \* OPCION 1-IMPRIMIR X-TERMINAR

AÑO1 \*\* P.TER.-1 REFAC.-2 \*  
EMPRESA1 \*\* DEL MES \*\* AL \*\*  
GRUPO 1 \*\* CEROS GENERAL

ELABORO: \*\*\*\*\*

\*\*\*\*\*  
\*\*\*\*\*  
\*\*\*\*\*  
\*\*\*\*\*

PANTALLA : VEP504  
FORMATO : PAN1  
PROGRAMA : VEE004

PRODUCTOS DOMESTICOS SIMEX, S.A.      FILIA \*\*\*\*\*  
REPORTE DE MOVIMIENTO DIARIO EN ALMACEN      VEE005

OPCION #                    OPCION 1-IMPRIMIR X-TERMINAR

ANO1     \*\*        MES \*\*    P.TER.-1 REFA.-3 \*  
EMPRESA1 \*\*        DEL DIA \*\* AL \*\*  
DEPOSITO: \*\*        ESPACIOS GENERAL  
PRODUCTO: \*\*\*      ESPACIOS GENERAL

ELABORO | \*\*\*\*\*  
CARGO    \*\*\*\*\*  
AUTORIZO: \*\*\*\*\*  
CARGO    | \*\*\*\*\*

\*\*\*\*\*  
\*\*\*\*\*

PANTALLA : VEP505  
FORMATO : PAN1  
PROGRAMA : VEE005

PRODUCTOS DOMESTICOS SOHEX, S.A.      FECHA \*\*\*\*\*  
REPORTE DE VENTAS POR CLIENTES IMPORTANTES      VEE006

OPCION: \*                    OPCION 1-IMPRIMIR X-TERMINAR

AÑO:        \*\*    P.TER.-1 REFAC.-2 \*  
EMPRESA:   \*\*    DEL MES \*\*  
PRODUCTO: \*\*\*    ESPACIOS GENERAL  
NO.CLIENT: \*\*    CEROS GENERAL  
ELABOR: \*\*\*\*\*

\*\*\*\*\*  
\*\*\*\*\*  
\*\*\*\*\*  
\*\*\*\*\*

PANTALLA : VEP506  
FORMATO : PAN1  
PROGRAMA : VEE006

PRODUCTOS INMUESTROS S.A. S.A.  
 REPORTE DE VENTAS POR DEPÓSITO D ZONA

ITEM \*\*\*\*\*  
 VLL101

OPCION: \*                    OPCION 1-IMPRIMIR X-TERMINAR  
                                  REPORTE POR 0-DEPOSITO 2-ZONA

AF01        \*\*        FOR \* P.ITER.-1 REFAC.-2 \*  
 EMPRESAS \*\*        INCL MES \*\* AL \*\*  
 DEP.ZONA1 \*\*        ESPACIOS GENERAL

```

*****
***** ***** ***** *****
***** ***** ***** *****
***** ***** ***** *****
***** ***** ***** *****

```

PANTALLA : VEP511  
 FORMATO : PAN1  
 PROGRAMA : VEE101

\*\* PRODUCTOS DOMESTICOS SOHEX, S.A. \*\*

\*\* SISTEMA DE VENTAS. \*\*

REGISTRO DE CLIENTES TEGOKERIA-CLIENTES

OPCION : \* EMPRESA : \*\* NUMERO DE CUENTA : \*\*\*\* DIA MES AÑO

FECHA DEL DOCUMENTO : \*\* \*\* \*\*

CLAVE DE SECTOR: \*\* GRUPO DE COMPRA: \*\* CLAVE DE DEPOSITO: \*\*

ZONA DE VENTA : \*\* CLAVE DE AGENTE \*\*

GPD.PRECIO P.T. : \*\* CVE.DESCTO.P.T. : \*\*

GPD.PRECIO REF. : \*\* CVE.DESCTO.REF. : \*\*

NOMBRE Y/O RAZON SOCIAL :

NOMBRE DEL NEGOCIO :

\*\*\*\*\*

\*\*\*\*\*

DIRECCION :

ZP C.FOSTAL ESTADO MUNICIPIO

\*\*\*\*\*

\*\* \*\* \*\* \*\*

R. F. C.

CEDULA I.V.A

REG.CAN.COM.

TELEFONOS EXT

\*\*\*\*\*

\*\*\*\*\*

\*\*\*\*\*

\*\* \*\* \*\* \*\*

\*\* \*\* \*\* \*\*

LIM. CREDITO : \*\*\*\*\*

COBRADOR: \*\* PLAZO DE PAGO \*\*

ATENCION CON :

CARGO O PUESTO :

\*\*\*\*\*

\*\*\*\*\*

\*\*\*\*\*

\*\*\*\*\*

\*\*\*\*\*

OPCIONES: A) ALTAS\* I) INSERTA\* B) BAJA\* C) CONSULTA\* H) MODIFICA\* X) TERMINA

PANTALLA : VEPO01

FORMATO : MOD001

PROGRAMA : VEN101

PRODUCTOS DOMESTICOS COMEX, S.A.  
 SISTEMA DE VENTAS                   FECHA: \*\*\*\*\*  
 \* REGISTRO DEL REPORTE DE COMANZA \*   TESORERIA - COBRANZA  
 OPCION: \*   EMPRESA: \*\*   DEPOSITO: \*\*   REPORTE: \*\*\*\*\*   FECHA: \*\*\*\*\*  
 COBRADOR: \*\*   \*\*\*\*\*

CIFRAS DE CONTROL

MOVIMIENTOS.....!	DOCUMENTOS.....!	IMPORTE DOCTOS..:
***	*****	*****
**	*****	*****
BONIFICACION.....!	COBRADO.....!	CHEQUES.....!
*****	*****	*****
*****	*****	*****
IMPORTE CHEQUES.!	FECHA REPROG.....!	
*****	*****	
*****	*****	

====> \*\* OPCION: -A- ALTA -B- BAJA -M- MODIFICACION -C- CONSULTA -X- TERMINAR \*\*  
 \*\*\*\*\*

PANTALLA : VEP400  
 FORMATO : MOD001  
 PROGRAMA : VEN400

PRODUCTOS DOMESTICOS SOHEX, S.A.

SISTEMA DE VENTAS

FECHA: \*\*\*\*\*

\* REGISTRO DEL REPORTE DE COBRANZA \* TESORERIA - COBRANZA

OPC: \* EXP: \*\* DEP: \*\* REPORTE: \*\*\*\*\* FEC: \*\*\*\*\* COB: \*\* \*\*\*\*\*

\* OPC\* CUENTA \* DOCUMENTO \* I M P O R T E \* BONIFICACION \* C O B R A D O \*

\* CV AA NUMERO \* ) CHEQUE (BANCO) IMPORTE (CHEQUE) FEC. REPR.)

```
* * * * *
) * * * * *
* * * * *
) * * * * *
* * * * *
) * * * * *
* * * * *
) * * * * *
* * * * *
) * * * * *
* * * * *
) * * * * *
* * * * *
) * * * * *
* * * * *
) * * * * *
* * * * *
) * * * * *
* * * * *
) * * * * *
* * * * *
) * * * * *
* * * * *
) * * * * *
* * * * *
) * * * * *
* * * * *
) * * * * *
* * * * *
) * * * * *
* * * * *
) * * * * *
* * * * *
) * * * * *
* * * * *
) * * * * *
```

OPC: -A- ACTUALIZA -B- BAJA -C- CAPTURA -D- DESPLIEGA -N- MODIFICA -X- TERMINAR

PANTALLA : VEP400

FORMATO : MOD002

PROGRAMA : VEN400

```

PRODUCTOS DOMESTICOS SOMEX, S.A.
*****
SISTEMA DE VENTAS                FECHA: *****
* REGISTRO DE NOTAS DE CAJA *    TESORERIA - N. CAJA
OPCION: *  EMPRESA: **  DEPOSITO: **  NOTA: *****  FECHA: *****
          *  CLIENTE: ****  *****  COBRADOR: **
          *  *****
          *  CHEQUE: *****  BANCO: **  *****  IMPORTE: *****
    
```

C I F R A S D E C O N T R O L

```

MOVIMIENTOS :      DOCUMENTOS  |      IMP. DOCTOS:|
                   *****|*****
                   *****|*****
    
```

```

MODIFICACION:      IMP. RECIBIDO|
                   *****|*****
                   *****|*****
    
```

```

=====> OPCION: -A- ALTA  -B- BAJA  -M- MODIFICACION  -C- CONSULTA  -X- TERMINAR
*****
    
```

```

PANTALLA : VEP405
FORMATO   : MOD002
PROGRAMA  : VEN405
    
```





PRODUCTOS DOMESTICOS SOHEX, S.A.  
SISTEMA DE VENTAS

FECHA: \*\*\*\*\*

\*\*\*\*\* \* REGISTRO DE NOTAS DE CREDITO \* TESORERIA - N. CRED.

OPCION: \* EMPRESAS: \*\* DEPOSITO: \*\* NOTA: \*\*\*\*\*  
FECHA: | \*\*\*\*\* TIPO: \* (1-DEVOLUCION 2- DESCUOS,3-OTROS)

DOCUMENTO....: \*\* \*\* \*\*\*\*\* REFERENCIA: \*\* \*\* \*\*\*\*\*  
TT AA NUMERO TT AA NUMERO  
NO. CTA. CLIENTE: \*\*\*\* \*\*\*\*\*  
\*\*\*\*\*

NO. DE AGENTE | \*\* \*\*\*\*\*

OBSERVACIONES | \*\*\*\*\*  
\*\*\*\*\*

IMPORTE: \*\*\*\*\*

\*\*\*\*\*

\*\*\*\*\*

PANTALLA : VEP408

FORMATO : MOD001

PROGRAMA : VEN408

PRODUCTOS DOMESTICOS SOMEX, S.A.

SISTEMA DE VENTAS

FECHA: \*\*\*\*\*

\*\*\*\*\* \* REGISTRO DE NOTAS DE CREDITO \* TESORERIA - N, CRED.  
 OPCION: \* EMPRESA: \*\* DEP.: \*\* NOTA: \*\*\*\*\* FECHA: \*\*\*\*\* [OCTO. ] \*\* \*\* \*\*\*\*\*  
 CLIENTE: \*\*\*\* \*\*\*\*\* AGTE.: \*\*

\*\* RELACION DE DOCUMENTOS AFECTADOS POR ESTA NOTA DE CREDITO \*\*

NOFC:	FECHA	DOCUMENTO	* S A L D O *	* IMPORTE *	S A L D O *
**	AA	TT AA	NUMERO	ANTERIOR	* APLICADO * ACTUAL
)	*****	*****	*****	*****	*****
)	*****	*****	*****	*****	*****
)	*****	*****	*****	*****	*****
)	*****	*****	*****	*****	*****
)	*****	*****	*****	*****	*****
)	*****	*****	*****	*****	*****
)	*****	*****	*****	*****	*****
)	*****	*****	*****	*****	*****
)	*****	*****	*****	*****	*****

OPCION: -A- ACTUALIZA -B- BAJA -D- DESPLIEGA -M- MODIFICA -X- TERMINAR  
 \*\*\*\*\*

PANTALLA : VEP408  
 FORMATO : MOD002  
 PROGRAMA : VEN408

**PRODUCTOS DOMESTICOS SUREX, S.A.**  
**SISTEMA DE VENTAS**

FECHA: \*\*\*\*\*  
**REGISTRO DE NOTAS DE CARGO**

OPCION: \* EMPRESAS: \*\* DEPOSITO: \*+ NOTAS: \*\*\*\*\*  
 FECHA : \*\*\*\*\* TIPO: \* (1-INT.MOR, 2- CUOS,BAN, 3-DIROS)

DOCUMENTO.....: \*\* \*\* \*\*\*\*\* REFERENCIA: \*\* \*\* \*\*\*\*\*  
 IT AA NUMERO TI AA NUMERO  
 NO.CTA,CLIENTE: \*\*\*\* \*\*\*\*\*  
 \*\*\*\*\*

NO. DE AGENTE : \*\* \*\*\*\*\*

OBSERVACIONES : \*\*\*\*\*  
 \*\*\*\*\*

IMPORTE : \*\*\*\*\*

\*\*\*\*\*

OPCION : -A- ALTA -B- BAJA -K- MODIFICACION -C- CONSULTA

PANTALLA : VEP403

FORMATO : MOD001

PROGRAMA : VEN403

PRODUCTOS DOMESTICOS SONEX, S.A.  
SISTEMA DE VENTAS

FECHA: \*\*\*\*\*  
TESORERIA - PAGARES

\* REGISTRO DE PAGARES \*

OPCION: \* EMPRESA: \*\* FECHA EXPED. : \*\*\*\*\* PAGARE: \*\*\*\*\*  
FACTURA: \*\* \*\*\*\*\* REC.VENC.: \*\*\*\*\*

IMPORTE FACTURA.....: \*\*\*\*\*

INTERESE S...: \*\*\*\*\* INT.: \*\*\*\* X PERIODO: \*

IMPORTE PAGARE.....: \*\*\*\*\*

NO.DE CUENTA | \*\*\*\* \*\*\*\*\*  
NO.DE AGENTE | \*\* \*\*\*\*\*  
DEPOSITO | \*\* \*\*\*\*\*  
OBSERVACIONES | \*\*\*\*\*  
\*\*\*\*\*

OPCION: -A- ALTA -B- BAJA -H- MODIFICACION -C- CONSULTA -X- TERMINAR  
\*\*\*\*\*

PANTALLA : VEP417  
FORMATO : MOD001  
PROGRAMA : VEN417

VEE204

PRODUCTOS DOMESTICOS SOHEX, S.A.  
PROGRAMA DE COBRANZA

FECHA \*\*\*\*\*

OPCION | \*

EMPRESA \*\*

CLIENTE| \*\*\*\*\* CERUS GENERAL

AL DIA | \*\* \*\* \*\*

AA MM DD

\*\*\*\*\*

OPCION | I-IMPRIMIR

X-TERMINAR

\*EL REPORTE SE ELABORARA HASTA EL ULTIMO  
DIA DE LA SEM. QUE SE INDICA EN LA FECHA

PANTALLA : VEP524

FORMATO : PAN1

PROGRAMA : VEE204

PRODUCTOS DOMESTICOS SOHEX, S.A.  
SISTEMA DE VENTAS      FECHA: \*\*\*\*\*

DIARIO DE NOTAS DE CREDITO, CARGO Y PAGARES

OPCION: \* (1- NOTA DE CREDITO 2- NOTA DE CARGO 3- PAGARES  
          X- TERMINAR)

EMPRESA : \*\*

FECHA : \*\* \*\* \*\*  
          AA MM DD

\*\* TECLEE LA FECHA DEL DIARIO A EMITIR \*\*

\*\*\*\*\*

PANTALLA : VES500

FORMATO : MOD001

PROGRAMA : VER500

VEE201

PRODUCTOS DOMESTICOS SONEX, S.A.  
REPORTE ANTIGUEDAD DE SALDO

FECHA \*\*\*\*\*

OPCION : \*

EMPRESA \*\*            REPORTE : \*  
CLIENTE: \*\*\*\*        CEROS GENERAL  
AL DIA : \*\* \*\* \*\*  
          AA MM DD

\*\*\*\*\*

OPCION : I-IMPRIMIR  
          X-TERMINAR

REPORTE: G-GENERAL  
          D-POR DEPOSITO

PANTALLA : VEP521  
FORMATO : PAN1  
PROGRAMA : VEE201



VEE202

PRODUCTOS DOMESTICOS SOHEX, S.A.  
REPORTE ESTADO DE CUENTA

FECHA \*\*\*\*\*

OPCION : \*

EMPRESA \*\*            REPORTE : \*  
CLIENTE: \*\*\*\*        CEROS GENERAL  
AL DIA : \*\* \*\* \*\*  
         AA MM DD    CON SALDO : \* (S/N)

\*\*\*\*\*

OPCION : I-IMPRIMIR  
         X-TERMINARREPORTE: G-GENERAL  
         D-POR DEPÓSITOPANTALLA : VEP522  
FORMATO : PAN1  
PROGRAMA : VEE203

**DESARROLLO**

## DESARROLLO

EL DESARROLLO DE LOS PROGRAMAS SE LLEVO A CABO EN UN PERIODO DE 12 SEMANAS, CADA MENCIONAR QUE ESTE TRABAJO SE LLEVO A CABO EN UN AMBIENTE OPTIMO DE DESARROLLO, COMO SE MENCIONO EN LA "Planeacion del Software".

LOS PROGRAMAS DESARROLLADOS SE MENCIONAN A CONTINUACION:

## AREA DE VENTAS:

## REGISTRO DE MOVIMIENTOS:

- |                                   |          |
|-----------------------------------|----------|
| 1.- PEDIDOS                       | (VEN033) |
| 2.- SURTIMIENTO DEL PEDIDO        | (VEN206) |
| 3.- CAPTURA DE FACTURAS-REMISION  | (VEN230) |
| 4.- GENERACION DE FACTURA-GENERAL |          |
| (Ventas de Contado)               | (VEN280) |
| 5.- ALMACEN DE PRODUCTO TERMINADO |          |

## ENTRADAS:

- |                          |          |
|--------------------------|----------|
| 5.1 FASE A BODEGA        | (VEN080) |
| 5.2 DEVOLUCIONES         | (VEN087) |
| 5.3 ENTRADAS DE HOSPITAL | (VEN096) |
| 5.4 OTRAS ENTRADAS       | (VEN074) |

## SALIDAS:

- |                                  |          |
|----------------------------------|----------|
| 5.5 CONSIGNACION A DEPOSITOS     | (VEN084) |
| 5.6 CONSIGNACION INTER-DEPOSITOS | (VEN090) |
| 5.7 SALIDAS A HOSPITAL           | (VEN093) |
| 5.8 OTRAS SALIDAS                | (VEN077) |

## 6.- CATALOGOS

- |  |          |
|--|----------|
| 6.1 SECTORES                                   | (VEN021) |
| 6.2 ZONAS DE VENTA                             | (VEN024) |
| 6.3 GRUPOS DE COMPRA                           | (VEN022) |
| 6.4 DEPOSITOS                                  | (VEN023) |
| 6.5 GRUPOS DE PRECIOS DE PRODUCTO<br>TERMINADO | (VEN025) |
| 6.6 GRUPOS DE PRECIOS REFACCIONES              | (VENX26) |
| 6.7 PRECIOS                                    | (VEN010) |
| 6.8 GRUPOS DE DESCUENTO                        | (VEN011) |
| 6.9 AGENTES                                    | (VEN012) |

4.10 ESTADOS Y MUNICIPIOS	(VEN106)
4.11 FLETES	(VENX27)
<b>CONSULTA DE INFORMACION:</b>	
1.- CLIENTES	(VEN002)
2.- PEDIDOS	(VEN102)
3.- FACTURAS	(VEN104)
4.- ALMACEN DE PRODUCTO TERMINADO	(VEN115)
5.- CATALOGOS	
5.1 SECTORES	(VENX22)
5.2 ZONAS DE VENTA	(VENA22)
5.3 GRUPOS DE COMPRA	(VENY22)
5.4 DEPOSITOS	(VENZ22)
5.5 GRUPOS DE PRECIOS DE PRODUCTO TERMINADO	(VENB22)
5.6 GRUPOS DE PRECIOS REFACCIONES	(VENC22)
5.7 PRECIOS	(VEN019)
5.8 GRUPOS DE DESCUENTO	(VEN020)
5.9 ESTADOS Y MUNICIPIOS	(VEN026)
5.10 FLETES	(VENB22)
5.11 BANCOS	(VENF22)
<b>IMPRESION DE INFORMES Y DOCUMENTOS:</b>	
1.- DIARIO DE PEDIDOS	(VER025)
2.- DIARIO DE FACTURAS	(VER029)
3.- DIARIO DE NOTAS DE ALMACEN	(VER030)
4.- PEDIDOS PENDIENTES DE SURTIMIENTO (BACK-ORDER)	(VER013)
5.- EMISION DE FACTURAS	(VER014)
6.- RE-EMISION DE FACTURAS	(VER024)
7.- CATALOGOS	
7.1 SECTORES	(VENX22)
7.2 ZONAS DE VENTA	(VENA22)
7.3 GRUPOS DE COMPRA	(VENY22)
7.4 DEPOSITOS	(VENZ22)
7.5 GRUPOS DE PRECIOS PRODUCTO TERMINADO	(VENB22)
7.6 GRUPOS DE PRECIOS REFACCIONES	(VENC22)
7.7 PRECIOS	(VER010)
7.8 GRUPOS DE DESCUENTO	(VER011)

7.9	AGENTES	(VER012)
7.10	ESTADOS Y MUNICIPIOS	(VER026)
7.11	FLETES	(VER022)
8.- IMPRESION DE REPORTES ESTADISTICOS		
8.1	REPORTE SEMANAL DE VENTAS Y EXISTENCIAS	(VEE001)
8.2	REPORTE DE VENTAS POR PRODUCTO DEPOSITO Y ZONA	(VEE002)
8.3	REPORTE DE VENTAS ACUMULADAS	(VEE003)
8.4	REPORTE DE VENTAS POR GRUPOS DE PRECIOS	(VEE004)
8.5	REPORTE DIARIO DE MOVIMIENTOS DE ALMACEN	(VEE005)
8.6	REPORTE POR CLIENTES IMPORTANTES	(VEE006)
8.7	REPORTE DE VENTAS POR PRODUCTO DEPOSITO Y ZONA	(VEE101)

#### AREA DE CREDITO Y COBRANZAS:

##### REGISTRO DE MOVIMIENTOS:

1.-	GENERAL DE CLIENTE	(VEN101)
2.-	CATALOGO DE COBRADORES	(VEN012)
3.-	CATALOGO DE BANCOS	(VENX2B)
4.-	REPORTE DE COBRANZA	(VEN400)
5.-	NOTAS DE CAJA	(VEN405)
6.-	NOTAS DE CREDITO	(VEN408)
7.-	NOTAS DE CARGO	(VEN403)
8.-	PAGARES	(VEN417)

##### CONSULTA DE INFORMACION:

Referirse al Area de Ventas

##### IMPRESION DE INFORMES Y DOCUMENTOS:

1.-	CLIENTES	(VEN007)
2.-	CATALOGO DE COBRADORES	(VER012)
3.-	CATALOGO DE BANCOS	(VER022)
4.-	EMISION DEL PROGRAMA DE COBRANZA	(VER204)
5.-	DIARIO DE NOTAS DE CREDITO, CARGO	

Y PAGARES	(VER500)
6.- ANTIGUEDAD DE SALDOS	(VER201)
7.- ESTADOS DE CUENTA	(VER203)

## IMPLANTACION DEL SISTEMA

**IMPLANTACION DEL SISTEMA****POLITICAS DE IMELANIACION DEL SISTEMA**

- 1.- DEFINIR CONJUNTAMENTE CON EL USUARIO UN PROGRAMA DE TRABAJO PARA LA IMPLANTACION DEL SISTEMA.
- 2.- SE DEBE CAPACITAR AL USUARIO EN EL CONOCIMIENTO TOTAL DEL SISTEMA, ENFATIZANDO EN SU AREA DE COMPETENCIA.
- 3.- DEFINICION DE LOS CATALOGOS DEL SISTEMA CONJUNTAMENTE CON EL USUARIO.
- 4.- DESARROLLAR UNA PRUEBA COMPLETA Y TOTAL DE LOS MODULOS DEL DEL SISTEMA.
- 5.- DETECTAR LOS PUNTOS CRITICOS EN LA IMPLANTACION DEL SISTEMA PARA PREVEER Y ESTABLECER LOS MECANISMOS QUE FACILITEN SU INSTRUMENTACION.
- 6.- ESTABLECER EL TIEMPO REQUERIDO DE IMPLANTACION Y SEGUIMIENTO DEL SISTEMA DE ACUERDO A SUS CARACTERISTICAS Y ALCANCES.



## PROBLEMAS DETECTADOS PARA LA IMPLANTACION DEL SISTEMA DE ADMINISTRACION DE VENTAS

1.- DURANTE LA IMPLANTACION DEL SISTEMA EL PRIMER PROBLEMA DETECTADO CONSISTIO EN EL CAMBIO DE MENTALIDAD DEL USUARIO QUE HABIA TRABAJADO CON SISTEMAS TIPO 'batch', EN LOS CUALES ENVIABAN LA INFORMACION POR MEDIO DE LOTES Y RECIBIAN LISTADOS DE VALIDACION.

EN ESTE SISTEMA SE BUSCO QUE EL USUARIO ALIMENTARA SU INFORMACION COMO DOCUMENTOS INDEPENDIENTES Y QUE LA ACTUALIZACION SE HICIERA DIARIAMENTE DURANTE UN HORARIO ESTABLECIDO.

- a) EN PRIMER LUGAR SE DEDIO ENTRENAR AL USUARIO EN CUANTO AL CONOCIMIENTO GENERAL DE LA COMPUTADORA Y ESPECIFICAMENTE EL MANEJO DE LAS TERMINALES.
- b) HACER DE SU CONOCIMIENTO LA TOTALIDAD DE LA ESTRUCTURA DEL SISTEMA, ENFATIZANDO EN EL AREA O TRANSACCIONES ESPECIFICAS DE SU COMPETENCIA.
- c) FAMILIARIZAR AL USUARIO CON LA IDEA DE SISTEMAS INTERACTIVOS, RECALCANDO LAS NUEVAS FACILIDADES QUE PROPORCIONAN, LA RAPIDEZ EN LA OBTENCION DE RESULTADOS Y LAS FACILIDADES DE ACCESO A LA INFORMACION.

2.- UN PROBLEMA FUNDAMENTALMENTE IMPORTANTE FUE LA ESTRUCTURACION DE LOS CATALOGOS EMPLEADOS POR EL SISTEMA, LO CUAL REQUIRIO LA REVISION COMPLETA Y EXHAUSTIVA DE LOS YA EXISTENTES, ASI COMO DEFINIR AQUELLOS QUE NO EXISTIAN.

- a) EN ESTO SE ENCONTRO ALGUNOS CATALOGOS MAL DEFINIDOS O INCOMPLETOS, LOS CUALES FUERON REESTRUCTURADOS Y COMPLEMENTADOS.
- b) LOS CATALOGOS NO EXISTENTES FUERON DEFINIDOS.

c) EL CATALOGO DE CLIENTES FUE EL MAS COMPLICADO DE ESTRUCTURAR DEBIDO A QUE SE REQUIRIO CLASIFICARLOS Y DEFINIR SUS CARACTERISTICAS LAS CUALES EN MUCHOS CASOS SE DESCONOCIAN.

3.- OTRA ETAPA FUNDAMENTALMENTE LABORIOSA CONSISTIO EN LA CARGA DE SALDOS INICIALES TANTO DE CARTERA COMO DEL ALMACEN DE PRODUCTO TERMINADO.

a) PARA LOS SALDOS DE CARTERA SE DECIDIO CONCLUIRLOS EN EL SISTEMA ANTERIOR, DEBIDO A QUE LA ROTACION DE CARTERA ES DE 3 MESES COMO MAXIMO Y RESULTABA MAS COMPLICADO INCORPORAR LOS SALDOS DEBIDO A LA REESTRUCTURACION DE CATALOGOS Y ESPECIFICAMENTE EL CATALOGO DE CLIENTES, SE DECIDIO CONCLUIR EL CONTROL DE LA CARTERA PENDIENTE EN EL SISTEMA ANTERIOR.

b) PARA LA CARGA DE SALDOS DEL ALMACEN SE DECIDIO REALIZAR UN INVENTARIO FISICO, PARA INICIAR CON CIFRAS REALES, LAS CUALES FUERON INCORPORADAS AL SISTEMA Y A PARTIR DE AHI SE ALIMENTARON TODOS LOS MOVIMIENTOS SUBSECUENTES.

**POLITICAS DE MANTENIMIENTO**

1.- EN CASO DE LA DETECCION DE ALGUNA FALLA EN EL SISTEMA, DEBERA REPORTARSE DIRECTAMENTE AL AREA DE COORDINACION Y ASESORIA A USUARIOS, DEBIENDO SEÑALAR:

- a) LA FALLA y/o ERROR INDICADO POR EL SISTEMA.
- b) CONDICIONES EN QUE SE PRESENTO LA FALLA.
- c) DEFINIR CLARAMENTE EL PROCESO Y PASOS EFECTUADOS HASTA LA DETECCION DE LA FALLA.

2.- SI SE REQUIEREN ADECUACIONES O AMPLIACIONES AL SISTEMA ESTAS DEBERAN PRESENTARSE POR ESCRITO A LA COORDINACION Y ASESORIA A USUARIOS CONTENIENDO LA SIGUIENTE INFORMACION:

- a) EXPLICAR CLARAMENTE LAS CARACTERISTICAS DE LA ADECUACION O AMPLIACION REQUERIDA.
- b) JUSTIFICAR Y RECADAR LA AUTORIZACION DE LA SOCIEDAD.
- c) SI SE TRATA DE UN PROCESO DEBERA ANEXAR LA DOCUMENTACION CORRESPONDIENTE.
- d) EN CASO DE PRODUCTOS NUEVOS DEBERA ANEXAR LA FORMA DE PRESENTACION Y UNA DESCRIPCION DE LA INFORMACION QUE DEBE CONTENER.

## CONCLUSIONES

### CONCLUSIONES

EL USO Y SEGUIMIENTO DE LA METODOLOGIA PLANTEADA EN ESTE TRABAJO, NOS PERMITIO LA IMPLANTACION DEL SISTEMA DE UNA FORMA AGIL, SENCILLA Y CON EL MINIMO DE PROBLEMAS. ESTO SE LOGRO GRACIAS A LA CONJUNCION DE LOS SIGUIENTES FACTORES:

- a) LA ENTUSIASTA PARTICIPACION DEL USUARIO DURANTE TODO EL PROCESO DE DESARROLLO E IMPLANTACION DEL SISTEMA,
- b) LA CONVENIENTE Y EFICAZ APLICACION DE LAS POLITICAS ESTABLECIDAS EN CADA ETAPA,
- c) EL CONTAR CON LA ADECUADA INFRAESTRUCTURA DE HARDWARE Y SOFTWARE NECESARIOS PARA LOGRAR LOS OBJETIVOS DEL SISTEMA.
- d) A LA CORRECTA PROGRAMACION DE LAS ACTIVIDADES Y ESTRATEGIAS EMPLEADAS EN CADA ETAPA.

SOBRE LA OPERACION DEL SISTEMA PODEMOS AFIRMAR QUE CUMPLIO CON LOS OBJETIVOS Y METAS PARA LOS QUE FUE CREADO, LOGRANDOSE UNA EFICIENTE Y OPORTUNA INCORPORACION DE LA INFORMACION, LO QUE AJUNADO A LA NATURALEZA INTEGRAL DEL SISTEMA, PROFICIO EL CONTROL OPTIMO DE LA MISMA GARANTIZANDO LA CONFIABILIDAD Y CALIDAD DE LOS PRODUCTOS OBTENIDOS.

LA CONSTANTE COLABORACION DEL USUARIO DURANTE TODAS LAS ETAPAS DEL SISTEMA, LE PERMITIO CONOCERLO A FONDO Y SENTIRLO COMO PROPIO, LOGRANDO CON ELLO SER AUTOSUFICIENTE EN SU OPERACION Y CONSIDERARLO COMO UNA HERRAMIENTA FUNDAMENTAL PARA EL DESARROLLO DE SU TRABAJO.

EL CONCEPTO DE "Sistemas Amigables" EMPLEADO COMO UNA DIRECTRIZ FUNDAMENTAL QUE NORMO EL DESARROLLO DEL SISTEMA, NOS PERMITIO LA FACIL INTEGRACION DEL USUARIO, DEBIDO A LAS VENTAJAS OPERATIVAS Y DE CONTROL, QUE SIMPLIFICAN Y GARANTIZAN LA INTEGRACION DE LA INFORMACION.

BASADOS EN LAS AFIRMACIONES ANTERIORES, EL SISTEMA MEJORO EL PROCESO ADMINISTRATIVO DE LAS VENTAS, OBTIENIENDOSE UN MEJOR SERVICIO A CLIENTES, OPTIMIZANDO LA ADMINISTRACION INTERNA Y APOYANDO DE MANERA DEFINITIVA A LA TOMA DE DECISIONES.

## A P E N D I C E S

## C A T A L O G O S



PRODUCTOS DOMESTICOS SOMEX

ESTUFAS Y REFRIGERADORES NACIONALES, S. A.

CATALOGO DE SECTORES

NUM. HOJA : 1  
 FECHA : 25/01/86  
 EMPRESA : 01

CLAVE	FECHA	DESCRIPCION
01	86-01-25	GOBIERNO
02	86-01-25	MAYORISTAS
03	86-01-25	TIENDAS DEPTALES,
04	86-01-25	TIENDAS DE DESCUENTO
05	86-01-25	OTROS

PRODUCTOS DOMESTICOS SOMEX

ESTUFAS Y REFRIGERADORES NACIONALES, S. A.

CATALOGO DE ZONAS DE VENTA

NUM. HOJA : 1

FECHA : 25/01/86

EMPRESA : 01

CLAVE	FECHA	DESCRIPCION
10	86-01-25	00 ZONA NORTE *
11	86-01-25	10 METROPOLITANA
12	86-01-25	10 FORANEA
20	86-01-25	00 ZONA CENTRO *
21	86-01-25	20 METROPOLITANA
22	86-01-25	20 FORANEA
30	86-01-25	00 ZONA SUR *
31	86-01-25	30 METROPOLITANA
32	86-01-25	30 FORANEA

PRODUCTOS DOMESTICOS SOMEX  
ESTUFAS Y REFRIGERADORES NACIONALES, S. A.  
CATALOGO DE GRUPOS DE COMPRA

NUM. HOJA : 1  
FECHA : 25/01/86  
EMPRESA : 01

CLAVE	FECHA	DESCRIPCION
01	86-01-25	HERMANDS VAZQUEZ S.A
02	86-01-25	VIANA
03	86-01-25	SALINAS Y ROCHA
04	86-01-25	GENERAL DE GAS
05	86-01-25	MUEBLEROS ASOCIADOS

PRODUCTOS DOMESTICOS SOMEX

ESTUFAS Y REFRIGERADORES NACIONALES, S. A.

CATALOGO DE DEPOSITOS

NUM. HOJA : 1

FECHA : 28/02/86

EMPRESA : 01

CLAVE	FECHA	DESCRIPCION
01	86-01-25	PLANTA
02	86-01-25	TIJUANA
03	86-01-25	MONTERREY
04	86-01-25	GUADALAJARA
05	86-01-25	GUERRERO
06	86-01-25	YUCATAN

PRODUCTOS DOMESTICOS SOMEX

ESTUFAS Y REFRIGERADORES NACIONALES, S. A.

CATALOGO DE GRUPOS DE PRECIOS DE PRODUCTO TERMINADO

NUM. HOJA : 1  
 FECHA : 25/01/86  
 EMPRESA : 01

CLAVE	FECHA	DESCRIPCION
01	86-01-25	GOBIERNO
02	86-01-25	MAYORISTAS
03	86-01-25	FABRICA

PRODUCTOS DOMESTICOS SOMEX

ESTUFAS Y REFRIGERADORES NACIONALES, S. A.

CATALOGO DE GRUPOS DE PRECIOS DE REFACCIONES

NUN. HOJA : 1

FECHA : 25/01/86

EMPRESA : 01

CLAVE	FECHA	DESCRIPCION
05	86-01-25	TALLERES CONSEC.
06	86-01-25	FABRICA

## PRODUCTOS DOMESTICOS SUREX

ESTUFAS Y REFRIGERADORES NACIONALES, S. A.

## CATALOGO DE PRECIOS

 NUM. HOJA : 1  
 FECHA : 25/01/76  
 EMPRESA : 01  
 GRUPO : 01

ARTICULO	TI-	CODIGO	PRECIO	PRECIO	
PROD. MOD. COL. PO	RESALDO	DESCRIPCION	UNITARIO	X 1000	
E -201 -A	D	ER -201 -A	ESTUFA ALMENDRA	40000.00	40000.00
E -201 -B	D	ER -201 -B	ESTUFA BLANCA	40000.00	40000.00
E -201 -T	D	ER -201 -T	ESTUFA TRIGO	40000.00	40000.00
E -201 -Z	D	ER -201 -Z	ESTUFA COBRE	40000.00	40000.00
E -301 -A	N	ER -301 -A	ESTUFA TIPICA ALMENDRA	45000.00	45000.00
E -301 -B	N	ER -301 -B	ESTUFA TIPICA BLANCA	45000.00	45000.00
E -301 -T	N	ER -301 -T	ESTUFA TIPICA TRIGO	45000.00	45000.00
E -301 -Z	N	ER -301 -Z	ESTUFA TIPICA COBRE	45000.00	45000.00
E -501 -A	N	ER -501 -A	ESTUFA LUJO ALMENDRA	65000.00	65000.00
E -501 -B	N	ER -501 -B	ESTUFA LUJO BLANCA	65000.00	65000.00
E -501 -T	N	ER -501 -T	ESTUFA LUJO TRIGO	65000.00	65000.00
E -501 -Z	N	ER -501 -Z	ESTUFA LUJO COBRE	65000.00	65000.00
E -701 -A	E	ER -701 -A	ESTUFA SUPER LUJO ALMENDRA	80000.00	80000.00
E -701 -B	E	ER -701 -B	ESTUFA SUPER LUJO BLANCA	77000.00	77000.00
E -701 -T	E	ER -701 -T	ESTUFA SUPER LUJO TRIGO	80000.00	80000.00
E -701 -Z	E	ER -701 -Z	ESTUFA SUPER LUJO COBRE	80000.00	80000.00
ER -201 -A	R		RESPALDO ESTUFA 201 ALMENDRA	5000.00	.00
ER -201 -B	R		RESPALDO ESTUFA 201 BLANCA	4000.00	.00
ER -201 -T	R		RESPALDO ESTUFA 201 TRIGO	5000.00	.00
ER -201 -Z	R		RESPALDO ESTUFA 201 COBRE	5000.00	.00
ER -301 -A	R		RESPALDO ESTUFA 301 ALMENDRA	6000.00	.00
ER -301 -B	R		RESPALDO ESTUFA 301 BLANCA	5000.00	.00
ER -301 -T	R		RESPALDO ESTUFA 301 TRIGO	6000.00	.00
ER -301 -Z	R		RESPALDO ESTUFA 301 COBRE	6000.00	.00
ER -501 -A	R		RESPALDO ESTUFA 501 ALMENDRA	8000.00	.00
ER -501 -B	R		RESPALDO ESTUFA 501 BLANCA	7000.00	.00
ER -501 -T	R		RESPALDO ESTUFA 501 TRIGO	8000.00	.00
ER -501 -Z	R		RESPALDO ESTUFA 501 COBRE	8000.00	.00
ER -701 -A	R		RESPALDO ESTUFA 701 ALMENDRA	9000.00	.00
ER -701 -B	R		RESPALDO ESTUFA 701 BLANCA	8000.00	.00
ER -701 -T	R		RESPALDO ESTUFA 701 TRIGO	9000.00	.00
ER -701 -Z	R		RESPALDO ESTUFA 701 COBRE	9000.00	.00
R -101 -A	B		REFRIGERADOR ALMENDRA	35000.00	35000.00
R -101 -B	B		REFRIGERADOR BLANCO	33000.00	33000.00
R -101 -T	B		REFRIGERADOR TRIGO	35000.00	35000.00
R -101 -Z	B		REFRIGERADOR COBRE	35000.00	35000.00
R -201 -A	N		REFRIGERADOR ALMENDRA	50000.00	50000.00
R -201 -B	N		REFRIGERADOR TRIGO	47000.00	47000.00
R -201 -T	N		REFRIGERADOR TRIGO	50000.00	50000.00
R -201 -Z	N		REFRIGERADOR TRIGO COBRE	50000.00	50000.00
R -301 -A	N		REFRIGERADOR LUJO ALMENDRA	60000.00	60000.00

## PRODUCTOS DOMESTICOS BOMEX

ESTUFAS Y REFRIGERADORES NACIONALES, S. A.

## CATALOGO DE PRECIOS

FORM. TOLSA 1 2

FECHA 1 28/04/68

IMPRESO 1 01

GRUPO 1 01

ARTICULO	CI	CODIGO	DESCRIPCION	PRECIO	CARGO
PRECIADO, COL. 10		RESPALDO		UNITARIO	X BASEL. 10
P - 301 - D	N		REFRIGERADOR LINDO BLANCO	57000,00	6000,00
R - 301 - I	N		REFRIGERADOR LINDO NEGRO	60000,00	6000,00
R - 301 - Z	N		REFRIGERADOR LINDO COBRE	60000,00	6000,00
R - 501 - A	E		REFRIGERADOR SUPERLINDO ALMENDR.	80000,00	7000,00
R - 501 - D	E		REFRIGERADOR SUPERLINDO BLANCO	77000,00	7000,00
R - 501 - I	E		REFRIGERADOR SUPERLINDO NEGRO	80000,00	7000,00
R - 501 - Z	E		REFRIGERADOR SUPERLINDO COBRE	80000,00	7000,00

\* TOTAL ARTICULOS POR GRUPO \*

40



PRODUCTOS DOMESTICOS SOMEX

ESTUFAS Y REFRIGERADORES NACIONALES, S. A.

CATALOGO DE PRECIOS

NUM. HOJA : 4  
 FECHA : 25/01/86  
 EMPRESA : 01  
 GRUPO : 05

ARTICULO PROD. MOD. COL. PO	TI- RESPALDO	CODIGO	DESCRIPCION	PRECIO UNITARIO	CARGO X MANEJO
E -1001-001	F		QUEMADOR	1000.00	.00
E -2001-001	F		PERILLA SENCILLA	250.00	.00
E -2001-002	F		PERILLA LUJO	300.00	.00
E -3001-001	F		PARRILLA	2000.00	.00
E -4001-001	F		RELOJ	4000.00	.00
E -5001-001	F		FOCO LUZ INTERIOR	500.00	.00
E -6001-001	F		CHAROLA	2500.00	.00
R -1001-001	F		MANIJA	1000.00	.00
R -5001-001	F		TERMOSTATO	2000.00	.00
R -6001-001	F		COMPRESOR	10000.00	.00
R -7001-001	F		CONGELADOR	8000.00	.00
R -8001-001	F		PARRILLA	3000.00	.00
R -9001-001	F		CAJON DE FRUTAS Y VERDURAS	2500.00	.00
* TOTAL ARTICULOS POR GRUPO *				13	
* TOT. ARTICULOS POR EMPRESA *				72	
* TOT. GENERAL DE ARTICULOS *				73	

PRODUCTOS DOMESTICOS SOMEX

ESTUFAS Y REFRIGERADORES NACIONALES, S. A.

CATALOGO DE PRECIOS

NUM. HOJA : 3  
 FECHA : 25/01/86  
 EMPRESA : 01  
 GRUPO : 02

ARTICULO	TI-	CODIGO		PRECIO	CARGO	
PROD.MOD.COL.	PO	RESPALDO	DESCRIPCION	UNITARIO	X MANEJO	
E	-201	-A	B	ESTUFA ALMENDRA	50000.00	4000.00
E	-201	-T	B	ESTUFA TRIGO	50000.00	4000.00
ER	-201	-A	R	RESPALDO ESTUFA 201 ALMENDRA	5000.00	.00
ER	-201	-T	R	RESPALDO ESTUFA 201 TRIGO	5000.00	.00
R	-101	-B	B	REFRIGERADOR BLANCO	45000.00	4000.00
R	-101	-T	B	REFRIGERADOR TRIGO	48000.00	4000.00
R	-201	-B	N	REFRIGERADOR TIPICO BLANCO	55000.00	5000.00
R	-201	-T	N	REFRIGERADOR TIPICO TRIGO	58000.00	5000.00
R	-301	-B	N	REFRIGERADOR LUJO BLANCO	67000.00	6000.00
R	-301	-T	N	REFRIGERADOR LUJO TRIGO	70000.00	6000.00
R	-501	-A	E	REFRIGERADOR SUPERLUJO ALMEND.	90000.00	7000.00
R	-501	-B	E	REFRIGERADOR SUPERLUJO BLANCO	87000.00	7000.00
				* TOTAL ARTICULOS POR GRUPO *	12	

PRODUCTOS DOMESTICOS SOMEX

ESTUFAS Y REFRIGERADORES NACIONALES, S. A.

CATALOGO DE GRUPOS DE DESCUENTO

NUM. HOJA 1 2

FECHA 1 25/01/84

EMPRESA 1 01

SECTOR 1 02

GRUPO DE DESCUENTO	TIPO	% DESCTO. POR GPO. PROD. TERMINADO	% DESCTO. POR GPO. REFACCIONES	% DESCTO. POR FRONTO PAGO	% DESCTO. ESPECIAL
01	B	20.00	.00	10.00	5.00
01	E	15.00	.00	10.00	5.00
01	F	.00	8.00	.00	1.00
01	N	25.00	.00	10.00	5.00
02	B	25.00	.00	10.00	3.00
02	E	30.00	.00	10.00	3.00
02	F	.00	10.00	.00	5.00
02	N	30.00	.00	10.00	3.00

\* TOT. GPOS. DESC. POR SECTOR \*

8

PRODUCTOS DOMESTICOS SOMEX

ESTUFAS Y REFRIGERADORES NACIONALES, S. A. .

C A T A L O G O D E A G E N T E S

NUM. HOJA : 1

FECHA : 25/01/86

EMPRESA : 01

C L A V E	NOMBRE	DIRECCION	R. F. C	DEPOSITO	ZONA DE VENTA	ESPECIALIDAD
01	ROBERTO CHAVEZ RUIZ	LA PAZ MO. 515	CARR-501213-001	00	21 22 00 00 00	VENDEDOR-COBRADOR
02	JAVIER KEZA RICO	TUXPAN MO. 2	NERJ-450523-115	01	11 12 00 00 00	VENDEDOR-COBRADOR
03	JUAN MENDEZ PEREZ	GUERRERO MO. 505-13	HEPJ-300510-234	03	12 00 00 00 00	VENDEDOR-COBRADOR
04	JOSE LARA AFRIDLA	SOCRATES 30 SEP. 502	LAAJ-610208-365	05	31 32 00 00 00	VENDEDOR-COBRADOR
05	FELIPE FUENTES REYES	TONALA MO. 245	FURF-561028-784	06	32 00 00 00 00	VENDEDOR-COBRADOR

## PRODUCTOS DOMESTICOS SUMEX

ESTUFAS Y REFRIGERADORES NACIONALES, S. A.

CATALOGO DE EDDs. Y MUNICIPIOS NUN. HOJA 1 1  
FECHA 1 13/01/86  
EMPRESA 1 01

ESTADO	MUNICIPIO	DESCRIPCION	FECHA
02	000	HOJA CALIFORNIA	06-01-25
	001	ENBENADO	06-01-25
	002	MEXICALI	06-01-25
	003	TECATI	06-01-25
	004	TIJUANA	06-01-25
09	000	DISTRITO FEDERAL	06-01-25
	002	AZCATZALCO	06-01-25
	003	COYOACAN	06-01-25
	004	CUAJIMALPA	06-01-25
	005	GUSTAVO A. GALIANO	06-01-25
	006	IZTACALCO	06-01-25
	007	IZTAPALAPA	06-01-25
	008	MADRIDANA LOBOSERAS	06-01-25
	009	MILPA ALTA	06-01-25
	010	ALVARO OBILSON	06-01-25
	011	TLAPAC	06-01-25
14	000	JALISCO	06-01-25
	001	ACATE	06-01-25
	002	AGUILERA DE LARREZ	06-01-25
	003	ANGULICO DE BERCENO	06-01-25
	004	AMACUECA	06-01-25
	005	AMATITAN	06-01-25
	006	AMECA	06-01-25
	007	ANTONIO ESCOBEDO	06-01-25
	008	ARANDAS	06-01-25
	009	ARREAL, LI.	06-01-25
010	ATENAJAC DE BRIZUELA	06-01-25	
19	000	NUEVO LEON	06-01-25
	001	ADASOLO	06-01-25
	002	AGUALEGUAES	06-01-25
	003	ALDAMAS, LOS	06-01-25
	004	ALLENDE	06-01-25
	005	ANAHUAC	06-01-25
	006	APODACA	06-01-25
	007	ARAMBERG	06-01-25
	008	BUSTAMANTE	06-01-25
	009	CARNEYTA JIMENEZ	06-01-25
010	CARMEN	06-01-25	
20	000	OAXACA	06-01-25

PRODUCTOS DOMESTICOS SUREX

ESTUFAS Y REFRIGERADORES NACIONALES, S. A.

CATALOGO DE E.D.S. Y MUNICIPIOS DEL ESTADO DE YUCATAN  
 FECHA 1956  
 ENTREGA 1-61

ESTADO	MUNICIPIO	DESCRIPCION	FECHA
20	001	ABUJORES	06-01-25
	002	ACATLAN DE PEREZ	06-01-25
	003	ASUNCION CALAMULTEPEC	06-01-25
	004	ASUNCION CUYOATEPEC	06-01-25
	005	ASUNCION IXTALTEPEC	06-01-25
	006	ASUNCION NOCHIXTLAN	06-01-25
	007	ASUNCION UCOTLAN	06-01-25
	008	ASUNCION TLACOLULTA	06-01-25
	009	AYOTZINTEPEC	06-01-25
	010	BARRIO DE LA SOLIDAD	06-01-25
31	000	YUCATAN	06-01-25
	001	ADZUL	06-01-25
	002	ACANCEH	06-01-25
	003	AMIL	06-01-25
	004	TEEA	06-01-25
	005	HONDUCA	06-01-25
	006	BUCSUTZ	06-01-25
	007	CACALCHEN	06-01-25
	008	CALOTZOTZ	06-01-25
	009	CANALCHAL	06-01-25
010	CANTOYUC	06-01-25	

PRODUCTOS DOMESTICOS SONE X

ESTUFAS Y REFRIGERADORES NACIONALES, S.A.

CATALOGO DE TIPOS DE FLETE

NUM. HOJA : 1  
 FECHA : 25/01/86  
 EMPRESA : 01

CLAVE	FECHA	DESCRIPCION
01	86-01-25	TRAILER
02	86-01-25	CAMION
03	86-01-25	CAMIONETA
04	86-01-25	FERROCARRIL

**REPORTES DE APOYO AL AREA DE VENTAS**



## PRODUCTOS DOMESTICOS SOHEX

NUM. HOJA : 1

## DIARIO DE PEDIDOS

FECHA : 26/01/86

EMPRESA : 01 ESTUFAS Y REFRIGERADORES NACIONALES, S. A.

HORA : 11:46

NUM. DE PEDIDO : 06-000001 MOVIMIENTO : ALTA CLIENTE : NUM. CTA. 0001 NOMBRE : HERIBERTO VAZQUEZ, S.A.

FECHA DE ALTA : 06-01-20 NOTA DE CAJA : NUM. AGT. 01 ZONA DE VENTA : 21 DEPÓSITO ORIGEN : 01 DEPÓSITO DE 94 T. 01

CONDICIONES DE PAGO : PLAZO : 015 RENTIFICACION : GRUPO DE DESEMPEÑO : 1 FRECUENCIA :

ARTICULO	DESCRIPCION	PRECIO UNIT.	CARGO X MANEJO
Z - 201 - A	ESTUFA ALMENDRA	50,000.00	4,000.00

PEDIDO	CANCELADO	FACTURADO	DEVUELTO	BACK ORDER	
UNIDADES	UNIDADES	UNIDADES	UNIDADES	UNIDADES	
IMPORTE	IMPORTE	IMPORTE	IMPORTE	IMPORTE	
50	2,500,000.00	25	1,250,000.00	25	1,250,000.00

ARTICULO	DESCRIPCION	PRECIO UNIT.	CARGO X MANEJO
E - 201 - 1	ESTUFA TRIGO	50,000.00	4,000.00

PEDIDO	CANCELADO	FACTURADO	DEVUELTO	BACK ORDER	
UNIDADES	UNIDADES	UNIDADES	UNIDADES	UNIDADES	
IMPORTE	IMPORTE	IMPORTE	IMPORTE	IMPORTE	
50	2,500,000.00	25	1,250,000.00	25	1,250,000.00

ARTICULO	DESCRIPCION	PRECIO UNIT.	CARGO X MANEJO
R - 201 - B	REFRIGERACION TIPICO BLANCO	55,000.00	3,000.00

PEDIDO	CANCELADO	FACTURADO	DEVUELTO	BACK ORDER	
UNIDADES	UNIDADES	UNIDADES	UNIDADES	UNIDADES	
IMPORTE	IMPORTE	IMPORTE	IMPORTE	IMPORTE	
100	5,500,000.00	50	2,750,000.00	50	2,750,000.00

ARTICULO	DESCRIPCION	PRECIO UNIT.	CARGO X MANEJO
R - 201 - T	REFRIGERACION TIPICO TRIGO	50,000.00	3,000.00

PEDIDO	CANCELADO	FACTURADO	DEVUELTO	BACK ORDER	
UNIDADES	UNIDADES	UNIDADES	UNIDADES	UNIDADES	
IMPORTE	IMPORTE	IMPORTE	IMPORTE	IMPORTE	
50	5,000,000.00	25	2,500,000.00	25	2,500,000.00

ARTICULO	DESCRIPCION	PRECIO UNIT.	CARGO X MANEJO
R - 301 - B	REFRIGERACION LUJO BLANCO	67,000.00	4,000.00

PEDIDO	CANCELADO	FACTURADO	DEVUELTO	BACK ORDER	
UNIDADES	UNIDADES	UNIDADES	UNIDADES	UNIDADES	
IMPORTE	IMPORTE	IMPORTE	IMPORTE	IMPORTE	
25	1,675,000.00	10	670,000.00	15	1,005,000.00

## PRODUCTOS DOMESTICOS SONEX

NUM. HOJA : 2

## DIARIO DE PEDIDOS

FECHA : 26/01/86

EMPRESA : 01 ESTUFAS Y REFRIGERADORES NACIONALES, S. A.

HORA : 11:46

NUM. DE PEDIDO : 06-000001 MOVIMIENTO : ALTA CLIENTE : NUM. CTA. 0001 NOMBRE : HERMANOS VAZQUEZ, S.A.  
 FECHA DE ALTA : 06-01-80 NOTA DE CAJA : NUM. AGT. 01 ZONA DE VENTA : 21 DEPOSITO ORIGEN : 01 DEPOSITO DE CURT. 01  
 CONDICIONES DE PAGO : PLAZO : 015 BONIFICACION : GRUPO DE DESCUENTO : 1 PRODUCCION :

ARTICULO		DESCRIPCION		PRECIO UNIT.		CARGO X MANEJO			
R - 501 - A		REFRIGERADOR SUPERLUNO ALMOND.		90,000.00		7,000.00			
PEDIDO		CANCELADO		FACTURADO		DEVUELTO		BACKORDER	
UNIDADES	IMPORTE	UNIDADES	IMPORTE	UNIDADES	IMPORTE	UNIDADES	IMPORTE	UNIDADES	IMPORTE
25	2,250,000.00	.00	.00	10	900,000.00	.00	.00	15	1,350,000.00

ARTICULO		DESCRIPCION		PRECIO UNIT.		CARGO X MANEJO			
R - 501 - B		REFRIGERADOR SUPERLUNO BLANCO		87,000.00		7,000.00			
PEDIDO		CANCELADO		FACTURADO		DEVUELTO		BACKORDER	
UNIDADES	IMPORTE	UNIDADES	IMPORTE	UNIDADES	IMPORTE	UNIDADES	IMPORTE	UNIDADES	IMPORTE
25	2,175,000.00	.00	.00	25	2,175,000.00	.00	.00	.00	.00

375	33,400,000.00	.00	.00	145	9,145,000.00	.00	.00	230	13,255,000.00
-----	---------------	-----	-----	-----	--------------	-----	-----	-----	---------------

NUM. DE PEDIDO : 06-000002 MOVIMIENTO : ALTA CLIENTE : NUM. CTA. 0002 NOMBRE : CASA FAVICHI, S.A.  
 FECHA DE ALTA : 06-01-80 NOTA DE CAJA : NUM. AGT. 02 ZONA DE VENTA : 11 DEPOSITO ORIGEN : 02 DEPOSITO DE CURT. 02  
 CONDICIONES DE PAGO : PLAZO : 030 BONIFICACION : GRUPO DE DESCUENTO : 1 PRODUCCION :

ARTICULO		DESCRIPCION		PRECIO UNIT.		CARGO X MANEJO			
E - 201 - A		ESTUFA ALMONDRA		50,000.00		4,000.00			
PEDIDO		CANCELADO		FACTURADO		DEVUELTO		BACKORDER	
UNIDADES	IMPORTE	UNIDADES	IMPORTE	UNIDADES	IMPORTE	UNIDADES	IMPORTE	UNIDADES	IMPORTE
25	1,250,000.00	.00	.00	10	500,000.00	.00	.00	15	750,000.00

## PRODUCTOS DOMESTICOS SOHEX

NUM. HOJA 1 3

## DIARIO DE PEDIDOS

FECHA: 26/01/84

EMPRESA: 01 ESTUFAS Y REFRIGERADORES NACIONALES, S. A.

HORA: 11:46

NUM. DE PEDIDO: B6-000002 MOVIMIENTO: ALTA CLIENTE: NUM. CTA. 0002 NOMBRE: CASA FAMILIAR, S.A.  
 FECHA DE ALTA: 86-01-20 NOTA DE CAJA: NUM. AGT. 02 ZONA DE VENTA: 11 DEPOSITO ORIGEN 1 02 DEPOSITO DE SURT. 02  
 CONDICIONES DE PAGO: PLAZO: 030 IDENTIFICACION: GRUPO DE DESCUENTO: 1 PROMOCION: 1

ARTICULO		DESCRIPCION		PRECIO UNIT.		CARGO X MANEJO			
R - 101 - B		REFRIGERADOR BLANCO		45,000.00		4,000.00			
PEDIDO		CANCELADO		FACTURADO		DEVUELTO		BACKORDER	
UNIDADES	IMPORTE	UNIDADES	IMPORTE	UNIDADES	IMPORTE	UNIDADES	IMPORTE	UNIDADES	IMPORTE
30	1,350,000.00		.00	15	675,000.00		.00	15	675,000.00
ARTICULO		DESCRIPCION		PRECIO UNIT.		CARGO X MANEJO			
R - 101 - T		REFRIGERADOR TRIGO		48,000.00		4,000.00			
PEDIDO		CANCELADO		FACTURADO		DEVUELTO		BACKORDER	
UNIDADES	IMPORTE	UNIDADES	IMPORTE	UNIDADES	IMPORTE	UNIDADES	IMPORTE	UNIDADES	IMPORTE
35	1,680,000.00		.00		.00		.00	35	1,680,000.00
ARTICULO		DESCRIPCION		PRECIO UNIT.		CARGO X MANEJO			
R - 201 - B		REFRIGERADOR TIPO BLANCO		55,000.00		5,000.00			
PEDIDO		CANCELADO		FACTURADO		DEVUELTO		BACKORDER	
UNIDADES	IMPORTE	UNIDADES	IMPORTE	UNIDADES	IMPORTE	UNIDADES	IMPORTE	UNIDADES	IMPORTE
45	2,475,000.00		.00		.00		.00	45	2,475,000.00
ARTICULO		DESCRIPCION		PRECIO UNIT.		CARGO X MANEJO			
R - 201 - T		REFRIGERADOR TIPO TRIGO		58,000.00		5,000.00			
PEDIDO		CANCELADO		FACTURADO		DEVUELTO		BACKORDER	
UNIDADES	IMPORTE	UNIDADES	IMPORTE	UNIDADES	IMPORTE	UNIDADES	IMPORTE	UNIDADES	IMPORTE
35	2,030,000.00		.00	35	2,030,000.00		.00		.00
170	8,705,000.00		.00	60	3,205,000.00		.00	110	5,500,000.00

PRODUCTOS DOMESTICOS SDHEX  
 DIARIO DE PEDIDOS  
 EMPRESA : 01 ESTUFAS Y REFRIGERADORES NACIONALES, S. A.

NUM. HOJA : 4  
 FECHA : 26/01/86  
 HORA : 11:46

NUM. DE PEDIDO : 06-00003 MOVIMIENTO : ALTA CLIENTE : NUM. CIA. 0003 NOMBRE : VIANA Y CIA., S.A.  
 FECHA DE ALTA : 06-01-20 NOTA DE CAJA : NUM. ACT. 04 ZONA DE VENTA : 31 DEPOSITO ORIGEN : 05 DEPOSITO DE SUPT. 05  
 CONDICIONES DE PAGO : PLAZO : 020 BONIFICACION : GRUPO DE DESCUENTO : 3 PRODUCCION :

ARTICULO		DESCRIPCION		PRECIO UNIT.		CARGO X MANEJO			
E - 201 - A		ESTUFA ALBERGIA		50,000.00		4,000.00			
PEDIDO		CANCELADO		FACTURADO		DEVUELTO		BACKORDER	
UNIDADES	IMPORTE	UNIDADES	IMPORTE	UNIDADES	IMPORTE	UNIDADES	IMPORTE	UNIDADES	IMPORTE
25	1,250,000.00		.00	25	1,250,000.00		.00		.00

ARTICULO		DESCRIPCION		PRECIO UNIT.		CARGO X MANEJO			
E - 201 - T		ESTUFA TRIGO		50,000.00		4,000.00			
PEDIDO		CANCELADO		FACTURADO		DEVUELTO		BACKORDER	
UNIDADES	IMPORTE	UNIDADES	IMPORTE	UNIDADES	IMPORTE	UNIDADES	IMPORTE	UNIDADES	IMPORTE
30	1,500,000.00		.00		.00		.00	30	1,500,000.00

ARTICULO		DESCRIPCION		PRECIO UNIT.		CARGO X MANEJO			
R - 101 - B		REFRIGERADOR PLANO		45,000.00		4,000.00			
PEDIDO		CANCELADO		FACTURADO		DEVUELTO		BACKORDER	
UNIDADES	IMPORTE	UNIDADES	IMPORTE	UNIDADES	IMPORTE	UNIDADES	IMPORTE	UNIDADES	IMPORTE
45	2,025,000.00		.00		.00		.00	45	2,025,000.00

ARTICULO		DESCRIPCION		PRECIO UNIT.		CARGO X MANEJO			
R - 301 - A		REFRIGERATOR SUPERLUXO ALBERGIA		90,000.00		7,000.00			
PEDIDO		CANCELADO		FACTURADO		DEVUELTO		BACKORDER	
UNIDADES	IMPORTE	UNIDADES	IMPORTE	UNIDADES	IMPORTE	UNIDADES	IMPORTE	UNIDADES	IMPORTE
50	4,500,000.00		.00		.00		.00	50	4,500,000.00

ARTICULO		DESCRIPCION		PRECIO UNIT.		CARGO X MANEJO			
R - 301 - B		REFRIGERATOR SUPERLUXO PLANO		87,000.00		7,000.00			
PEDIDO		CANCELADO		FACTURADO		DEVUELTO		BACKORDER	
UNIDADES	IMPORTE	UNIDADES	IMPORTE	UNIDADES	IMPORTE	UNIDADES	IMPORTE	UNIDADES	IMPORTE
35	3,045,000.00		.00		.00		.00	35	3,045,000.00

PRODUCTOS DOMESTICOS SORLEX  
 DIARIO DE PEDIDOS  
 EMPRESA : 01 ESTUFAS Y REFRIGERADORES NACIONALES, S. A.

NUM. PED. : 5  
 FECHA : 26/01/68  
 HORA : 11:34

NUM. DE PEDIDO : 06-000003 MOVIMIENTO : ALTA CLIENTE : NUM. CTA. 0003 NOMBRE : VIANA Y CIA., S.A.  
 FECHA DE ALTA : 06-01-20 NOTA DE CAJA : NUM. ACT. 04 ZONA DE VENTA : 31 DEPOSITO ORIGEN : 05 DEPOSITO DE CURT. 05  
 CONDICIONES DE PAGO : PLAZO : 020 BONIFICACION : GRUPO DE DESCUENTO : 2 PROMOCION :

---

185	12,320,000.00	.00	25	1,250,000.00	.00	120	11,070,000.00
-----	---------------	-----	----	--------------	-----	-----	---------------

NUM. DE PEDIDO : 06-000004 MOVIMIENTO : ALTA CLIENTE : NUM. CTA. 0004 NOMBRE : TIENDAS DEL ISSSTE  
 FECHA DE ALTA : 06-01-20 NOTA DE CAJA : NUM. ACT. 02 ZONA DE VENTA : 11 DEPOSITO ORIGEN : 01 DEPOSITO DE CURT. 01  
 CONDICIONES DE PAGO : PLAZO : 030 BONIFICACION : GRUPO DE DESCUENTO : 2 PROMOCION :

ARTICULO		DESCRIPCION		PRECIO UNIT.		CARGO X MANEJO			
E - 701 - A		ESTUFA SUPER LUJO ALPENURA		80,000.00		8,000.00			
PEDIDO		CANCELADO		FACTURADO		DEVUELTO		BACKORDER	
UNIDADES	IMPORTE	UNIDADES	IMPORTE	UNIDADES	IMPORTE	UNIDADES	IMPORTE	UNIDADES	IMPORTE
50	4,000,000.00	.00	.00	50	4,000,000.00	.00	.00	.00	.00

ARTICULO		DESCRIPCION		PRECIO UNIT.		CARGO X MANEJO			
E - 701 - T		ESTUFA SUPER LUJO TRIGO		80,000.00		8,000.00			
PEDIDO		CANCELADO		FACTURADO		DEVUELTO		BACKORDER	
UNIDADES	IMPORTE	UNIDADES	IMPORTE	UNIDADES	IMPORTE	UNIDADES	IMPORTE	UNIDADES	IMPORTE
80	6,400,000.00	.00	.00	.00	.00	.00	.00	80	6,400,000.00

ARTICULO		DESCRIPCION		PRECIO UNIT.		CARGO X MANEJO			
E - 701 - Z		ESTUFA SUPER LUJO COJAE		80,000.00		8,000.00			
PEDIDO		CANCELADO		FACTURADO		DEVUELTO		BACKORDER	
UNIDADES	IMPORTE	UNIDADES	IMPORTE	UNIDADES	IMPORTE	UNIDADES	IMPORTE	UNIDADES	IMPORTE
100	8,000,000.00	.00	.00	.00	.00	.00	.00	100	8,000,000.00

PRODUCTOS DOMESTICOS SONEX

NUM. HOJA : 6

DIARIO DE PEDIDOS

FECHA : 26/01/86

EMPRESA : 01 ESTUFAS Y REFRIGERADORES NACIONALES, S. A.

HORA : 11:46

NUM. DE PEDIDO : B6-00004 MOVIMIENTO : ALTA CLIENTE : NUM. CTA. 0004 NOMBRE : TIENNAS DEL ISSSTE  
 FECHA DE ALTA : B6-01-20 NOTA DE CAJA : NUM. AUT. 02 ZONA DE VENTA : 11 DEPOSITO ORIGEN : 01 DEPOSITO DE DEST. : 01  
 CONDICIONES DE PAGO : PLAZO : 030 NOTIFICACION : GRUPO DE DESCUENTO : 2 FRUCCION :

ARTICULO		DESCRIPCION		PRECIO UNIT.		CARGO X MANEJO			
R - 301 - A		REFRIGERADOR LUJO ALMENKA		60,000.00		6,000.00			
PEDIDO		CANCELADO		FACTURADO		DEVUELTO		BACKORDER	
UNIDADES	IMPORTE	UNIDADES	IMPORTE	UNIDADES	IMPORTE	UNIDADES	IMPORTE	UNIDADES	IMPORTE
50	3,000,000.00		.00		.00		.00	50	3,000,000.00

ARTICULO		DESCRIPCION		PRECIO UNIT.		CARGO X MANEJO			
R - 301 - 1		REFRIGERADOR LUJO TRIGO		60,000.00		6,000.00			
PEDIDO		CANCELADO		FACTURADO		DEVUELTO		BACKORDER	
UNIDADES	IMPORTE	UNIDADES	IMPORTE	UNIDADES	IMPORTE	UNIDADES	IMPORTE	UNIDADES	IMPORTE
55	3,300,000.00		.00	25	1,500,000.00		.00	30	1,800,000.00

ARTICULO		DESCRIPCION		PRECIO UNIT.		CARGO X MANEJO			
R - 501 - 2		REFRIGERADOR SUPERLUJO COFFE		80,000.00		7,000.00			
PEDIDO		CANCELADO		FACTURADO		DEVUELTO		BACKORDER	
UNIDADES	IMPORTE	UNIDADES	IMPORTE	UNIDADES	IMPORTE	UNIDADES	IMPORTE	UNIDADES	IMPORTE
100	8,000,000.00		.00	50	4,000,000.00		.00	50	4,000,000.00

435 32,700,000.00 .00 125 9,500,000.00 .00 310 23,200,000.00

NUM. DE PEDIDO : 06 000002 MOVIMIENTO : ALTA CLIENTE : NUM. CTA. 0005 NOMBRE : GENERAL DE GAS, S.A.  
 FECHA DE ALTA : 06 01-20 NOTA DE CAJA : NUM. AUT. 02 ZONA DE VENTA : 11 DEPOSITO ORIGEN : 01 DEPOSITO DE DEST. : 01  
 CONDICIONES DE PAGO : PLAZO : 015 NOTIFICACION : GRUPO DE DESCUENTO : 1 FRUCCION :

ARTICULO		DESCRIPCION		PRECIO UNIT.		CARGO X MANEJO			
R - 101 - B		REFRIGERADOR BLANCO		45,000.00		4,000.00			
PEDIDO		CANCELADO		FACTURADO		DEVUELTO		BACKORDER	
UNIDADES	IMPORTE	UNIDADES	IMPORTE	UNIDADES	IMPORTE	UNIDADES	IMPORTE	UNIDADES	IMPORTE
55	2,475,000.00		.00	55	2,475,000.00		.00		.00

## PRODUCTOS DOMESTICOS SOKLX

NUM. INMA 1 7

## DIARIO DE PEDIDOS

FECHA 1 26/01/84

EMPRESA 1 01 ESTUFAS Y REFRIGERADORES NACIONALES, S. A.

USRA 1 11146

NUM. DE PEDIDO 1 04-000005 MOVIMIENTO 1 ALTA CLIENTE 1 MM. CIA. 0005 INMBRE 1 GENERAL DE GAS, S.A.

FECHA DE ALTA 1 05-01-20 NOTA DE CAJA 1 NUM. AUT. 02 ZONA DE VENTA 1 11 DEPOSITO ORIGEN 1 01 DEPOSITO DE SURT. 01

CONDICIONES DE PAGO 1 PLAZO 1 015 BONIFICACION 1 GRUPO DE DESCUENTO 1 1 FRACCION 1

ARTICULO	DESCRIPCION	PRECIO UNIT.	CARGO X MUEJLO
R - 101 - 1	REFRIGERADOR TRIGO	48,000.00	4,000.00

PEDIDO		CANCELADO		FACTURADO		DEVUELTO		BACKORDER	
UNIDADES	IMPORTE	UNIDADES	IMPORTE	UNIDADES	IMPORTE	UNIDADES	IMPORTE	UNIDADES	IMPORTE
100	4,800,000.00		.00	100	4,800,000.00		.00		.00

ARTICULO	DESCRIPCION	PRECIO UNIT.	CARGO X MUEJLO
R - 201 - 1	REFRIGERADOR TIPICO TRIGO	58,000.00	5,000.00

PEDIDO		CANCELADO		FACTURADO		DEVUELTO		BACKORDER	
UNIDADES	IMPORTE	UNIDADES	IMPORTE	UNIDADES	IMPORTE	UNIDADES	IMPORTE	UNIDADES	IMPORTE
150	8,700,000.00		.00	125	7,250,000.00		.00	25	1,450,000.00

ARTICULO	DESCRIPCION	PRECIO UNIT.	CARGO X MUEJLO
R - 301 - B	REFRIGERADORA LUGO HAVCO	67,000.00	6,000.00

PEDIDO		CANCELADO		FACTURADO		DEVUELTO		BACKORDER	
UNIDADES	IMPORTE	UNIDADES	IMPORTE	UNIDADES	IMPORTE	UNIDADES	IMPORTE	UNIDADES	IMPORTE
200	13,400,000.00		.00	100	6,700,000.00		.00	100	6,700,000.00

ARTICULO	DESCRIPCION	PRECIO UNIT.	CARGO X MUEJLO
R - 301 - 1	REFRIGERADORA LUGO TRIGO	70,000.00	6,000.00

PEDIDO		CANCELADO		FACTURADO		DEVUELTO		BACKORDER	
UNIDADES	IMPORTE	UNIDADES	IMPORTE	UNIDADES	IMPORTE	UNIDADES	IMPORTE	UNIDADES	IMPORTE
70	6,300,000.00		.00	25	1,750,000.00		.00	65	4,550,000.00

ARTICULO	DESCRIPCION	PRECIO UNIT.	CARGO X MUEJLO
R - 501 - A	REFRIGERADOR SUPERLUGO HAVCO	90,000.00	7,000.00

PEDIDO		CANCELADO		FACTURADO		DEVUELTO		BACKORDER	
UNIDADES	IMPORTE	UNIDADES	IMPORTE	UNIDADES	IMPORTE	UNIDADES	IMPORTE	UNIDADES	IMPORTE
25	2,250,000.00		.00	25	2,250,000.00		.00		.00

PRODUCTOS DOMESTICOS SOMEX

NUM. INJA : 0

DIARIO DE PEDIDOS

FECHA : 26/01/66

EMPRESA : 01 ESTUFAS Y REFRIGERADORES NACIONALES, S. A.

HORA : 11146

NUM. DE PEDIDO : 06-00005 MOVIMIENTO : ALTA CLIENTE : NUM. CTA. 0005 NOMBRE : GENERAL DE GAS, S.A.

FECHA DE ALTA : 06-01-60 NOTA DE CAJA : ADM. AUT. 02 ZONA DE VENTA : 11 DEPOSITO ORIGEN : 01 DEPOSITO DE FIN. 01

CONDICIONES DE PAGO : PLAZO : 015 NOTIFICACION : GRUPO DE DESCUENTO : 1 PROMOCION :

ARTICULO	DESCRIPCION	PRECIO UNIT.	CARGO X MANEJO
R - 501 - B	REFRIGERADOR SUPERLUNO BLANCO	87,000.00	7,000.00

PEDIDO		CANCELADO		FACTURADO		DEVUELTO		BACKORDER	
UNIDADES	IMPORTE	UNIDADES	IMPORTE	UNIDADES	IMPORTE	UNIDADES	IMPORTE	UNIDADES	IMPORTE
10	870,000.00			10	870,000.00				
30	38,795,000.00			140	28,095,600.00			150	13,169,000.00



PRODUCTOS DOMESTICOS SONEX

NUM. HOJA : 9

DIARIO DE PEDIDOS

FECHA : 26/01/66

EMPRESA : OI ESTUÍAS Y REFRIGERADORES NACIONALES, S. A.

HOJA : 11146

## CIFRAS DE CONTROL

1,795 115,000,000.00	.00	795	49,195,000.00	.00	1,000	65,825,000.00
----------------------	-----	-----	---------------	-----	-------	---------------

TOTAL ALTAS

5

## PRODUCTOS DOMESTICOS SOMEX

NUM. HOJA 1 1

## DIARIO DE FACTURAS

FECHA: 26/01/86

EMPRESA: 01 ESTUFAS Y REFRIGERADORES NACIONALES, S. A.

HOJA: 13109

NUM. DE FACTURA: BA-000001 NUM. DE PEDIDO: 06-000001 CLIENTE: NUM. CTA. 0001 NOMBRE: HERNANDEZ VAZQUEZ, S.A.  
 MOVIMIENTO: ALTA  
 FECHA DE ALTA: 06-01-25 NOTA DE CALA: NUM. ACT. 01 ZONA DE VENTA: 21 DEPOSITO ORIGEN: 01 DEPOSITO DE SURT. 01  
 FECHA DE EMISION: 06-01-25  
 CONDICIONES DE PAGO: PLAZO: 015 MODIFICACION: GRUPO DE DESCUENTO: 1 PROMOCION:

ARTICULO	DESCRIPCION	PRECIO UNIT.	CARGO X MANEJO	PORCENTAJES			
E - 201 - A	ESTUFA ALMENDRA	50,000.00	4,000.00	PRODUCTO TERMINADO: 20.00	ESPECIAL: 5.00		
FACTURADO		DEVUELTO					
UNIDADES	IMPORTE	UNIDADES	IMPORTE	DESCUENTOS	CARGOS	I. V. A.	SALDO
25	1,250,000.00	5	250,000.00	240,000.00	80,000.00	124,000.00	966,000.00

ARTICULO	DESCRIPCION	PRECIO UNIT.	CARGO X MANEJO	PORCENTAJES			
E - 201 - T	ESTUFA TRIGO	50,000.00	4,000.00	PRODUCTO TERMINADO: 20.00	ESPECIAL: 5.00		
FACTURADO		DEVUELTO					
UNIDADES	IMPORTE	UNIDADES	IMPORTE	DESCUENTOS	CARGOS	I. V. A.	SALDO
25	1,250,000.00			360,000.00	100,000.00	157,500.00	1,207,500.00

ARTICULO	DESCRIPCION	PRECIO UNIT.	CARGO X MANEJO	PORCENTAJES			
R - 201 - T	REFRIGERADOR TIPICO TRIGO	50,000.00	5,000.00	PRODUCTO TERMINADO: 25.00	ESPECIAL: 5.00		
FACTURADO		DEVUELTO					
UNIDADES	IMPORTE	UNIDADES	IMPORTE	DESCUENTOS	CARGOS	I. V. A.	SALDO
56	2,900,000.00			833,750.00	250,000.00	347,437.50	2,663,487.50

ARTICULO	DESCRIPCION	PRECIO UNIT.	CARGO X MANEJO	PORCENTAJES			
R - 301 - B	REFRIGERADOR LILLO PLANO	67,000.00	6,000.00	PRODUCTO TERMINADO: 25.00	ESPECIAL: 5.00		
FACTURADO		DEVUELTO					
UNIDADES	IMPORTE	UNIDADES	IMPORTE	DESCUENTOS	CARGOS	I. V. A.	SALDO
10	670,000.00	5	335,000.00	96,312.50	30,000.00	40,303.13	308,990.63

ARTICULO	DESCRIPCION	PRECIO UNIT.	CARGO X MANEJO	PORCENTAJES			
R - 501 - A	REFRIGERADOR SUPERLILLO ALMEND.	90,000.00	7,000.00	PRODUCTO TERMINADO: 15.00	ESPECIAL: 5.00		
FACTURADO		DEVUELTO					
UNIDADES	IMPORTE	UNIDADES	IMPORTE	DESCUENTOS	CARGOS	I. V. A.	SALDO
10	900,000.00			173,250.00	70,000.00	119,512.50	916,262.50

## PRODUCTOS DOMESTICOS SOHEX

NUM. NOM : 2

## D I A R I O D E F A C T U R A S

FECHA : 26/01/86

EMPRESA : 01 ESTUFAS Y REFRIGERADORES NACIONALES, S. A.

HORA : 13:09

NUM. DE FACTURA : 05-000001 NUM. DE PEDIDO : 66-000001 C L I E N T E : NUM. CTA. 0001 NOMBRE : HERMANOS VAZQUEZ, S.A.  
 MOVIMIENTO : A L T A  
 FECHA DE ALTA : 06-01-25 NOTA DE CAJA : NUM. AGT. 01 ZONA DE VENTA : 21 DEPOSITO ORIGEN : 01 DEPOSITO DE SUPT. 01  
 FECHA DE EMISION : 06-01-25  
 CONDICIONES DE PAGO : PLAZO : 015 BONIFICACION : GRUPO DE DESCUENTO : 1 PRODUCCION :

ARTICULO		DESCRIPCION		PRECIO UNIT. CARGO X MANEJO		PORCENTAJES	
R - 501 - B		REFRIGERADOR SUPERLUIJO BLANCO		87,000.00	7,000.00	PRODUCTO TERMINADO : 15.00	ESPECIAL : 5.00
FACTURADO		DEVUELTO					
UNIDADES	IMPORTE	UNIDADES	IMPORTE	DESCUENTOS	CARGOS	I. V. A.	SALDO
25	2,175,000.00			418,487.50	175,000.00	269,856.88	2,221,009.38
145	9,145,000.00	10	583,000.00	2,062,000.00	705,000.00	1,030,450.01	8,783,450.01

NUM. DE FACTURA : 05-000002 NUM. DE PEDIDO : 06-000002 C L I E N T E : NUM. CTA. 0002 NOMBRE : CASA FAUICHI, S.A.  
 MOVIMIENTO : A L T A  
 FECHA DE ALTA : 06-01-25 NOTA DE CAJA : NUM. AGT. 02 ZONA DE VENTA : 11 DEPOSITO ORIGEN : 02 DEPOSITO DE SUPT. 02  
 FECHA DE EMISION : 05-01-25  
 CONDICIONES DE PAGO : PLAZO : 030 BONIFICACION : GRUPO DE DESCUENTO : 1 PRODUCCION :

ARTICULO		DESCRIPCION		PRECIO UNIT. CARGO X MANEJO		PORCENTAJES	
E - 201 - A		ESTUFA ALPENINRA		50,000.00	4,000.00	PRODUCTO TERMINADO : 2.00	ESPECIAL : 5.00
FACTURADO		DEVUELTO					
UNIDADES	IMPORTE	UNIDADES	IMPORTE	DESCUENTOS	CARGOS	I. V. A.	SALDO
10	500,000.00			34,500.00	40,000.00	75,825.00	561,325.00

ARTICULO		DESCRIPCION		PRECIO UNIT. CARGO X MANEJO		PORCENTAJES	
R - 101 - B		REFRIGERADOR BLANCO		45,000.00	4,000.00	PRODUCTO TERMINADO : 2.00	ESPECIAL : 5.00
FACTURADO		DEVUELTO					
UNIDADES	IMPORTE	UNIDADES	IMPORTE	DESCUENTOS	CARGOS	I. V. A.	SALDO
15	675,000.00			46,575.00	60,000.00	103,263.75	791,668.75



PRODUCTOS DOMESTICOS SORAEX  
DIARIO DE FACTURAS  
EMPRESA : 01 ESTUFAS Y REFRIGERADORES NACIONALES, S. A.

NUM. INM : 4  
FECHA : 26/01/86  
NRA : 13109

NUM. DE FACTURA : 86-000004 NUM. DE PEDIDO : 86-000004 CLIENTE : NUM. CTA. 0004 NOMBRE : TIENNIS DEL ISSSTE  
MOVIMIENTO : ALTA  
FECHA DE ALTA : 06-01-25 NOTA DE CASH : NUM. AGT. 02 ZONA DE VENTA : II DEPÓSITO ORIGEN : 01 DEPÓSITO DE SURT. 01  
FECHA DE EMISIÓN : 06-01-25  
CONDICIONES DE PAGO : PLAZO : 030 BONIFICACION : GRUPO DE DESCUENTO : 2 PRODUCCION :

ARTICULO	DESCRIPCION	PRECIO UNIT.	CARGO X MANEJO	PORCENTAJES	
R - 301 - T	REFRIGERADOR LINDO TRIGO	60,000.00	6,000.00	PRODUCTO TERMINADO : 9.00	ESPECIAL : 4.00
FACTURADO		DEVUELTO			
UNIDADES	IMPORTE	UNIDADES	IMPORTE	DESCUENTOS	CARGOS
25	1,500,000.00			189,600.00	150,000.00
				I. V. A.	SALDO
				219,000.00	1,679,400.00

ARTICULO	DESCRIPCION	PRECIO UNIT.	CARGO X MANEJO	PORCENTAJES	
R - 501 - Z	REFRIGERADOR SUPERLINDO CUINE	80,000.00	7,000.00	PRODUCTO TERMINADO : 14.00	ESPECIAL : 4.00
FACTURADO		DEVUELTO			
UNIDADES	IMPORTE	UNIDADES	IMPORTE	DESCUENTOS	CARGOS
50	4,000,000.00			697,600.00	350,000.00
				I. V. A.	SALDO
				547,850.00	4,200,250.00

125	9,500,000.00			1,584,800.00	900,000.00	1,325,250.00	10,177,000.00
-----	--------------	--	--	--------------	------------	--------------	---------------

NUM. DE FACTURA : 86-000005 NUM. DE PEDIDO : 86-000005 CLIENTE : NUM. CTA. 0005 NOMBRE : GENERAL DE CAS, S.A.  
MOVIMIENTO : ALTA  
FECHA DE ALTA : 06-01-25 NOTA DE CASH : NUM. AGT. 02 ZONA DE VENTA : II DEPÓSITO ORIGEN : 01 DEPÓSITO DE SURT. 01  
FECHA DE EMISIÓN : 06-01-25  
CONDICIONES DE PAGO : PLAZO : 015 BONIFICACION : GRUPO DE DESCUENTO : 1 PRODUCCION :

ARTICULO	DESCRIPCION	PRECIO UNIT.	CARGO X MANEJO	PORCENTAJES	
R - 101 - B	REFRIGERADOR BLANCO	45,000.00	4,000.00	PRODUCTO TERMINADO : 20.00	ESPECIAL : 5.00
FACTURADO		DEVUELTO			
UNIDADES	IMPORTE	UNIDADES	IMPORTE	DESCUENTOS	CARGOS
35	2,475,000.00			594,000.00	220,000.00
				I. V. A.	SALDO
				315,150.00	2,416,150.00

## PRODUCTOS DOMESTICOS SOHEX

NUM. HOJA : 5

## DIARIO DE FACTURAS

FECHA : 26/01/82

EMPRESA : 01 ESTUFAS Y REFRIGERADORES NACIONALES, S. A.

HORA : 13109

NUM. DE FACTURA : 84-000005 NUM. DE PEDIDO : 06-000005 CLIENTE : NUM. CTA. 0005 NOMBRE : GENERAL DE GAS, S.A.  
 MOVIMIENTO : ALTA  
 FECHA DE ALTA : 84-01-25 MOTA DE CAJA : NUM. ACT. 02 ZONA DE VENTA : 11 DEPOSITO ORIGEN : 01 DEPOSITO DE SURT. 01  
 FECHA DE EMISION : 84-01-25  
 CONDICIONES DE PAGO : PLAZO : 015 SIGNIFICACION : GRUPO DE DEBELENTO : 1 PROMOCION :

ARTICULO	DESCRIPCION	PRECIO UNIT.	CARGO X MANEJO	PORCENTAJES			
R - 101 - T	REFRIGERADOR TRIGO	48,000.00	4,000.00	PRODUCTO TERMINADO : 20.00	ESPECIAL : 5.00		
FACTURADO		DEVUELTO					
UNIDADES	IMPORTE	UNIDADES	IMPORTE	DESCUENTOS	CARGOS	I. V. A.	SALDO
100	4,800,000.00			1,152,000.00	400,000.00	607,200.00	4,655,200.00

ARTICULO	DESCRIPCION	PRECIO UNIT.	CARGO X MANEJO	PORCENTAJES			
R - 201 - T	REFRIGERADOR TIPICO TRIGO	58,000.00	5,000.00	PRODUCTO TERMINADO : 25.00	ESPECIAL : 5.00		
FACTURADO		DEVUELTO					
UNIDADES	IMPORTE	UNIDADES	IMPORTE	DESCUENTOS	CARGOS	I. V. A.	SALDO
125	7,250,000.00			2,084,375.00	325,000.00	868,593.75	6,659,218.75

ARTICULO	DESCRIPCION	PRECIO UNIT.	CARGO X MANEJO	PORCENTAJES			
R - 301 - R	REFRIGERADOR LULO BLANCO	67,000.00	6,000.00	PRODUCTO TERMINADO : 25.00	ESPECIAL : 5.00		
FACTURADO		DEVUELTO					
UNIDADES	IMPORTE	UNIDADES	IMPORTE	DESCUENTOS	CARGOS	I. V. A.	SALDO
100	6,700,000.00			1,926,250.00	600,000.00	806,032.50	6,177,812.50

ARTICULO	DESCRIPCION	PRECIO UNIT.	CARGO X MANEJO	PORCENTAJES			
R - 301 - T	REFRIGERADOR LULO TRIGO	70,000.00	6,000.00	PRODUCTO TERMINADO : 25.00	ESPECIAL : 5.00		
FACTURADO		DEVUELTO					
UNIDADES	IMPORTE	UNIDADES	IMPORTE	DESCUENTOS	CARGOS	I. V. A.	SALDO
25	1,750,000.00			503,125.00	150,000.00	209,531.25	1,606,468.25

ARTICULO	DESCRIPCION	PRECIO UNIT.	CARGO X MANEJO	PORCENTAJES			
R - 501 - A	REFRIGERADOR SUPERLULO ALBANO	90,000.00	7,000.00	PRODUCTO TERMINADO : 15.00	ESPECIAL : 5.00		
FACTURADO		DEVUELTO					
UNIDADES	IMPORTE	UNIDADES	IMPORTE	DESCUENTOS	CARGOS	I. V. A.	SALDO
25	2,250,000.00			433,125.00	175,000.00	298,761.25	2,290,656.25



PRODUCTOS DOMESTICOS SOMEX  
DIARIO DE FACTURAS

NUM. HOJA 1 7

FECHA: 26/01/86

EMPRESA: 01 ESTUFAS Y REFRIGERADORES NACIONALES, S. A.

HORA: 13:09

NUM. DE FACTURA: 86-000006 NUM. DE PEDIDO: 00-000900 CLIENTE: NUM. CIA: 0004 NOMBRE: TIENDAS DEL ISSESTE  
 MOVIMIENTO: ALTA  
 FECHA DE ALTA: 86-01-25 NOTA DE CAJA: NUM. ACT. 02 ZONA DE VENTA: 11 DEPÓSITO CRÉDITO: 00 DEPÓSITO DE SUPT. 01  
 FECHA DE EMISIÓN: 86-01-25  
 CONDICIONES DE PAGO: PLAZO: 00000000 IDENTIFICACION: GRUPO DE DESCUENTO: 2 PROMOCION:

ARTICULO		DESCRIPCION	PRECIO UNIT. CARGO X MANEJO		PORCENTAJES		
R - 101 - B		REFRIGERADOR BLANCO	33,000.00	4,000.00	PRODUCTO TERMINADO: 4.00	ESPECIAL: 1.50	
FACTURADO		DEVUELTO					
UNIDADES	IMPORTE	UNIDADES	IMPORTE	DESCUENTOS	CARGOS	I. V. A.	SALDO
50	1,650,000.00			89,760.00	200,000.00	264,036.00	2,024,275.00
-----		-----		-----			
250	13,650,000.00			1,702,560.00	1,400,000.00	2,632,116.00	15,349,558.00

NUM. DE FACTURA: 86-000007 NUM. DE PEDIDO: 00-000000 CLIENTE: NUM. CIA: 0004 NOMBRE: TIENDAS DEL ISSESTE  
 MOVIMIENTO: ALTA  
 FECHA DE ALTA: 86-01-25 NOTA DE CAJA: NUM. ACT. 02 ZONA DE VENTA: 11 DEPÓSITO CRÉDITO: 00 DEPÓSITO DE SUPT. 01  
 FECHA DE EMISIÓN: 86-01-25  
 CONDICIONES DE PAGO: PLAZO: 00000000 IDENTIFICACION: 5.00 GRUPO DE DESCUENTO: 0 PROMOCION:

ARTICULO		DESCRIPCION	PRECIO UNIT. CARGO X MANEJO		PORCENTAJES		
E - 201 - A		ESTUFA ALMIRON	40,000.00	4,000.00	PRODUCTO TERMINADO: 4.00	ESPECIAL: 1.50	
FACTURADO		DEVUELTO					
UNIDADES	IMPORTE	UNIDADES	IMPORTE	DESCUENTOS	CARGOS	I. V. A.	SALDO
50	2,000,000.00			203,360.00	200,000.00	286,118.51	2,282,758.51

ARTICULO		DESCRIPCION	PRECIO UNIT. CARGO X MANEJO		PORCENTAJES		
R - 201 - A		REFRIGERADOR VAPEPERA	50,000.00	5,000.00	PRODUCTO TERMINADO: 9.00	ESPECIAL: 4.00	
FACTURADO		DEVUELTO					
UNIDADES	IMPORTE	UNIDADES	IMPORTE	DESCUENTOS	CARGOS	I. V. A.	SALDO
75	1,250,000.00			212,600.00	125,000.00	168,571.92	1,399,971.92
-----		-----		-----			
75	3,250,000.00			415,960.00	325,000.00	452,690.43	3,611,730.43



PRODUCTOS DOMESTICOS SOHEX

NUM. HOJA 1 8

DIARIO DE FACTURAS

FECHA: 26/01/86

EMPRESA: 01 ESTUFAS Y REFRIGERADORES NACIONALES, S. A.

HORA: 13109

---

TOTALES GENERALES

---

---

1,120	66,095,000.00	26	1,165,000.00	13,188,745.00	5,895,000.00	8,624,272.69	66,260,527.69
-------	---------------	----	--------------	---------------	--------------	--------------	---------------

---

TOTAL ALTAS

7

DIARIO DE NOTAS  
DE ALMACEN.

PRODUCTOS DOMESTICOS SOHEX, S. A.  
ESTUFAS Y REFRIGERADORES NACIONALES, S. A.

HOJA - 1  
FECHA - 26/01/86  
HORA - 13:12

MOVIMIENTO : ENTRADA - PASE A Bodega

NOTA NUM. B6-000001      FECHA DE ALTA : B6-01-22      FECHA DE CAPTURA : B6-01-25      MOVIMIENTO : ALTA

* CANTIDAD *	* ARTICULO *	* DESCRIPCION *
200	E - 201 - A	ESTUFA ALMENDRA
300	E - 201 - B	ESTUFA BLANCA
500	E - 201 - T	ESTUFA TRIGO
150	E - 201 - Z	ESTUFA COBRE
300	E - 301 - A	ESTUFA TIPICA ALMENDRA
500	E - 301 - B	ESTUFA TIPICA BLANCA
600	E - 301 - Z	ESTUFA TIPICA COBRE
<hr/> 2,550	<hr/> MOVIMIENTOS: 7	

DIVISION DE NOTAS  
DE ALMACEN.

PROYECTOS (MUEBLES, COFRES, S. A.  
ESTUFAS Y REFRIGERADORES NATIONALES, S. A.

NUM. - 1  
FECHA - 11/11/62  
NUMA - 11112

MOVIMIENTO 1 ENTRADA - PASE A MUJEDA

NOTA NUM. 06-000002 FECHA DE ALTA 1 06-01-23 FECHA DE CAPTURA 1 06-01-25 MOVIMIENTOS 1 ALTA

■ CANTIDAD ■	■ ARTICULO ■	■ DESCRIPCION ■
500	E - 201 - A	ESTUFA ALPENERA
100	ER - 201 - A	RESFALDO ESTUFA 201 ALPENERA
300	ER - 201 - B	RESFALDO ESTUFA 201 BLANCO
500	ER - 201 - T	RESFALDO ESTUFA 201 TRIGO
600	ER - 201 - Z	RESFALDO ESTUFA 201 COBRE
120	ER - 301 - A	RESFALDO ESTUFA 301 ALPENERA
200	ER - 301 - Z	RESFALDO ESTUFA 301 COBRE
500	ER - 501 - A	RESFALDO ESTUFA 501 ALPENERA
200	ER - 501 - Z	RESFALDO ESTUFA 501 COBRE
500	ER - 701 - A	RESFALDO ESTUFA 701 ALPENERA
600	ER - 701 - B	RESFALDO ESTUFA 701 BLANCA
4,150		MOVIMIENTOS 11

NOTA NUM. 66-000003 FECHA DE ALTA 1 06-01-23 FECHA DE CAPTURA 1 06-01-25 MOVIMIENTOS 1 ALTA

■ CANTIDAD ■	■ ARTICULO ■	■ DESCRIPCION ■
250	R - 101 - A	REFRIGERADOR ALPENERA
500	R - 101 - B	REFRIGERADOR BLANCO
400	R - 101 - T	REFRIGERADOR TRIGO
300	R - 101 - Z	REFRIGERADOR COBRE
200	R - 201 - A	REFRIGERADOR ALPENERA
300	R - 201 - T	REFRIGERADOR TRIGO TRIGO
400	R - 301 - B	REFRIGERADOR LUJO BLANCO
200	R - 301 - T	REFRIGERADOR LUJO TRIGO
250	R - 301 - Z	REFRIGERADOR LUJO COBRE
250	R - 501 - A	REFRIGERADOR SUPERLUJO ALPENERA
300	R - 501 - B	REFRIGERADOR SUPERLUJO BLANCO
300	R - 501 - Z	REFRIGERADOR SUPERLUJO COBRE
3,650		MOVIMIENTOS 12

DIARIO DE NOTAS  
DE ALMACEN.

PRODUCTOS DOMESTICOS CONEX, S. A.  
ESTUFAS Y REFRIGERADORES NACIONALES, S. A.

HOJA - 1  
FECHA - 26/01/86  
HORA - 1312

MOVIMIENTO : ENTRADA - PASE A BOLETA

NOTA NUM.	FECHA DE ALTA	FECHA DE CAPTURA	MOVIMIENTO	ALTA
» CANTIDAD »	» ARTICULO »	» DESCRIPCION »		
100	E - 201 - A	ESTUFA ALMENERA		
100	E - 201 - B	ESTUFA BLANCA		
100	E - 301 - A	ESTUFA TIPICA ALMENERA		
250	E - 301 - B	ESTUFA TIPICA BLANCA		
300	E - 301 - T	ESTUFA TIPICA TRIGO		
300	E - 301 - Z	ESTUFA TIPICA COBRE		
200	E - 501 - A	ESTUFA LUJO ALMENERA		
200	E - 501 - B	ESTUFA LUJO BLANCA		
300	E - 701 - A	ESTUFA SUPER LUJO ALMENERA		
200	E - 701 - Z	ESTUFA SUPER LUJO COBRE		
<u>2.050</u>	<u>MOVIMIENTOS: 10</u>			

DIARIO DE NOTAS  
DE ALMACEN.

PRODUCTOS DOMESTICOS SOHEX, S. A.  
ESTUFAS Y REFRIGERADORES NACIONALES, S. A.

HOJA - 1  
FECHA - 26/01/86  
HORA - 13:12

MOVIMIENTO : ENTRADA - FASE A Bodega

NOTA NUM. B6-000005      FECHA DE ALTA : 86-01-25      FECHA DE CAPTURA : 86-01-25      MOVIMIENTO : ALTA

* CANTIDAD *	* ARTICULO *	* DESCRIPCION *
100	E - 201 - A	ESTUFA ALMENDRA
100	ER - 201 - A	RESPALDO ESTUFA 201 ALMENDRA
100	R - 101 - B	REFRIGERADOR BLANCO
500	R - 501 - A	REFRIGERADOR SUPERLUJO ALMEND.
600	R - 501 - B	REFRIGERADOR SUPERLUJO BLANCO
<u>1,400</u>	<u>MOVIMIENTOS: 5</u>	

DIARIO DE NOTAS  
DE ALMACEN.

PRODUCTOS DOMESTICOS SOMEX, S. A.  
ESTUFAS Y REFRIGERADORES NACIONALES, S. A.

HOJA - 1  
FECHA - 26/02/86  
HORA - 16:00

MOVIMIENTO | ENTRADA - DEVOLUCIONES

NOTA NUM. B6-000010      FECHA DE ALTA : B6-02-26      FECHA DE CAPTURA : B6-02-26      MOVIMIENTO : ALTA  
C L I E N T E : 0001 HERMANOS VAZQUEZ, S.A.      DEPOSITO : 01 PLANTA  
NUM. DE FACTURA : B6-000001      NOTA DE CREDITO : B6-000006      OBSERVACIONES : ARTICULOS DEFECTUOSOS

* CANTIDAD *	* ARTICULO *	* DESCRIPCION *
5	E - 201 - A	ESTUFA ALMENDRA
5	R - 301 - B	REFRIGERADOR LUJO BLANCO
<u>10</u>	<u>MOVIMIENTOS: 2</u>	

NOTA NUM. B6-000003      FECHA DE ALTA : B6-02-26      FECHA DE CAPTURA : B6-02-26      MOVIMIENTO : ALTA  
C L I E N T E : 0002 CASA PAVICHI, S.A.      DEPOSITO : 02 TIJUANA  
NUM. DE FACTURA : B6-000002      NOTA DE CREDITO : B6-000007      OBSERVACIONES : ARTICULOS DEFECTUOSOS

* CANTIDAD *	* ARTICULO *	* DESCRIPCION *
10	R - 201 - T	REFRIGERADOR TIPICO TRIGO
<u>10</u>	<u>MOVIMIENTOS: 1</u>	

DIARIO DE NOTAS  
DE ALMACEN.

PRODUCTOS DOMESTICOS SOMEX, S. A.  
ESTUFAS Y REFRIGERADORES NACIONALES, S. A.

HOJA - 1  
FECHA - 26/01/86  
HORA - 13113

MOVIMIENTO : ENTRADA - DE HOSPITAL

MEMORANDUM: 86-000002  
DEPOSITO : 02 TIJUANA

FECHA DE ALTA : 86-01-25

FECHA DE CAPTURA : 86-01-25

MOVIMIENTO : ALTA

* CANTIDAD *	* ARTICULO *	* DESCRIPCION *
5	E - 201 - A	ESTUFA ALMENDRA
<u>5</u>	<u>MOVIMIENTOS: 1</u>	

MEMORANDUM: 86-000300  
DEPOSITO : 05 GUERRERO

FECHA DE ALTA : 86-01-25

FECHA DE CAPTURA : 86-01-25

MOVIMIENTO : ALTA

* CANTIDAD *	* ARTICULO *	* DESCRIPCION *
1	E - 201 - A	ESTUFA ALMENDRA
<u>1</u>	<u>MOVIMIENTOS: 1</u>	

DIARIO DE NOTAS  
DE ALMACEN.

PRODUCTOS DOMESTICOS SOMEX, S. A.  
ESTUFAS Y REFRIGERADORES NACIONALES, G. A.

HOJA - 1  
FECHA - 26/01/86  
HORA - 17:50

MOVIMIENTO : ENTRADA - D T R A S

MEMORANDUM: B6-000001  
DEPOSITO : 05 GUERRERO

FECHA DE ALTA : B6-01-25

FECHA DE CAPTURA : B6-01-26

MOVIMIENTO : ALTA

* CANTIDAD *	* ARTICULO *	* DESCRIPCION *
5	E - 201 - A	ESTUFA ALMENDRA
10	E - 201 - B	ESTUFA BLANCA
<u>15</u>	<u>MOVIMIENTOS: 2</u>	



DIARIO DE NOTAS  
DE ALMACEN.PRODUCTOS INDUSTRIALES SUREX, S. A.  
ESTUFAS Y REFRIGERADORES NACIONALES, S. A.NOVA - 1  
FECHA - 26/01/66  
NOVA - 13114

MOVIMIENTO 1 SALINA - CONSTRUCCION A DEPOSITOS

NOTA NUM. 86-000001      FECHA DE ALTA : 86-01-25      FECHA DE CAPTURA : 86-01-25      MOVIMIENTO 1      ALTA  
DEPOSITO : 02 TIJAJANA      TALLON : 001523      VIA-ENTRADA : 01 TRAILER PLACAS AR1230

* CANTIDAD *	* ARTICULO *	* DESCRIPCION *
50	E - 201 - A	ESTUFA ALMENICA
25	E - 201 - B	ESTUFA BLANCA
35	E - 201 - T	ESTUFA TRIGO
40	E - 301 - A	ESTUFA TIPICA ALMENICA
50	E - 301 - Z	ESTUFA TIPICA COFFE
100	R - 101 - A	REFRIGERADOR ALMENICA
100	R - 101 - B	REFRIGERADOR BLANCO
35	R - 201 - T	REFRIGERADOR TIPICO TRIGO
35	R - 301 - B	REFRIGERADOR LUJO BLANCO
25	R - 501 - A	REFRIGERADOR SUPERLUJO ALMEND.

495

MOVIMIENTOS: 10

NOTA NUM. 86-000002      FECHA DE ALTA : 86-01-25      FECHA DE CAPTURA : 86-01-25      MOVIMIENTO 1      ALTA  
DEPOSITO : 05 GUERRERO      TALLON : 000253      VIA-ENTRADA : 02 CANTON PLACAS 22340

* CANTIDAD *	* ARTICULO *	* DESCRIPCION *
100	E - 201 - A	ESTUFA ALMENICA
200	E - 201 - B	ESTUFA BLANCA
100	E - 201 - Z	ESTUFA COFFE
150	E - 701 - A	ESTUFA SUPER LUJO ALMENICA
100	R - 301 - B	REFRIGERADOR LUJO BLANCO
150	R - 301 - T	REFRIGERADOR LUJO TRIGO
5	E - 201 - A	ESTUFA ALMENICA
5	R - 301 - B	REFRIGERADOR LUJO BLANCO
10	R - 201 - T	REFRIGERADOR TIPICO TRIGO
5	E - 201 - A	ESTUFA ALMENICA

825

MOVIMIENTOS: 10

DIARIO DE NOTAS  
DE ALMACEN.

PRODUCTOS DOMESTICOS SOHEX, S. A.  
ESTUFAS Y REFRIGERADORES NACIONALES, S. A.

HOJA - 1  
FECHA - 26/01/66  
HORA - 13:15

MOVIMIENTO 1 SALIDA - CONSIGNACION ENTRE-DEPOSITOS

NOTA N° 06-000001 • FECHA DE ALTA 1 05-01-25 FECHA DE CAPTURA 1 06-01-25 MOVIMIENTO 1 ALTA  
DEPOSITO ORIGEN 1 02 TIJUANA DEPOSITO DESTINO 1 05 GUERRERO  
OBSERVACIONES 1 ENVIÓ ESTUFAS PEDIDO URGENTE

# CANTIDAD #	# ARTICULO #	# DESCRIPCION #
10	E - 201 - A	ESTUFA ALHENERA
15	E - 201 - B	ESTUFA BLANCA
10	E - 201 - A	ESTUFA ALHENERA
15	R - 301 - T	REFRIGERADOR LUJO TAJCO
<hr/>		
50	MOVIMIENTOS 4	

DIARIO DE NOTAS  
DE ALMACEN.

PRODUCTOS DOMESTICOS SOXEX, S. A.  
ESTUFAS Y REFRIGERADORES NACIONALES, S. A.

HOJA - 1  
FECHA - 26/01/86  
HORA - 13:16

MOVIMIENTO : SALIDA - A HOSPITAL

MEMORANDUM: 86-000125      FECHA DE ALTA : 86-01-25      FECHA DE CAPTURA : 86-01-25      MOVIMIENTO : ALTA  
DEPOSITO : 02 TIJUANA

* CANTIDAD *	* ARTICULO *	* DESCRIPCION *
5	E - 201 - A	ESTUFA ALMENDRA
<u>5</u>	<u>MOVIMIENTOS: 1</u>	

MEMORANDUM: 86-000002      FECHA DE ALTA : 86-01-25      FECHA DE CAPTURA : 86-01-25      MOVIMIENTO : ALTA  
DEPOSITO : 05 GUERRERO

* CANTIDAD *	* ARTICULO *	* DESCRIPCION *
1	E - 201 - A	ESTUFA ALMENDRA
2	E - 201 - B	ESTUFA BLANCA
<u>3</u>	<u>MOVIMIENTOS: 2</u>	

DIARIO DE NOTAS  
DE ALMACEN.

PRODUCTOS DOMESTICOS SQMEX, S. A.  
ESTUFAS Y REFRIGERADORES NACIONALES, S. A.

HOJA - 1  
FECHA - 26/01/66  
HORA - 13:16

MOVIMIENTO : SALIDA - O T R A S

MEMORANDUM: 86-000031      FECHA DE ALTA : 86-01-24      FECHA DE CAPTURA : 86-01-25      MOVIMIENTO : ALTA  
DEPOSITO : 02 TIJUANA

* CANTIDAD *	* ARTICULO *	* DESCRIPCION *
25	E - 201 - A	ESTUFA ALMENDRA
<u>25</u>	<u>MOVIMIENTOS: 1</u>	

## PRODUCTOS DOMESTICOS SOHEX

\* B A C K O R D E R \*

NUM. HOJA 1 1

DEPOSITO 1 01 PLANTA

FECHA 1 26/01/86

EMPRESA 1 01

FECHA DE ALTA	NUM. DE PEDIDO	MUNIC. CLIENTE	NOMBRE	DEFO- SITO	ZONA	ARTICULO PROD. MOD. COLOR	PRECIO UNITARIO	PEDIDO	CANCELADO	FACILITADO	BACKORDER
20-01-86	002001	0001	HERNANDES VAZQUEZ, S.A.	01	21	E 201 A	50,000.00	50	25	25	
						E 201 T	50,000.00	50	25	25	
						R 201 B	55,000.00	100		100	
						R 201 T	58,000.00	100	50	50	
						R 301 B	67,000.00	25	10	15	
						R 501 A	90,000.00	25	10	15	
						R 501 B	87,000.00	25	25	25	
* TOTAL PEDIDO *								375	145	230	
20-01-86	000004	0004	TIENHAS DEL ISSSTE	01	11	E 701 A	80,000.00	50	50		
						E 701 T	80,000.00	80		80	
						E 701 Z	80,000.00	100		100	
						R 301 A	60,000.00	50		50	
						R 301 T	60,000.00	55	25	30	
						R 501 Z	80,000.00	100	50	50	
* TOTAL PEDIDO *								435	125	310	
20-01-86	000005	0005	GENERAL DE GAS, S.A.	01	11	R 101 B	45,000.00	55	55		
						R 101 T	48,000.00	100		100	
						R 201 T	58,000.00	150	125	25	
						R 301 B	67,000.00	200	100	100	
						R 301 T	70,000.00	90	25	65	
						R 501 A	90,000.00	25	25		
R 501 B	87,000.00	10	10								
* TOTAL PEDIDO *								630	440	190	

PRODUCTOS DOMESTICOS SOMEX

\* B A C K O R D E R \*

NUM. ORDEN 2

DEPOSITO 1 01 PLANTA

FECHA 1 26/01/86

EMPRESA 1 01

FECHA DE ALTA	AN. IC PEDIDO	NUM. CTA. CLIENTE	NOMBRE	INFO. SITIO	ZONA	ARTICULO	PRECIO UNITARIO	PEDIDO	CANCELADO	FACTURADO	BACK ORDER
---------------	---------------	-------------------	--------	-------------	------	----------	-----------------	--------	-----------	-----------	------------

\* TOTAL DEPOSITO \* 1440 710 730

PRODUCTOS DOMESTICOS SOMEX

\* B A C K O R D E R \*

NUM. HOJA : 3

DEPOSITO : 02 TIJUANA

FECHA : 26/01/86

EMPRESA : 01

FECHA DE ALTA	NUM. DE PEDIDO	NUM. CTA. CLIENTE	NOMBRE	DEPO-SITO	ZONA	ARTICULO			PRECIO UNITARIO	PEDIDO	CANCELADO	FACTURADO	BACKORDER
20-01-86	000002	0002	CASA PAVICHI, S.A.	02	11	E	201	A	50,000.00	25		10	15
						R	101	B	45,000.00	30		15	15
						R	101	T	48,000.00	35			35
						R	201	B	55,000.00	45			45
						R	201	T	58,000.00	35		35	
						* TOTAL PEDIDO *				170		60	110
						* TOTAL DEPOSITO *				170		60	110

PRODUCTOS DOMESTICOS SOMEX

\* B A C K O R D E R \*

NUM. HOJA : 4

DEPOSITO : 05 GUERRERO

FECHA : 26/01/86

EMPRESA : 01

FECHA DE ALTA	NUM. DE PEDIDO	NUM. CTA. CLIENTE	NOMBRE	DEFO- SITO	ZONA	A R T I C U L O FROD. MOD. COLOR	PRECIO UNITARIO	PEDIDO	CANCELADO	FACTURADO	BACKORDER
20-01-86	000003	0003	VIANA Y CIA., S.A.	05	31	E 201 A	50,000.00	25		25	
						E 201 T	50,000.00	30			30
						R 101 B	45,000.00	45			45
						R 501 A	90,000.00	50			50
						R 501 B	87,000.00	35			35
						* TOTAL PEDIDO *		185		25	160
						* TOTAL DEPOSITO *		185		25	160
						* TDAL GENERAL *		1795		795	1000



## PRODUCTOS DOMESTICOS SOMEX

M A C K O R D E R A

DEPOSITO 1 01 PLANTA

NUM. HOJA 1 1

FECHA 1 25/01/84

EMPRESA 1 01

	ARTICULO	PROD.MOD.COLOR	DESCRIPCION	NUM. PERIODOS	ACUMULADO	ALMACEN	DIFERENCIA
* MENOS DE 15 DIAS *	E 201 A		ESTUFA ALMENDRA	1	25	590	-565
	E 201 T		ESTUFA TRIGO	1	25	440	-415
	E 701 A		ESTUFA SUPER LIJO ALMENDRA	1			
	E 701 T		ESTUFA SUPER LIJO TRIGO	1	80		80
	E 701 Z		ESTUFA SUPER LIJO COFE	1	100	200	-100
	R 101 B		REFRIGERADOR BLANCO	1		395	-395
	R 101 T		REFRIGERADOR TRIGO	1		300	-300
	R 201 B		REFRIGERADOR TIPICO BLANCO	1	100		100
	R 201 T		REFRIGERADOR TIPICO TRIGO	2	75	90	-15
	R 301 A		REFRIGERADOR LIJO ALMENDRA	1	50		50
	R 301 B		REFRIGERADOR LIJO BLANCO	2	115	170	-55
	R 301 T		REFRIGERADOR LIJO TRIGO	2	95		95
	R 501 A		REFRIGERADOR SUPERLIJO ALMEND.	2	15	690	-675
	R 501 B		REFRIGERADOR SUPERLIJO BLANCO	2		865	-865
	R 501 Z		REFRIGERADOR SUPERLIJO COFE	1	50	250	-200
	* T O T A L *			20	730	3,990	-3,260
* MENOS DE 15 DIAS *	E 201 A		ESTUFA ALMENDRA	1	15	15	
	R 101 B		REFRIGERADOR BLANCO	1	15	85	-70
	R 101 T		REFRIGERADOR TRIGO	1	35		35
	R 201 B		REFRIGERADOR TIPICO BLANCO	1	45		45
	R 201 T		REFRIGERADOR TIPICO TRIGO	1		10	-10
	* T O T A L *			5	110	110	
* MENOS DE 15 DIAS *	E 701 A		ESTUFA ALMENDRA	1		85	-85

## PRODUCTOS DOMESTICOS SOMEX

\* B A C K O R D E R \*

NUM. HOJA : 2

DEPOSITO I 05 GUERRERO

FECHA : 26/01/86

ENTREGA : 01

ARTICULO PROD. MOD. COLOR	DESCRIPCION	NUM. ENTREGAS	FACTURAS	ALMACEN	DIFERENCIA
E 201 T	ESTUFA TRIGO	1	30		30
R 101 B	REFRIGERADOR BLANCO	1	45		45
R 501 A	REFRIGERADOR SUPERLILLO ALMEND.	1	50		50
R 501 B	REFRIGERADOR SUPERLILLO BLANCO	1	35		35
* T O T A L *		5	160	85	75

## PRODUCTOS DOMESTICOS SORLEX

\* B A C K O R D E R \*

MUN. IDJA 1 1

DEPOSITO 1 01 PLANTA

FECHA : 26/01/86

ENTREGA 1 01

ARTICULO PROD./OP./COLOR	DESCRIPCION	MUN.	FEDIOS	FACTORIER	ALMOCH	DIFERENCIA
E 201 A	ESTUFA ALMENA	1	25	590	-565	
E 201 T	ESTUFA TRIGO	1	25	440	-415	
E 701 A	ESTUFA SUPER LUJO ALMENA	1				
E 701 T	ESTUFA SUPER LUJO TRIGO	1	80		80	
E 701 Z	ESTUFA SUPER LUJO COBRE	1	100	200	-100	
R 101 B	REFRIGERADOR BLANCO	1		395	-395	
R 101 T	REFRIGERADOR TRIGO	1		300	-300	
R 201 B	REFRIGERADOR TIPICO BLANCO	1	100		100	
R 201 T	REFRIGERADOR TIPICO TRIGO	2	75	90	-15	
R 301 A	REFRIGERADOR LUJO ALMENA	1	50		50	
R 301 B	REFRIGERADOR LUJO BLANCO	2	115	170	-55	
R 301 T	REFRIGERADOR LUJO TRIGO	2	95		95	
R 501 A	REFRIGERADOR SUPERLUJO ALMENA	2	15	690	-675	
R 501 B	REFRIGERADOR SUPERLUJO BLANCO	2		865	-865	
R 501 Z	REFRIGERADOR SUPERLUJO COBRE	1	50	250	-200	
* TOTAL DEPOSITO *		20	730	3,990	-3,260	

## PRODUCTOS DOMESTICOS SOMEX

\* P A C K O R D E R \*

NUM. HOJA : 2

DEPOSITO 1 02 TLAMWA

FECHA : 26/01/86

EMPRESA : 01

ARTICULO MOD. NO. COLOR	DESCRIPCION	NUM. PEDIDOS	BACKORDER	ALMACEN	DIFERENCIA
E 201 A	ESTUFA ALMENA	1	15	15	
R 101 P	REFRIGERADOR BLANCO	1	15	85	-70
R 101 T	REFRIGERADOR TRIGO	1	35		35
R 201 B	REFRIGERADOR TIPICO BLANCO	1	45		45
R 201 T	REFRIGERADOR TIPICO TRIGO	1		10	-10
* TOTAL DEPOSITO *		5	110	110	

## PRODUCTOS DOMESTICOS SONEX

\* B A C K O R D E R \*

NUM. NOTA : 3

DEPOSITO : 05 GUERRERO

FECHA : 26/01/86

EMPRESA : 01

ARTICULO		DESCRIPCION	NUM. PEDIDOS	BACKORDER	ALMACEN	DIFERENCIA
PROD.	MOD. COLOR					
E	201 A	ESTUFA ALMENDRA	1		85	-85
E	201 T	ESTUFA TRIGO	1	30		30
R	101 B	REFRIGERADOR BLANCO	1	45		45
R	501 A	REFRIGERADOR SUPERLUIJO ALMEND.	1	50		50
R	501 B	REFRIGERADOR SUPERLUIJO BLANCO	1	35		35
* TOTAL DEPOSITO *			5	160	85	75
* TOTAL GENERAL *			30	1,000	4,185	-3,185



NORTE 87 No 2348 COL. XOCHIMANCA  
MEXICO 16, D.F. APDO. POSTAL 17-602

HERMANOS VAZQUEZ UNIVERSIDAD

CED. EMP. 17977  
CAMARA NAL. IND. TRANS. 1368  
REG. FED. CAUS. AE'S-821227-001

AV. UNIVERSIDAD NO. 1500

FACTURA No.

000001

FECHA	CTA. No.	ZONA-EDO.-POB.	REGISTRO FEDERAL DE CAUS.	REG. ING. MERC.	SU PEDIDO No.
26-01-86	0001	22 09 003	VAHE601025002	25367924	1555
NUMEROS DE REMISIONES					
NUMEROS DE NUESTRAS ORDENES DE ENTREGA					

CANTIDAD	ESPECIFICACION	PRECIO UNITARIO	IMPORTE
25	E 201 A ESTUFA ALMENDRA	50000.00	1,050,000.00
25	E 201 T ESTUFA TRIGO	50000.00	1,050,000.00
50	R 201 T REFRIGERADOR TIPICO TRIGO	58000.00	2,316,250.00
10	R 301 B REFRIGERADOR LUJO BLANCO	47000.00	537,375.00
10	R 501 A REFRIGERADOR SUPERLUJO ALMENDRA	90000.00	796,750.00
25	R 501 B REFRIGERADOR SUPERLUJO BLANCO	87000.00	1,931,312.50
	SUBTOTAL		7,681,687.50
	15.00% I.V.A.		1,152,253.13

ORIGINAL CLIENTE

IMPORTE FACTURA

8,833,940.63

# ACEROS ESTIMULADOS S. A. DE C. V.

NORTE 67 No. 2346 COL. XOCHIMANCA  
MEXICO 16, D.F. APO. POSTAL 17-502

MUEBLES PARA SU HOGAR  
  
AV. CENTRAL NO. 645

CED. EMP. 17977  
CAMARA NAL. IND. TRANS. 1368  
REG. FED. CAUS. AES-821227-001

**FACTURA No.**  
000002

FECHA	CTA. No.	ZONA-EDO.-POB.	REGISTRO FEDERAL DE CAUS.	REG. ING. MERC.	SU PEDIDO No.
26-01-86	0002	02 19 004	PACSE01123RR5	70609451	25436
NUMEROS DE REMISIONES					
NUMEROS DE HUESTRAS ORDENES DE ENTREGA					

CANTIDAD	ESPECIFICACION	PRECIO UNITARIO	IMPORTE
10	E 201 A ESTUFA ALMENDRA	50000.00	500,000.00
15	R 101 D REFRIGERADOR BLANCO	45000.00	675,000.00
35	R 201 T REFRIGERADOR TIPICO TRIGO	58000.00	2,030,000.00
	SUBTOTAL		3,205,000.00
	DESCUENTOS :		
	3.90% POR GRUPO		125,000.00
	5.00% PROMOCION		154,000.00
	SUBTOTAL		2,926,000.00
	CARGO POR MANEJO		275,000.00
	SUBTOTAL		3,201,000.00
	15.00% I.V.A.		480,150.00
	<b>ORIGINAL CLIENTE</b>		<b>IMPORTE FACTURA</b>
			3,681,150.00

# MICROSISTEMAS S. DE C. V.

NORTE 87 No. 2346 COL. XOCHIMANCA  
MEXICO 16, D.F. APDO. POSTAL 17-502

VIANA  
  
AV. GUERRERO 23

CED. EMP. 17977  
CAMARA NAL. IND. TRANS 1368  
REG FED. CAUS AES-821227-001

**FACTURA No.**  
000003

FECHA	CTA. No.	ZONA-EDO-POB.	REGISTRO FEDERAL DE CAUS	REG. ING. MERC.	SU FEDIDO No
26-01-86	0003	01 31 001	VICA330512TR5	45571256	12589
NUMEROS DE REMISIONES					
NUMEROS DE NULSIFAS ORDENLS DE ENTREGA					

CANTIDAD	ESPECIFICACION	PRECIO UNITARIO	IMPORTE
25	E 201 A ESTUFA ALMENDRA	50000.00	1,009,375.00
	SUBTOTAL		1,009,375.00
	15.00% I.V.A.		151,406.25

ORIGINAL CLIENTE

IMPORTE FACTURA

1,160,781.25



# ACEROS ESTIMADOS S.A. DE C.V.

NORTE 67 No. 2346 COL. XOCHIMANCA  
MEXICO 16, D.F. APDO. POSTAL 17-502

TIENDAS DEL ISSSTE

CED. EMP. 17977  
CAMARA NAL. IND. TRANS. 1368  
REG. FED. CAUS. AES-621227-001

AV. CIRCUNVALACION 1600

FACTURA No.

000004

FECHA	CTA. No.	ZONA-EDO.-POB.	REGISTRO FEDERAL DE CAUS.	REG. IND. MERC.	SU PEDIDO No.
26-01-86	0004	10 09 010	IGTI600325564	78913866	89456
NUMEROS DE REMISIONES					
NUMEROS DE NUESTRAS ORDENES DE ENTREGA					

CANTIDAD	ESPECIFICACION	PRECIO UNITARIO	IMPORTE
50	E 701 A ESTUFA SUPER LUJO ALMENDRA	80000.00	3,702,400.00
25	R 301 T REFRIGERADOR LUJO TRIGO	60000.00	1,460,400.00
50	R 501 Z REFRIGERADOR SUPERLUJO COBRE	80000.00	3,652,400.00
	SUBTOTAL.		8,815,200.00
	13.00% I.V.A.		1,322,200.00
	ORIGINAL CLIENTE	IMPORTE FACTURA	10,137,400.00

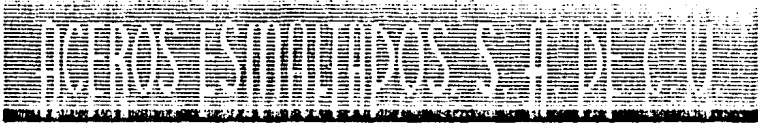

NOITE 07 No. 2348 COL. XOCHIMANCA  
MEXICO 16, D.F. APOD. POSTAL 17-502

GENERAL DE GAS

CEO. EMP. 17077  
CAMARA NAL. IND. TRANS. 1368  
REG. FED. CAUS. AES-821227-001

AV. INSURGENTES SUR 1540

FACTURA No.

000005

FECHA	CTA. No.	ZONA-EDO.-POB.	REGISTRO FEDERAL DE CAUS.	HEG. INQ. MERC.	SU PEDIDO No.
26-01-86	0005	10 09 010	000550312UR5	123567984	32520
NUMEROS DE REMISIONES					
NUMEROS DE NUESTRAS ORDENES DE ENTREGA					

CANTIDAD	ESPECIFICACION	PRECIO UNITARIO	IMPORTE
35	R 101 B REFRIGERADOR BLANCO	45000.00	2,101,000.00
100	R 101 T REFRIGERADOR TRIGO	40000.00	4,040,000.00
125	R 201 T REFRIGERADOR TIPICO TRIGO	58000.00	5,790,625.00
100	R 301 B REFRIGERADOR LUJO BLANCO	67000.00	5,373,750.00
25	R 301 T REFRIGERADOR LUJO TRIGO	70000.00	1,396,875.00
25	R 501 A REFRIGERADOR SUPERLUJO ALBERG.	90000.00	1,991,875.00
10	R 501 B REFRIGERADOR SUPERLUJO BLANCO	87000.00	772,525.00
	SUBTOTAL		21,474,250.00
	15.00% I.V.A.		3,221,197.50
			24,695,447.50
	ORIGINAL CLIENTE	IMPORTE FACTURA	24,695,447.50

**REPORTES DE APOYO AL AREA DE CREDITO Y COBRANZAS**

PRODUCTOS DOMESTICOS SOMEX S. A.

HORA : 15:15:00

FECHA : 25/ENE/86

SISTEMA DE VENTAS

HOJA : 0001

\* CLIENTES \*

\*\* REPORTE DE REGISTROS CAPTURADOS \*\*

N. CTA.	RAZON SOCIAL	DIRECCION	Z.P.	FECHAS.	GC ZV CD AG CO
	NOMBRE DEL NEGOCIO	R. F. C. MON ATENCION CON	EHO HP10 C.P.	TELEFONOS EXT DOCUMENTO	LIHTE CREDITO
			CARGO O PUESTO	CAPTURE	
010001	HERNANOS VAZQUEZ, S.A.	AV. UNIVERSIDAD NO. 1500	22	5-74-33-12 131	01/ENE/86   01 21 01 01 01
	HERNANOS VAZQUEZ UNIVERSIDAD	VAHE/60 10 25 772	09 003	11320   5-74-34-25 205	25/ENE/86   P.P. : 015 DIAS
	CED.IVA: 8751253	LIC. ALEJANDRO TAFOLLA MONROY		GERENTE DE COMPRAS	
	R. C. C. 25367924	LIC. GILBERTO DE LA CRUZ HTEZ.		SURGERENTE DE COMPRAS	\$350,000,000.00
010002	CASA PAVICHI, S.A.	AV. CENTRAL NO. 645	02	2-45-12-00 055	01/ENE/86   05 11 01 02 02
	MUEBLES PARA SU HOGAR	PACS/50 11 23 995	19 004	03325   2-45-25-00 033	25/ENE/86   P.P. : 030 DIAS
	CED.IVA: 456782139	SR. ADALBERTO DOMINGUEZ PEREZ		GERENTE GENERAL	
	R. C. C. 78689451	SR. ROBERTO LOPEZ FLORES		SURGERENTE DE COMPRAS	\$100,000,000.00
010003	VIANA Y CIA., S.A.	AV. GUERRERO 23	01	5-15-22-00 002	01/ENE/86   03 31 02 04 04
	VIANA	VICA/33 05 12 395	31 001	78925   5-15-48-00 005	25/ENE/86   P.P. : 020 DIAS
	CED.IVA: 8796545	LIC. ERNESTO CARAJAL CRUZ		DIRECTOR GENERAL	
	R. C. C. 45071256	LIC. GUADALUPE PINEDA RUIZ		GERENTE DE COMPRAS	\$175,000,000.00
010004	TIENDAS DEL ISSSTE	AV. CIRCUNVALACION 1600	10	6-78-15-11 123	01/ENE/86   06 11 02 02 02
	TIENDAS DEL ISSSTE	ISTI/60 03 25 224	09 010	66256   6-78-15-25 345	25/ENE/86   P.P. : 030 DIAS
	CED.IVA: 5489250	C.P. LUIS DURAN BENITEZ		GERENTE DE COMPRAS	
	R. C. C. 78913066	LIC. ENRIQUE ORTIZ GONZALEZ		SURGERENTE DE COMPRAS	\$275,000,000.00
010005	GENERAL DE GAS, S.A.	AV. INSURGENTES SUR 1540	10	5-25-12-80 054	01/ENE/86   04 11 01 02 02
	GENERAL DE GAS	GECS/55 03 12 495	09 010	24520   5-25-33-15 125	25/ENE/86   P.P. : 015 DIAS
	CED.IVA: 23465433	LIC. GUILLERMO SUAREZ CORREA		SURGTE. ADMD. DE COMPRAS	
	R. C. C. 123567784	C.P. ANGEL SAUCEDO LIMON		JEFE DE COMPRAS A FABRICA	\$55,000,000.00

PRODUCTOS DOMESTICOS SOMEX

ESTUFAS Y REFRIGERADORES NACIONALES, S. A.

CATALOGO DE BANCOS

NUM. HOJA : 1

FECHA : 25/01/86

EMPRESA : 01

CLAVE	FECHA	DESCRIPCION
01	86-01-25	BANAMEX
02	86-01-25	BANCOMER
03	86-01-25	B.C.H.
04	86-01-25	BANCRESER
05	86-01-25	BANCA SERFIN
06	86-01-25	BANCA CONFIC
07	86-01-25	BANCA CREAM
08	86-01-25	MULTIBANCO COMERME

FECHA: 06/02/28

PRODUCTOS DOMESTICOS SOWEX S.A.  
PROGRAMA DE COMRAZA  
AL 06/03/31

HOJA 1  
VEE204

EMPRESA : ESTUFAS Y REFRIGERADORES NACIONALES S. A.  
DEPOSITO: 01 PLANTA  
CLIENTE : 0001 HERMANOS VAZQUEZ, S.A.  
SEMANA : 04 DEL 19 DE ENERO AL 25 DE ENERO

CL	NO.DCTO	EMISION	VENCIM.	B R U T O	DES. POR P.P.	N E T O
F	1	06/01/25	06/02/09	2,283,450.00	914,500.00	1,368,950.00 *
TOTAL POR CLAVE				2,283,450.00	914,500.00	1,368,950.00
TOTAL POR CLIENTE				2,283,450.00	914,500.00	1,368,950.00

\* DOCUMENTOS VACIOS \*\* DOCUMENTOS CONTRAIG

FECHA: 86/02/28

PRODUCTOS DOMESTICOS BOMEX S.A.  
PROGRAMA DE CARRANZA  
AL 86/03/31

HOJA 2  
VEE204

EMPRESA : ESTUFAS Y REFRIGERADORES NACIONALES S. A.  
DEPOSITO: 01 PLANTA  
CLIENTE : 0005 GENERAL DE GAS, S.A.  
SEMANA : 04 DEL 19 DE ENERO AL 25 DE ENERO

CL	NO.	DC	EMISION	VENCIM.	B R U T O	IES.FOR P.P.	N E T O
F	5	86/01/25	86/02/09		9,545,847.50	2,609,500.00	6,936,347.50 *
TOTAL POR CLAVE					9,545,847.50	2,609,500.00	6,936,347.50
TOTAL POR CLIENTE					9,545,847.50	2,609,500.00	6,936,347.50
TOTAL SEMANAL					11,829,297.50	3,524,000.00	8,305,297.50

\* DOCUMENTOS VENCIDOS \*\* DOCUMENTOS CONTADO

FECHA: 06/02/26

PRODUCTOS DOMESTICOS S.M.E. S.A.  
PROGRAMA DE CUBRANZA  
AL 06/03/31

HOJA 3  
VEE204

EMPRESA : ESTUFAS Y REFRIGERADORES NACIONALES S. A.  
DEPOSITO: 01 PLANTA  
CLIENTE : 0004 TIENDAS DEL ISSSTE  
SERVIZIO : 09 DEL 23 DE FEBRERO AL 01 DE MARZO

CL	NO. DCTO	EMISION	VENCIA.	B R U T O	DES. POR P. P.	N E T O
P	1	06/02/26	06/03/26	5,300,000.00	0.00	5,300,000.00 *
TOTAL POR CLAVE				5,300,000.00	0.00	5,300,000.00
TOTAL POR CLIENTE				5,300,000.00	0.00	5,300,000.00



FECHA: 86/02/26

PRODUCTOS DOMESTICOS SOHEX S.A.  
PROGRAMA DE COMRAZA  
AL 86/03/31

HOJA 4  
VEE204

EMPRESA : ESTUFAS Y REFRIGERADORES NACIONALES S. A.  
DEPOSITO: 01 PLANTA  
CLIENTE : 0005 GENERAL DE GAS, S.A.  
SEMANA : 09 DEL 23 DE FEBRERO AL 01 DE MARZO

CL	NO.DCTO	EMISION	VENCIM.	B R U T O	DES.FOR P.P.	N E T O
4	2	86/02/28	86/02/28	125,000.00	0.00	125,000.00 *
TOTAL POR CLAVE				125,000.00	0.00	125,000.00
TOTAL POR CLIENTE				125,000.00	0.00	125,000.00
TOTAL SEMANAL				5,425,000.00	0.00	5,425,000.00
TOTAL POR DEPOSITO				17,254,297.50	3,524,000.00	13,730,297.50

FECHA: 06/02/28

PRODUCTOS DOMESTICOS SOMEX S.A.  
PROGRAMA DE CREDITO  
AL 06/03/31

HOJA 5  
VEE204

EMPRESA: ESTUFAS Y REFRIGERADORES NACIONALES S. A.  
DEPOSITO: 02 TIJUANA  
CLIENTE: 0002 CASA PAVICH, S.A.  
SEMANA: 09 DEL 23 DE FEBRERO AL 01 DE MARZO

CL	NO. DCTO	EXISTEN	VENCID.	D E B I T O	DES. FOR P.P.	N E T O
4	1	06/02/28	06/02/28	10,000.00	0.00	10,000.00 *
TOTAL FOR CLAVE				10,000.00	0.00	10,000.00
TOTAL FOR CLIENTE				10,000.00	0.00	10,000.00
TOTAL SEMIVAL				10,000.00	0.00	10,000.00
TOTAL FOR DEPOSITO				10,000.00	0.00	10,000.00
TOTAL GENERAL				17,244,297.50	3,524,000.00	13,740,297.50

\* DOCUMENTOS VENCIDOS \*\* DOCUMENTOS CONTADO

NUMERO: B6 000001 FECHAS: ALTA ULT. ACT. EMISION REENTR. REFROG.  
 860126 860126 000000 000000 860126  
 CLIENTE : 0001 HERMANOS VAZQUEZ, S.A.  
 AV. UNIVERSIDAD NO. 1500  
 DEPOSITO : 01 PLANTA  
 ZONA : 21 METROPOLITANA  
 DOCUMENTOS: FACTURA REFERENCIA  
 B6 000001 MC B6 000001  
 AGENTE : 01  
 OBSERVACIONES:  
 ARTICULOS MALTRATADOS  
 IMPORTES :  
 IMPORTE NOTA 0.00  
 IMP. APLICADO 0.00  
 S A L D O 0.00

NUMERO: B6 000002 FECHAS: ALTA ULT. ACT. EMISION REENTR. REFROG.  
 860126 860126 000000 000000 860126  
 CLIENTE : 0001 HERMANOS VAZQUEZ, S.A.  
 AV. UNIVERSIDAD NO. 1500  
 DEPOSITO : 01 PLANTA  
 ZONA : 21 METROPOLITANA  
 DOCUMENTOS: FACTURA REFERENCIA  
 B6 000001 MC B6 000002  
 AGENTE : 01  
 OBSERVACIONES:  
 ARTICULOS MALTRATADOS  
 IMPORTES :  
 IMPORTE NOTA 0.00  
 IMP. APLICADO 0.00  
 S A L D O 0.00

NUMERO: B6 000003 FECHAS: ALTA ULT. ACT. EMISION REENTR. REFROG.  
 860126 860126 000000 000000 860126  
 CLIENTE : 0002 CASA FAVICH, S.A.  
 AV. CENTRAL NO. 645  
 DEPOSITO : 02 TIJUANA  
 ZONA : 11 METROPOLITANA  
 DOCUMENTOS: FACTURA REFERENCIA  
 B6 000002 MC B6 000002  
 AGENTE : 02  
 OBSERVACIONES:  
 ARTICULOS DEFECTUOSOS  
 IMPORTES :  
 IMPORTE NOTA 0.00  
 IMP. APLICADO 0.00  
 S A L D O 0.00

NUMERO: 06 000006 FECHA: ALTA ULT.ACT. EMISION REEMIS. REFRIG.  
B60226 B60226 000000 000000 B60226  
CLIENTE : 0001 HERMANOS VAZQUEZ, S.A.  
AV. UNIVERSIDAD NO. 1500  
DEPOSITO : 01 PLANTA  
ZONA : 21 METROPOLITANA  
DOCUMENTOS: FACTURA REFERENCIA  
B6 000001 NC B6 000003  
AGENTE : 01  
OBSERVACIONES:  
ARTICULOS DAMADOS  
IMPORTES :  
IMPORTE NOTA 0,00  
IMP.APLICADO -----0,00.  
S A L D O 0,00

NUMERO: 06 000007 FECHA: ALTA ULT.ACT. EMISION REEMIS. REFRIG.  
B60226 B60226 000000 000000 B60226  
CLIENTE : 0002 CASA PAVICHI, S.A.  
AV. CENTRAL NO. 645  
DEPOSITO : 02 TIJUANA  
ZONA : 11 METROPOLITANA  
DOCUMENTOS: FACTURA REFERENCIA  
B6 000002 NC B6 000003  
AGENTE : 02  
OBSERVACIONES:  
ARTICULOS DEFECTUOSOS  
IMPORTES :  
IMPORTE NOTA 659,467.50  
IMP.APLICADO -----659,467.50.  
S A L D O 0,00

NUMERO: 06 000008 FECHA: ALTA ULT.ACT. EMISION REEMIS. REFRIG.  
B60226 B60226 000000 000000 B60226  
CLIENTE : 0001 HERMANOS VAZQUEZ, S.A.  
AV. UNIVERSIDAD NO. 1500  
DEPOSITO : 01 PLANTA  
ZONA : 21 METROPOLITANA  
DOCUMENTOS: FACTURA REFERENCIA  
B6 000001 NC B6 000010  
AGENTE : 01  
OBSERVACIONES:  
ARTICULOS DEFECTUOSOS  
IMPORTES :  
IMPORTE NOTA 550,490.63  
IMP.APLICADO -----550,490.63.  
S A L D O 0,00

EMPRESAS ESTUFAS Y REFRIGERADORES NACIONALES, S.A. DE C.V.  
DIARIO DE NOTAS DE CARGO

VER500

NUMERO: B6 000001 FECHAS: ALTA ULT. ACT. EMISION REEMIS. INTEROG.  
B60228 B60228 000000 000000 B60228  
CLIENTE : 0002 CASA PAVICH, S.A.  
AV. CENTRAL NO. 445  
DEPOSITO : 02 TIJUANA  
ZONA : 11 METROPOLITANA  
DOCUMENTOS: FACTURA REFERENCIA  
B6 000002 FC B6 000002

AGENTE : 02  
OBSERVACIONES:

CARGOS POR FALTA DE FONDOS AL CORRER UN

IMPORTE :	
IMPORTE NOTA	10,000.00
CREDITOS	0.00
P A G A D O	<u>0.00</u>
S A L D O	10,000.00

NUMERO: B6 000002 FECHAS: ALTA ULT. ACT. EMISION REEMIS. INTEROG.  
B60228 B60228 000000 000000 B60228  
CLIENTE : 0005 GENERAL DE GAS, S.A.  
AV. INSURGENTES SUR 1540  
DEPOSITO : 01 PLANTA  
ZONA : 11 METROPOLITANA  
DOCUMENTOS: FACTURA REFERENCIA  
B6 000005 FC B6 000005

AGENTE : 02  
OBSERVACIONES:

RETRAGO EN EL PAGO DE FACTURAS

IMPORTE :	
IMPORTE NOTA	125,000.00
CREDITOS	0.00
P A G A D O	<u>0.00</u>
S A L D O	125,000.00

NUMERO: 86 000001 FECHAS: ALTA ULT. ACT. EMISION KEEMIS. REPROD. VENCIM.  
860228 860228 000000 000000 860228 860328  
CLIENTE : 0004 TIENDAS DEL ISSSTE  
AV. CIRCUNVALACION 1600  
DEPOSITO : 01 PLANTA  
ZONA : 11 METROPOLITANA  
DOCUMENTOS: FACTURA REFERENCIA  
86 000004 NC 03 280060  
AGENTE : 02  
OBSERVACIONES:

SUSTITUCION DE FACTURA

IMPORTES :		
IMP. FACTURA	5,000,000.00	
INT. FACTURA	<u>300,000.00</u>	
TOTAL PAGARE	5,300,000.00	
INTERESES	0.00	6.00 % MENSUAL
PAGADO	<u>0.00</u>	
S A L D O	5,300,000.00	

FECHA : 860228

PRODUCTOS DOMESTICOS SONEX, S. A.  
 REPORTE DE ANTIGUEDAD DE SALDOS AL 28 DE FEBRERO DE 1986  
 POR DEPOSITO

HOJA : 1  
 VEE201

EMPRESA : 01 ESTUFAS Y REFRIGERADORES NACIONALES S.A.  
 DEPOSITO: 01 PLANTA

CLAVE	CLIENTE	POBLACION			LIMITE DE CREDITO		POR VENCER
		TOT.SALDO VENCIDO	1 A 30 DIAS	30 A 60 DIAS	60 A 90 DIAS	90 A 120 DIAS	
0001	HERNANDES VAZQUEZ, S.A.						
	2,283,450.00	2,283,450.00	0.00	0.00	0.00	0.00	0.00
0005	GENERAL DE GAS, S.A.						
	9,545,847.50	9,545,847.50	0.00	0.00	0.00	0.00	0.00
TOTAL DEPOSITO							
	11,829,297.50	11,829,297.50	0.00	0.00	0.00	0.00	0.00
TOTAL GENERAL							
	11,829,297.50	11,829,297.50	0.00	0.00	0.00	0.00	0.00

FECHA : 860228

PRODUCTOS DOMESTICOS SOMEX, S. A.  
 REPORTE DE ANTIGUEDAD DE SALDOS AL 28 DE FEBRERO DE 1966  
 G E N E R A L

HOJA : 1  
VEE201

EMPRESA : 01 ESTUFAS Y REFRIGERADORES NACIONALES S.A.

CLAVE	CLIENTE	PORLACION			LIMITE DE CREDITO		POR VENCER
		TOT.SALDO VENCIDO	1 A 30 DIAS	30 A 60 DIAS	60 A 90 DIAS	90 A 120 DIAS	
0001	HERMANDOS VAZQUEZ, S.A.				350,000,000.00		
	2,283,450.00	2,283,450.00	0.00	0.00	0.00	0.00	0.00
0005	GENERAL DE GAS, S.A.				55,000,000.00		
	9,545,847.50	9,545,847.50	0.00	0.00	0.00	0.00	0.00
TOTAL GENERAL					405,000,000.00		
	11,829,297.50	11,829,297.50	0.00	0.00	0.00	0.00	0.00



FECHA : 860226

PRODUCTOS DOMESTICOS SOMEX, S. A.  
CUENTAS POR COBRAR  
ESTADO DE CUENTA AL 28 DE FEBRERO DE 1986  
REPORTE POR DEPOSITO

HOJA : 1  
VEE202

EMPRESA : 01 ESTUFAS Y REFRIGERADORES NACIONALES S.A.  
DEPOSITO: 00  
CLIENTE : 0004 TIENDAS DEL ISSSTE

CVE MOV	NUMERO DE CVE DOCUMENTO MOV	DOCUMENTO REFERENCIA	FECHA DOCUMENTO	FECHA VENCIMIENTO	DEBE	HABER	SALDO
FC	6	FD	86/01/25	86/01/25	14,112,995.96	0.00	0.00
FC	7	FD	86/01/25	86/01/25	3,279,922.36	0.00	0.00
TOTAL VENCIDO A 60 DIAS					17,392,918.32	0.00	17,392,918.32
TOTAL CLIENTE					17,392,918.32	0.00	17,392,918.32
TOTAL DEPOSITO					17,392,918.32	0.00	17,392,918.32

FECHA 1 860229

PRODUCTOS DOMESTICOS SOMEX, S. A.  
CUENTAS POR COBRAR  
ESTADO DE CUENTA AL 29 DE FEBRERO DE 1986  
REPORTE POR DEPOSITO

HOJA 1 2  
VEE202

EMPRESA 1 01 ESTUFAS Y REFRIGERADORES NACIONALES S.A.  
DEPOSITO 1 01 PLANTA  
CLIENTE 1 0001 HERMANOS VAZQUEZ, S.A.

CVE	NUMERO DE CVE	DOCUMENTO	FECHA	FECHA				
MOV	DOCUMENTO	MOV	REFERENCIA	DOCUMENTO	VENCIMIENTO	DEBE	HABER	SALDO
FC	1	FD	1	86/01/25	86/02/09	8,833,940.63	0.00	0.00
HC	5	FC	1	86/02/26		0.00	6,000,000.00	0.00
CR	B	FC	1	86/02/26		0.00	550,490.63	0.00
TOTAL VENCIDO A 30 DIAS						8,833,940.63	6,550,490.63	2,283,450.00
TOTAL CLIENTE						8,833,940.63	6,550,490.63	2,283,450.00

FECHA : 860228

PRODUCTOS DOMESTICOS SOHEX, S. A.  
 CUENTAS POR COBRAR  
 ESTADO DE CUENTA AL 28 DE FEBRERO DE 1986  
 REPORTE POR DEPOSITO

HOJA : 3  
VEE202

EMPRESA : 01 ESTUFAS Y REFRIGERADORES NACIONALES S.A.  
 DEPOSITO: 01 PLANTA  
 CLIENTE : 0004 TIENDAS DEL ISSSTE

CVE NOV	NUMERO DE DOCUMENTO	CVE NOV	DOCUMENTO REFERENCIA	FECHA DOCUMENTO	FECHA VENCIMIENTO	DEBE	HABER	SALDO
FC	4	PD	4	86/01/25	86/02/24	10,137,480.00	0.00	0.00
PG	1	FC	4	86/02/28		0.00	5,000,000.00	0.00
PD	1	FC	4	86/02/28		5,300,000.00	0.00	0.00
NC	10	99	1	86/02/26		0.00	14,112,995.96	0.00
HC	11	99	3	86/02/26		0.00	3,279,922.36	0.00
TOTAL VENCIDO A 30 DIAS						15,437,480.00	22,392,918.32	6,955,438.32-
TOTAL CLIENTE						15,437,480.00	22,392,918.32	6,955,438.32-

FECHA : 860228

PRODUCTOS DOMESTICOS SOMEX, S. A.  
 CUENTAS POR CORRER  
 ESTADO DE CUENTA AL 28 DE FEBRERO DE 1986  
 REPORTE POR DEPOSITO

HOJA : 4  
 VEE202

EMPRESA : 01 ESTUFAS Y REFRIGERADORES NACIONALES S.A.  
 DEPOSITO: 01 PLANTA  
 CLIENTE : 0005 GENERAL DE GAS, S.A.

CVE NOV	NUMERO DE DOCUMENTO	CVE REFERENCIA	DOCUMENTO	FECHA DOCUMENTO	FECHA VENCIMIENTO	DEBE	HABER	SALDO
FC	5	PD	5	86/01/25	86/02/09	24,695,847.50	0.00	0.00
CG	2	FC	5	86/02/28		125,000.00	0.00	0.00
TOTAL VENCIDO A 30 DIAS						24,820,847.50	0.00	24,820,847.50
TOTAL CLIENTE						24,820,847.50	0.00	24,820,847.50
TOTAL DEPOSITO						49,092,268.13	28,943,408.95	20,148,859.18

FECHA : 860228

PRODUCTOS DOMESTICOS SONEX. S. A.  
 CUENTAS POR COBRAR  
 ESTADO DE CUENTA AL 28 DE FEBRERO DE 1986  
 REPORTE POR DEPOSITO

HOJA : 5  
VEE202

EMPRESA : 01 ESTUFAS Y REFRIGERADORES NACIONALES S.A.  
 DEPOSITO: 02 TIJUANAS  
 CLIENTE : 0002 CASA PAVICH, S.A.

CVE MOV	NUMERO DE DOCUMENTO	CVE MOV	DOCUMENTO REFERENCIA	FECHA DOCUMENTO	FECHA VENCIMIENTO	DEBE	HABER	SALDO
NC	7			86/02/26		0.00	2,000,000.00	0.00
						0.00	2,000,000.00	2,000,000.00-
FC	2	PI	2	86/01/25	86/02/24	3,681,150.00	0.00	0.00
NC	6	FC	2	86/02/26		0.00	3,000,000.00	0.00
CR	7	FC	2	86/02/26		0.00	659,467.50	0.00
CR	9	FC	2	86/02/26		0.00	21,662.50	0.00
CG	1	FC	2	86/02/28		10,000.00	0.00	0.00
TOTAL VENCIDO A 30 DIAS						3,681,150.00	3,681,150.00	10,000.00
TOTAL CLIENTE						3,681,150.00	5,681,150.00	1,990,000.00-

FECHA : 860228

PRODUCTOS DOMESTICOS SOFEX, S. A.  
CUENTAS POR COBRAR  
ESTADO DE CUENTA AL 28 DE FEBRERO DE 1986  
REPORTE POR DEPOSITO

HOJA 1 6  
VEE202

EMPRESA : 01 ESTUFAS Y REFRIGERADORES NACIONALES S.A.  
DEPOSITO: 02 TILDAR  
CLIENTE : 0004 TIENDAS DEL ISORTE

CVE MOV	NUMERO DE CVE DOCUMENTO MOV	DOCUMENTO REFERENCIA	FECHA DOCUMENTO	FECHA VENCIMIENTO	DEBE	HABER	SALDO
CD	7	FC	4	86/02/26	0.00	5,000,000.00	0.00
CF	10	FC	4	86/02/26	0.00	137,480.00	0.00
SIN FACTURA					0.00	5,137,480.00	5,137,480.00-
TOTAL CLIENTE					0.00	5,137,480.00	5,137,480.00-

FECHA : 860228

PRODUCTOS DOMESTICOS SOHEX, S. A.  
 CUENTAS POR COBRAR  
 ESTADO DE CUENTA AL 28 DE FEBRERO DE 1986  
 REPORTE POR DEPOSITO

HOJA : 7  
 VEE202

EMPRESA : 01 ESTUFAS Y REFRIGERADORES NACIONALES S.A.  
 DEPOSITO: 02 TIJUANA  
 CLIENTE : 0005 GENERAL DE GAS, S.A.

CVE MOV	NUMERO DE DOCUMENTO	CVE DOCUMENTO	DOCUMENTO REFERENCIA	FECHA DOCUMENTO	FECHA VENCIMIENTO	DERE	HABER	SALDO
NC	8	FC	5	86/02/26		0.00	15,000,000.00	0.00
CR	11	FC	5	86/02/26		0.00	150,000.00	0.00
SIN FACTURA						0.00	15,150,000.00	15,150,000.00-
TOTAL CLIENTE						0.00	15,150,000.00	15,150,000.00-
TOTAL DEPOSITO						3,691,150.00	25,968,630.00	22,277,480.00-

FECHA : 860226

PRODUCTOS DOMESTICOS SOHEX, S. A.  
 CUENTAS POR DEBER  
 ESTADO DE CUENTA AL 28 DE FEBRERO DE 1986  
 REPORTE POR DEPOSITO

HOJA 1 0  
 VEE202

EMPRESA : 01 ESTUFAS Y REFRIGERADORES NACIONALES S.A.  
 DEPOSITO: 05 GUERRERO  
 CLIENTE : 0003 VIANA Y CIA., S.A.

CVE	NUMERO DE	DOCUMENTO	FECHA	FECHA	DEBE	HABER	SALDO
MOV	DOCUMENTO	MOV	REFERENCIA	DOCUMENTO	VENCIMIENTO		
ME	10			86/02/26		900,000.00	0.00
						0.00	900,000.00-
FD	3	FI	3	86/01/25	86/02/14	1,160,781.25	0.00
MC	9	FD	3	86/02/26		0.00	1,160,781.25
CF	12	FD	3	86/02/26		0.00	60,781.25
TOTAL VENCIDO A 30 DIAS					1,160,781.25	1,160,781.25	0.00
TOTAL CLIENTE					1,160,781.25	2,060,781.25	900,000.00-
TOTAL DEPOSITO					1,160,781.25	2,060,781.25	900,000.00-
TOTAL GENERAL					71,337,117.70	56,972,820.20	14,364,297.50



FECHA : 860226

PRODUCTOS DOMESTICOS SOHEX, S. A.  
 CUENTAS POR COBRAR  
 ESTADO DE CUENTA AL 20 DE FEBRERO DE 1986  
 REPORTE POR DEPOSITO

HOJA : 1  
VEE202

EMPRESA : 01 ESTUFAS Y REFRIGERADORES NACIONALES S.A.

DEPOSITO: 00

CLIENTE : 0004 TIENDAS DEL ISSSTE

CVE:	NUMERO DE	DOCUMENTO	FECHA	FECHA	DEBE	HABER	SALDO
MOV	DOCUMENTO	MOV	REFERENCIA	DOCUMENTO	VENCIMIENTO		
FC	6	PD	86/01/25	86/01/25	14,112,995.96	0.00	0.00
FC	7	PD	86/01/25	86/01/25	3,279,922.36	0.00	0.00
TOTAL VENCIDO A 60 DIAS					17,392,918.32	0.00	17,392,918.32
TOTAL CLIENTE					17,392,918.32	0.00	17,392,918.32
TOTAL DEPOSITO					17,392,918.32	0.00	17,392,918.32

FECHA : 860228

PRODUCTOS DOMESTICOS SOMEX, S. A.  
 CUENTAS POR COBRAR  
 ESTADO DE CUENTA AL 28 DE FEBRERO DE 1986  
 REPORTE POR DEPOSITO

HOJA : 2  
 VEE202

EMPRESA : 01 ESTUFAS Y REFRIGERADORES NACIONALES S.A.  
 DEPOSITO: 01 PLANTA  
 CLIENTE : 0001 HERMANOS VAZQUEZ, S.A.

CVE MOV	NUMERO DE DOCUMENTO	CVE DOCUMENTO	DOCUMENTO REFERENCIA	FECHA DOCUMENTO	FECHA VENCIMIENTO	DEBE	HABER	SALDO
FC	1	FD	1	86/01/25	86/02/09	8,833,940.63	0.00	0.00
NC	5	FC	1	86/02/25		0.00	6,000,000.00	0.00
CR	8	FC	1	86/02/26		0.00	550,490.63	0.00
TOTAL VENCIDO A 30 DIAS						8,833,940.63	6,550,490.63	2,283,450.00
TOTAL CLIENTE						8,833,940.63	6,550,490.63	2,283,450.00

FECHA : 860228

PRODUCTOS DOMESTICOS SONEX, S. A.  
 CUENTAS POR COBRAR  
 ESTADO DE CUENTA AL 28 DE FEBRERO DE 1986  
 REPORTE POR DEPOSITO

HOJA : 3  
 VEE202

EMPRESA : 01 ESTUFAS Y REFRIGERADORES NACIONALES S.A.  
 DEPOSITO: 01 PLANTA  
 CLIENTE : 0004 TIENDAS DEL SESTE

CVE MOV	NUMERO DE DOCUMENTO MOV	DOCUMENTO REFERENCIA	FECHA DOCUMENTO	FECHA VENCIMIENTO	DEBE	HABER	SALDO	
FC	4	FD	4	86/01/20	86/02/24	10,137,480.00	0.00	0.00
FD	1	FD	4	86/01/23		0.00	5,000,000.00	0.00
FD	1	FD	4	86/01/23		5,300,000.00	0.00	0.00
NC	10	99	1	86/01/23		0.00	14,112,995.96	0.00
NC	11	99	3	86/01/23		0.00	3,279,922.36	0.00
TOTAL VENCIO A 30 DIAS					15,437,480.00	22,392,918.32	6,955,438.32-	
TOTAL CLIENTE					15,437,480.00	22,392,918.32	6,955,438.32-	

FECHA : 860228

PRODUCTOS DOMESTICOS SOMEX, S. A.  
 CUENTAS POR COBRAR  
 ESTADO DE CUENTA AL 28 DE FEBRERO DE 1986  
 REPORTE POR DEPOSITO

HOJA : 4  
VEE202

EMPRESA : 01 ESTUFAS Y REFRIGERADORES NACIONALES S.A.  
 DEPOSITO: 01 PLANTA  
 CLIENTE : 0005 GENERAL DE GAS, S.A.

CVE NOV	NUMERO DE CVE DOCUMENTO NOV	DOCUMENTO REFERENCIA	FECHA DOCUMENTO	FECHA VENCIMIENTO	DEBE	HABER	SALDO
FC	5	FD	5	86/01/25 86/02/09	24,695,847.50	0.00	0.00
CG	2	FC	5	86/02/28	125,000.00	0.00	0.00
TOTAL VENCIDO A 30 DIAS					24,820,847.50	0.00	24,820,847.50
TOTAL CLIENTE					24,820,847.50	0.00	24,820,847.50
TOTAL DEPOSITO					49,092,268.13	28,943,408.95	20,148,859.18

FECHA : 860228

PRODUCTOS DOMESTICOS SODEX, S. A.  
 CUENTAS POR COBRAR  
 ESTADO DE CUENTA AL 28 DE FEBRERO DE 1986  
 REPORTE POR DEPOSITO

HOJA : 5  
 VEE202

EMPRESA : 01 ESTUFAS Y REFRIGERADORES NACIONALES S.A.  
 DEPOSITO: 02 TIJUANA  
 CLIENTE : 0002 CASA PAVONI, S.A.

CVE MOV	NUMERO DE CVE DOCUMENTO MOV	DOCUMENTO REFERENCIA	FECHA DOCUMENTO	FECHA VENCIMIENTO	DEBE	HABER	SALDO
NC	7		86/02/28		0.00	2,000,000.00	0.00
					0.00	2,000,000.00	2,000,000.00
FC	2	PD	2	86/01/25	86/02/24	3,681,150.00	0.00
NC	6	FC	2	86/02/28		0.00	3,000,000.00
CR	7	FC	2	86/02/28		0.00	659,467.50
CR	9	FC	2	86/02/28		0.00	21,682.50
CG	1	FC	2	86/02/28		10,000.00	0.00
TOTAL VENCIDO A 30 DIAS					3,681,150.00	3,681,150.00	10,000.00
TOTAL CLIENTE					3,681,150.00	5,681,150.00	1,990,000.00

FECHA : 860228

PRODUCTOS DOMESTICOS SOHEX, S. A.  
 CUENTAS POR COBRAR  
 ESTADO DE CUENTA AL 28 DE FEBRERO DE 1986  
 REPORTE POR DEPOSITO

HOJA : 6  
VEE202

EMPRESA : 01 ESTUFAS Y REFRIGERADORES NACIONALES S.A.  
 DEPOSITO: 02 TIJUANA  
 CLIENTE : 0004 TIENDAS DEL ISSSTE

CVE MOV	NUMERO DE DOCUMENTO	CVE MOV	DOCUMENTO REFERENCIA	FECHA DOCUMENTO	FECHA VENCIMIENTO	DEBE	HABER	SALDO
NC	7	FC	4	86/02/26		0.00	5,000,000.00	0.00
CR	10	FC	4	86/02/26		0.00	137,480.00	0.00
SIN FACTURA						0.00	5,137,480.00	5,137,480.00-
TOTAL CLIENTE						0.00	5,137,480.00	5,137,480.00-

FECHA : 860228

PRODUCTOS DOMESTICOS SOHEX, S. A.  
 CUENTAS POR COBRAR  
 ESTADO DE CUENTA AL 28 DE FEBRERO DE 1986  
 REPORTE POR DEPOSITO

HOLJA : 7  
 VEE202

EMPRESA : 01 ESTUFAS Y REFRIGERADORES NACIONALES S.A.  
 DEPOSITO: 02 TIJUANA  
 CLIENTE : 0005 GENERAL DE GAS, S.A.

CVE MOV	NUMERO DE DOCUMENTO	CVE MOV	DOCUMENTO REFERENCIA	FECHA DOCUMENTO	FECHA VENCIMIENTO	DEBE	HABER	SALDO
NC	8	FC	5	86/02/26		0.00	15,000,000.00	0.00
DR	11	FC	5	86/02/26		0.00	150,000.00	0.00
SIN FACTURA						0.00	15,150,000.00	15,150,000.00-
TOTAL CLIENTE						0.00	15,150,000.00	15,150,000.00-
TOTAL DEPOSITO						3,691,150.00	25,968,630.00	22,277,480.00-

FECHA : 860228

PRODUCTOS DOMESTICOS SOMEX, S. A.  
 CUENTAS POR COBRAR  
 ESTADO DE CUENTA AL 28 DE FEBRERO DE 1986  
 REPORTE POR DEPOSITO

HOJA : 8  
 VEE202

EMPRESA : 01 ESTUFAS Y REFRIGERADORES NACIONALES S.A.  
 DEPOSITO: 03 GUERRERO  
 CLIENTE : 0003 VIANA Y CIA., S.A.

CVE MOV	NUMERO DE DOCUMENTO	CVE MOV	DOCUMENTO REFERENCIA	FECHA DOCUMENTO	FECHA VENCIMIENTO	DEBE	HABER	SALDO
NC	10			86/02/26		0.00	900,000.00	0.00
						0.00	900,000.00	900,000.00-
FC	3	PD	3	86/01/25	86/02/14	1,160,781.25	0.00	0.00
NC	9	FC	3	86/02/26		0.00	1,100,000.00	0.00
CR	12	FC	3	86/02/26		0.00	60,781.25	0.00
TOTAL VENCIDO A 30 DIAS						1,160,781.25	1,160,781.25	0.00
TOTAL CLIENTE						1,160,781.25	2,060,781.25	900,000.00-
TOTAL DEPOSITO						1,160,781.25	2,060,781.25	900,000.00-
TOTAL GENERAL						71,337,117.70	56,972,820.20	14,364,297.50



FECHA : 860228

PRODUCTOS DOMESTICOS SONEX, S. A.  
 CUENTAS POR COBRAR  
 ESTADO DE CUENTA AL 28 DE FEBRERO DE 1986  
 REPORTE G E N E R A L

HOJA : 1  
 VEE202

EMPRESA : 01 ESTUFAS Y REFRIGERADORES NACIONALES S.A.  
 CLIENTE : 0001 HERMANOS VAZQUEZ, S.A.

CVE MOV	NUMERO DE DOCUMENTO	CVE DOCUMENTO	DOCUMENTO REFERENCIA	FECHA DOCUMENTO	FECHA VENCIMIENTO	DEBE	HABER	SALDO
FC	1	PD	1	86/01/25	86/02/09	8,833,940.63	0.00	0.00
NC	5	FC	1	86/02/26		0.00	6,000,000.00	0.00
CR	8	FC	1	86/02/26		0.00	550,490.63	0.00
TOTAL VENCIDO A 30 DIAS:						8,833,940.63	6,550,490.63	2,283,450.00
TOTAL CLIENTE						8,833,940.63	6,550,490.63	2,283,450.00

FECHA : B60228

PRODUCTOS DOMESTICOS SOMEX, S. A.  
 CUENTAS POR COBRAR  
 ESTADO DE CUENTA AL 28 DE FEBRERO DE 1986  
 REPORTE G E N E R A L

HOJA : 2  
VEE202

EMPRESA : 01 ESTUFAS Y REFRIGERADORES NACIONALES S.A.  
 CLIENTE : 0002 CASA PAVICHI, S.A.

CVE MOV	NUMERO DE DOCUMENTO MOV	DOCUMENTO REFERENCIA	FECHA DOCUMENTO	FECHA VENCIMIENTO	DEBE	HABER	SALDO
NC	7		B6/02/26		0.00	2,000,000.00	0.00
					0.00	2,000,000.00	2,000,000.00-
FC	2	FD	2	B6/01/25 B6/02/24	3,681,150.00	0.00	0.00
NC	6	FC	2	B6/02/26	0.00	3,000,000.00	0.00
CR	7	FC	2	B6/02/26	0.00	659,467.50	0.00
CR	9	FC	2	B6/02/26	0.00	21,682.50	0.00
CG	1	FC	2	B6/02/25	10,000.00	0.00	0.00
TOTAL VENCIDO A 30 DIAS					3,691,150.00	3,681,150.00	10,000.00
TOTAL CLIENTE					3,691,150.00	5,681,150.00	1,990,000.00-

FECHA : 860228

PRODUCTOS DOMESTICOS SOMEX, S. A.  
 CUENTAS POR COBRAR  
 ESTADO DE CUENTA AL 28 DE FEBRERO DE 1986  
 REPORTE G E N E R A L

HOJA 1 3  
 VEE202

EMPRESA : 01 ESTUFAS Y REFRIGERADORES NACIONALES S.A.  
 CLIENTE : 0003 VIANA Y CIA., S.A.

CVE MOV	NUMERO DE CVE DOCUMENTO MOV	DOCUMENTO REFERENCIA	FECHA DOCUMENTO	FECHA VENCIMIENTO	DEBE	HABER	SALDO
NC	10		86/02/26		0.00	900,000.00	0.00
					0.00	900,000.00	900,000.00-
FC	3 PD	3	86/01/25	86/02/14	1,160,781.25	0.00	0.00
NC	9 FC	3	86/02/26		0.00	1,100,000.00	0.00
CR	12 FC	3	86/02/26		0.00	60,781.25	0.00
TOTAL VENCIDO A 30 DIAS					1,160,781.25	1,160,781.25	0.00
TOTAL CLIENTE					1,160,781.25	2,060,781.25	900,000.00-

FECHA : 860228

PRODUCTOS DOMESTICOS SOMEX, S. A.  
 CUENTAS POR COBRAR  
 ESTADO DE CUENTA AL 28 DE FEBRERO DE 1986  
 REPORTE G E N E R A L

HOJA 1 4  
 VEE202

EMPRESA : 01 ESTUFAS Y REFRIGERADORES NACIONALES S.A.  
 CLIENTE : 0004 TIENDAS DEL ISSSTE

CVE MOV	NUMERO DE DOCUMENTO	CVE MOV	DOCUMENTO REFERENCIA	FECHA DOCUMENTO	FECHA VENCIMIENTO	DEBE	HABER	SALDO
FC	4	PD	4	86/01/25	86/02/24	10,137,480.00	0.00	0.00
NC	7	FC	4	86/02/28		0.00	5,000,000.00	0.00
PG	1	FC	4	86/02/28		0.00	5,000,000.00	0.00
PG	1	FC	4	86/02/28		5,300,000.00	0.00	0.00
CR	10	FC	4	86/02/28		0.00	137,480.00	0.00
TOTAL VENCIDO A 30 DIAS						15,437,480.00	10,137,480.00	5,300,000.00
FC	6	PD		86/01/25	86/01/25	14,112,995.96	0.00	0.00
FC	7	PD		86/01/25	86/01/25	3,279,922.36	0.00	0.00
NC	10	99	1	86/02/28		0.00	14,112,995.96	0.00
NC	11	99	3	86/02/28		0.00	3,279,922.36	0.00
TOTAL VENCIDO A 60 DIAS						17,392,918.32	17,392,918.32	0.00
TOTAL CLIENTE						32,830,398.32	27,530,398.32	5,300,000.00

FECHA 1 860226

PRODUCTOS DOMESTICOS SONEK, S. A.  
 CUENTAS POR COBRAR  
 ESTADO DE CUENTA AL 26 DE FEBRERO DE 1966  
 REPORTE G E N E R A L

HOJA 1 5  
 VEE202

EMPRESA : 01 ESTUFAS Y REFRIGERADORES NACIONALES S.A.  
 CLIENTE : 0005 GENERAL DE GAS, S.A.

CVE MOV	NUMERO DE CVE DOCUMENTO	DOCUMENTO MOV	FECHA REFERENCIA	FECHA DOCUMENTO	FECHA VENCIMIENTO	DEBE	HABER	SALDO
FC	5	FC	5	86/01/25	86/02/09	24,695,847.50	0.00	0.00
NC	8	FC	5	86/02/26		0.00	15,000,000.00	0.00
CR	11	FC	5	86/02/26		0.00	150,000.00	0.00
CD	2	FC	5	86/02/26		125,000.00	0.00	0.00
TOTAL VENCIDO A 30 DIAS						24,820,847.50	15,150,000.00	9,670,847.50
TOTAL CLIENTE						24,820,847.50	15,150,000.00	9,670,847.50
TOTAL GENERAL						71,337,117.70	56,972,820.20	14,364,297.50

**REPORTES ESTADISTICOS**

PRODUCTOS DOMESTICOS CONEX, S.A.  
 REPORTE SEMANAL DE VENTAS, EXISTENCIAS Y FASE A MONEDA

EMPRESA : 01 ESTUFAS Y REFRIGERADORES NACIONALES S.A. DE C.V.

SEMANA DEL DIA 18 AL 22 DE ENERO 1986

FECHA: 860126

PRODUCTO / MODELO	VEN. BRUTA UNID.		PRESUP. /VEN. MES	COBERTURA		EXIST.	FASE A MONEDA			VENTA BRUTA (\$000)		UNID. EN / INSP. #
	SEMANA	ACUM. MES		UNID.	%		SEMANA	ACUM. MES	SEMANA	ACUM. MES		
E												
201												
A	0	0	0	0	1.00	200	200	200	0	0	0	0
B	0	0	0	0	1.00	300	300	300	0	0	0	0
T	0	0	0	0	1.00	500	500	500	0	0	0	0
Z	0	0	0	0	1.00	150	150	150	0	0	0	0
301												
A	0	0	0	0	1.00	300	300	300	0	0	0	0
B	0	0	0	0	1.00	500	500	500	0	0	0	0
Z	0	0	0	0	1.00	600	600	600	0	0	0	0
TOTAL	0	0	0	0	1.00	2,550	2,550	2,550	0	0	0	0

ELABORADO POR : HUGO LOPEZ REYES

PRODUCTOS REFRIGEROS SIDA, S.A.  
 REPORTE SEMANAL DE VENTAS, EXISTENCIAS Y PAGA A LOBAGA

EMPRESA 101 ESUNAS Y REFRIGERADORES NACIONALES S.A. DE C.V.

SEMANA DEL DIA 25 AL 29 DE ENERO DE 1966

FECHA 02/02/66

PRODUCTO / MODELO	VENTA UNID. SEMANA	UNID. RESP. SEMANA	DEBE UNID. X	EXIST.	PAGA A LOBAGA SEMANA	VENTA UNID. SEMANA	VENTA MON. (1000) SEMANA	EXIST. MON. (1000)		
E										
201										
A	210	210	0	210 1.00	05-	100	300	9,000	9,000	0
B	0	0	0	0 1.00	83	0	300	0	0	2
T	25	25	0	25 1.00	475	0	500	1,250	1,250	0
Z	0	0	0	0 1.00	50	0	150	0	0	0
301										
A	0	0	0	0 1.00	260	0	300	0	0	0
Z	0	0	0	0 1.00	550	0	600	0	0	0
701										
A	150	150	0	150 1.00	550-	0	0	12,000	12,000	0
R										
101										
A	0	0	0	0 1.00	0	0	0	0	0	0
B	120	120	0	120 1.00	30-	100	100	4,800	4,800	0
T	100	100	0	100 1.00	100-	0	0	4,800	4,800	0
201										
A	25	25	0	25 1.00	25-	0	0	1,250	1,250	0
T	210	210	0	210 1.00	190-	0	0	12,160	12,160	0
301										
B	110	110	0	110 1.00	90-	0	0	7,370	7,370	0
T	50	50	0	50 1.00	50-	0	0	3,250	3,250	0
501										
A	35	35	0	35 1.00	465	500	500	3,150	3,150	0
B	35	35	0	35 1.00	565	600	600	3,045	3,045	0
Z	50	50	0	50 1.00	50-	0	0	4,000	4,000	0
TOTAL	1,120	1,120	0	1,120 1.00	1,200	1,200	3,250	66,095	66,095	2

ELABORADO POR: RUIGO LOPEZ REYES



PRODUCTOS DOMESTICOS LOPEX, S.A.  
 REPORTE SEMANAL DE VENTAS, EXISTENCIAS Y PASE A BOLSA

EMPRESA 1 01 ESTUFAS Y REFRIGERADORES NACIONALES S.A. DE C.V.

SEMANA DEL DIA 22 AL 29 DE FEBRERO DE 1983

FOLIO 1860126

E R 301	PRODUCTO / MODELO	VEN. PRUTA UNID.		FIGURA	COBERTURA		EXIST.	PASE A BOLSA		VENTA BRUTA (\$000)		M.D.C.A. 100%
		SEMANA	ACUM. MES		UNID.	%		SEMANA	ACUM. MES	SEMANA	ACUM. MES	
	A	5-	5-	0	5	100	70-	0	0	250	250	0
	T	10-	10-	0	10	100	180-	0	0	580	580	0
	B	5-	5-	0	5	100	75-	0	0	335	335	0
	TOTAL	20-	20-	0	20	100	325-	0	0	1,165	1,165	0

ELABORADO POR: HUGO LOPEZ REYES

PRODUCTOS DOMESTICOS SOMEX, S.A.  
 REPORTE DE VENTAS POR PRODUCTO, DEPOSITO Y ZONA

PRODUCTOS ESTUFAS  
 MARCA TACROS  
 FECHA 18/01/26

EMPRESA 1 01 ESTUFAS Y REFRIGERADORES NACIONALES S.A. DE C.V.  
 MES ENERO  
 PERIODO 1

ZONA	DEPOSITO	VENTA MES	FRECUP. MES	CONTR. MES X	VENTA ACUMULADA	FRECUP. ACUMULADA	CONTR. ACUMULADA
11 METROPOLITANA	00	250	0	.00	250	0	.00
	01 FLANTA	50	0	.00	50	0	.00
	02 TIJUANA	10	0	.00	10	0	.00
21 METROPOLITANA	01 FLANTA	45	0	.00	45	0	.00
31 METROPOLITANA	05 GUERRERO	25	0	.00	25	0	.00
TOTAL		380	0	.00	380	0	.00

ELABORADO POR 1 HUGO LOPEZ REYES

PRODUCTOS IGNESTICOS COMEX, S.A.  
 REPORTE DE VENTAS POR PRODUCTO, DEPOSITO Y ZONA

PRODUCTO: REFRIGERADORES  
 MARCA: INACOS  
 FECHA: 16/01/26

EMPRESA: 01 ESTUFAS Y REFRIGERADORES NACIONALES S.A. DE C.V.  
 MES: ENERO  
 PERIODO: 1

ZONA	DEPOSITO	VENTA MES	FRESUP. MES	(COTIZ.) (MUS. X)	VENTA ACUMULADA	FRESUP. ACUMULADA	(COTIZ.) (MUS. X)
11 METROPOLITANA	00	75	0	.00	75	0	.00
	01 PLANTA	515	0	.00	515	0	.00
	02 TIJUANIA	40	0	.00	40	0	.00
21 METROPOLITANA	01 PLANTA	90	0	.00	90	0	.00
TOTAL		720	0	.00	720	0	.00

PRODUCTOS DOMESTICOS EDHEX, S.A.  
 REPORTE DE VENTAS ACUMULADAS

PRODUCTOS ESTUFA  
 MARCA 144103  
 FECHA 10/01/26

ENTREGA 1 01 ESTUFAS Y REFRIGERADORES NACIONALES S.A. DE C.V.  
 MES ENERO

M E S				A C U M U L A D O				
MODELOS	VENTA UNIDADES	PRESUPUESTO UNIDADES	X (COPES)	VENTA (\$000)	VENTA UNIDADES	PRESUPUESTO UNIDADES	X (COPES)	VENTA (\$000)
201								
A	205	0	.00	8,750	205	0	.00	8,750
T	25	0	.00	1,250	25	0	.00	1,250
701								
A	150	0	.00	12,000	150	0	.00	12,000
TOTAL	380	0	.00	22,000	380	0	.00	22,000

ELABORADO POR 1 HUGO LOPEZ REYES

PRODUCTOS DOMESTICOS SIDA S. A.  
 REPORTE DE VENTAS ACUMULADAS

ESTRUCTURA: REFINANCIADAS  
 MARCA: SIDA  
 FECHA: 18/01/76

EMPRESA: 1 01 CEFUNAS Y REFRIGERANTES INDUSTRIALES S.A. DE C.V.  
 MES: ENERO

MODELOS	MES				ACUMULADO			
	VENTA UNIDADES	PRESUPUESTO UNIDADES	% (CUBRIR)	VENTA (\$600)	VENTA UNIDADES	PRESUPUESTO UNIDADES	% (CUBRIR)	VENTA (\$600)
101								
B	120	0	.00	4,800	120	0	.00	4,800
T	100	0	.00	4,800	100	0	.00	4,800
201								
A	25	0	.00	1,250	25	0	.00	1,250
T	200	0	.00	11,600	200	0	.00	11,600
301								
B	105	0	.00	7,035	105	0	.00	7,035
T	50	0	.00	3,250	50	0	.00	3,250
501								
A	35	0	.00	3,150	35	0	.00	3,150
B	35	0	.00	3,045	35	0	.00	3,045
Z	50	0	.00	4,600	50	0	.00	4,600
TOTAL	720	0	.00	42,930	720	0	.00	42,930

ELABORADO POR: HUGO LÓPEZ REYES

PRODUCTOS DOMESTICOS SOMEX, S.A.  
 VENTAS POR GRUPOS DE PRECIOS  
 (UNIDADES)

FECHA: 10/06/12

EMPRESA : 01 ESTUFAS Y REFRIGERADORES NACIONALES S.A. DE C.V.  
 MES : ENERO

GRUPOS	VENTA MES	PRESUPUESTO MES	% COBER	VENTA ACUMULADA	PRESUPUESTO ACUMULADO	% COBERT
01 GOBIERNO	450	0	.00	450	0	00
02 MAYORISTAS	650	0	.00	650	0	00
TOTAL	1,100	0	.00	1,100	0	00

ELABORADO POR : JUAN CARLOS FUERTA OSUNA

PRODUCTOS DOMESTICOS SONEC, S.A.  
 REPORTE DIARIO DE MOVIMIENTOS DE ALMACEN

FECHA 02/01/76

EMPRESA : 01 ESTUFAS Y REFRIGERADORES NACIONALES S.A. DE C.V.  
 DEPOSITO : 01 PLANTA  
 MES : ENERO DIA 22

MODELO	ESTUFA			RESPALDOS			HOSPITAL		
	EXIST. ANT. SAL. CLIE	PRODUCCION SAL. DEPT	EVOLUCION EX. ACTUA	EXIST. ANTER. SALIDAS	PRODUCCION EX. ACTUA	HECHA. RESP. RESP. SOB	EXIST. ANT. RECUPERAR	INGRESOS EST. ACTUA	DISP. VENTAS
E -201									
A	0	200	0	0	0	200	0	0	
	0	0	200	0	0	0	0	0	0
B	0	300	0	0	0	300	0	0	0
	0	0	300	0	0	0	0	0	0
T	0	500	0	0	0	500	0	0	0
	0	0	500	0	0	0	0	0	0
Z	0	150	0	0	0	150	0	0	0
	0	0	150	0	0	0	0	0	0
E -301									
A	0	300	0	0	0	300	0	0	0
	0	0	300	0	0	0	0	0	0
B	0	500	0	0	0	500	0	0	0
	0	0	500	0	0	0	0	0	0
Z	0	600	0	0	0	600	0	0	0
	0	0	600	0	0	0	0	0	0
TOTAL	0	2,550	0	0	0	2,550	0	0	0
	0	0	2,550	0	0	0	0	0	0

ELABORO JUAN CARLOS RUEDA OSUNA

AUTORIZADO LOPCZ KC/ES

PRODUCTOS DOMESTICOS UNEX, S.A.  
 REPORTE DIARIO DE MOVIMIENTOS DE ALMACEN

128

FECHA 06/01/72

EMPRESA DE ESTUFAS Y REFRIGERADORES NACIONALES S.A. DE C.V.  
 DEPOSITO DE FLAMITA  
 MES : ENERO DIA 23

MODELO	ESTUFA			RES P A L D O S				H O S P I T A L		
	EXIST. ANT. SAL. CLIE	PRODUCCION SAL. DEP	RESOLUCION LYACTUS	EXIST. ANTER. SALIDAS	PRODUCCION EX. ALTO	TRABA. RESF. REF. 500	EXIST. ANTER. HELADERA	TRABA. RESF. 150	EXIST. ANTER. HELADERA	
E -201										
A	200	500	0	0	100	600	0	0	0	
B	300	0	0	0	300	0	0	0	0	
T	500	0	0	0	500	0	0	0	0	
Z	150	0	0	0	600	0	0	0	0	
E -301										
A	300	0	0	0	150	150	0	0	0	
Z	600	0	0	0	200	400	0	0	0	
E -501										
A	0	0	0	0	500	0	0	0	0	
Z	0	0	0	0	200	500	0	0	0	
E -701										
A	0	0	0	0	500	0	0	0	0	
B	0	0	0	0	600	0	0	0	0	
TOTAL	2,050	500	0	0	3,450	1,150	0	0	0	
	0	0	2,550	0	3,650	2,250	0	0	1,750	

ELABORO : JUAN CARLOS RUEDA OSUNA

AUTORIZO: HUGO LOPEZ REYES



PRODUCCIONES INDUSTRIALES CORSA, S.A.  
 REPORTE MENSUAL DE MOVIMIENTOS DE ALMACEN

FECHA: 06/01/76

EMPRESA : 01 ESTUFAS Y REFRIGERADORES NACIONALES S.A. DE C.V.  
 DEPOSITO : 01 PLANTA  
 MES : ENERO DIA 23

MODELO	REFRIGERADOR			RESPALDOS			HOSPITAL			TOTAL
	EXIST. ANT. SAL. CLIE	PRODUCCION SAL. DEPT	REVOLUCION EX. ACTUAL	EXIST. ANTER. SAL. IAS	PRODUCCION EX. ACTUAL	NEUM. RESP. RESP. SOB	EXIST. ANT. RECUPERAR	INGRESOS EST. ACTUAL	MOV. ML. IAS	
R -101										
A	0	250	0	0	0	0	0	0	0	250
B	0	500	0	0	0	0	0	0	0	500
T	0	400	0	0	0	0	0	0	0	400
Z	0	300	0	0	0	0	0	0	0	300
R -201										
A	0	200	0	0	0	0	0	0	0	200
T	0	300	0	0	0	0	0	0	0	300
R -301										
B	0	400	0	0	0	0	0	0	0	400
T	0	200	0	0	0	0	0	0	0	200
Z	0	250	0	0	0	0	0	0	0	250
R -501										
A	0	250	0	0	0	0	0	0	0	250
B	0	300	0	0	0	0	0	0	0	300
Z	0	300	0	0	0	0	0	0	0	300
TOTAL	0	3,650	0	0	0	0	0	0	0	3,650

ELABORO: JUAN CARLOS RUEDA OSUNA

AUTORIZO: HUGO LOPEZ REYES

PRODUCTOS DOMESTICOS SONEF, S.A.  
 REPORTE DIARIO DE MOVIMIENTOS DE ALMACEN

FECHA 06/01/26

EMPRESA 1 01 ESTUFAS Y REFRIGERADORES NACIONALES S.A. DE C.V.  
 DEPOSITO 1 02 TIJUANA  
 MES 1 ENERO DIA 23

MODELO	ESTUFA			RESPALDOS			HOSPITAL		
	EXIST. ANT. SAL. CLIE	PRODUCCION SAL. DEPT	EVOLUCION EX. ACTUAL	EXIST. ANTER. SALIDAS	PRODUCCION EX. ACTUAL	REVA. RESP. RESP. SOB	EXIST. ANT. RECUPERA	INGRESOS EST. ACTUAL	DISP. VENTAS
E -201	0	0	0	0	0	0	0	0	0
A	0	10-	10	0	0	0	0	0	10
TOTAL	0	0	0	0	0	0	0	0	10
	0	10-	10	0	0	0	0	0	10

ELABORO 1 JUAN CARLOS RUEDA OSUNA

AUTORIZO HUGO LOPEZ REYES

PRODUCTOS QUÍMICOS SUREX, S.A.  
 REPORTE DIARIO DE MOVIMIENTOS DE ALMACEN

FECHA 06/01/26

EMPRESA : 01 ESTUFAS Y REFRIGERADORES NACIONALES S.A., DE C.V.  
 DEPOSITO : 02 TIJUANA  
 MES : ENERO DIA 23

MODELO	REFRIGERADORA			RES PALDOS			HOSPITAL		
	EXIST. ANT.	PRODUCCION	DEVOLUCION	EXIST. ANTER.	PRODUCCION	DEUDA, RESP.	EXIST. ANT.	INGRESOS	DISP.
	SAL. CLIE	SAL. (CPT)	EX. ACTUA	SALIDAS	EX. ACTU.	RESP. SUB	RECUPEREA	EST. ACTUA	VENTAS
R -301	0	0	0	0	0	0	0	0	
T	0	0	15-	0	0	0	0	0	15
TOTAL	0	0	15-	0	0	0	0	0	15
	0	15-	15	0	0	0	0	0	15

ELABORO : JUAN CARLOS RUEDA OSUNA

AUTORIZO: HUGO LOPEZ REYES

FRUTOS DORADOS SUREX, S.A.  
 REPORTE DIARIO DE MOVIMIENTOS DE INVENTARIO

FORMA 860126

EMPRESA : 01 ESTUFAS Y REFRIGERADORES NACIONALES S.A. DE C.V.

DEPOSITO : 00 GUANAJUATO

MES : ENERO DIA 23

MODELO	REFRIGERADOR			RESPALDOS			HOSPITAL		
	EXIST. ANT.	PRODUCCION	REMOCCION	EXIST. ANTER.	PRODUCCION	REMOCCION	EXIST. ANT.	INGRESOS	DISP.
	SAL. (CTE)	SAL. (EP)	EX. ACTUA)	SALIDAS	EX. ACTUA)	RESP. SOB)	RECUPERA)	EST. ACTUA)	VENTAS
R -501	0	0	0	0	0	0	0	0	0
T	0	0	35-	0	0	0	0	0	35
TOTAL	0	0	35-	0	0	0	0	0	35
	0	35-	35	0	0	0	0	0	35

ELABORO JUAN CARLOS RUEDA OSUNA

AUTORIZO HUBO LOPEZ RIVERA

PRODUCTOS DOMESTICOS SONEX, S.A.  
 REPORTE DIARIO DE MOVIMIENTOS DE ALMACEN

333

FECHA 04/01/76

EMPRESA | 03 ESTUFAS Y REFRIGERADORES NACIONALES S.A. DE C.V.  
 DEPOSITO | 01 PLANTA  
 MES | ENERO DIA 24

MODEL	ESTUFA			RESPALDOS			HOSPITAL		
	EXIST. ANT. SAL. CLIE	PRODUCCION SAL. DEPT	REVOLUCION EX. ACTUA	EXIST. ANTE. SALIDAS	PRODUCCION EX. ACTUA	RENTA. RESP. RESP. SOB	EXIST. ANT. RECEPION	INGRESOS EST. ACTUA	VENTA
E -201									
A	700	100	0	100	0	700	0	0	
B	300	100	0	300	0	100	0	0	100
E -301									
A	300	100	0	150	0	250	0	0	
B	500	250	0	0	0	750	0	0	150
1	0	300	0	0	0	300	0	0	0
2	400	300	0	200	0	700	0	0	0
E -501									
A	0	200	0	500	0	0	0	0	200
B	0	200	0	0	0	200	0	0	0
E -701									
A	0	300	0	500	0	0	0	0	0
Z	0	200	0	0	0	200	0	0	0
TOTAL	2,400	2,050	0	1,750	0	3,200	0	0	0
			4,150		1,750	500			1,250

ELABORO | JUAN CARLOS NUEVA DEUNA

AUTORIZO | MAGO LOPEZ REYES

PRODUCTOS DOMESTICOS SONEX, S.A.  
 REPORTE DIARIO DE MOVIMIENTOS DE ALMACEN

FECHA 06/12/6

ENFACSA : 01 ESTUFAS Y REFRIGERADORES NACIONALES S.A. DE C.V.  
 DEPOSITO : 02 TILMAM  
 MES : ENERO 1961A 24

MODELO	ESTUFA			RESPALDOS			HOSPITAL		
	EXIST.ANT. SAL. CLIE	PRODUCCION SAL. DEPT	REVOLUCION EX. ACTUA	EXTS (ANTER.) SALIDAS	PRODUCCION EX. ACTUA	INCLUIDA. RECP. RESP. SOB	EXIST.ANT. RECUFERA	INGRESOS EST. ACTUA	DISP. VENTAS
E -201									
A	10	0	0	0	0	0	0	0	0
	0	25	15	0	0	0	0	0	15
TOTAL	10	0	0	0	0	0	0	0	0
	0	25	15	0	0	0	0	0	15

ELABORO JUAN CARLOS RIEZA OSUNA

AUTORIZO HINGO LOPEZ REYES

PRODUCTOS DOMESTICOS SONEC, S.A.  
 REPORTE DIARIO DE MOVIMIENTOS DE ALMACEN

FECHA 06/01/26

EMPRESA : 01 ESTUFAS Y REFRIGERADORES NACIONALES S.A., DE C.V.  
 DESTINO : 01 PLANTA  
 MES : ENERO DIA 25

MODELO	ESTUFA			RESPALDOS			HOSPITAL		
	EXIST. ANTER. SAL. CLIENTE	PRODUCCION SAL. (KPT)	EVOLUCION EX. ACTUAL	EXIST. ANTER. SAL. INAG	PRODUCCION EX. ACTUAL	DEUDA RESP. RESP. GOR	EXIST. ANTER. RECUPERAR	INGRESOS EST. ACTUAL	DISP. VENTAS
E -201									
A	800	100	0	100	100	525	0	0	0
B	400	0	0	300	0	100	0	0	0
T	500	0	0	500	0	0	0	0	0
Z	150	0	0	600	0	0	0	0	0
E -301									
A	400	0	0	150	0	250	0	0	0
Z	900	0	0	200	0	700	0	0	0
E -701									
A	300	0	0	500	0	0	0	0	0
TOTAL	3,450	100	0	2,350	100	1,575	0	0	0
	350	750	2,450	865	1,565	710	0	0	875

ELABORO : JUAN CARLOS RUEDA OSUNA

AUTORIZO : HINGO LOPEZ REYES

PRODUCTOS DOMESTICOS SONEX, S.A.  
 REPORTE DIARIO DE INVENTARIOS DE ALMACEN

336

FOLIO 060126

EMPRESA : OI ESTUFAS Y REFRIGERADORES NACIONALES S.A. DE C.V.  
 DEPOSITO : OI FLAHA  
 MES : ENERO DIA 25

NONLLO	REFRIGERADOR			RESALDOS			HOSPITAL			MENS.
	EXIST. ANT. SAL. CLICE	PRODUCCION SAL. DEPI	REVOLUCION EXACTURA	EXIST. ANTER. SALTAS	TRAMERIGA EXACTURA	RECUBA. RESP. RESP. SOB	EXIST. ANT. RECUPERAR	INGRESOS EST. ACTUAL	VALORES	
R -101										
A	250	0	0	0	0	0	0	0	0	150
B	0	100	150	0	0	0	0	0	0	395
T	500	100	0	0	0	0	0	0	0	300
	105	100	395	0	0	0	0	0	0	
R -201										
A	400	0	0	0	0	0	0	0	0	175
T	100	0	0	0	0	0	0	0	0	90
	175	35	90	0	0	0	0	0	0	
K -301										
B	400	0	0	0	0	0	0	0	0	155
T	110	135	155	0	0	0	0	0	0	0
	200	0	0	0	0	0	0	0	0	
R -501										
A	50	150	0	0	0	0	0	0	0	690
B	250	500	0	0	0	0	0	0	0	665
Z	35	25	690	0	0	0	0	0	0	250
	300	400	0	0	0	0	0	0	0	
	35	0	865	0	0	0	0	0	0	
TOTAL	300	0	250	0	0	0	0	0	0	3,070
	50	0	0	0	0	0	0	0	0	
	685	545	3,070	0	0	0	0	0	0	

ELABORO : JUAN CARLOS RUEDA OSUNA

AUTORIZO : HUGO LOPEZ REYES



PRODUCTOS FORESTALES SOXEL, S.A.  
 REPORTE DIARIO DE MOVIMIENTOS DE ALMACEN

FOLIO B60126

EMPRESA : 01 ESTUFAS Y REFRIGERADORES NACIONALES S.A. DE C.V.  
 DEPOSITO : 02 TIJUANA  
 MES : ENERO DIA 25

MODELO	ESTUFA			RESPALDOS			HOSPITAL			DEP. VENTAS
	EXIST. ANT. SAL. CLIC	PROMOCION SAL. INPT	REVOLUCION EX. ACTUA	EXIST. ANT. SALIDAS	PRODUCCION EX. ACTUA	REPA. RESP. RES. SOB	EXIST. ANT. REPARADA	IMPREGN. EST. ACTUA	DEP. VENTAS	
E -201										
A	15-	0	0	0	0	0	0	5		
B	10	40-	15	0	0	0	5	0	15	
T	0	10-	10	0	0	0	0	0	10	
	0	35-	35	0	0	0	0	0	35	
E -301										
A	0	0	0	0	0	0	0	0	0	
Z	0	40-	40	0	0	0	0	0	40	
	0	50-	50	0	0	0	0	0	50	
TOTAL	15-	0	0	0	0	0	5	5	150	
	10	175-	150	0	0	0	0	0		

ELABORO : JUAN CARLOS RUELA OSUNA

AUTORIZO : HUGO LOPEZ REYES

PRODUCTOS DOMESTICOS SOREX, S.A.  
 REPORTE DIARIO DE MOVIMIENTOS DE ALMACEN

FEDIA 060126

EMPRESA : 01 ESTUFAS Y REFRIGERADORES NACIONALES S.A. DE C.V.  
 DEPOSITO : 02 TIJUANA  
 MES : ENERO DIA 25

MODELO	REFRIGERADOR			RESPALDOS			HOSPITAL		
	EXIST. ANT. SAL. CLIE	PRODUCCION SAL. TCEPT	EVOLUCION EX. ACTUA	EXIST. ANTER. SALIDAS	PRODUCCION EX. ACTUA	DECUA. FESF. RESP. SOB	EXIST. ANT. RECUFERA	INGRESOS EST. ACTIVA	DISP. VENTAS
R -101	0	0	0	0	0	0	0	0	0
A	0	100-	100	0	0	0	0	0	100
B	0	0	0	0	0	0	0	0	0
R -201	15	100-	85	0	0	0	0	0	85
T	0	0	0	0	0	0	0	0	0
R -301	35	35-	0	0	0	0	0	0	0
B	0	0	0	0	0	0	0	0	0
R -501	0	35-	35	0	0	0	0	0	35
A	0	0	0	0	0	0	0	0	0
TOTAL	0	25-	25	0	0	0	0	0	25
	50	295-	245	0	0	0	0	0	245

ELABORO: JUAN CARLOS RUELA OSUNA

AUTORIZO: INIGO LOPEZ ACEYES

PRODUCTOS DOMESTICOS SOEX, S.A.  
 REPORTE DIARIO DE MOVIMIENTOS DE ALMACEN

FECHA 06/01/26

EMPRESA | 01 ESTUFAS Y REFRIGERADORES NACIONALES S.A. DE C.V.  
 DEPOSITO | 05 GUERRERO  
 MES | 1 ENERO 01A 25

MODELO	ESTUFA			RESPALDOS			HOSPITAL		
	EXIST. ANTER. BAL. DEBE	PRODUCCION BAL. HABER	DEVOLUCION EX. ACTUAL	EXIST. ANTER. CANTIDAD	PRODUCCION EX. ACTUAL	DEVOLUCION RES. SOB.	EXIST. ANTER. RECUPERA	INGRESOS EST. ACTUAL	DESP. VENTAS
E -201									
A	0	0	0	0	0	0	0	1	
	25	110-	85	0	0	0	0	0	05
B	0	0	0	0	0	0	0	2	
	0	215-	215	0	0	0	0	2	213
Z	0	0	0	0	0	0	0	0	
	0	100-	100	0	0	0	0	0	100
E -701									
A	0	0	0	0	0	0	0	0	
	0	150-	150	0	0	0	0	0	150
TOTAL	0	0	0	0	0	0	0	3	
	25	575-	550	0	0	0	1	2	548

ELABORO | JUAN CARLOS RUEDA OSUNA

AUTORIZO | HUGO LOPEZ REYES

PRODUCTOS DOMESTICOS SOXEX, S.A.  
 REPORTE DIARIO DE MOVIMIENTOS DE ALMACEN

FECHA 06/01/66

EMPRESA : 01 ESTUFAS Y REFRIGERADORES NACIONALES S.A. DE C.V.  
 DEPOSITO : 05 CUERPERO  
 MES : ENERO DIA 25

MODELO	REFRIGERADOR			RESPALDOS			HOSPITAL		
	EXIST.ANT. SAL. CLIE	PRODUCCION SAL. DEPT	DEVOLUCION EX. ACTUA	EXIST. ANTER. SALIDAS	PRODUCCION EX. ACTUA.	ICUA. RESP. RESP. 1500	EXIST. ANT. RELUFERA	INGRESOS EST. ACTUA	DISP. VENTAS
R -301									
B	0	0	0	0	0	0	0	0	
	0	100-	100	0	0	0	0	0	100
T	0	0	0	0	0	0	0	0	
	0	150-	150	0	0	0	0	0	150
TOTAL	0	0	0	0	0	0	0	0	
	0	250-	250	0	0	0	0	0	250

ELABORO : JAVI CARLOS RUEDA OSUNA

AUTORIZO: HUGO LOPEZ RIVERA

PRODUCTOS QUIMICOS SUREA, S.A.  
 REPORTE DIARIO DE MOVIMIENTOS DE ALMACEN

141

FORMA 06-0124

EMPRESA : 01 ESTIMAS Y NITRIFICADORES NACIONALES S.A. DE C.V.  
 DEPOSITO : 01 PLANTA  
 MES : ENERO 81/82

MODELO	ESTUFA			RESPALDOS			HOSPITAL		
	EXIST. ANT. SAL. CLIE	PRODUCCION SAL. DEPT	DEVOLUCION EX. ACTUA	EXIST. ANTER. SALIDAS	PRODUCCION EX. ACTUA	DEUNA. RESP. RESP. SOB	EXIST. ANT. RECUPERAR	INGRESOS EST. ACTUA	DISM. VENTAS
E -201	575	0	15	50	0	540	0	0	
A	0	0	590	0	50	0	0	0	50
TOTAL	575	0	15	50	0	540	0	0	50
	0	0	590	0	50	0	0	0	50

ELABORO : JUAN CARLOS RUEDA OSUNA

AUTORIZO : ILDO LOPEZ REYES

PRODUCTOS DOMESTICOS SONEY, S.A.  
 REPORTE DIARIO DE MOVIMIENTOS DE ALMACEN

FECHA 06/01/26

EMPRESA : 01 ESTUFAS Y REFRIGERADORES INDIVIDUALES S.A. DE C.V.  
 DEPOSITO : 01 PLANTA  
 MES : ENERO DIA 26

MODELO	REFRIGERADOR			RESPALDOS			HOSPITAL		
	EXIST. ANT. BAL. CLIE	PRODUCCION BAL. DEPT	DEVOLUCION EX. ACTUA	EXIST. ANTER. SALIDAS	PRODUCCION EX. ACTUA	INCLUIA. RESP. RESP. SOB	EXIST. ANT. RECUPERA	INGRESOS EST. ACTUA	DISP. VENIAS
R -301									
B	155	0	15	0	0	0	0	0	
	0	0	170	0	0	0	0	0	170
TOTAL	155	0	15	0	0	0	0	0	
	0	0	170	0	0	0	0	0	170

ELABORO : JUAN CARLOS RUEDA OSUNA

AUTORIZO : HUGO LOPEZ REYES

FRIGERIOS DOMESTICOS GOMEX, S.A.  
 REPORTE DIARIO DE INVENTARIOS DE ALMACEN

FORM 000126

ENTRISA : 01 ESTUFAS Y REFRIGERADORES NACIONALES S.A. DE C.V.  
 DEPOSITO : 02 TILAMBA  
 MES : ENERO DIA 26

MODELO	REFRIGERADOR			RESPALDOS			HOSPITAL		
	EXIST.ANT. SAL.CLIE	PRODUCCION SAL.REPT	REVOLUCION EX.ACTUA	EXIST.ANTER. SALIDAS	PRODUCCION EX.ACTUA	REUMA.RESP. RESP.SOB	EXIST.ANT. RECUPERAI	INGRESOS EST.ACTUA	DIFF. VENTAS
R -201	0	0	10	0	0	0	0	0	
T	0	0	10	0	0	0	0	0	10
TOTAL	0	0	10	0	0	0	0	0	10

ELABORO : JUAN CARLOS RUEDA OSUNA

AUTORIZO : HUGO LOPEZ REYES

PRODUCTOS DOMESTICOS COMEX, S.A.  
 REPORTE DE VENTAS POR CLIENTES IMPORTANTES  
 PERIODO : ENERO - ENERO  
 MES | ENERO

FECHA : 08/01/26

OFICINA : ESTUFAS Y REFRIGERADORES NACIONALES S.A.  
 PRODUCTO : ESTUFA

CLIENTE	MENSUAL				ACUMULADO				PARTICIPACION		
	VENTA UNI. MES	IX VS. IT.VE. MES	VENTA MES (\$000)	IX VS. IT.VEN MES	VENTA UNIDADES PERIODO	IX VS. TOT. TU.FER	VENTA M EN P (\$000)	IX VS. TOT. TU.FER	% PUL. MES	% PUL. ACU	% PUL. ACU
BIENIAS DEL ISCOTE	300	.78	18,000	.81	300	.78	18,000	.81			
HERNANDEZ VAZQUEZ, S.A.	45	.11	2,250	.10	45	.11	2,250	.10			
VIANA Y CIA., S.A.	25	.06	1,250	.05	25	.06	1,250	.05			
CASA FAVIOTTI, S.A.	10	.02	500	.02	10	.02	500	.02			
TOTAL PROR.	380	.00	22,000	.00	380	.00	22,000	.00			



PRODUCTOS DOMESTICOS COPEX, S.A.  
 REPORTE DE VENTAS POR CLIENTES IMPORTANTES  
 PERIODO I ENERO - ENERO  
 MES I ENERO

FECHA : 860126

EMPRESA : ESTUFAS Y REFRIGERADORES NACIONALES S.A.  
 PRODUCTO : REFRIGERADOR

CLIENTE	MENSUAL				ACUMULADO				PARTICIPACION		
	VENTA UNI. MES	X VS. T.VEN. MES	VENTA MES (\$000)	X VS. T.VEN. MES	VENTA UNIDADES PERIODO	X VS. T.VEN. PERIODO	VENTA (\$000)	X VS. T.VEN. PERIODO	X 100 PUL.	X 130 PUL.	X 150 PUL.
GENERAL DE GAS, S.A.	440	.61	26,095	.60	440	.61	26,095	.60			
TIENDAS DEL ISOPTE	150	.20	8,400	.19	150	.20	8,400	.19			
MERCHANDOS VAZQUEZ, S.A.	70	.12	6,310	.14	70	.12	6,310	.14			
CASA PAVICHI, S.A.	40	.05	2,125	.04	40	.05	2,125	.04			
TOTAL PROD.	720	.00	42,930	.00	720	.00	42,930	.00			
TOTAL	1,100	.00	64,930	.00	1,100	.00	64,930	.00			

ELABORADO : JUAN CARLOS FUERTA OLIVERA

FECHA 060126

PRODUCTOS DOMESTICOS COMEX, S. A.  
ESTADISTICA DE VENTAS POR PRODUCTO AL MES DE ENERO

DE 1986

HOJA 3  
VEE101EMPRESA 1 01 ESTUFAS Y REFRIGERADORES NACIONALES S.A.  
DEPOSITO 01 PLANTA

PRODUCTO	BRUTO	CONFIRMACION	PROMOCION	DESC. P/PAGO	MANEJO	I. V. A.	VENTA NETA
Z							
201 A	1,000,000.00	179,714.03	0.00	0.00	80,000.00	97,364.16	620,205.97
ACUMULADO	1,000,000.00	179,714.03	0.00	0.00	80,000.00	97,364.16	620,205.97
201 T	1,250,000.00	300,000.00	0.00	0.00	100,000.00	157,500.00	950,600.00
ACUMULADO	1,250,000.00	300,000.00	0.00	0.00	100,000.00	157,500.00	950,600.00
701 A	4,000,000.00	697,600.00	0.00	0.00	400,000.00	555,360.00	3,202,400.00
ACUMULADO	4,000,000.00	697,600.00	0.00	0.00	400,000.00	555,360.00	3,202,400.00
701 T	0.00	0.00	0.00	0.00	0.00	0.00	0.00
ACUMULADO	0.00	0.00	0.00	0.00	0.00	0.00	0.00
701 Z	0.00	0.00	0.00	0.00	0.00	0.00	0.00
ACUMULADO	0.00	0.00	0.00	0.00	0.00	0.00	0.00
TOTAL	6,250,000.00	1,177,314.03	0.00	0.00	580,000.00	810,224.16	5,072,685.97
PRODUCTO	4,250,000.00	1,177,314.03	0.00	0.00	580,000.00	810,224.16	5,072,685.97

FECHA 060126

PRODUCTOS DOMESTICOS SONEX, S. A.  
 ESTADISTICA DE VENTAS POR PRODUCTO AL MES DE ENERO DE 1966

HOJA 4  
 VEC101

EMPRESA 1 01 ESTUFAS Y REFRIGERADORES NACIONALES S.A.

ECFOSITO: 01 PLANTA

PRODUCTO	BRUTD	BONIFICACION	PRODUCCION	DESC. P/PAGO	MANEJO	I. V. A.	VENTA NETA
R							
101 B	2,475,000.00	594,000.00	0.00	0.00	220,000.00	315,150.00	1,681,000.00
ACUMULADO	2,475,000.00	594,000.00	0.00	0.00	220,000.00	315,150.00	1,681,000.00
101 T	4,800,000.00	1,152,000.00	0.00	0.00	400,000.00	607,200.00	3,648,000.00
ACUMULADO	4,800,000.00	1,152,000.00	0.00	0.00	400,000.00	607,200.00	3,648,000.00
201 B	0.00	0.00	0.00	0.00	0.00	0.00	0.00
ACUMULADO	0.00	0.00	0.00	0.00	0.00	0.00	0.00
201 T	10,150,000.00	2,910,125.00	0.00	0.00	875,000.00	1,216,031.25	7,231,875.00
ACUMULADO	10,150,000.00	2,910,125.00	0.00	0.00	875,000.00	1,216,031.25	7,231,875.00
301 A	0.00	0.00	0.00	0.00	0.00	0.00	0.00
ACUMULADO	0.00	0.00	0.00	0.00	0.00	0.00	0.00
301 B	7,035,000.00	1,974,782.43	0.00	0.00	630,000.00	828,603.90	5,060,217.57
ACUMULADO	7,035,000.00	1,974,782.43	0.00	0.00	630,000.00	828,603.90	5,060,217.57
301 T	3,250,000.00	692,725.00	0.00	0.00	300,000.00	428,591.25	2,557,275.00
ACUMULADO	3,250,000.00	692,725.00	0.00	0.00	300,000.00	428,591.25	2,557,275.00
501 A	3,150,000.00	606,375.00	0.00	0.00	245,000.00	418,293.75	2,543,625.00
ACUMULADO	3,150,000.00	606,375.00	0.00	0.00	245,000.00	418,293.75	2,543,625.00
501 B	3,045,000.00	586,162.50	0.00	0.00	245,000.00	405,575.63	2,458,637.50
ACUMULADO	3,045,000.00	586,162.50	0.00	0.00	245,000.00	405,575.63	2,458,637.50
501 Z	4,000,000.00	697,600.00	0.00	0.00	350,000.00	547,860.00	3,302,400.00
ACUMULADO	4,000,000.00	697,600.00	0.00	0.00	350,000.00	547,860.00	3,302,400.00
TOTAL	37,905,900.00	9,221,769.93	0.00	0.00	3,265,000.00	4,767,305.78	28,683,230.07
PRODUCTO	37,905,900.00	9,221,769.93	0.00	0.00	3,265,000.00	4,767,305.78	28,683,230.07
TOTAL	44,155,000.00	10,399,083.96	0.00	0.00	3,845,000.00	5,577,529.94	33,755,916.04
ECFOSITO	44,155,000.00	10,399,083.96	0.00	0.00	3,845,000.00	5,577,529.94	33,755,916.04

FECHA: 06/01/26

PRODUCTOS DOMESTICOS SOMEX, S. A.  
 ESTADISTICA DE VENTAS POR PRODUCTO AL MES DE ENERO DE 1986

HOJA 5  
 VEE101

EMPRESA : 01 ESTUFAS Y REFRIGERADORES NACIONALES S.A.  
 DEPOSITO: 02 TIJARA

PRODUCTO	C R U D O	IDENTIFICACION	TRONCACION	DESC. P/TAJADA	M A N E J O	I. V. A.	VENTA META
E							
201 A	500,000.00	34,500.00	0.00	0.00	40,000.00	75,025.00	465,500.00
ACUMULADO	500,000.00	34,500.00	0.00	0.00	40,000.00	75,025.00	465,500.00
TOTAL	500,000.00	34,500.00	0.00	0.00	40,000.00	75,025.00	465,500.00
PRODUCTO	500,000.00	34,500.00	0.00	0.00	40,000.00	75,025.00	465,500.00

FECHA 860126

PRODUCTOS DOMESTICOS SOMEX, S. A.

HOJA 6

ESTADISTICA DE VENTAS POR PRODUCTO AL MES DE ENERO DE 1986

VEE101

EMPRESA : 01 ESTUFAS Y REFRIGERADORES NACIONALES S.A.

DEPOSITO: 02 TIJUANA

PRODUCTO	B R U T O	BONIFICACION	PROMOCION	DESC. P/PAGO	M A N E J O	I. V. A.	VENTA NETA
R							
101 B	675,000.00	46,575.00	0.00	0.00	60,000.00	103,263.75	628,425.00
ACUMULADO	675,000.00	46,575.00	0.00	0.00	60,000.00	103,263.75	628,425.00
101 T	0.00	0.00	0.00	0.00	0.00	0.00	0.00
ACUMULADO	0.00	0.00	0.00	0.00	0.00	0.00	0.00
201 B	0.00	0.00	0.00	0.00	0.00	0.00	0.00
ACUMULADO	0.00	0.00	0.00	0.00	0.00	0.00	0.00
201 T	1,450,000.00	135,387.68	0.00	0.00	125,000.00	206,730.58	1,314,612.32
ACUMULADO	1,450,000.00	135,387.68	0.00	0.00	125,000.00	206,730.58	1,314,612.32
TOTAL	2,125,000.00	181,962.68	0.00	0.00	185,000.00	309,994.33	1,943,037.32
PRODUCTO	2,125,000.00	181,962.68	0.00	0.00	185,000.00	309,994.33	1,943,037.32
TOTAL	2,625,000.00	216,462.66	0.00	0.00	225,000.00	385,819.33	2,408,537.32
DEPOSITO	2,625,000.00	216,462.66	0.00	0.00	225,000.00	385,819.33	2,408,537.32

FECHA 860126

PRODUCTOS DOMESTICOS GOMEX, S. A.

HOJA 7

ESTADISTICA DE VENTAS POR PRODUCTO AL MES DE ENERO

DE 1986

VEE101

EMPRESA : 01 ESTUFAS Y REFRIGERADORES NACIONALES S.A.

DEPOSITO: 05 GUERRERO

PRODUCTO	B R U T O	BONIFICACION	PROHOCION	DESC. P/PAGO	M A N E J O	I. V. A.	VENTA NETA
E							
201 A	1,250,000.00	340,625.00	0.00	0.00	100,000.00	151,406.25	909,375.00
ACUMULADO	1,250,000.00	340,625.00	0.00	0.00	100,000.00	151,406.25	909,375.00
201 T	0.00	0.00	0.00	0.00	0.00	0.00	0.00
ACUMULADO	0.00	0.00	0.00	0.00	0.00	0.00	0.00
TOTAL	1,250,000.00	340,625.00	0.00	0.00	100,000.00	151,406.25	909,375.00
PRODUCTO	1,250,000.00	340,625.00	0.00	0.00	100,000.00	151,406.25	909,375.00

FECHA 860126

PRODUCTOS DOMESTICOS SOHEX, S. A.  
ESTADISTICA DE VENTAS POR PRODUCTO AL MES DE ENERO  
DE 1986HOJA 8  
VEE101

EMPRESA : 01 ESTUFAS Y REFRIGERADORES NACIONALES S.A.

DEPOSITO: 03 GUERRERO

PRODUCTO	B R U T O	BONIFICACION	PROMOCION	DESC. P/PAGO	M A N E J O	I. V. A.	VENTA NETA
R							
101 B	0.00	0.00	0.00	0.00	0.00	0.00	0.00
ACUMULADO	0.00	0.00	0.00	0.00	0.00	0.00	0.00
501 A	0.00	0.00	0.00	0.00	0.00	0.00	0.00
ACUMULADO	0.00	0.00	0.00	0.00	0.00	0.00	0.00
501 B	0.00	0.00	0.00	0.00	0.00	0.00	0.00
ACUMULADO	0.00	0.00	0.00	0.00	0.00	0.00	0.00
TOTAL	0.00	0.00	0.00	0.00	0.00	0.00	0.00
PRODUCTO	0.00	0.00	0.00	0.00	0.00	0.00	0.00
TOTAL	1,250,000.00	340,625.00	0.00	0.00	100,000.00	151,406.25	909,375.00
DEPOSITO	1,250,000.00	340,625.00	0.00	0.00	100,000.00	151,406.25	909,375.00
TOTAL	64,930,000.00	13,074,691.64	0.00	0.00	5,895,000.00	8,590,727.52	51,855,308.36
M E S	64,930,000.00	13,074,691.64	0.00	0.00	5,895,000.00	8,590,727.52	51,855,308.36

FECHA 860126

PRODUCTOS DOMESTICOS SOMEX, S. A.  
ESTADISTICA DE VENTAS POR PRODUCTO AL MES DE ENERO

DE 1986

HOJA 1  
VEE101EMPRESA 01 ESTUFAS Y REFRIGERADORES NACIONALES S.A.  
ZONA 11 METROPOLITANA

PRODUCTO	B R U T O	BONIFICACION	PROMOCION	DESC. P/PAGO	K A N E J O	I. V. A.	VENTA NETA
E							
201 A	6,500,000.00	455,460.00	0.00	0.00	640,000.00	1,002,681.00	6,044,540.00
ACUMULADO	6,500,000.00	455,460.00	0.00	0.00	640,000.00	1,002,681.00	6,044,540.00
701 A	12,000,000.00	2,092,800.00	0.00	0.00	1,200,000.00	1,666,080.00	9,907,200.00
ACUMULADO	12,000,000.00	2,092,800.00	0.00	0.00	1,200,000.00	1,666,080.00	9,907,200.00
701 T	0.00	0.00	0.00	0.00	0.00	0.00	0.00
ACUMULADO	0.00	0.00	0.00	0.00	0.00	0.00	0.00
701 Z	0.00	0.00	0.00	0.00	0.00	0.00	0.00
ACUMULADO	0.00	0.00	0.00	0.00	0.00	0.00	0.00
TOTAL	18,500,000.00	2,548,260.00	0.00	0.00	1,840,000.00	2,668,761.00	15,951,740.00
PRODUCTO	18,500,000.00	2,548,260.00	0.00	0.00	1,840,000.00	2,668,761.00	15,951,740.00



FECHA 860126

PRODUCTOS IGHESTIDOS SUXEX, S. A.  
ESTADISTICA DE VENTAS POR PRODUCTO AL MES DE ENERO DE 1986HOJA 2  
VEE101

EMPRESA : 01 ESTUFAS Y REFRIGERADORES NACIONALES S.A.

ZONA : 11 METROPOLITANA

PRODUCTO	B R U T O	NOVIFICACION	HONORIFICACION	DESC. P/PAGO	K A N E J D	I. V. A.	VENTA NETA
R							
101 B	4,800,000.00	730,335.00	0.00	0.00	480,000.00	682,449.75	4,069,665.00
ACUMULADO	4,800,000.00	730,335.00	0.00	0.00	480,000.00	682,449.75	4,069,665.00
101 T	4,800,000.00	1,152,000.00	0.00	0.00	400,000.00	607,200.00	3,648,000.00
ACUMULADO	4,800,000.00	1,152,000.00	0.00	0.00	400,000.00	607,200.00	3,648,000.00
201 A	1,250,000.00	212,600.00	0.00	0.00	125,000.00	174,360.00	1,037,400.00
ACUMULADO	1,250,000.00	212,600.00	0.00	0.00	125,000.00	174,360.00	1,037,400.00
201 B	0.00	0.00	0.00	0.00	0.00	0.00	0.00
ACUMULADO	0.00	0.00	0.00	0.00	0.00	0.00	0.00
201 T	8,700,000.00	2,219,762.68	0.00	0.00	750,000.00	1,075,324.33	6,480,237.32
ACUMULADO	8,700,000.00	2,219,762.68	0.00	0.00	750,000.00	1,075,324.33	6,480,237.32
301 A	0.00	0.00	0.00	0.00	0.00	0.00	0.00
ACUMULADO	0.00	0.00	0.00	0.00	0.00	0.00	0.00
301 B	4,700,000.00	1,926,250.00	0.00	0.00	600,000.00	906,062.50	4,773,750.00
ACUMULADO	4,700,000.00	1,926,250.00	0.00	0.00	600,000.00	906,062.50	4,773,750.00
301 T	3,250,000.00	692,725.00	0.00	0.00	300,000.00	428,591.25	2,557,275.00
ACUMULADO	3,250,000.00	692,725.00	0.00	0.00	300,000.00	428,591.25	2,557,275.00
501 A	2,250,000.00	433,125.00	0.00	0.00	175,000.00	298,781.25	1,816,875.00
ACUMULADO	2,250,000.00	433,125.00	0.00	0.00	175,000.00	298,781.25	1,816,875.00
501 B	870,000.00	167,475.00	0.00	0.00	70,000.00	115,670.75	702,525.00
ACUMULADO	870,000.00	167,475.00	0.00	0.00	70,000.00	115,670.75	702,525.00
501 Z	4,000,000.00	697,600.00	0.00	0.00	350,000.00	547,660.00	3,302,400.00
ACUMULADO	4,000,000.00	697,600.00	0.00	0.00	350,000.00	547,660.00	3,302,400.00
TOTAL	38,620,000.00	8,231,872.68	0.00	0.00	3,250,000.00	4,735,507.83	28,388,127.32
PRODUCTO	38,620,000.00	8,231,872.68	0.00	0.00	3,250,000.00	4,735,507.83	28,388,127.32
TOTAL	55,120,000.00	10,760,132.68	0.00	0.00	5,090,000.00	7,405,268.83	44,319,867.32
ZONA	55,120,000.00	10,760,132.68	0.00	0.00	5,090,000.00	7,405,268.83	44,319,867.32

FECHA 850126

PRODUCTOS DOMESTICOS SONEX, S. A.

HOJA 3

ESTADISTICA DE VENTAS POR PRODUCTO AL MES DE ENERO DE 1964

VCE101

EMPRESA 1 01 ESTUFAS Y REFRIGERADORES INDIVIDUALES S.A.

ZONA 1 21 METROPOLITANA

PRODUCTO	R R U T O	BONIFICACION	FRONCTION	DESC. P/PAGO	N A H E J O	T. V. A.	VENTA META
E							
201 A	1,000,000.00	179,714.03	0.00	0.00	80,000.00	97,364.16	820,285.97
ACUMULADO	1,000,000.00	179,714.03	0.00	0.00	80,000.00	97,364.16	820,285.97
201 T	1,250,000.00	300,000.00	0.00	0.00	100,000.00	157,500.00	950,000.00
ACUMULADO	1,250,000.00	300,000.00	0.00	0.00	100,000.00	157,500.00	950,000.00
TOTAL	2,250,000.00	479,714.03	0.00	0.00	180,000.00	254,864.16	1,770,285.97
PRODUCTO	2,250,000.00	479,714.03	0.00	0.00	180,000.00	254,864.16	1,770,285.97

FECHA R20126

PRODUCTOS DOMESTICOS SOMEX, S. A.

HOJA 4

ESTADISTICA DE VENTAS POR PRODUCTO AL MES DE ENERO DE 1986

EMPRESA : 01 ESTUFAS Y REFRIGERADORES NACIONALES S.A.

VEE101

ZONA : 21 METROPOLITANA

PRODUCTO	B R U T O	MODIFICACION	PROMOCION	DESC. P/PAGO	M A N E J O	I. V. A.	VENTA NETA
201 B	0.00	0.00	0.00	0.00	0.00	0.00	0.00
ACUMULADO	0.00	0.00	0.00	0.00	0.00	0.00	0.00
201 T	2,900,000.00	833,750.00	0.00	0.00	250,000.00	347,437.50	2,066,250.00
ACUMULADO	2,900,000.00	833,750.00	0.00	0.00	250,000.00	347,437.50	2,066,250.00
301 B	335,000.00	48,532.43	0.00	0.00	30,000.00	22,541.40	286,467.57
ACUMULADO	335,000.00	48,532.43	0.00	0.00	30,000.00	22,541.40	286,467.57
501 A	900,000.00	173,250.00	0.00	0.00	70,000.00	119,512.50	726,750.00
ACUMULADO	900,000.00	173,250.00	0.00	0.00	70,000.00	119,512.50	726,750.00
501 B	2,175,000.00	418,657.50	0.00	0.00	175,000.00	289,696.88	1,756,312.50
ACUMULADO	2,175,000.00	418,657.50	0.00	0.00	175,000.00	289,696.88	1,756,312.50
TOTAL	6,310,000.00	1,474,219.93	0.00	0.00	525,000.00	779,188.28	4,835,780.07
PRODUCTO	6,310,000.00	1,474,219.93	0.00	0.00	525,000.00	779,188.28	4,835,780.07
TOTAL	8,560,000.00	1,953,933.92	0.00	0.00	705,000.00	1,034,052.44	6,606,066.04
ZONA	8,560,000.00	1,953,933.92	0.00	0.00	705,000.00	1,034,052.44	6,606,066.04

FECHA 860126

PRODUCTOS DOMESTICOS GOMEX, S. A.  
 ESTADISTICA DE VENTAS POR PRODUCTO AL MES DE ENERO DE 1966

HOJA 5  
VEE101

EMPRESA : 01 ESTUFAS Y REFRIGERADORES NACIONALES S.A.  
 ZONA : 31 METROPOLITANA

PRODUCTO	B R U T O	BONIFICACION	PROMOCION	DESC. P/PAGO	M A N E J O	I. V. A.	VENTA NETA
E							
201 A	1,250,000.00	340,625.00	0.00	0.00	100,000.00	151,406.25	909,375.00
ACUMULADO	1,250,000.00	340,625.00	0.00	0.00	100,000.00	151,406.25	909,375.00
201 T	0.00	0.00	0.00	0.00	0.00	0.00	0.00
ACUMULADO	0.00	0.00	0.00	0.00	0.00	0.00	0.00
TOTAL	1,250,000.00	340,625.00	0.00	0.00	100,000.00	151,406.25	909,375.00
PRODUCTO	1,250,000.00	340,625.00	0.00	0.00	100,000.00	151,406.25	909,375.00

FECHA 860126

PRODUCTOS DOMESTICOS SOMEX, S. A.  
ESTADISTICA DE VENTAS POR PRODUCTO AL MES DE ENERO DE 1986HOJA 6  
VEE101

EMPRESA : 01 ESTUFAS Y REFRIGERADORES NACIONALES S.A.

ZONA : 31 METROPOLITANA

PRODUCTO	B R U T O	CONIFICACION	PROHOCION	DESC. P/PAGO	H A N E J O	I. V. A.	VENTA NETA
R							
101 B	0.00	0.00	0.00	0.00	0.00	0.00	0.00
ACUMULADO	0.00	0.00	0.00	0.00	0.00	0.00	0.00
501 A	0.00	0.00	0.00	0.00	0.00	0.00	0.00
ACUMULADO	0.00	0.00	0.00	0.00	0.00	0.00	0.00
501 B	0.00	0.00	0.00	0.00	0.00	0.00	0.00
ACUMULADO	0.00	0.00	0.00	0.00	0.00	0.00	0.00
TOTAL	0.00	0.00	0.00	0.00	0.00	0.00	0.00
PRODUCTO	0.00	0.00	0.00	0.00	0.00	0.00	0.00
TOTAL	1,250,000.00	340,625.00	0.00	0.00	100,000.00	151,406.25	909,375.00
ZONA	1,250,000.00	340,625.00	0.00	0.00	100,000.00	151,406.25	909,375.00
T O T A L	64,930,000.00	13,074,691.64	0.00	0.00	5,895,000.00	8,590,727.52	51,855,308.36
M E S	64,930,000.00	13,074,691.64	0.00	0.00	5,895,000.00	8,590,727.52	51,855,308.36

## A N E X O S

## DIAGRAMAS DE FLUJOS DE DATOS

# REGISTRO DE PEDIDOS

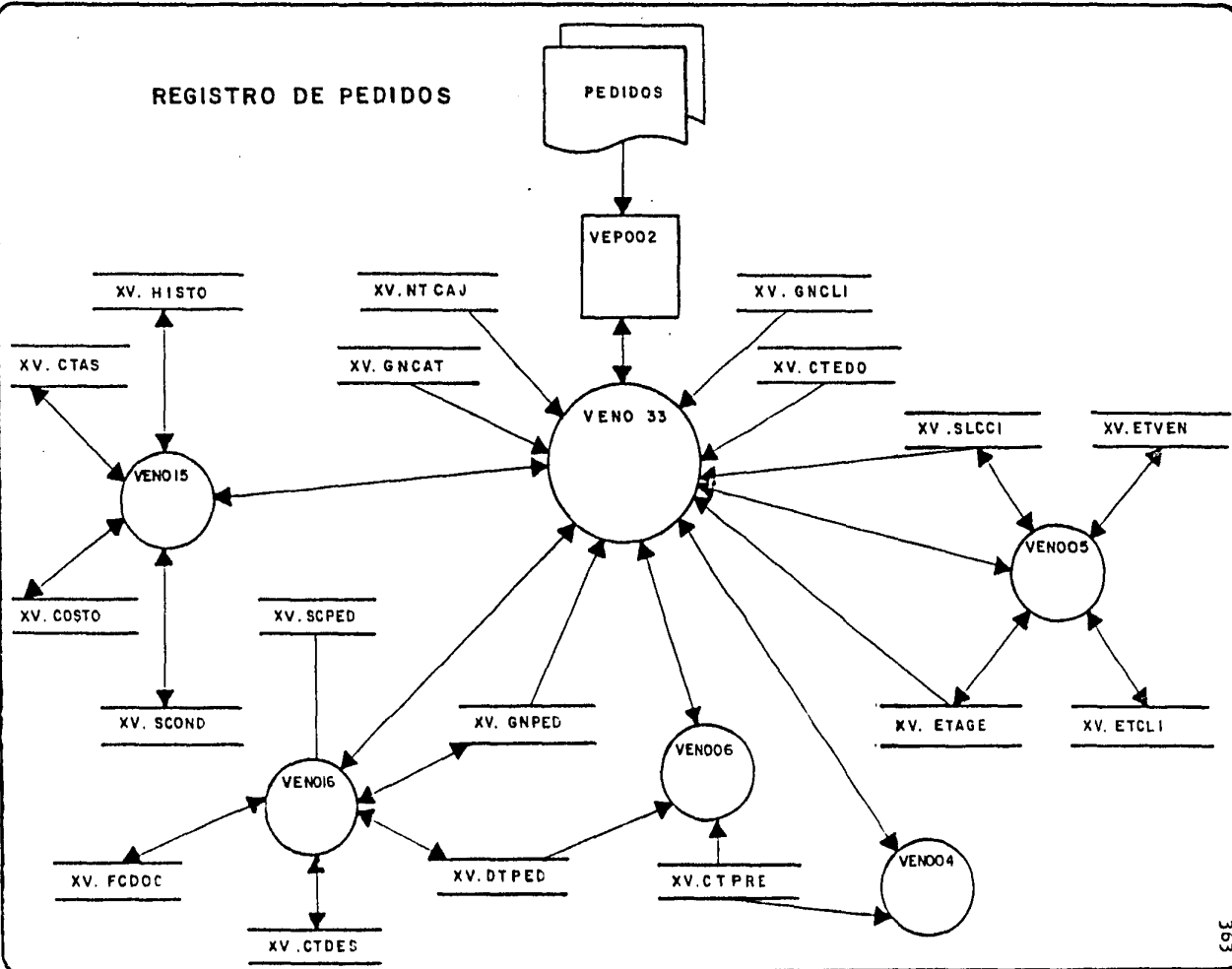



# SURTIMIENTO DEL PEDIDO

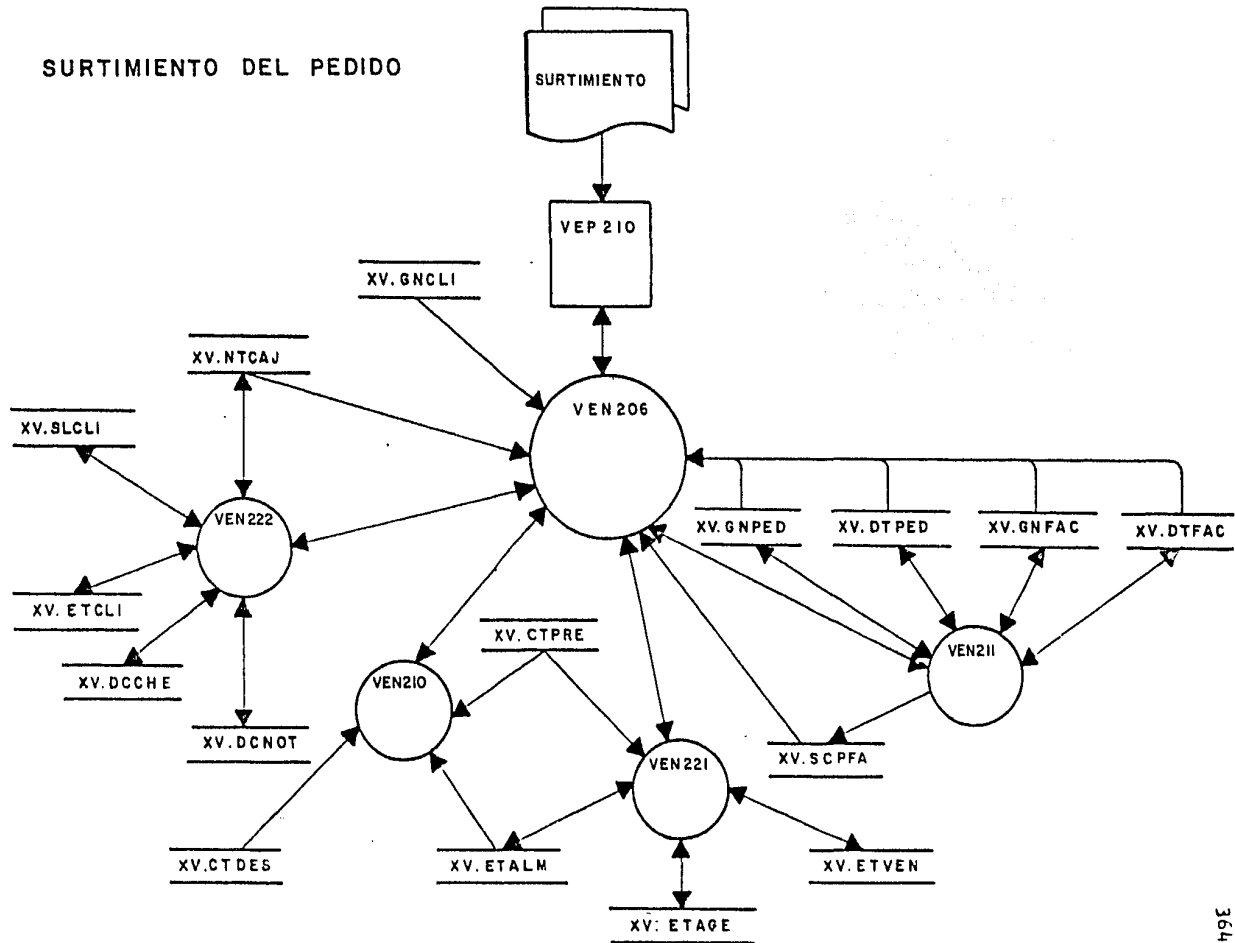

REGISTRO DE LA FACTURA - REMISION

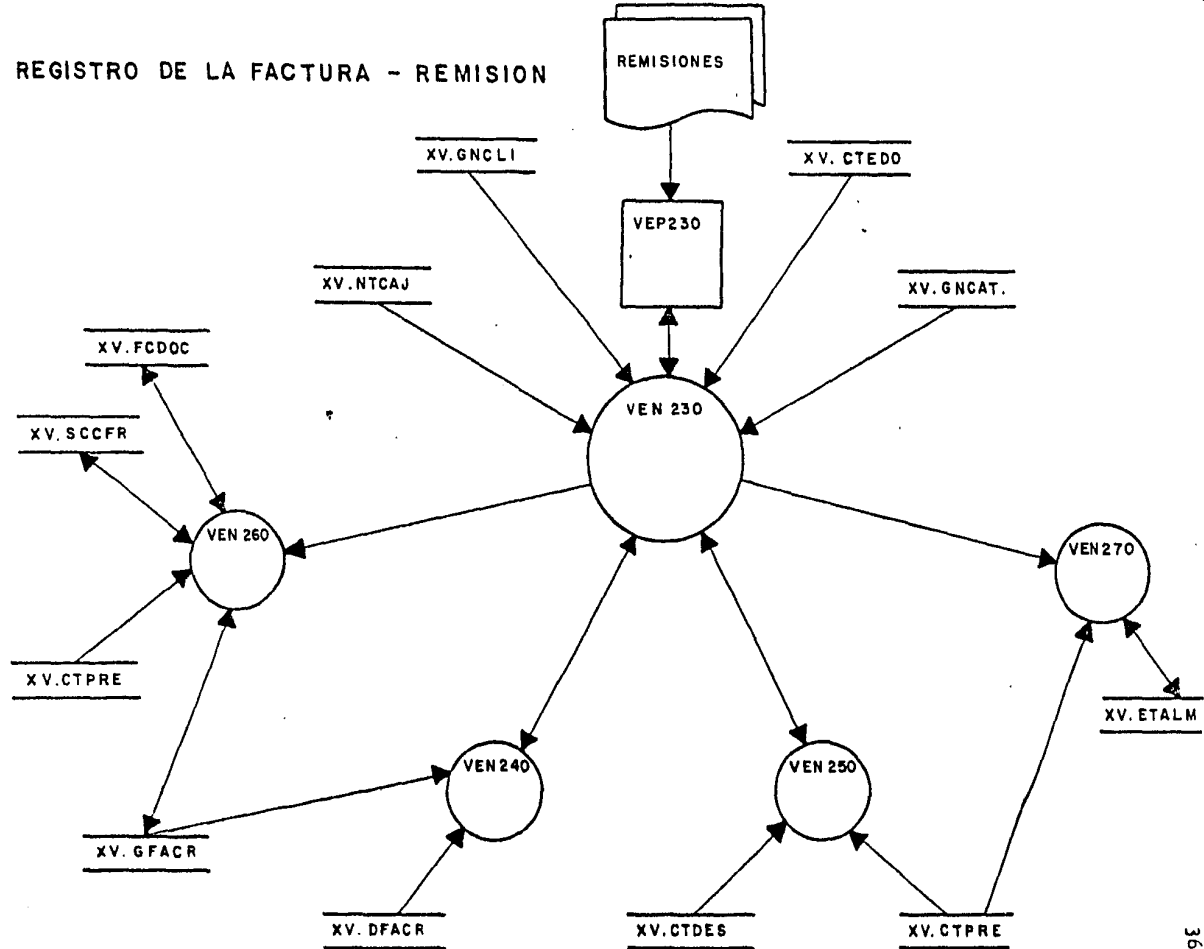

GENERACION DE LA FACTURA GENERAL ( VENTAS DE CONTADO )

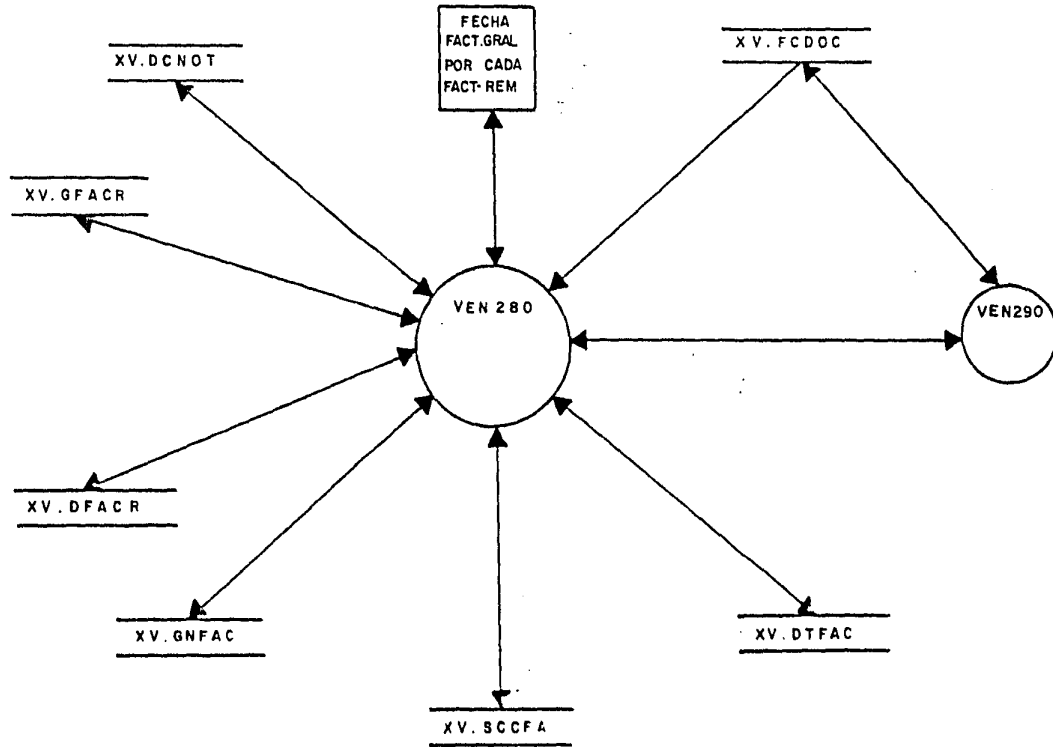

# REGISTRO DEL PASE A BODEGA

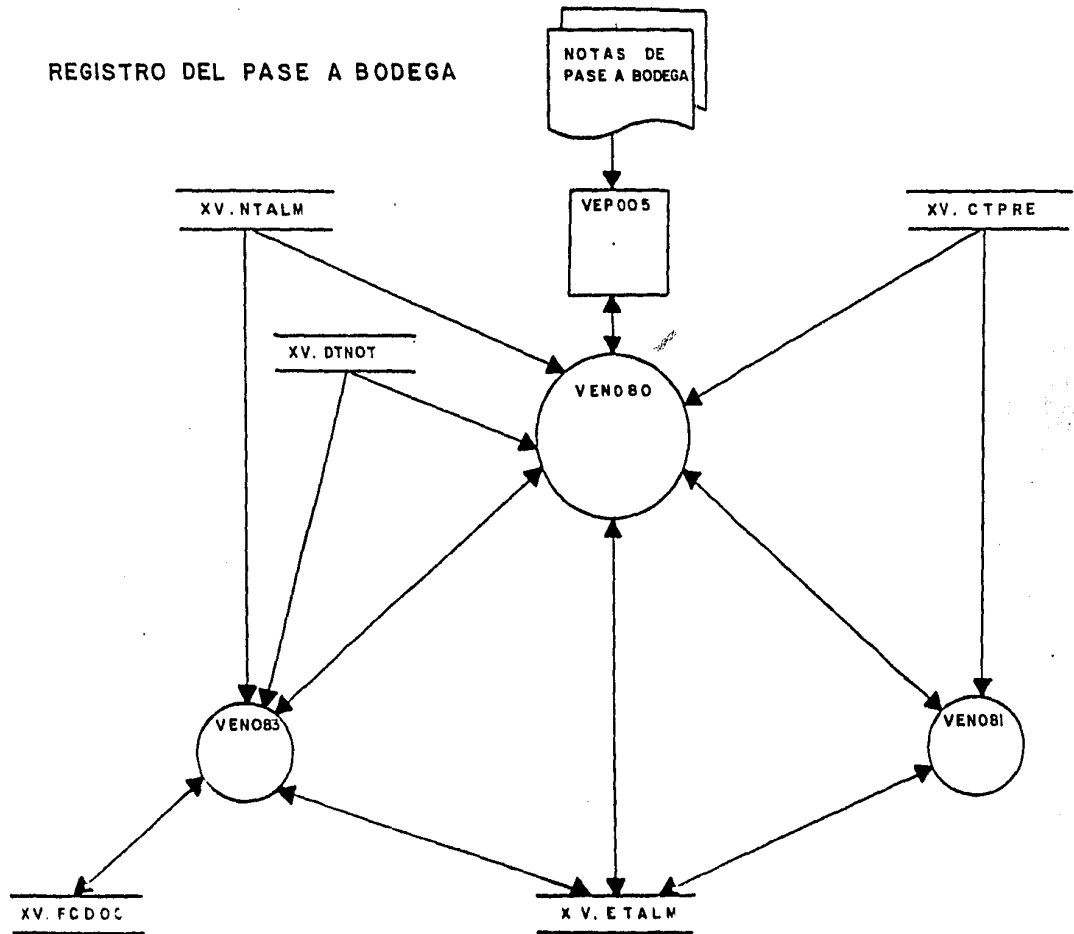

REGISTRO DE LAS NOTAS DE DEVOLUCION

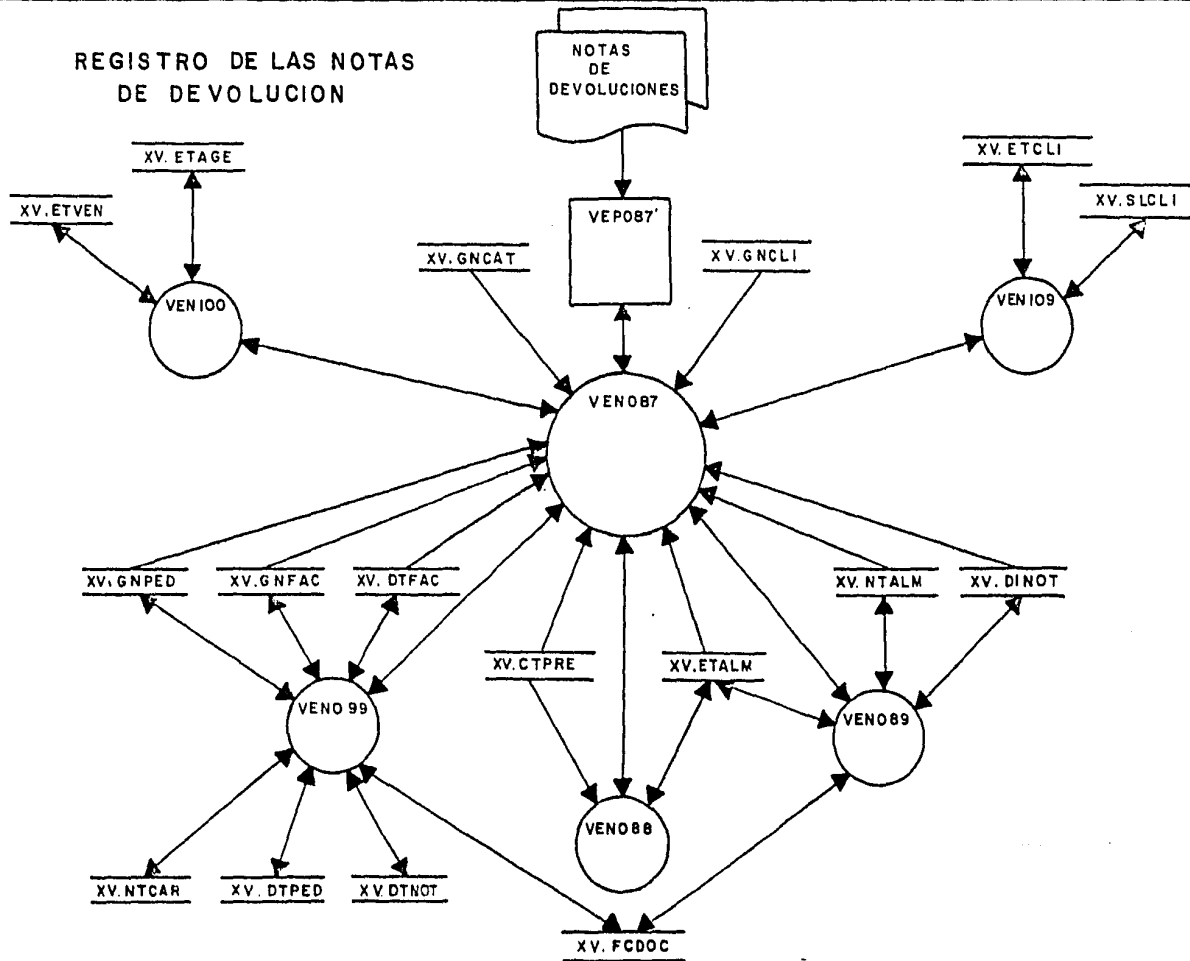

REGISTRO DE LAS ENTRADAS  
DE HOSPITAL

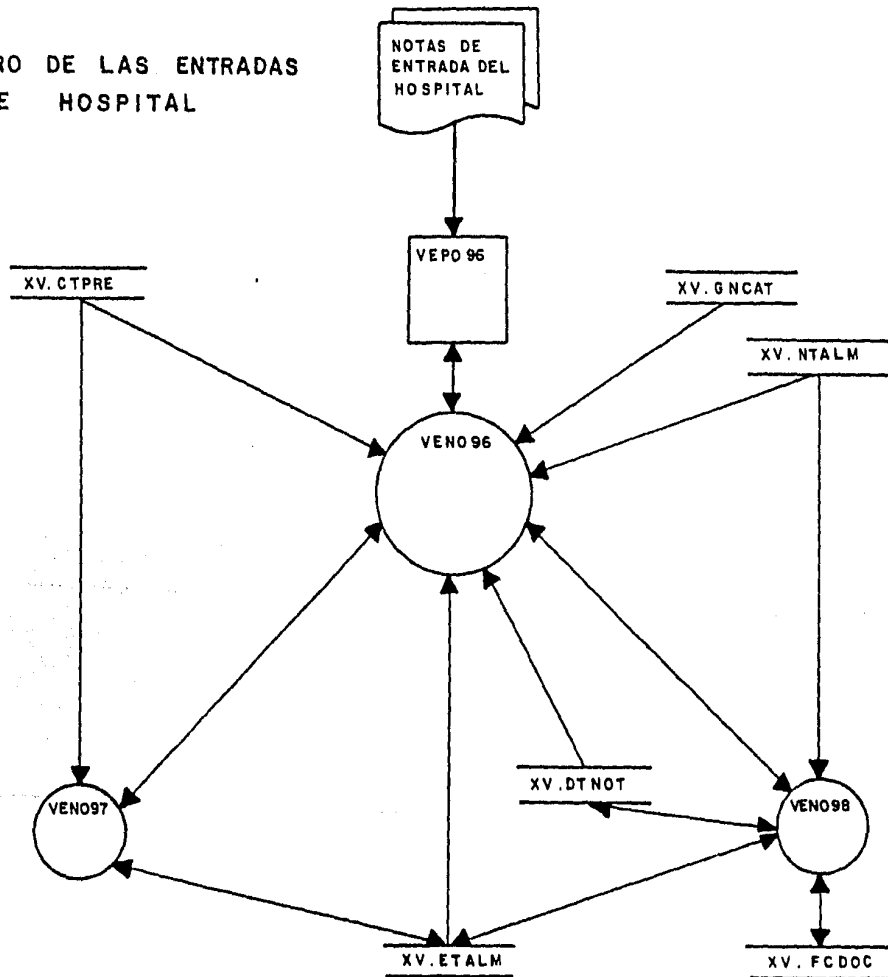

REGISTRO DE OTRAS ENTRADAS  
AL ALMACEN

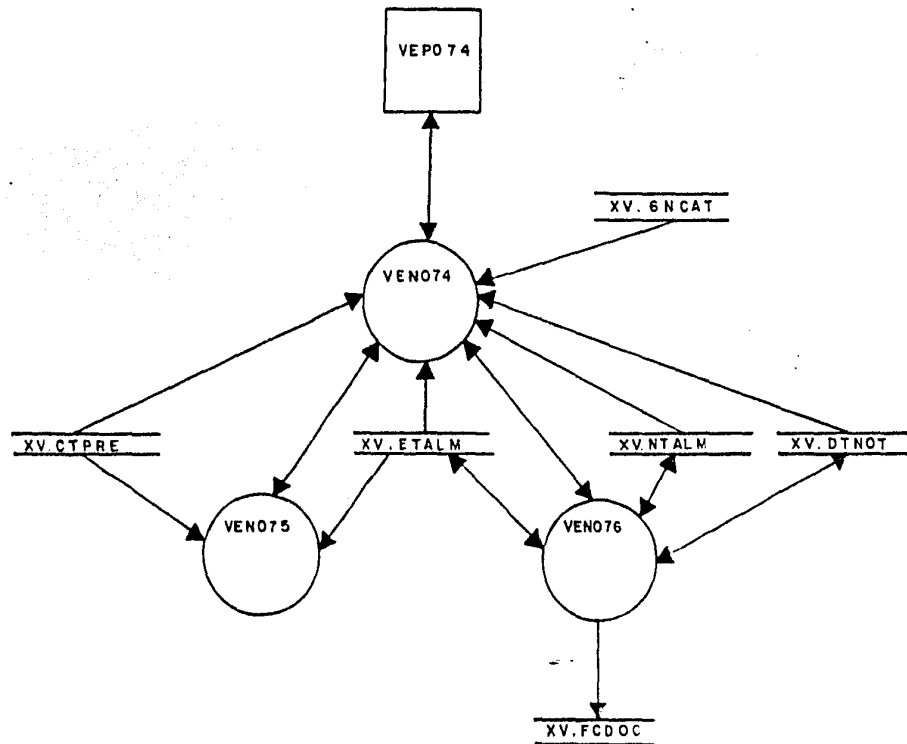

REGISTRO DE CONSIGNACIONES  
A DEPOSITOS

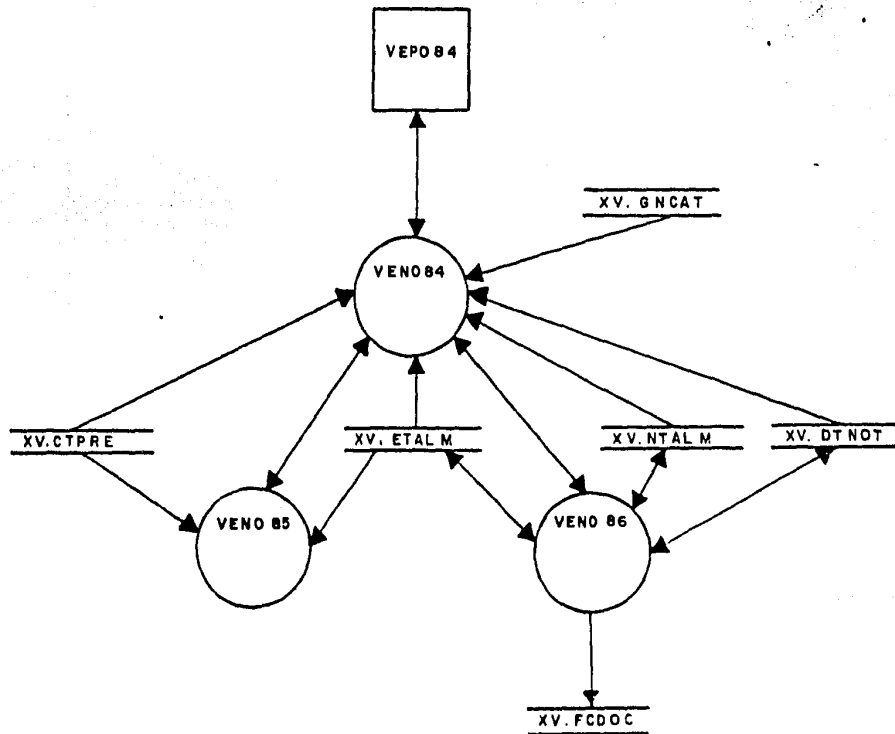



REGISTRO DE CONSIGNACIONES  
INTER - DEPOSITOS

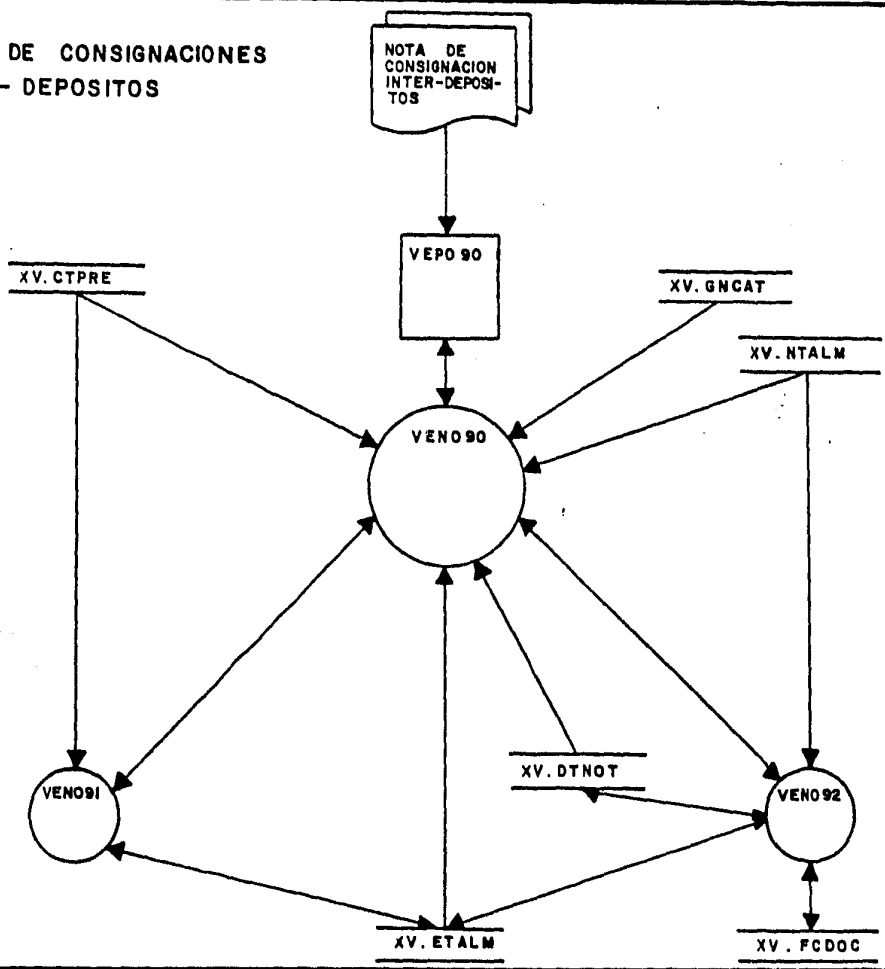

# REGISTRO DE LAS SALIDAS A HOSPITAL

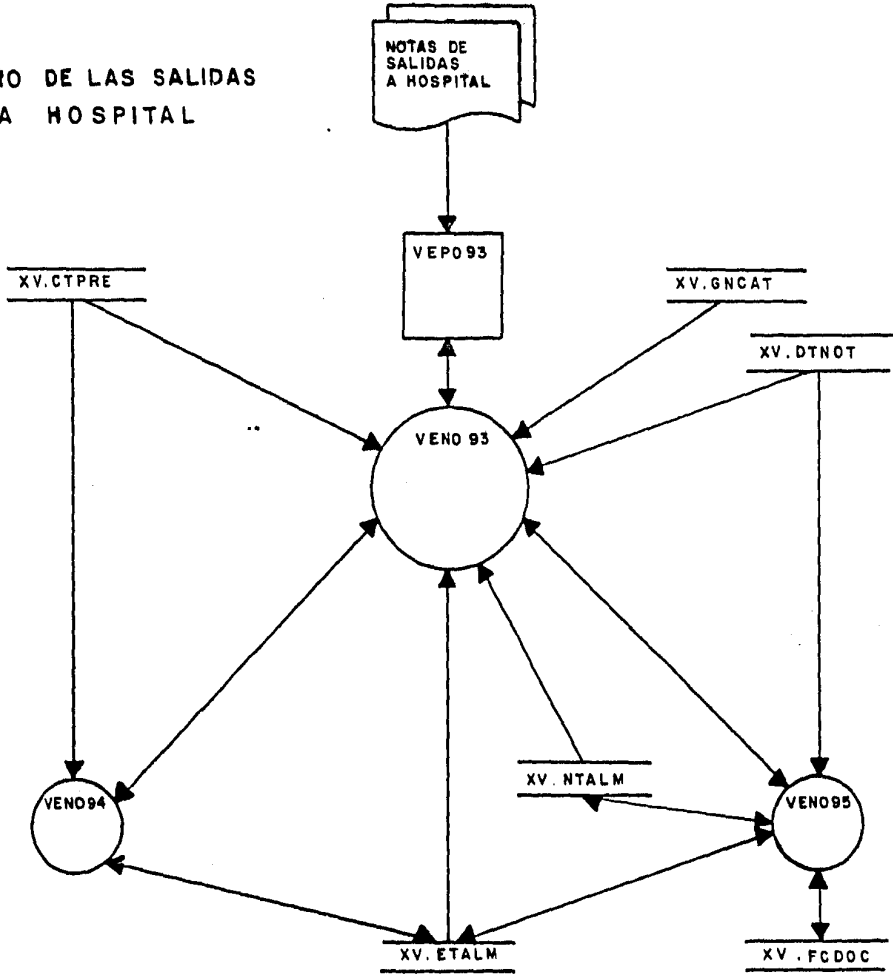

REGISTRO DE OTRAS SALIDAS  
AL ALMACEN

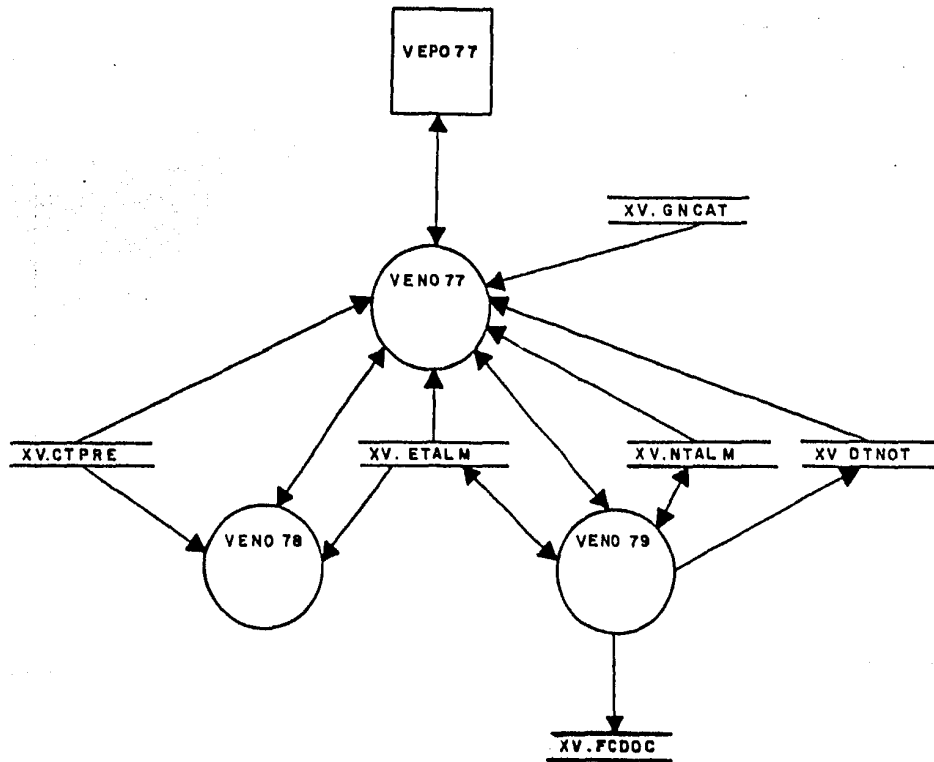

# ACTUALIZACION DE CATALOGOS

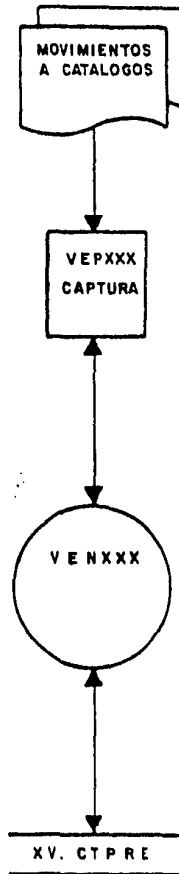

# CONSULTA DE CLIENTES

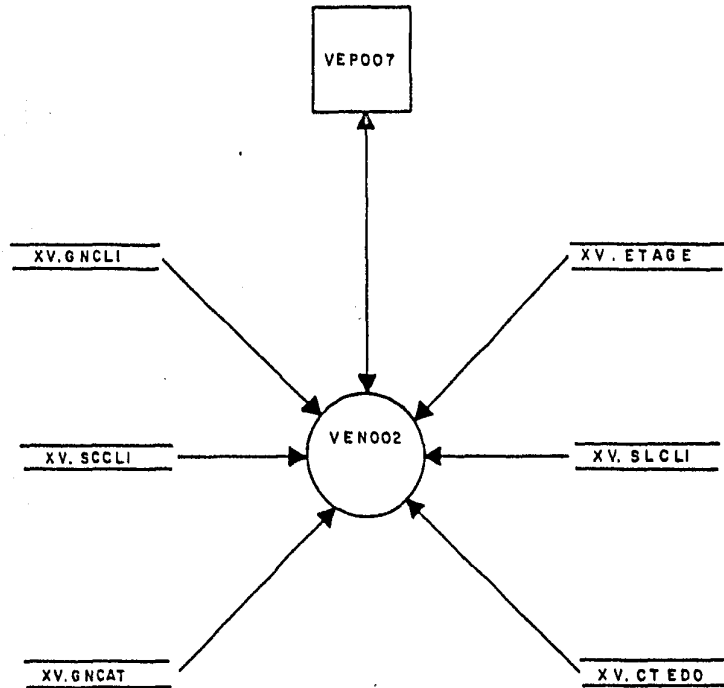

# CONSULTA DEL PEDIDO

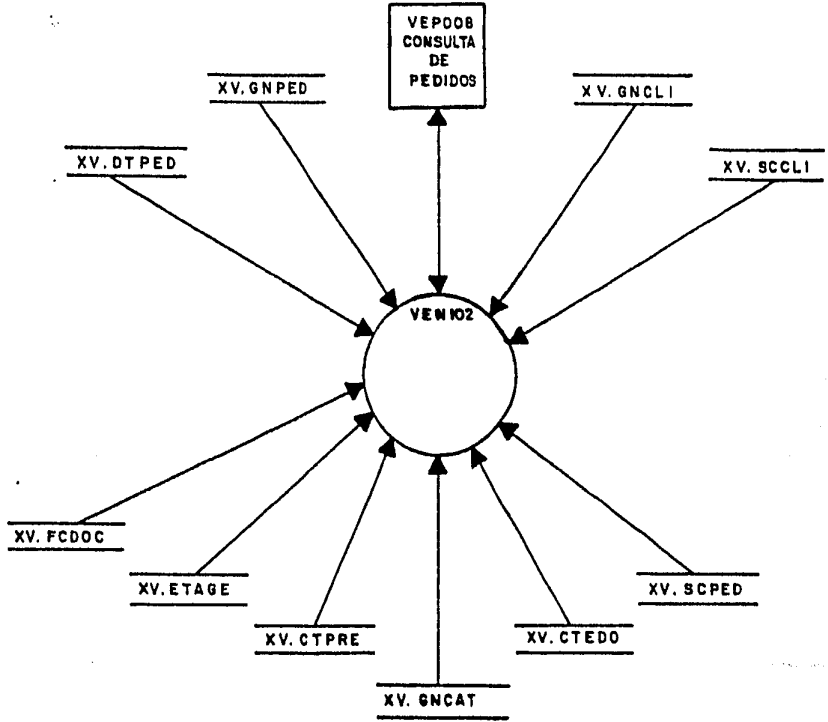

# CONSULTA DE FACTURAS

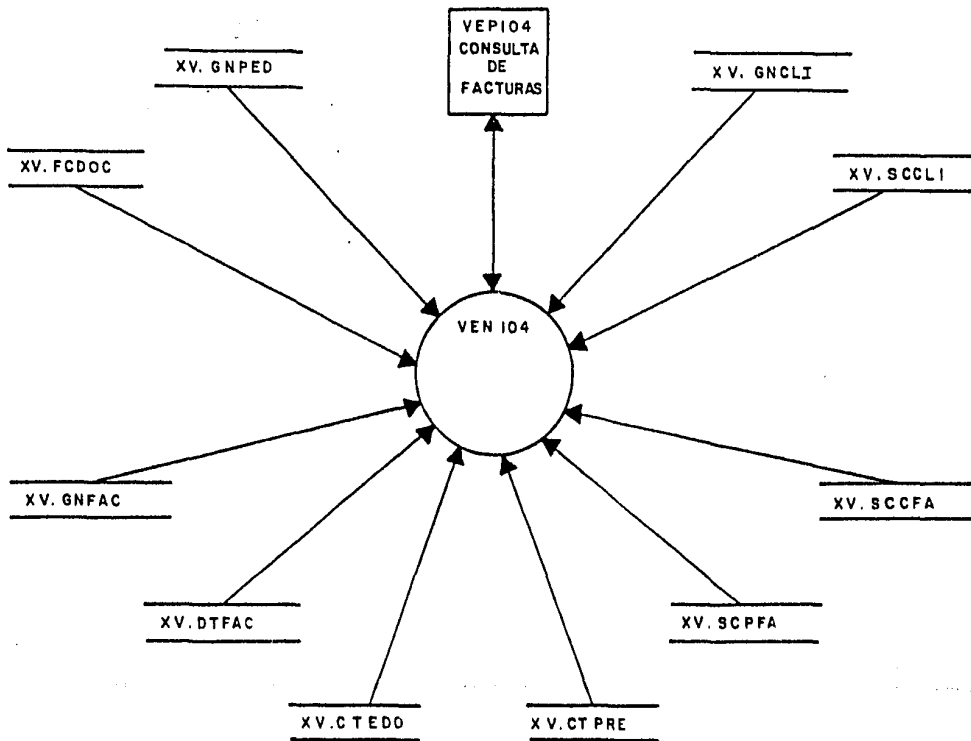

CONSULTA DEL ALMACEN DE PRODUCTO TERMINADO

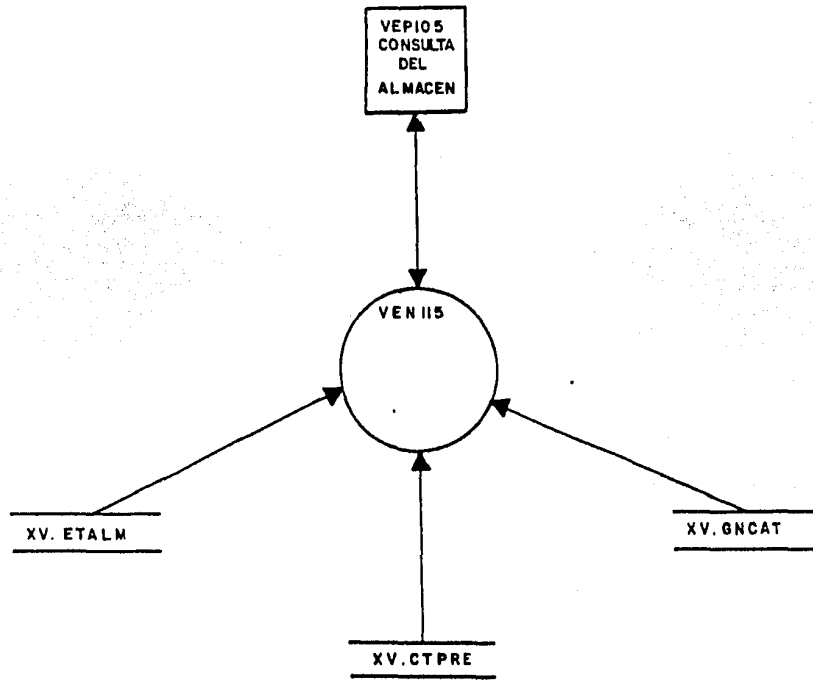



# CONSULTA DE CATALOGOS

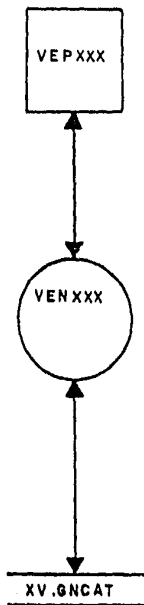

# DIARIO DE PEDIDOS

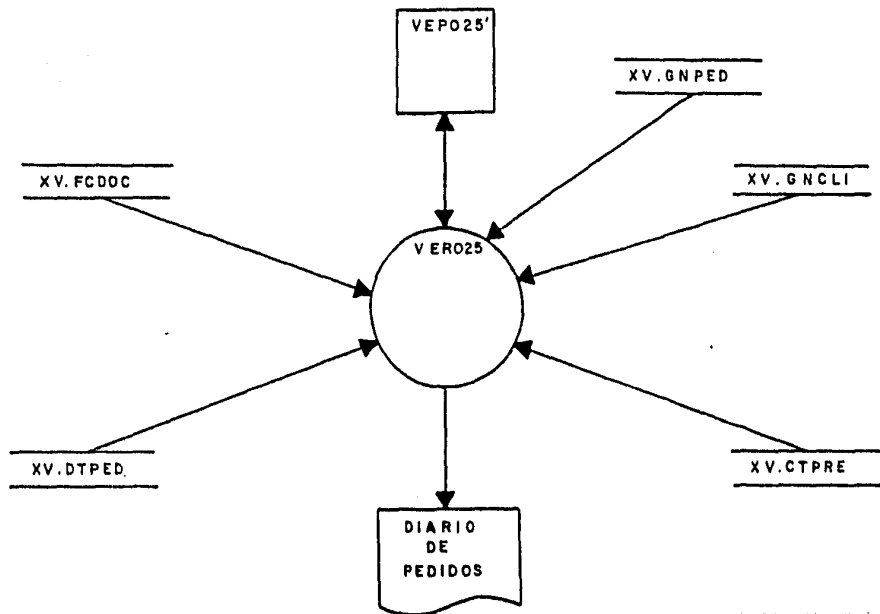

# DIARIO DE FACTURAS

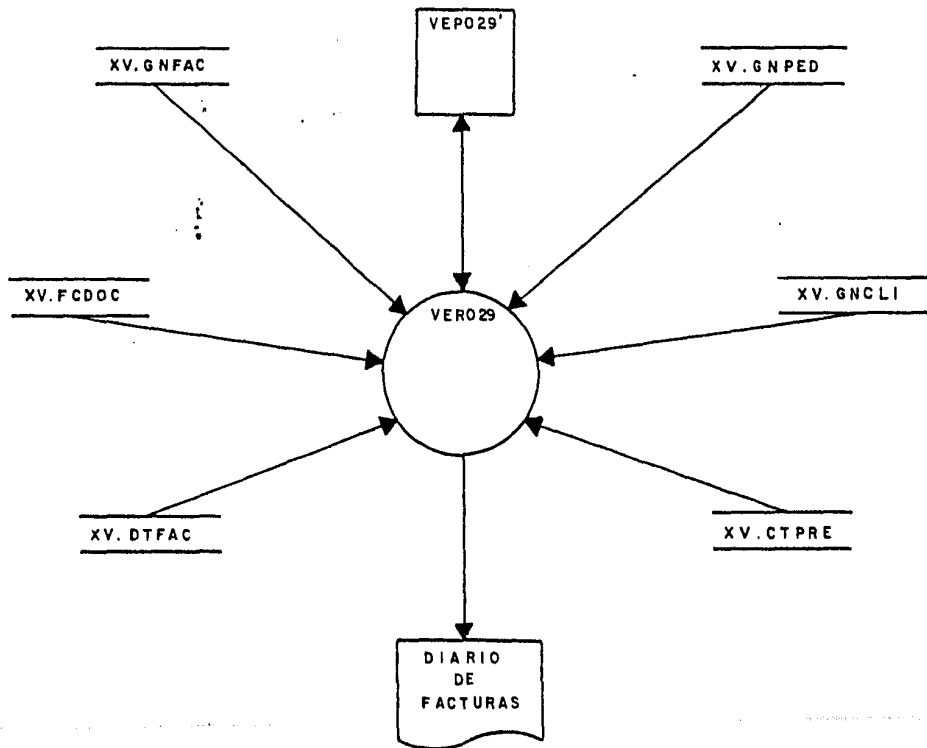

# DIARIO DE NOTAS DE ALMACEN

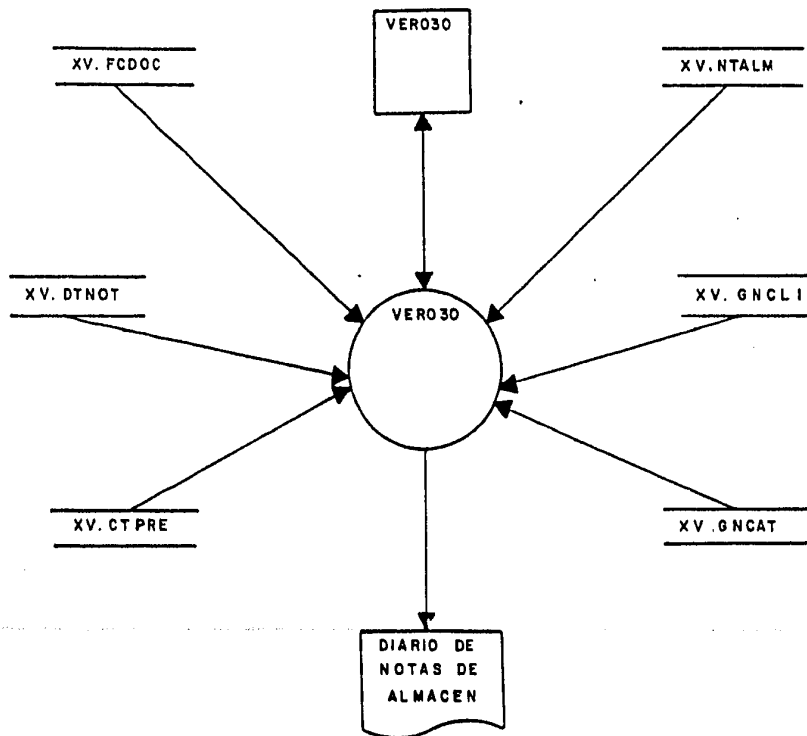

# REPORTE DE PEDIDOS PENDIENTES DE SURTIMIENTO ( BACK-ORDER )

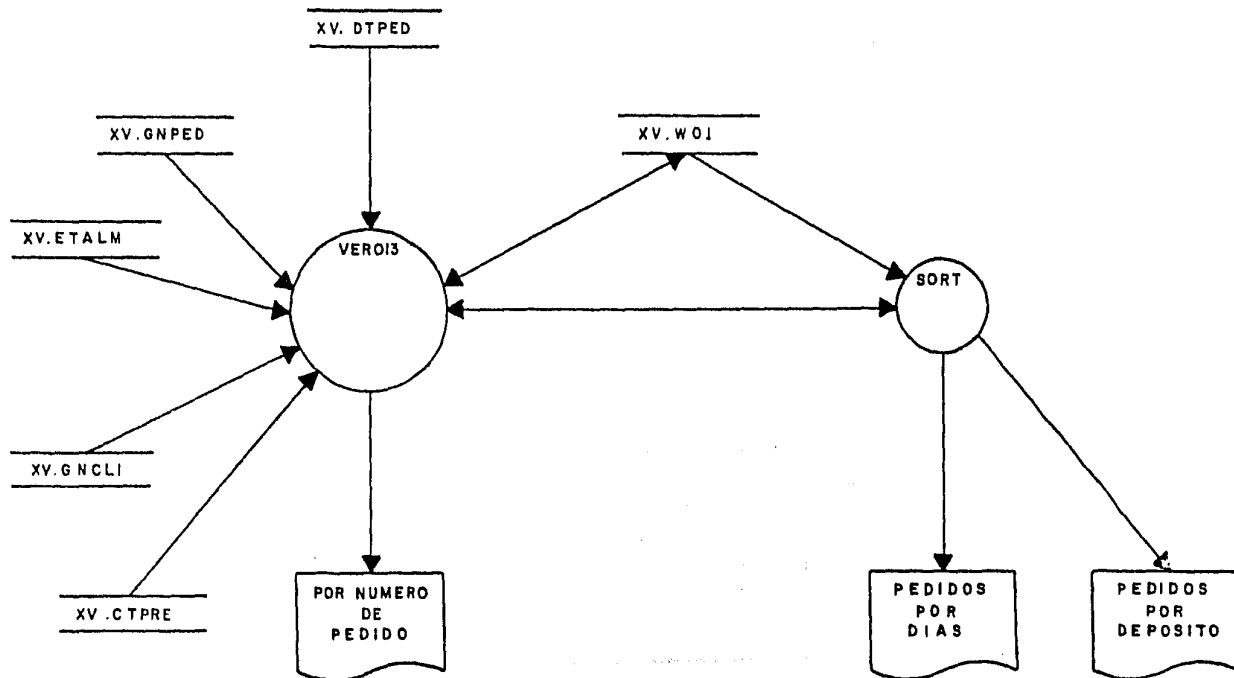

# EMISION DE LA FACTURA

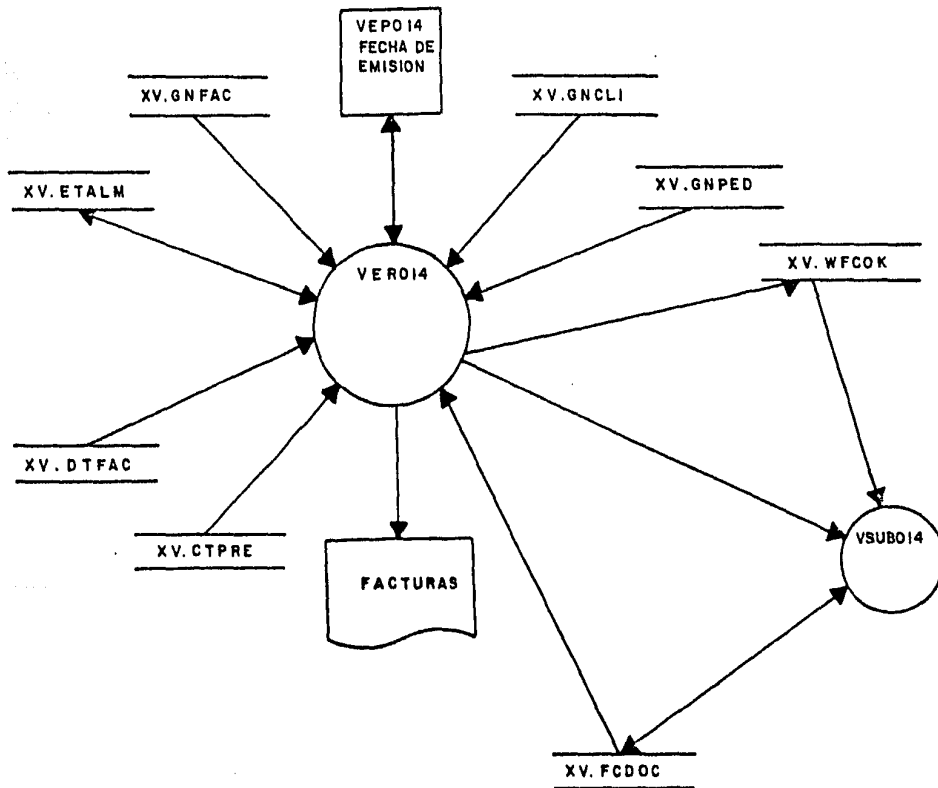

# RE - EMISION DE FACTURAS

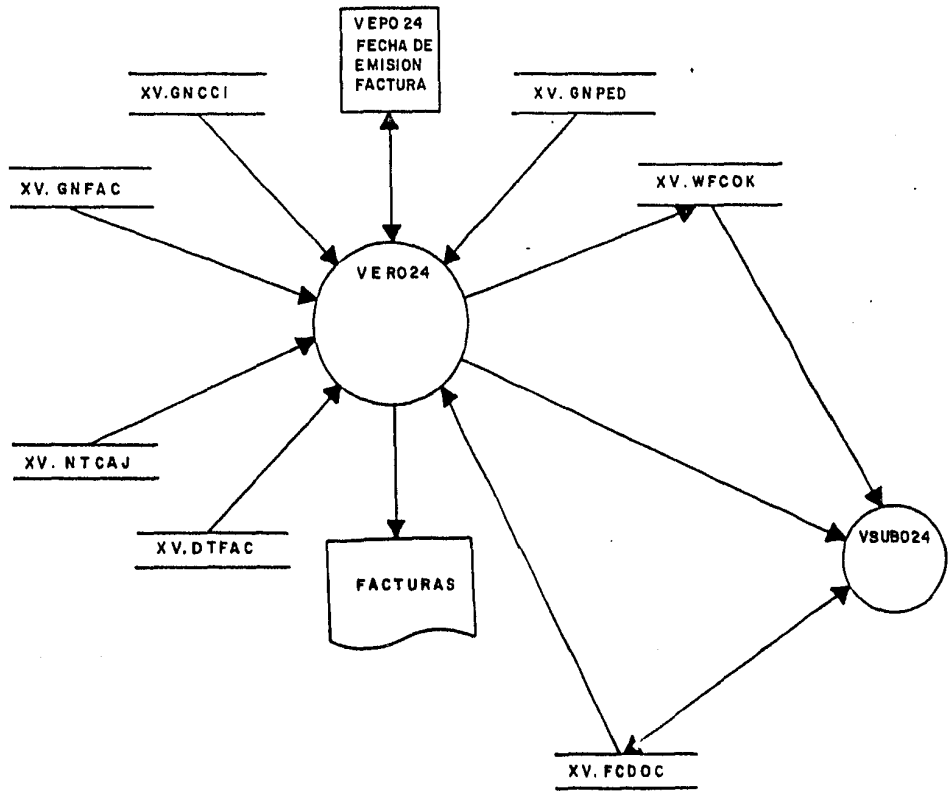

# EMISION DE CATALOGOS

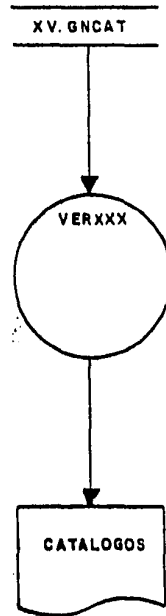



REPORTE SEMANAL DE VENTAS, EXISTENCIAS Y PASE A BODEGA

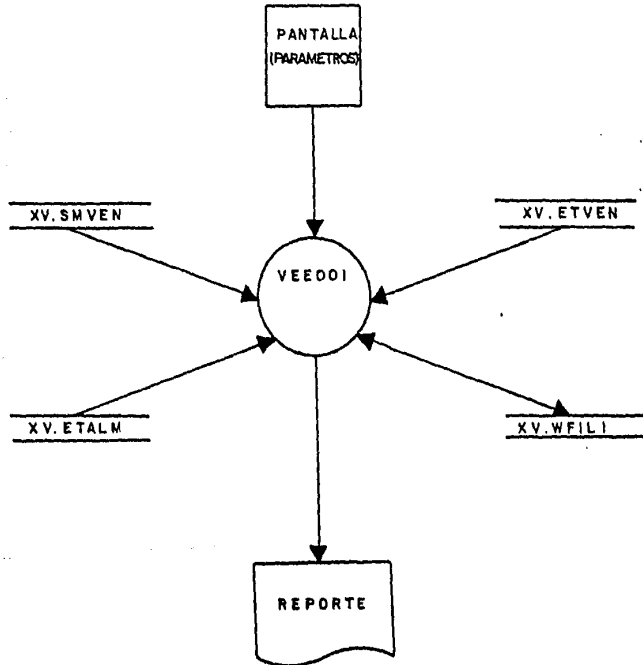

# VENTAS POR DEPOSITO Y ZONA

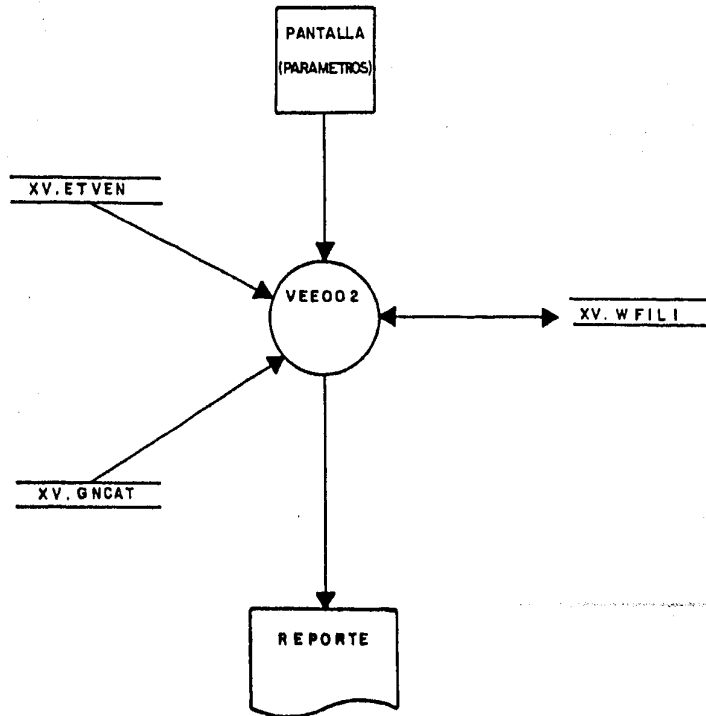

# REPORTE DE VENTAS ACUMULADAS

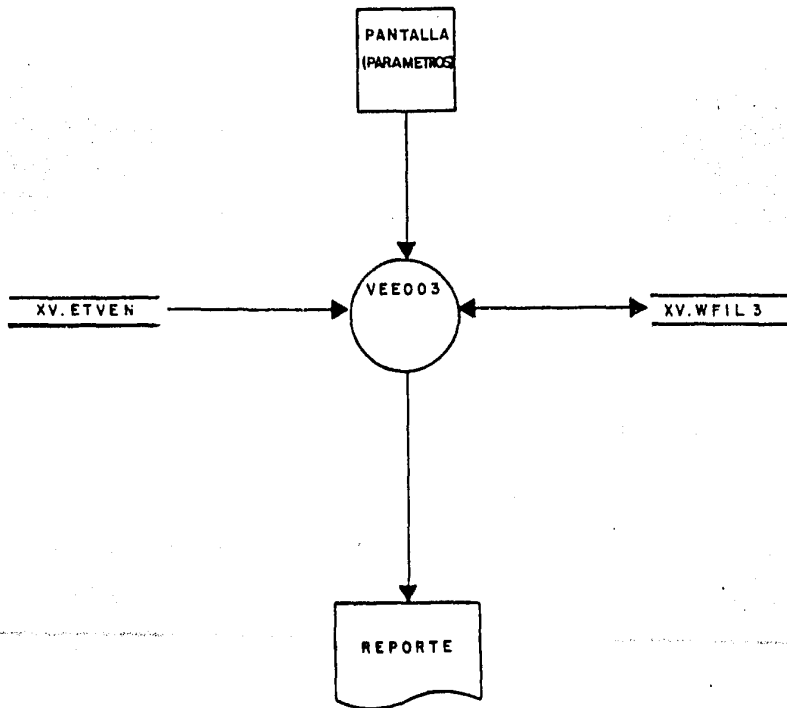

# REPORTE POR GRUPOS DE PRECIOS

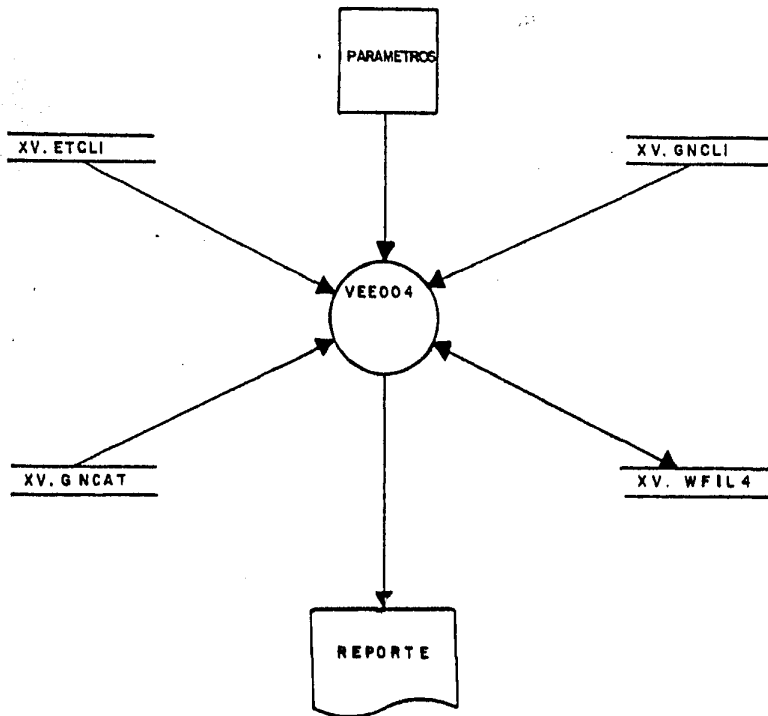

# REPORTE DE MOVIMIENTOS DIARIOS DE ALMACEN.

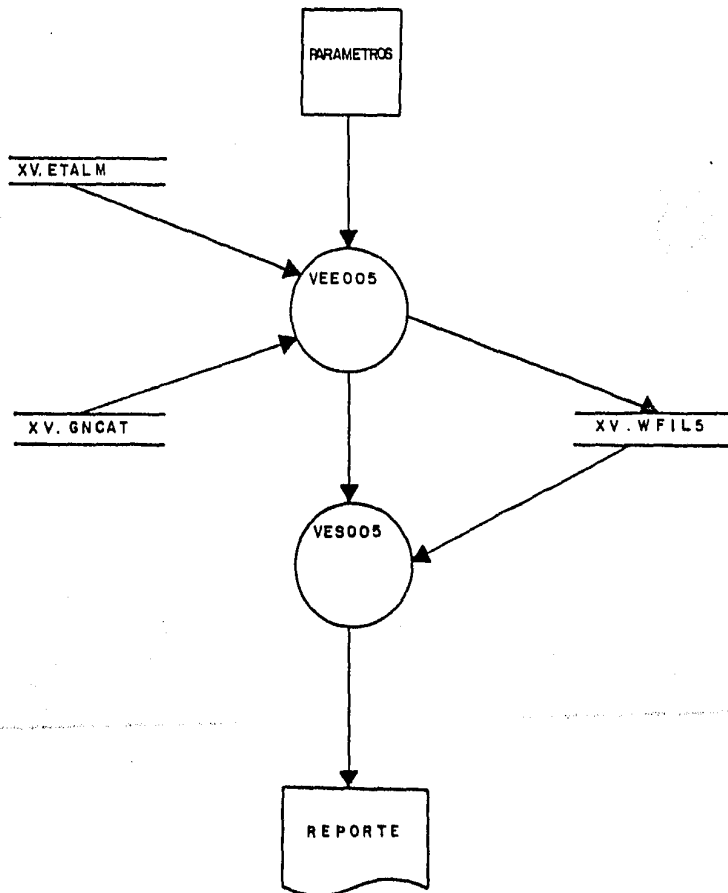

# REPORTE POR CLIENTES IMPORTANTES

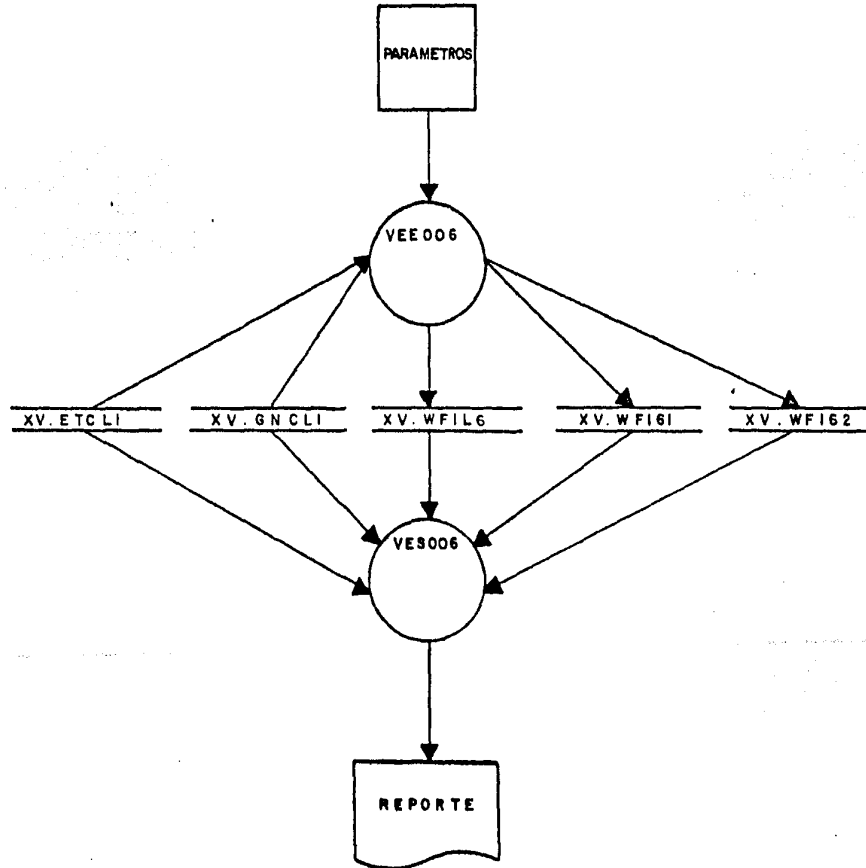

# ESTADISTICA DE VENTAS POR PRODUCTO Y DEPOSITO Ó ZONA

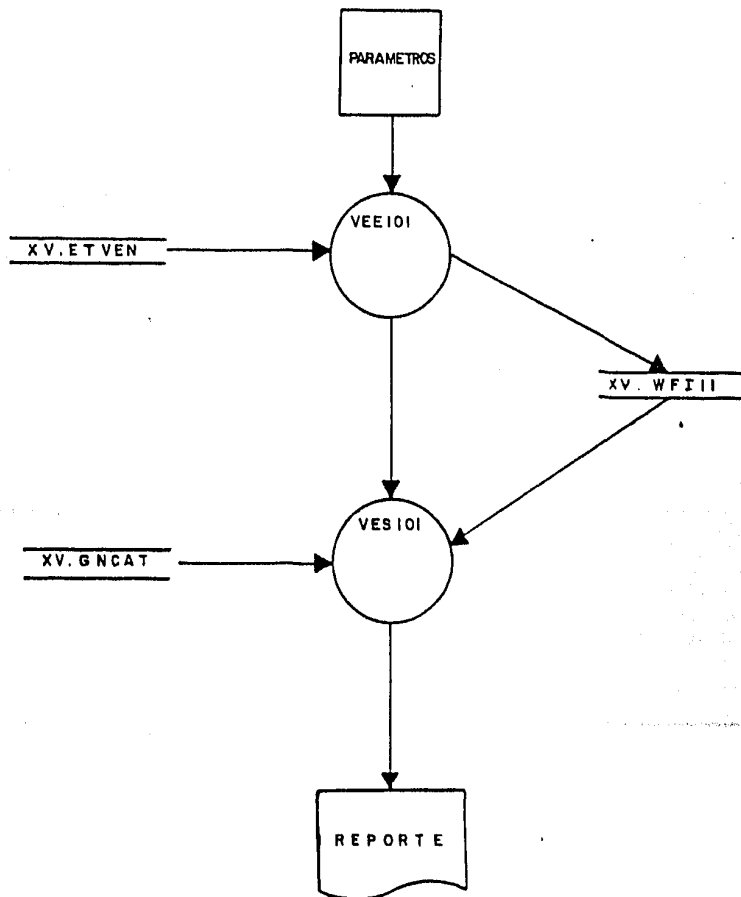

# REGISTRO DE CLIENTES

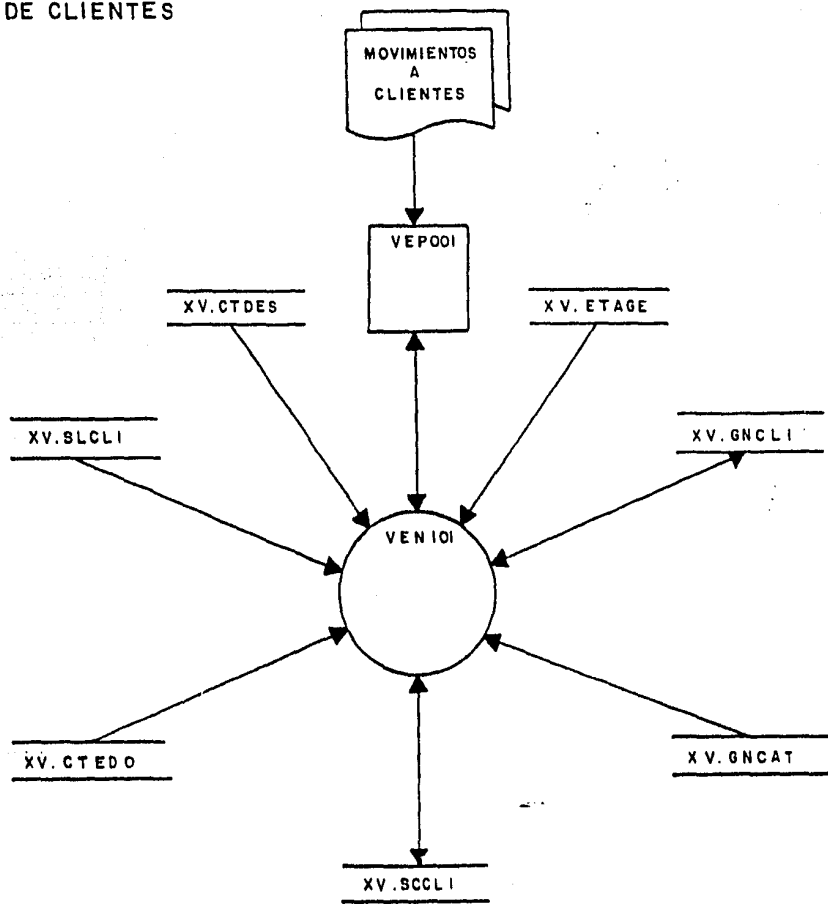



# REGISTRO DEL REPORTE DE COBRANZA

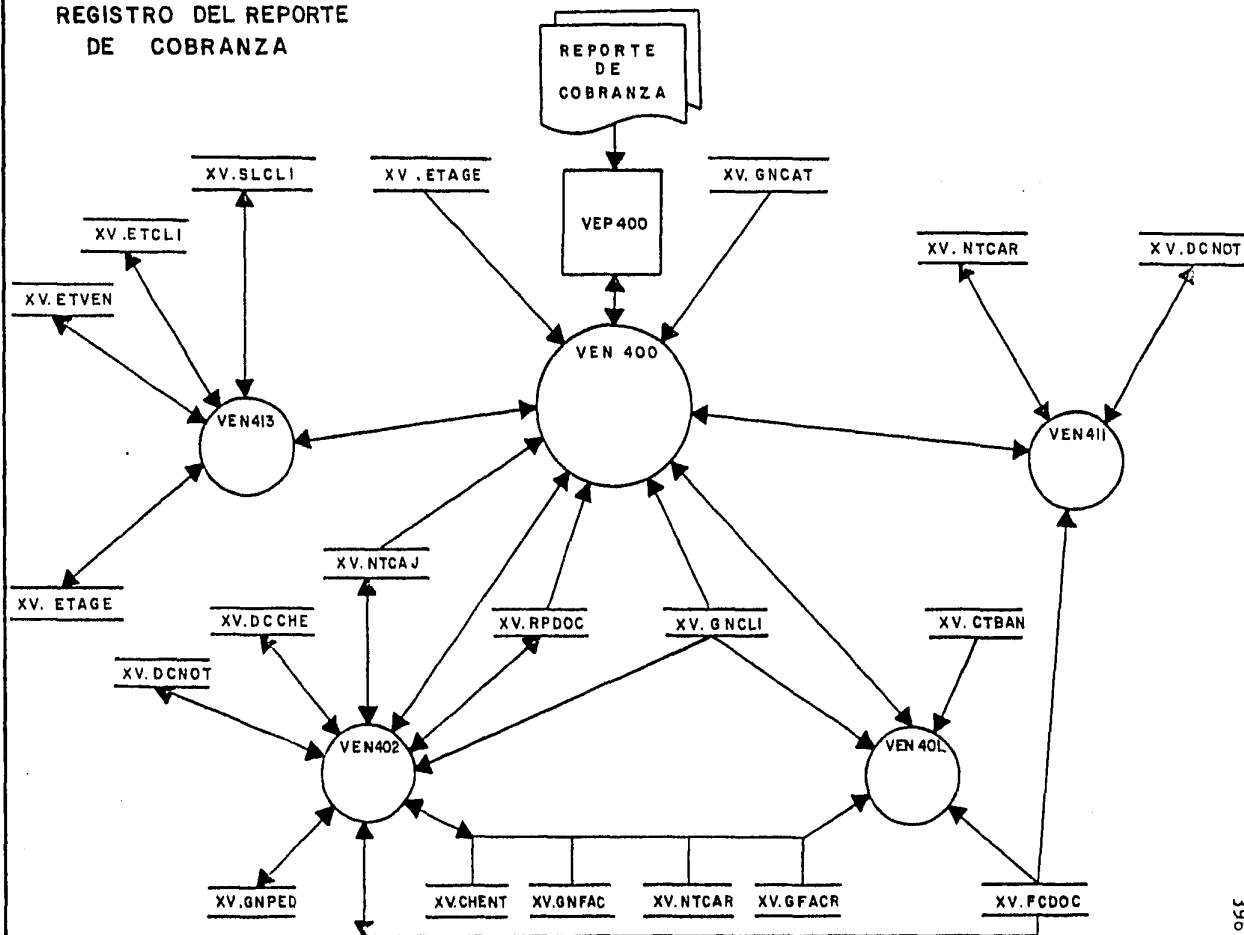

# REGISTRO DE NOTAS DE CAJA

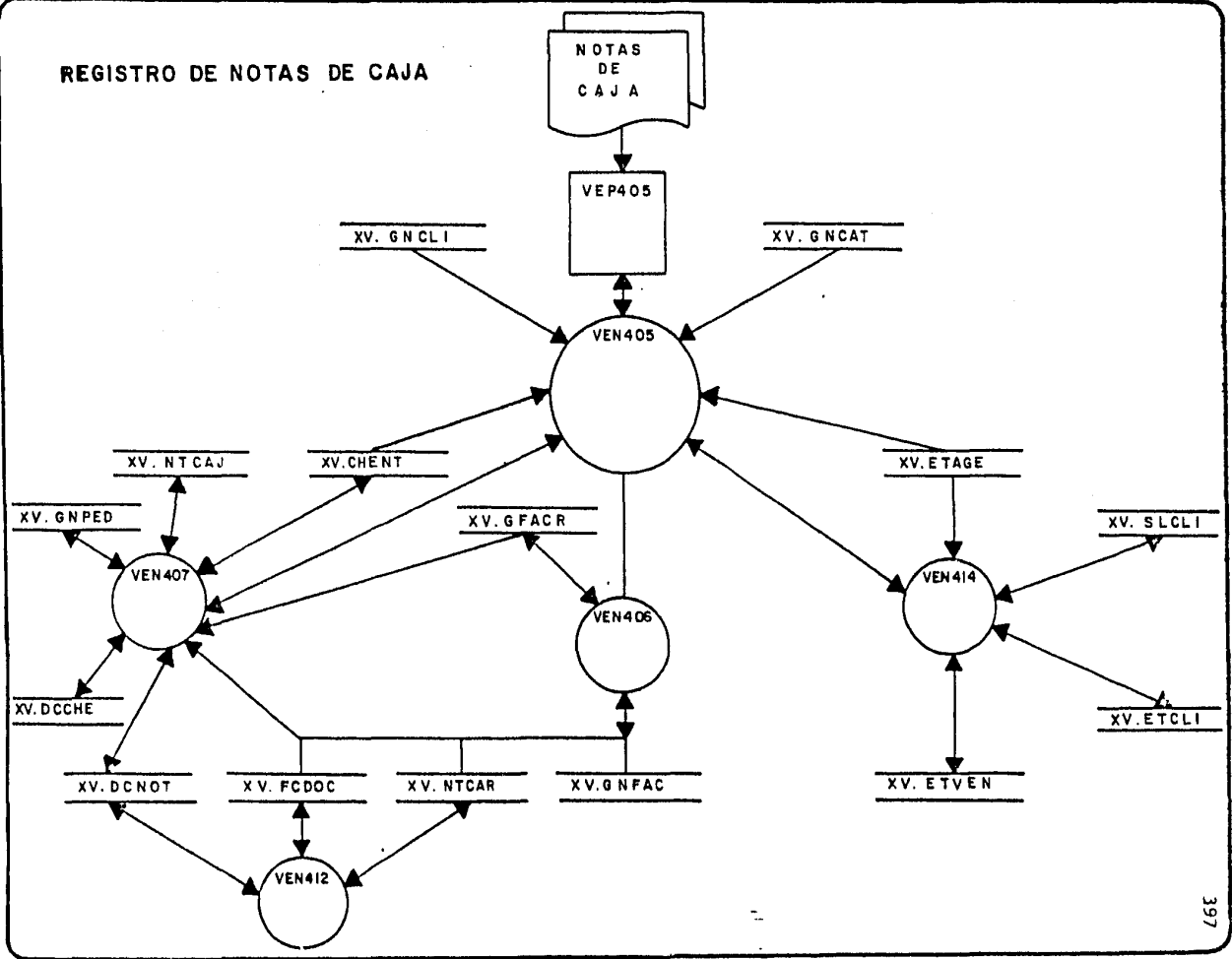

# REGISTRO DE NOTAS DE CREDITO

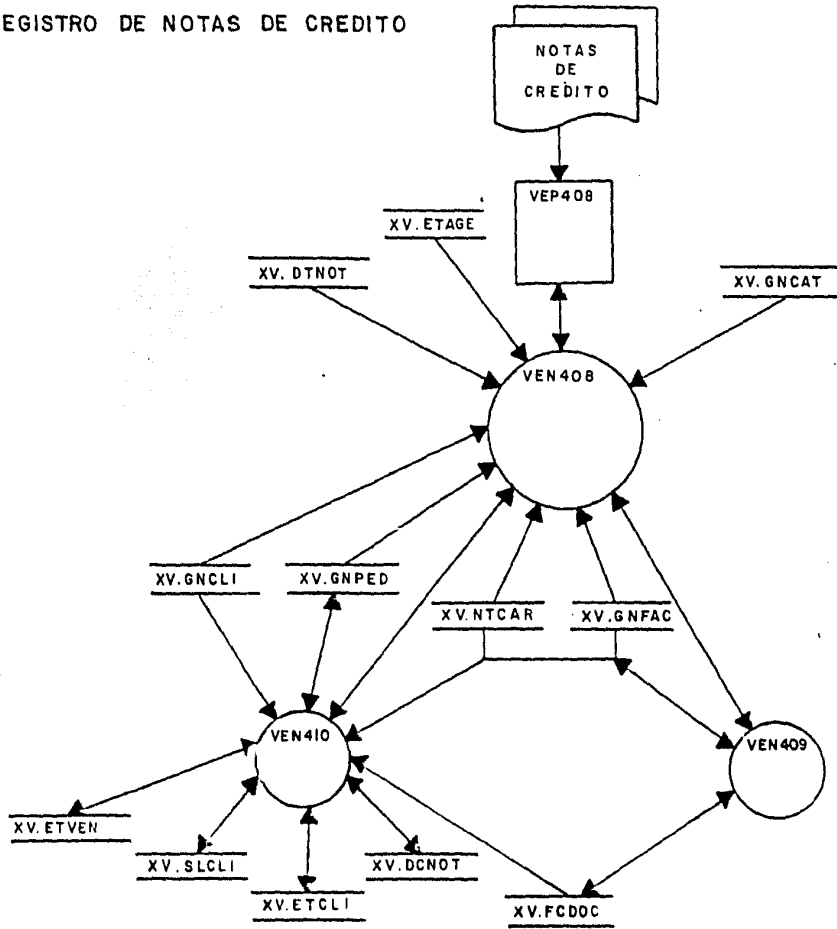

REGISTRO DE NOTAS DE CARGO

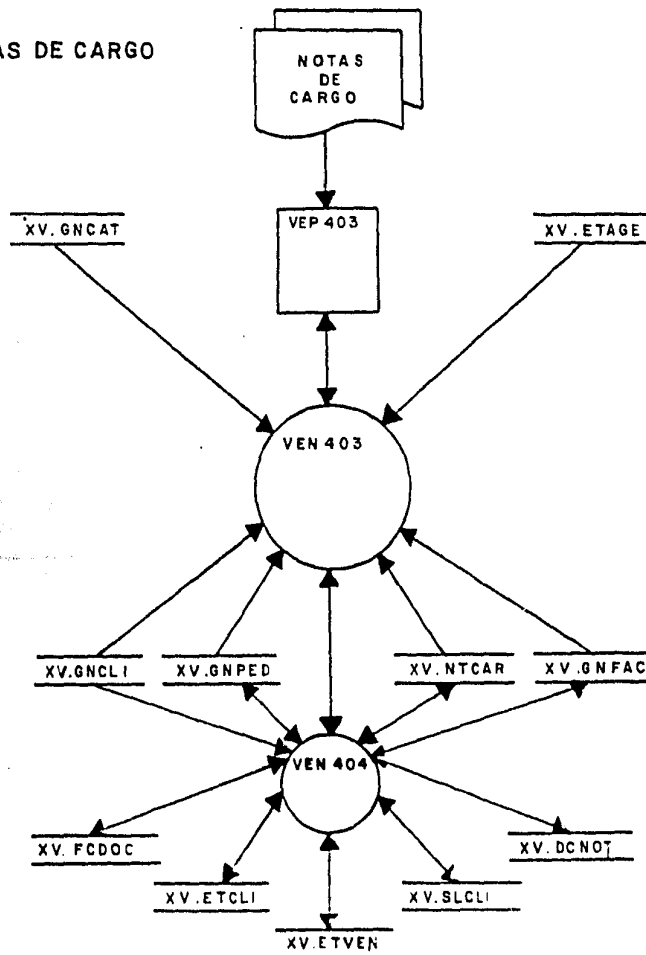

REGISTRO DE PAGARES

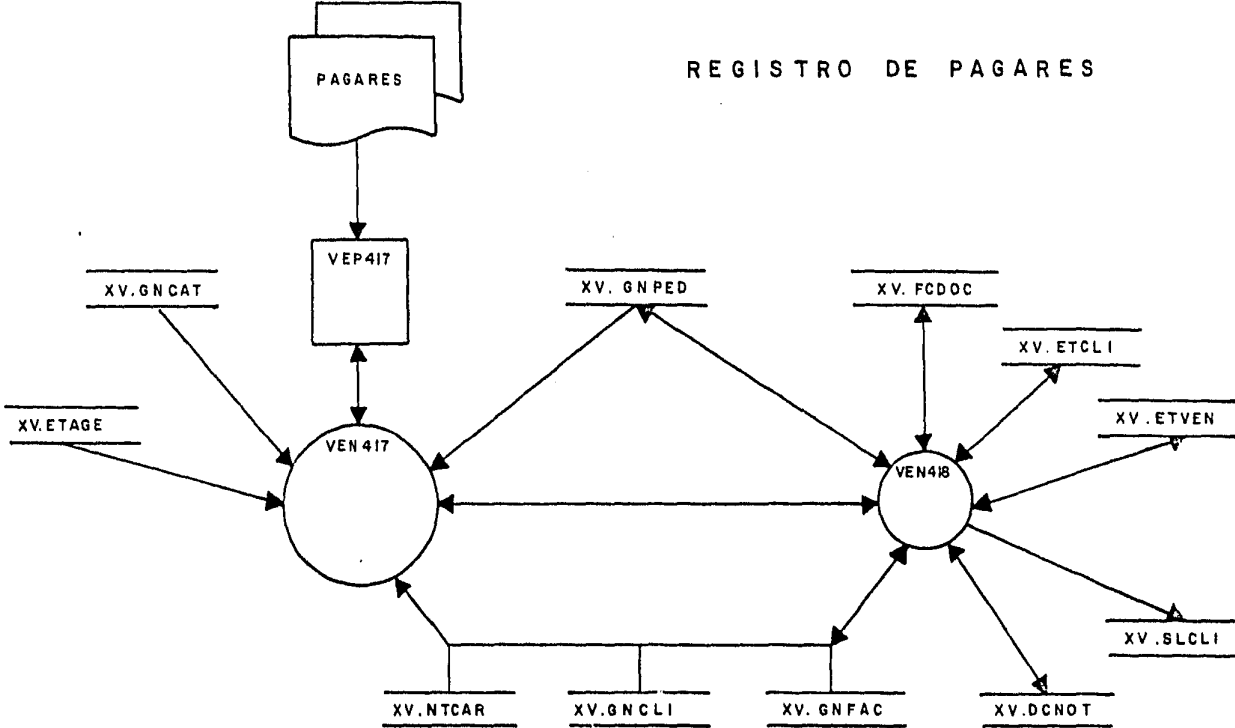

# EMISION DEL CATALOGO DE CLIENTES

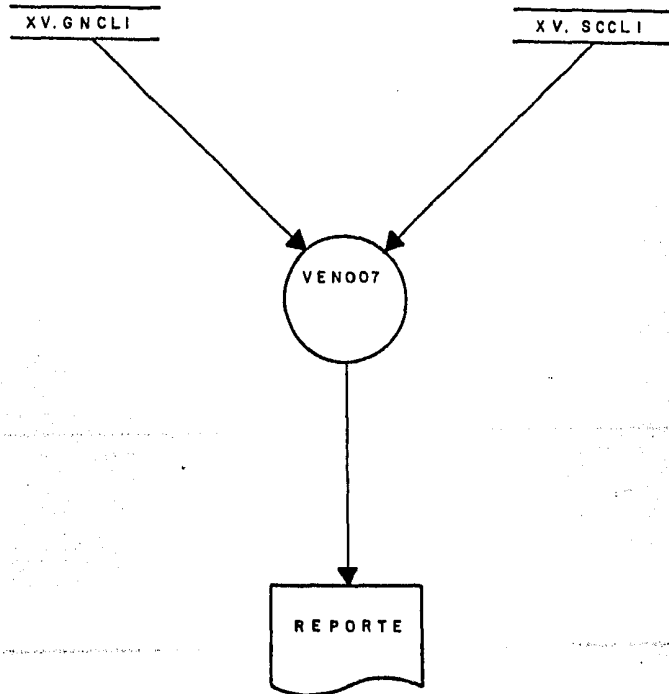

# PROGRAMA DE COBRANZA

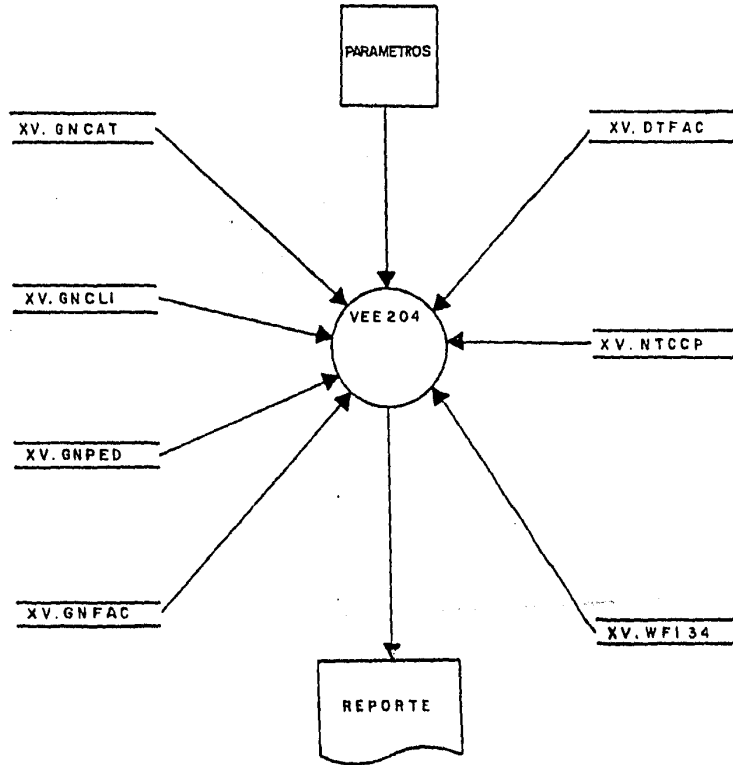

DIARIO DE NOTAS DE CREDITO, CARGO Y PAGARES

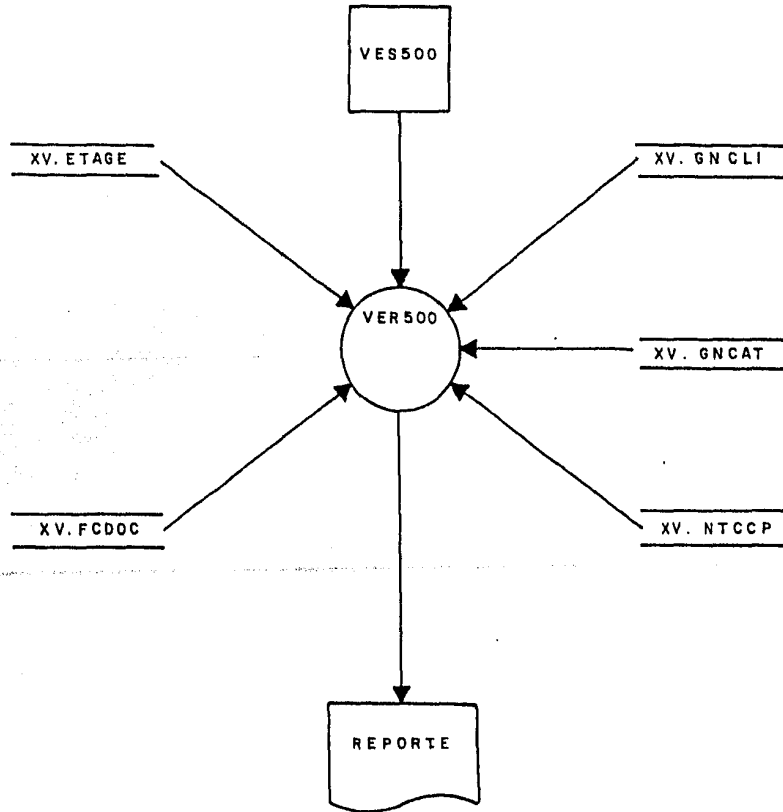



# REPORTE DE ANTIGÜEDAD DE SALDOS

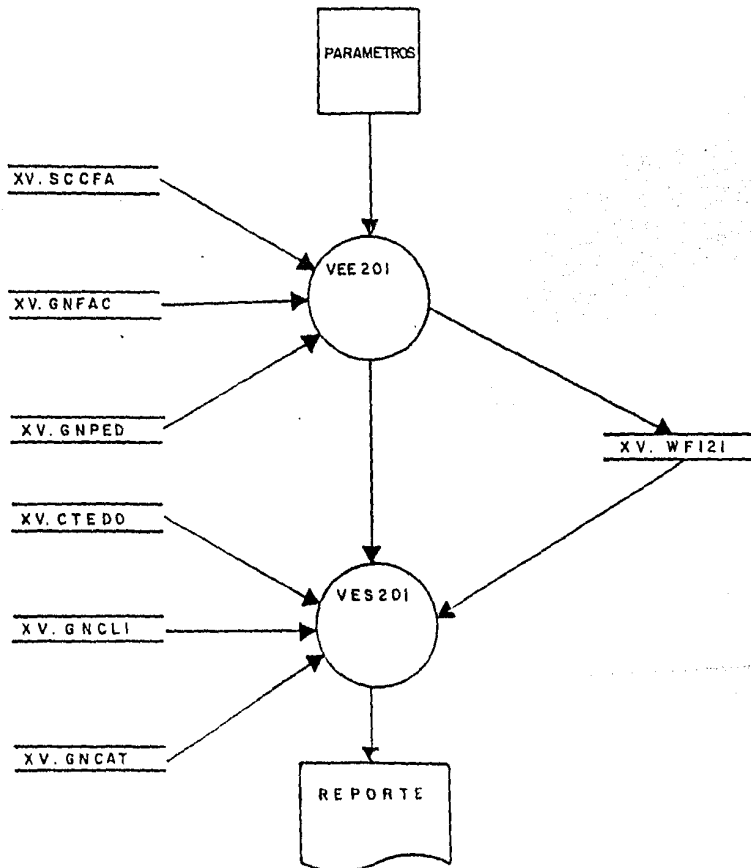

# REPORTE DE ESTADOS DE CUENTA

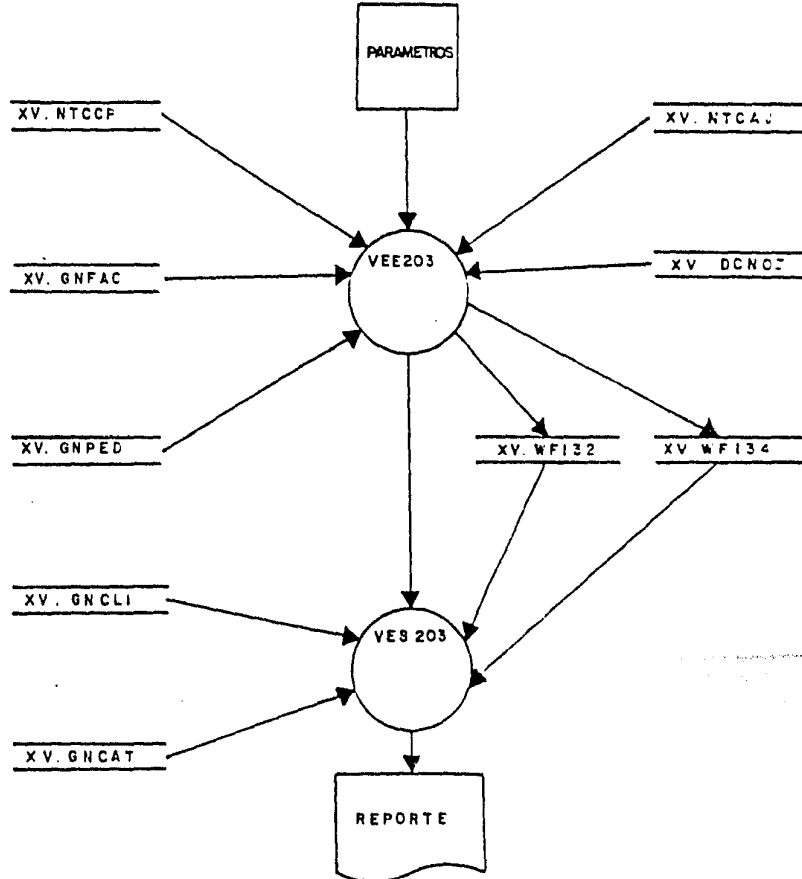

## REPRESENTACION DE LA ESTRUCTURA DE DATOS









## PRODUCTOS DOMESTICOS SOMEX

DISEÑO DE REGISTRO							HOJA :	01
NOMBRE DEL SISTEMA :		ADMINISTRACION DE VENTAS						
ARCHIVO : XV.BNCLI		LONGITUD DE REGISTRO : 324			LONG. LLAVE : 6			
ORGANIZACION : INDEXADA		INICIO DE LA LLAVE : 1						
OBSERVACIONES :		CAT. GENERAL DE CLIENTES.						
SEC.	NOMBRE	LONG.	DE	A	TIPO	DEC	EMP	OBSERVACIONES
10	EMP-CLI	2	1	2	N	0		CLAVE DE EMPRESA.
20	NOCLI-CLI	4	3	6	N	0		NO.DE CUENTA DEL CTE.
30	FECHA-ALTA	6	7	12	N	0		FECHA DE ALTA DEL CTE.
40	FECHA-ULT.	6	13	18	N	0		FECHA ULT. ACT.
50	SECTOR-CLI	2	19	20	N	0		CLAVE DE SECTOR.
60	GPOCOM-CLI	2	21	22	N	0		CVE. DE GPO. DE COMPRA
70	DEP-CLI	2	23	24	N	0		CLAVE DE DEPOSITO.
80	ZUTA-CLI	2	25	26	N	0		CVE. DE ZONA DE VENTA
90	GPOPPT-CLI	2	27	28	N	0		GPO.PREC.PROD.TERN.
100	CLVDPT-CLI	2	29	30	N	0		CVE.DESCTO.PROD.TERN.
110	GPOPREF-CLI	2	31	32	N	0		GPO.PREC.REFACCIONES.
120	CLVDRF-CLI	2	33	34	N	0		GPO.DESCTO.REFACCIONES
130	AGTE-CLI	2	35	36	N	0		CVE. DE AGENTE
140	RAZSOC-CLI	30	37	66	AN	0		RAZON SOCIAL DEL CTE.
150	NOMNEG-CLI	30	67	96	AN	0		NOMBRE DEL NEGOCIO
160	DIRECC-CLI	30	97	126	AN	0		DIRECCION DEL CTE.
170	ZPOST-CLI	2	127	128	N	0		ZONA POSTAL
180	CPOST-CLI	5	129	133	N	0		CODIGO POSTAL
190	ENO-CLI	2	134	135	N	0		CODIGO DEL ESTADO.
200	MUN-CLI	3	136	138	N	0		CVE. DEL MUNICIPIO
210	RFC-CLI	13	139	151	AN	0		CVE. REG.FED.CAUSANTES
220	CIVA-CLI	10	152	161	N	0		CEDULA DE I.V.A.







## PROYECTOS BOLETTUDY SORLEX

DISEÑO DE REGISTRO							HOJA	01
NOMBRE DEL SISTEMA : ADMINISTRACION DE VENTAS								
ARCHIVO : XV,GRUPED		LONGITUD DE REGISTRO : 744			LONG. LLAVE : 12			
ORGANIZACION : INDEXADA				INICIO DE LA LLAVE : 1				
OBSERVACIONES : GENERAL DE PEDIDOS								
SEC.	NOMBRE	LONG.	DE	A	TIPO	DEC	EMP	OBSERVACIONES
10	EMP-PED	2	1	2	N	0		CLAVE DE LA EMPRESA.
11	AÑO-PED	2	3	4	N	0		AÑO DEL PEDIDO
30	NUM-PED	6	5	10	N	0		NUMERO DE PEDIDO.
31	CONT-PED	2	11	12	N	0		CONTADOR: 0= INF. GRAL.
32								01 = SU-PEDIDO.
33	FECSIS-PED	6	13	18	N	0		FECHA DEL SIST. AL MO-
34								MENTO DE LA ALTA.
35	FECACT-PED	6	19	24	N	0		FECHA DE ALTA (AAMMD)
36	NOM-PED	30	25	54	AN			NOMBRE A QUIEN SE VA A
37								HACER LA CONSIGNACION.
38	DIREC-PED	30	55	84	AN			DIRECCION.
39	EDO-PED	2	85	86	N	0		CODIGO DEL ESTADO.
40	MUN-PED	3	87	89	N	0		CVE. DEL MUNICIPIO.
41	NOCTA-PED	4	90	93	N	0		NO. DE CTA. DEL CLIENTE
110	PZO-PED	3	94	96	N	0		PLAZO DE PAGO.
111	BONIF-PED	4	97	100	N	2		% DE BONIFICACION.
112	GPOPT-PED	2	101	102	N	0		GPO. DE PREC. PROD. TERM.
113	GPOPRF-PED	2	103	104	N	0		GPO. PREC. REFACCIONES.
114	SECTOR-PED	2	105	106	N	0		CVE. DE SECTOR.
115	CLVOPT-PED	2	107	108	N	0		CVE. DESCTO. PROD. TERM.
116	CLVPRF-PED	2	109	110	N	0		CVE. DESCTO. REFACCIONES
117	PROM-PED	2	111	112	N	0		CVE. DE PROMOCION.

PRODUCTOS DOMESTICOS SOMEX

DISEÑO DE REGISTRO							HOJA :	02
NOMBRE DEL SISTEMA :		ADMINISTRACION DE VENTAS						
ARCHIVO : XV.GNPFED		LONGITUD DE REGISTRO . 244		LONG. LLAVE : 12				
ORGANIZACION : INDEXADA		INICIO DE LA LLAVE : 1						
OBSERVACIONES :		GENERAL DE PEDIDOS						
SEC.	NOMBRE	LONG.	DE	A	TIPO	DEC	EMP	OBSERVACIONES
118	VIGDPR-PED	6	113	118	N	0		VIG.DESDE DE LA PROM.
119	ARD-NCAJ	2	119	120	N	0		ARD DE LA NOTA DE CAJA
120	NUM-NCAJA	6	121	126	N	0		NO. DE LA NOTA DE CAJA
121	TIPDF-PED	2	127	128	N	0		TIPO DE FLETE.
122	VIAF-PED	20	129	148	AN			VIA DE EMBARQUE.
123	GUIAF-PED	6	149	154	N	0		NO. DE GUIA.
124	AGTE-PED	2	155	156	N	0		CVE. DEL AGENTE.
125	ZVTA-PED	2	157	158	N	0		ZONA DE VENTA.
126	DEPD-PED	2	159	160	N	0		DEPOSITO ORIGEN.
127	DEPS-PED	2	161	162	N	0		DEP. DE SURTIMIENTO.
128	TIPO-PED	1	163	163	AN			TIPO DE PEDIDO.
129	STATUS-PED	1	164	164	N	0		STATUS DEL PEDIDO:
130								0= PEDIDO SURTIBLE,
131								1= BAJA, 2= NO AUTORI-
132								ZADO.
133	UNIP-PED	4	165	168	N	0	P	UNIDADES PEDIDAS
134	IMPP-PED	8	169	176	N	2	P	IMPORTE DE LO PEDIDO.
135	UNIC-PED	4	177	180	N	0	P	UNIDADES CANCELADAS.
136	IMPC-PED	8	181	188	N	2	P	IMP. DE LO CANCELADO.
137	UNIPF-PED	4	189	192	N	0	P	UNIDADES PEDS. DE PROM
138	IMPFP-PED	8	193	200	N	2	P	IMPTE.PED. DE PROM.
139	UNIF-PED	4	201	204	N	0	P	UNIDADES FACTURADAS:



## PRODUCTOS DOMESTICOS SOMEX

DISEÑO DE REGISTRO								HOJA :	01
NOMBRE DEL SISTEMA :								ADMINISTRACION DE VENTAS	
ARCHIVO : XV.DTPED			LONGITUD DE REGISTRO :			92	LONG. LLAVE : 20		
ORGANIZACION : INDEXADA								INICIO DE LA LLAVE : 1	
OBSERVACIONES :								DETALLE DEL PEDIDO.	
SEC.	NOMBRE	LONG.	DE	A	TIPO	DEC	EMP	OBSERVACIONES	
10	EMP-DPED	2	1	2	N	0		CVE. DE LA EMPRESA.	
20	AÑO-DPED	2	3	4	N	0		AÑO DEL PEDIDO.	
30	NUM-DPED	6	5	10	N	0		NUMERO DE PEDIDO.	
40	ART-DPED	10	11	20	AN	0		CODIGO DEL ARTICULO.	
50	TIPO-DPED	1	21	21	A	0		TIPO DE PRODUCTO.	
60	DESCPT-DPE	4	22	25	N	2		% DESCTO. PROD.TERN. O	
70								REFACCIONES.	
80	DESCPP-DPE	4	26	29	N	2		% DESCTO. PRONTO PAGO	
90	DESCES-DPE	4	30	33	N	2		% DESCTO. ESPECIAL.	
100	PREURIT-DP	5	34	38	N	2	P	PRECIO UNITARIO.	
110	CMAN-DPE	5	39	43	N	2	P	CARGO POR MANEJO.	
120	UNIP-DPED	4	44	47	N	0	P	UNIDADES PEDIDAS.	
130	UNIC-DPED	4	48	51	N	0	P	UNIDADES CANCELADAS	
140	UNIFF-DPED	4	52	55	N	0	P	UNIDADES PEDS. DE PROM	
150	UNIF-DPED	4	56	59	N	0	P	UNIDADES FACTURADAS.	
160	IMPF-DPED	7	60	66	N	2	P	IMPTE. DE LO FACTURADO	
164	UNIFF-DPED	4	67	70	N	0	P	UNIDADES FACTS.DE PROM	
165	IMPPF-DPED	7	71	77	N	2	P	IMPTE.FACT.DE PROM.	
170	UNIFD-DPED	4	78	81	N	0	P	UNIDADES FACTS. DEVS.	
180	IMPFD-DPED	7	82	88	N	2	P	IMPTE. DE LO DEVUELTO	
190	BACK-DPED	4	89	92	N	0	P	BACK-ORDER.	



## PRODUCTOS DOMESTICOS SOMEX

DISEÑO DE REGISTRO								HOJA :	01
NOMBRE DEL SISTEMA :								ADMINISTRACION DE VENTAS	
ARCHIVO : XV.NTALM		LONGITUD DE REGISTRO :			02	LONG. LLAVE : 14			
ORGANIZACION : INDEXADA		INICIO DE LA LLAVE : 1							
OBSERVACIONES :								NOTAS DE ALMACEN.	
SEC.	NOMBRE	LONG.	DE	A	TIPO	DEC	EMP	OBSERVACIONES	
10	EMP-NOT	2	1	2	N	0		CUE. DE LA EMPRESA	
20	ARO-NOT	2	3	4	N	0		ARO DE LA NOTA.	
30	DEP-NOT	2	5	6	N	0		DEPOSITO ORIGEN.	
40	TIPD-NOT	2	7	8	N	0		TIPO DE NOTA:	
50								01= PASE A BODEGA,	
60								02= CONSIG.A DEPOSITOS	
70								04= DEVOLUCIONES.	
80								05= DE HOSPITAL	
90								06= A HOSPITAL	
100								07= CONSIG.ENTRE DEFS.	
110								08= OTRAS ENTRADAS	
120								09= OTRAS SALIDAS.	
130	NUM-NOT	6	9	14	N	0		NUMERO DE LA NOTA.	
140	FECHA-SIS	6	15	20	N	0		FECHA-SIST. A LA ALTA.	
150	FECHA-ALTA	6	21	26	N	0		FECHA DE ALTA.	
160	NUM-CONT	2	27	28	N	0	P	NUMERO DE CONTROL.	
170	UNID-NOT	4	29	32	N	0	P	NO. DE UNIDADES.	
180	OBSERV-NOT	30	33	62	AN	0		OBSERVACIONES.	
190	VARIABLE	20	63	82	AN	0		ESTE CPO.TIENE 2 DEFS	
200								PARA LAS DEVOLUCIONES	
210								ESTA FORMADO POR :	
220								NO.CTA.CTE. 4 POS.	



PRODUCTOS DOMESTICOS SOSEX

DISEÑO DE REGISTRO		HOJA : 02	
NOMBRE DEL SISTEMA : ADMINISTRACION DE VENTAS			
ARCHIVO : XV.NTALH		LONGITUD DE REGISTRO : 02	
ORGANIZACION : INDEXADA		INICIO DE LA LLAVE : 1	
OBSERVACIONES : NOTAS DE ALMACEN.			
SEC.	NOMBRE	LONG.	DE A TIPO DEC EMP OBSERVACIONES
230			NO.FACTURA 0 POS.
240			NOTA DE CREDITO 0 P
250			PARA LOS DEMAS MOVtos:
260			DEP.DESTINO 2 POS.
270			NO. DE TALON 6 POS.
280			VIA EMBARQUE 2 POS.
290			NO USADAS 10 POS.
300			



## PRODUCTOS BORRIFICOS 2061 X

DISEÑO DE REGISTRO								HOJA	01
NOMBRE DEL SISTEMA :								ADMINISTRACION DE VENTAS	
ARCHIVO :		XVLETALM			LONGITUD DE REGISTRO :		129	LONG. LLAVE : 23	
ORGANIZACION :		INDEXADA			INICIO DE LA LLAVE :		1		
OBSERVACIONES :								ESTADISTICA DE ALMACEN.	
ISEC.	NOMBRE	LONG.	DE	A	TIPO	DEC	IMP	OBSERVACIONES	
10	EMP-ALM	2	1	2	N	0		CUE. DE LA EMPRESA.	
20	AÑO-ALM	2	3	4	N	0		AÑO DE LA ESTADISTICA.	
30	TIPO-ALM	1	5	5	N	0		TIPO DE ESTADISTICA:	
40								0= GENERAL, 1= ANUAL,	
50								2= MENSUAL, 3= SEMANAL,	
60								4= DIARIO.	
70	MESE-ALM	3	6	8	N	0		NO. DE MES, SEMANA O	
80								DIA.	
90	DEP-ALM	2	9	10	N	0		DEPOSITO.	
100	CLASE-ALM	1	11	11	N	0		CLASE DE ALMACEN:	
110								1= PRODUCTO TERMINADO,	
120								2= RESPALDOS, 3= REFAC	
130	ART-ALM	10	12	21	AN			CODIGO DEL ARTICULO.	
140	UNI-ALM	6	22	27	N	0	P	PROGRAMA.	
150	UNI-ALM	6	28	33	N	0	P	PROGRAMA MODIFICADO	
160	UNI-ALM	6	34	39	N	0	P	MAXIMOS	
170	UNI-ALM	6	40	45	N	0	P	MINIMOS.	
180	UNI-ALM	6	46	51	N	0	P	PUNTO DE RECORDEN.	
190	UNI-ALM	6	52	57	N	0	P	PASE A BOVEDA.	
200	UNI-ALM	6	58	63	N	0	P	ENTRADA POR CONSTG.	
210	UNI-ALM	6	64	69	N	0	P	DEVIACION.	
220	UNI-ALM	6	70	75	N	0	P	OTRAS ENTRADAS.	



## PRODUCTOS DOMESTICOS SOMEX

DISEÑO DE REGISTRO								HOJA : 01
NOMBRE DEL SISTEMA : ADMINISTRACION DE VENTAS								
ARCHIVO : XV.GNFAC		LONGITUD DE REGISTRO : 230			LONG. LLAVE : 10			
ORGANIZACION : INDEXADA		INICIO DE LA LLAVE : 1						
OBSERVACIONES : GENERAL DE FACTURAS								
SEC.	NOMBRE	LONG.	DE	A	TIPO	DEC	EMP	OBSERVACIONES
10	EMP-GFA	2	1	2	N	0		CVE. DE LA EMPRESA.
20	ANO-GFA	2	3	4	N	0		AÑO DE LA FACTURA.
30	NOFAC-GFA	6	5	10	N	0		NUMERO DE FACTURA.
40	MOCLI-GFA	4	11	14	N	0		NO. CTA. DEL CLIENTE.
50	ANOP-GFA	2	15	16	N	0		AÑO DEL PEDIDO.
60	NOFED-GFA	6	17	22	N	0		NUMERO DE PEDIDO.
70	FREG-GFA	6	23	28	N	0		FECHA DE REGISTRO.
80	FEMI-GFA	6	29	34	N	0		FECHA DE EMISION.
90	FREF-GFA	6	35	40	N	0		FECHA-REPROGRAMACION.
100	SECTOR-GFA	2	41	42	N	0		CVE. DEL SECTOR.
110	GPODPT-GFA	2	43	44	N	0		GPO.DESCTO.PROD.TERM.
120	GPODIF-GFA	2	45	46	N	0		GPO.DESCTO.REFACCIONES
130	BONIF-GFA	4	47	50	N	2		% DE BONIFICACION.
140	GPOPPT-GFA	2	51	52	N	0		GPO.PRECIO PROD.TERM.
150	GPOPRF-GFA	2	53	54	N	0		GPO.PRECIO REFACCIONES
160	PRON-GFA	2	55	56	N	0		CVE. DE PROMOCION.
170	VIGDP-GFA	6	57	62	N	0		VIG.DESDE DE LA PRON.
180	FIVA-GFA	4	63	66	N	2		% DE I.V.A.
190	DEPD-GFA	2	67	68	N	0		DEPOSITO ORIGEN.
200	DEPS-GFA	2	69	70	N	0		DEP. DE SURTIIMIENTO.
210	DEPR-GFA	2	71	72	AN	0		DEP.DE REPROGRAMACION.
220	ACTE-GFA	2	73	74	N	0		CVE. DEL AGENTE.

## PRODUCTOS DOMESTICOS SIMEX

DISEÑO DE REGISTRO							HOJA :	02
NOMBRE DEL SISTEMA : ADMINISTRACION DE VENTAS								
ARCHIVO : XV.00FAC			LONGITUD DE REGISTRO : 230			LONG. LLAVE : 10		
ORGANIZACION : JUREXADA			JUICIO DE LA LLAVE : 1					
OBSERVACIONES : GENERAL DE FACTURAS								
(SEC.)	NOMBRE	LONG.	DE	A	TIPO	DEC	FMP	OBSERVACIONES
130	AGIER-GFA	2	75	76	N	0		CVE. DEL AGTE. EN REPROG
140	MONED-GFA	8	77	84	N	0		NO. DE NOTA DE CREDITO
150	CAJAS-GFA	8	85	92	N	0		NO. DE NOTA DE CAJA.
160	PAGARE-GFA	8	93	100	N	0		NO. DE PAGARE.
170	UNIFAC-GFA	4	101	104	N	0	P	UNIDADES FACTURADAS.
180	IMPACT-GFA	6	105	112	N	2	P	IMPORTE DE LO FACT.
190	UNIFF-GFA	4	113	116	N	0	P	UNIDADES FACTS. DE PROM
200	IMPFF-GFA	8	117	124	N	2	P	IMPTE. FACT. DE PROM.
210	UNIDAV-GFA	4	125	128	N	0	P	UNIDADES DEVUELTAS.
220	DESCRO-GFA	8	129	136	N	2	P	DESCTO. DE PROMOCION.
230	DESCG-GFA	7	137	143	N	2	P	DESCTO. DE GRUPO (PROP
240								TERN. Y/O REFACC.).
250	DESCP-GFA	7	144	150	N	2	P	DESCTO. DE FRONTO PAGO.
260	DESCE-GFA	7	151	157	N	2	P	DESCTO. ESPECIAL.
270	DESCR-GFA	7	158	164	N	2	P	DESCTO. POR MONIF.
280	DESCM-GFA	7	165	171	N	2	P	CARGO POR MANEJO.
290	DESCI-GFA	7	172	178	N	2	P	IMPTE. DEL IVA.
300	DESCR-GFA	7	179	185	N	2	P	CREDITOS POR DEV.
310	DESCR-GFA	7	186	192	N	2	P	OTROS CREDITOS.
320	DESCR-GFA	7	193	199	N	2	P	CARGO X INTERESES HOR.
330	DESCR-GFA	7	200	206	N	2	P	OTROS CARGOS.
340	DESCR-GFA	8	207	214	N	2	P	IMPTE. DEL PAGARE.







## PRODUCTOS DOMESTICOS SONEX

DISEÑO DE REGISTRO							HOJA :	01
NOMBRE DEL SISTEMA : ADMINISTRACION DE VENTAS								
ARCHIVO : XV.GFACR		LONGITUD DE REGISTRO : 323			LONG. LLAVE : 12			
ORGANIZACION : INDEXADA		INICIO DE LA LLAVE : 1						
OBSERVACIONES : GRAL. DE FACTURAS-REMISION								
SEC.	NOMBRE	LONG.	DE	A	TIPO	DEC	ENP	OBSERVACIONES
10	EMP-GFR	2	1	2	N	0		CLAVE DE LA EMPRESA
20	FAC-GFR	8	3	10	N	0		NUMERO DE FACTURA
30	CONT-GFR	2	11	12	N	0		TIPO DE REGISTRO
40	FECHA-SIS	6	13	18	N	0		FECHA DE ULT. ACT.
50	FECHA-ALTA	6	19	24	N	0		FECHA DE ALTA
60	FECHA-EMI	6	25	30	N	0		FECHA DE EMISION
70	CTA-GFR	4	31	34	N	0		NUMERO DE CUENTA
80	NOM-GFR	30	35	64	AN			NOMBRE DEL CLIENTE
90	DIR-GFR	30	65	94	AN			DIRECCION DEL CLIENTE
100	EGO-GFR	2	95	96	N	0		ESTADO (POBLACION).
110	MUN-GFR	3	97	99	N	0		CVE. DE MUNICIPIO.
120	SECTOR-GFR	2	100	101	N	0		CVE. DE SECTOR.
130	PIVA-GFR	4	102	105	N	2		% DE I.V.A.
140	BONIF-GFR	4	106	109	N	2		% DE BONIFICACION.
150	GFOPPT-GFR	2	110	111	N	0		GPO.PREC. PROD.TERM.
160	CLVDPT-GFR	2	112	113	N	0		CVE.DESCTO.PROD.TERM.
170	GFOPRF-GFR	2	114	115	N	0		GPO.PREC.REFACCIONES.
180	CLVDRF-GFR	2	116	117	N	0		CVE.DESCTO.REFACCIONES
190	PRON-GFR	2	118	119	N	0		CVE. DE PROMOCION.
200	VIGDI-GFR	6	120	125	N	0		VIG.DESDE DE LA PROM.
210	NDAJA-GFR	6	126	133	N	0		NUMERO DE NOTA DE CARGA
220	TIIDF-GFR	2	134	135	N	0		TIPO DE FIETE.

## PRODUCTOS DOMESTICOS SUREX

DISEÑO DE REGISTRO							HOJA :	02
NOMBRE DEL SISTEMA : ADMINISTRACION DE VENTAS								
ARCHIVO : XV.GFACR			LONGITUD DE REGISTRO : 323			LONG. LLAVE : 12		
ORGANIZACION : INDEXADA			INICIO DE LA LLAVE : 1					
OBSERVACIONES : GRAL. DE FACTURAS-REMISION								
ISEC.	NOMBRE	LONG.	DE	A	TIPO	DEC	IMP	OBSERVACIONES
230	VIAE-GFR	20	136	155	AN			VIA DE EMBARQUE.
240	GUIA-GFR	6	156	161	N	0		NUMERO DE GUIA.
250	AGTE-GFR	2	162	163	N	0		CVE. DEL AGENTE.
260	AGTEC-GFR	2	164	165	N	0		CVE. AGTE. DE COMRAZA.
270	ZONA-GFR	2	166	167	N	0		ZONA DE VENTA.
280	DEPO-GFR	2	168	169	N	0		DEPOSITO ORIGEN.
290	DEPS-GFR	2	170	171	N	0		DEP. DE SURTIMIENTO.
300	DEPR-GFR	2	172	173	N	0		DEP. DE REPROGRAMACION
310	NCRED-GFR	8	174	181	N	0		NO. DE NOTA DE CREDITO.
320	INFAG-GFR	8	182	189	N	0		NUMERO DE PAGARE.
330	INFAC-GFR	8	190	197	N	0		NO. DE LA FACT. GRAL.
340	UNIF-GFR	4	198	201	N	0	P	UNIDADES FACTURADAS
350	IMPFA-GFR	8	202	209	N	0	P	IMPORTE FACTURADO
360	UNIDEV-GFR	4	210	213	N	0	P	UNIDADES DEVUELTAS
370	DEPRON-GFR	8	214	221	N	2	P	DESCUENTO DE PROMOCION
380	DEPGO-GFR	7	222	228	N	0		DESCUENTO DE GRUPO
390	DEPT-GFR	7	229	235	N	2	P	DESCTO. POR PRONTO PAGO
400	DESP-GFR	7	236	242	N	2	P	DESCUENTO ESPECIAL
410	DEPON-GFR	7	243	249	N	2	P	DESC. POR BONIFICACION
420	CMAN-GFR	7	250	256	N	2	P	CARGO POR MANEJO
430	IYA-GFR	7	257	263	N	2	P	CARGO POR IVA
440	CRDEV-GFR	7	264	270	N	2	P	CREDITO POR DEVOLUCION



## PRODUCTOS DOMESTICOS SOMEX

DISEÑO DE REGISTRO								HOJA :	03
NOMBRE DEL SISTEMA :								ADMINISTRACION DE VENTAS	
ARCHIVO : XV.GFACR			LONGITUD DE REGISTRO :			323	LONG. LLAVE : 12		
ORGANIZACION : INDEXADA			INICIO DE LA LLAVE :			1			
OBSERVACIONES :								GRAL. DE FACTURAS-REVISION	
SEC.	NOMBRE	LONG.	DE	A	TIPO	DEC	EMP	OBSERVACIONES	
450	CROTR-GFR	7	271	277	N	2	P	OTROS CREDITOS	
460	CAINTH-GFR	7	278	284	N	2	P	CAR.X INTS.MORATORIOS.	
470	CAOTR-GFR	7	285	291	N	2	P	OTROS CARGOS	
480	IPA-GFR	8	292	299	N	2	P	INTERESES DEL PAGARE	
490	PAG-GFR	8	300	307	N	2	P	IMPORTE DE LO PAGADO	
500	CHDEV-GFR	7	308	314	N	2	P	IMP. DE LOS CHEQ. DEV.	
510	SALDU-GFR	8	315	322	N	2	P	SALDO DE LA FACTURA	
520	STATUS	1	323	323	N	0		STATUS:0=FAC.OK,1=BAJA	
530								2=INCLUIDA EN FAC.GRAL	
540								NOTA:	
550								CON CONT.= ZEROS	
560								LA DEF.ANT.ES LA	
570								ES LA USADA, CON	
580								01 SE TIENE UN	
590								CAMPO DE 200 POS	
600								PARA COMENTARIO,	
610								Y 111 NO USADAS.	







## PRODUCTOS DOMESTICOS SOMEX

DISEÑO DE REGISTRO								HOJA :	01
NOMBRE DEL SISTEMA : ADMINISTRACION DE VENTAS									
ARCHIVO : XV.SLELT			LONGITUD DE REGISTRO : 279				LONG. LLAVE : 10		
ORGANIZACION : INDEXADA			TRICIO DE LA LLAVE : 1						
OBSERVACIONES : ARCH. DE SALDOS DEL CTE.									
SEC.	NOMBRE	LONG.	DE	A	TIPO	DEC	EMP	OBSERVACIONES	
10	EMP-SAL	2	1	2	N	0		CLAVE DE LA EMPRESA	
20	DI-CTA-SAL	4	3	6	N	0		NUM. DE CTA. DEL CLIENTE	
30	AÑO-SAL	2	7	8	N	0		AÑO DE LOS SALDOS	
40	MES-SAL	2	9	10	N	0		MES DE LOS SALDOS	
50	LCRED-SAL	8	11	18	N	2	P	LIMITE DE CREDITO	
60	ANTICI-SAL	8	19	26	N	2	F	ANTICIPO	
70	AMORTI-SAL	8	27	34	N	2	F	AMORTIZADO	
80	COTOR-SAL	8	35	42	N	2	F	CREDITO OTORGADO	
90	C-DIS-SAL	8	43	50	N	2	P	CREDITO DISPONIBLE	
100	UNIDAD-SAL	5	51	55	N	0	P	UNIDADES PEDIDAS	
110	IMPED-SAL	8	56	63	N	2	P	IMPORTE PEDIDO	
120	UNICAN-SAL	5	64	68	N	0	P	UNIDADES CANCELADAS	
130	IMP CAN-SAL	8	69	76	N	2	P	IMPORTE CANCELADO	
140	UFACCO-SAL	5	77	81	N	0	P	UNIDS. FACT. DE CONTADO	
150	IFACCO-SAL	8	82	89	N	2	P	IMP. FACT. DE CONTADO	
160	UFACCR-SAL	5	90	94	N	0	P	UNIDS. FACT. A CREDITO	
170	IFACCR-SAL	8	95	102	N	2	P	IMP. FACT. A CREDITO	
180	UFACPR-SAL	5	103	107	N	0	P	UNIDS. FACT. DE PROM.	
190	IFACPR-SAL	8	108	115	N	2	P	IMP. FAC. DE PROMOCION	
200	UNIDU-SAL	5	116	120	N	0	P	UNIDADES, DEVUELTAS	
210	IMPDU-SAL	8	121	128	N	2	P	IMP. DEVUELTO	
220	DEPRO-SAL	8	129	136	N	2	F	IMP. DESCTO. PROMOCION	



## PRODUCTOS DOMESTICOS SOLEX

DISEÑO DE REGISTRO							HOJA :	02
NOMBRE DEL SISTEMA :		ADMINISTRACION DE VENTAS						
ARCHIVO : XV.SLCLI		LONGITUD DE REGISTRO : 279			LONG. LLAVE : 10			
ORGANIZACION : INDEXADA		INICIO DE LA LLAVE : 1						
OBSERVACIONES :		ARCH. DE SALDOS DEL CTE.						
SEC.	NOMBRE	LONG.	DE	A	TIPO	DEC	IMP	OBSERVACIONES
230	DGPOP-SAL	7	137	143	N	2	P	IMP.DESCTO.GPO.PRECIO
240	DPP-SAL	7	144	150	N	2	P	IMP.DESCTO.PRONTO PAGO
250	DPRON-SAL	7	151	157	N	2	P	IMP.DESCTO.PRONOCION
260	DEONI-SAL	7	158	164	N	2	P	IMP.DESCTO. POR MONIF.
270	DECCON-SAL	8	165	172	N	2	P	DESC. COMPRAS CONTADO
280	CXRIANE-SAL	7	173	179	N	2	P	CARGO POR MANEJO
290	IVA-SAL	7	180	186	N	2	P	IMPORTE DE IVA
300	CCOCCON-SAL	8	187	194	N	2	P	CARGOS DE CONTADO
310	CNEDEV-SAL	8	195	202	N	2	P	CREDITO POR DEVOLUCION
320	OTCREC-SAL	7	203	209	N	2	P	OTROS CREDITOS
340	C-X-IM-SAL	7	210	216	N	2	P	CGOS.X INT.MORATORIOS
350	OTROSC-SAL	7	217	223	N	2	P	OTROS CARGOS
360	NUMPAG-SAL	3	224	226	N	0	P	NUMERO DEL PAGARE
370	IMPAG-SAL	8	227	234	N	2	P	IMPORTE DEL PAGARE
380	INTPAG-SAL	8	235	242	N	2	P	INTERESES DEL PAGARE
390	PAGCON-SAL	8	243	250	N	2	P	PAGADO DE CONTADO
400	PAGCRE-SAL	8	251	259	N	2	P	PAGADO A CREDITO
410	NUMEQD-SAL	3	259	263	N	0	P	NUM. DE CHEQUES DEVS.
420	CHEQD-SAL	8	264	271	N	2	P	IMP.DE CHEQS.DEVUELTO
430	SALDO-SAL	8	272	279	N	2	P	SALDO DEL CLIENTE

## OBJETOS DOMESTICOS SIMEX

NÚMERO DE REGISTRO							HOJA :		01
HOMBRE DEL SISTEMA : ADMINISTRACION DE VENTAS									
ANCHUR : 20 DÍG. DEC.			LONGITUD DE REGISTRO : 126				LONG. LLAVE : 24		
OCCUPACION : INDETERMINADA			PRINCIPIO DE LA LLAVE : 1						
DESCRIPCIONES : ESTADISTICA DE CLIENTES.									
SEC.	HOMBRE	LONG.	DE	A	TIPO	DEC	EM	OBSERVACIONES	
10	EMP-ECL	2	1	2	N	0		CVC. DE LA EMPRESA.	
20	RODIA-ECL	4	3	6	N	0		NO. CIA. DEL CLIENTE.	
30	DEPO-ECL	2	7	8	N	0		DEPOSITO ORIGEN.	
40	AÑO-ECL	2	9	10	N	0		AÑO DE LA ESTADISTICA.	
50	MES-ECL	2	11	12	N	0		MES DE LA ESTADISTICA.	
60	TIP-ECL	1	13	13	N	0		TIPO DE ESTADISTICA:	
70								1= PROD.TERMINADO.	
80								2= REFACCIONES.	
90								3= CARTERA.	
100	DEF-ECL	10	14	23	AN	0		CVC. ARTICULO. EN CASO	
110								DE SER CARTERA SE DEF.	
120								COMO:	
130								DEF. ORIGEN 2 POS.	
140								DEF. REUD. 2 POS.	
150								NO USADAS 6 POS.	
160	CLAS-ECL	1	24	24	N	0		CLASE DE MOVTO.:	
170								1= VENTAS DE CRED.	
180								2= VENTAS DE CONT.	
190								3= DEVOLUCIONES.	
200	UNID-ECL	5	25	29	N	0	P	UNIDADES MEDIDAS.	
210	IMP-ECL	8	30	37	N	2	P	IMPTE. DE LO MEDIDO.	
220	INDIC-ECL	5	38	42	N	0	P	UNIDADES CANCELADAS.	

## PRODUCTOS DOMESTICOS COMEX

DISEÑO DE REGISTRO								HOJA :	02
NOMBRE DEL SISTEMA : ADMINISTRACION DE VENTAS									
ARCHIVO : XV.ETCL			LONGITUD DE REGISTRO : 126			LONG. LLAVE : 24			
ORGANIZACION : INDEXADA			INICIO DE LA LLAVE : 1						
OBSERVACIONES : ESTADISTICA DE CLIENTES.									
SEC.	NOMBRE	LONG.	DE	A	TIPO	DEC	EMP	OBSERVACIONES	
230	IMPQ-ECL	8	43	50	N	2	P	IMPTE. DE LO CANCELADO	
240	IMIF-ECL	5	51	55	N	0	P	UNIDADES FACTURADAS.	
250	IMPF-ECL	8	56	63	N	2	P	IMPTE. DE LO FACTURADO	
260	IMIFP-ECL	5	64	68	N	0	P	UNIDADES FACTS. DE PROM	
270	IMFPP-ECL	8	69	76	N	2	P	IMPTE. DE LO FACT. PROM	
280	DPROM-ECL	8	77	84	N	2	P	DESCTO. DE PROMOCION.	
290	DPFG-ECL	7	85	91	N	2	P	DESCTO. PROD. T O REFACC	
300	DPT-ECL	7	92	98	N	2	P	DESCTO. PRONTO PAGO.	
310	DESP-ECL	7	99	105	N	2	P	DESCTO. ESPECIAL.	
320	DRON-ECL	7	106	112	N	2	P	DESCTO. POR BONIF.	
330	CMAN-ECL	7	113	119	N	2	P	CARGO POR MANEJO.	
340	IVA-ECL	7	120	126	N	2	P	IMPTE. DEL IVA.	
380								NOTA:	
390								EN CASO DE CARTERA	
400								SE DEFINE EL RED. A --	
410								PARTIR DE IMIF-ECL	
420								COMO:	
430								CRED. X DEVS. 0/2/P	
440								OTR. CRED. DEV. 0/2/P	
450								OTROS CRED. 7/2/P	
460								CAR. INT. MORAT. 7/2/P	
470								OTROS CARGOS 7/2/P	

## PRODUCTOS DOMESTICOS SOMEX

DISEÑO DE REGISTRO		HOJA :		03				
NOMBRE DEL SISTEMA :		ADMINISTRACION DE VENTAS						
ARCHIVO : XV.EICLY		LONGITUD DE REGISTRO :		126				
ORGANIZACION : INDEXADA		INICIO DE LA LLAVE :		1				
OBSERVACIONES :		ESTADISTICA DE CLIENTES.						
SEC.	NOMBRE	LONG.	DE	A	TIPO	DEC	EMP	OBSERVACIONES
480								IMPTE.PAGARE 0/2/P
490								INTS.PAGARE 0/2/P
500								PAGADO CONT. 0/2/P
510								PAGADO CRED. 0/2/P
520								SALDO 0/2/P
530								NO USADAS 25 POS.
540								DONDE X/Y/Z :
550								X= LONG. DEL CFO.
560								Y= NO. DE DECIMALES
570								Z= EMPACADO O NO.

## PRODUCTOS DOMESTICOS SOMEX

DISEÑO DE REGISTRO							HOJA :	01
NOMBRE DEL SISTEMA :							ADMINISTRACION DE VENTAS	
ARCHIVO : XV.ETVEN			LONGITUD DE REGISTRO :			126	LONG. LLAVE :	24
ORGANIZACION : INDEXADA			INICIO DE LA LLAVE :			1		
OBSERVACIONES :							ESTADISTICA DE VENTAS	
SEC.	NOBRE	LONG.	DE	A	TIPO	DEC	EMP	OBSERVACIONES
10	EMP-EV	2	1	2	N	0		CLAVE DE LA EMPRESA
20	AÑO-EV	2	3	4	N	0		AÑO DE ESTADISTICA
30	TIPO-EV	1	5	5	A	0		0=GRAL., 1=ANUAL, 2=SEMI-ANUAL, 3=SEMANAL, 4=DIA-RIO.
40								
50								
60	MES-SEM-CV	3	6	8	N	0		MES, SEMANA O DIA A QUE CORRESPONDE.
70								
80	DEPB-EV	2	9	10	N	0		DEPOSITO
90	ZONA-EV	2	11	12	N	0		ZONA DE VENTA
100	TIPO-E-EV	1	13	13	N	0		TIPO DE ESTADISTICA :
110								1.- PRODUCTO TERMINADO
120								2.- REFACCIONES
130								3.- CARTERA
140	ARTI-EV	10	14	23	AN	0		CVE. DE ARTICULO, SI ES CARTERA DE DEP. COMD :
150								DEPO. ORIGEN: 3 POSTC.
160								DEPO. DE REUD: 2 POSTC.
170								6 POSTC. NO USADAS.
180								
190	CLASE-N-EV	1	24	24	N	0		CLASE DE MOVIMIENTO :
200								1.- VENTAS DE CREDITO
210								2.- VENTAS DE CONTADO
220								3.- DEVOLUCIONES

## PRODUCTOS DOMESTICOS SONEX

DISEÑO DE REGISTRO								HOJA :	02
NOMBRE DEL SISTEMA : ADMINISTRACION DE VENTAS									
ARCHIVO : X01EVEN			LONGITUD DE REGISTRO : 126			LONG. LLAVE : 24			
ORGANIZACION : IMPEXADA   INICIO DE LA LLAVE : 1									
OBSERVACIONES : ESTADISTICA DE VENTAS									
SEC.	NOMBRE	LONG.	DE	A	TIPO	DEC	EMP	OBSERVACIONES	
240	UNI-PED-EV	5	25	29	N	0	P	UNIDADES PEDIDAS	
250	IMP-PED-EV	8	30	37	N	2	P	IMPORTE DEL PEDIDO	
260	UNI-CAN-EV	5	38	42	N	0	P	UNIDADES CANCELADAS	
270	IMP-CAN-EV	8	43	50	N	2	P	IMPORTE CANCELADO	
280	UNI-FAC-EV	5	51	55	N	0	P	UNIDADES FACTURADAS	
281	IMP-FAC-EV	8	56	63	N	2	P	IMPORTE FACTURADO	
282	UNI-PP-EV	5	64	68	N	0	P	UNIDADES, FACT. DE PROM.	
283	IMP-PP-EV	8	69	76	N	2	P	IMP.FACT.DE PROMOCION	
284	DFROM-EV	8	77	84	N	2	P	IMP.DESC.DE PROMOCION	
285	DGPOP-EV	7	85	91	N	2	P	IMP.DESC.GPD.DE PRECIO	
286	DPP-EV	7	92	98	N	2	P	IMP.DESC.X PRONTO PAGO	
287	DESP-EV	7	99	105	N	2	P	IMP. DESCTO. ESPECIAL	
288	DBON-EV	7	106	112	N	2	P	IMP. DESC. X BONIFIC.	
289	CHAN-EV	7	113	119	N	2	P	IMP. CARGO POR MANEJO	
290	IVA-EV	7	120	126	N	2	P	IMP.CORRESP. AL IVA	
291								NOTA: EN CASO DE CARTE-	
292								RA SE DEFINE A PARTIR	
293								DE UNI-PED-EV, COMO :	
294								CRED.DEVUELTO - 0/2/P	
295								OTR-CRED-X-DEV- 0/2/P	
296								OTROS CRED. - 7/2/P	
297								CGOS.X INT.MOR- 7/2/P	



## PRODUCTOS DOMESTICOS SOMEX

DISEÑO DE REGISTRO								HOJA :	01
NOMBRE DEL SISTEMA : ADMINISTRACION DE VENTAS									
ARCHIVO : XV.ETAGE			LONGITUD DE REGISTRO : 102				LONG. LLAVE : 21		
ORGANIZACION : INDEXADA   INICIO DE LA LLAVE : 1									
OBSERVACIONES : ESTADISTICA DE AGENTES.									
SEC.	NOMBRE	LONG.	DE	A	TIPO	DEC	EMP	OBSERVACIONES	
10	EMP-EAG	2	1	2	N	0		CVE. DE LA EMPRESA.	
20	AGTE-EAG	2	3	4	N	0		CVE. DEL AGENTE.	
30	DEP-EAG	2	5	6	N	0		DEPOSITO ORIGEN.	
40	AÑO-EAG	2	7	8	N	0		AÑO DE LA ESTADISTICA.	
50	MES-EAG	2	9	10	N	0		MES DE LA ESTADISTICA.	
60	CLASE-EAG	1	11	11	N	0		CLASE DE MOVTO.:	
70								1= PROD.TERMINADO.	
80								2= REFACCIONES.	
90								3= CARTERA.	
100	ART-EAG	10	12	21	AN			CVE. DEL ARTICULO.	
110								EN EL CASO DE CARTERA	
120								SE DEFINE COMO:	
130								DEP.ORIGEN 2 POS.	
140								DEP.REUBICACION 2 P	
150								NO USADAS 6 POS.	
160	UNIP-EAG	5	22	26	N	0	P	UNIDADES PEDIDAS.	
170	IMPP-EAG	8	27	34	N	2	P	IMPTC. DE LO PEDIDO.	
180	UNIC-EAG	5	35	39	N	0	P	UNIDADES CANCELADAS.	
190	INFC-EAG	8	40	47	N	2	P	IMPTC. DE LO CANCELADO	
200	UNIC-EAG	5	48	52	N	0	P	UNIDADES FACTS.DE CONT	
210	INFC-EAG	8	53	60	N	2	P	IMPTC.DE LO FACT.COMI.	
220	UNIFCR-EAG	5	61	65	N	0	P	UNIDADES FACTS.CREDITO	







## PRODUCTOS DOMESTICOS SUREX

D I S C R I P C I O N D E R E G I S T R O								HOJA	01
NOMBRE DEL SISTEMA :								ADMINISTRACION DE VENTAS	
ARCHIVO :		XU.NICEP		LONGITUD DE REGISTRO :		170		LONG. LLAVE : 11	
ORGANIZACION :		INDEXADA		INICIO DE LA LLAVE :		1			
OBSERVACIONES :								NOT.CRED., CARGO Y PAGARES	
SEC.	NOMBRE	LONG.	DE	A	TIPO	DEC	INF	OBSERVACIONES	
10	IMP-NOT	2	1	2	N	0		CUE. DE LA EMPRESA	
20	TIPO-NOT	1	3	3	N	0		TIPO DE DOCUMENTO:	
30								1.- NOTA DE CREDITO	
40								2.- NOTA DE CARGO	
50								3.- PAGARE	
60	ANO-NOT	2	4	5	N	0		ANO DE LA NOTA	
70	NUM-NOT	6	6	11	N	0		NUMERO DE LA NOTA	
80	FECHA1-NOT	6	12	17	N	0		FECHA DE ALTA	
90	FECHA2-NOT	6	18	23	N	0		FECHA DE ULTIMA ACT.	
100	FECHA3-NOT	6	24	29	N	0		FECHA DE EMISION	
110	FECHA4-NOT	6	30	35	N	0		FECHA DE RE-EMISION	
120	FECHA5-NOT	6	36	41	N	0		FECHA REPROGRAMACION	
130								NOTA:	
140								SE REDEFINE A PARTIR	
150								DE FECHA1-NOT COMO:	
160								CONSECUTIVO 6 POS.	
170								NO USADAS 24 POS.	
180	CTACLI-NOT	4	42	45	N	0		NO. DE CTA. DEL CLIENTE	
190	DEPO-NOT	2	46	47	N	0		DEPOSITO ORIGEN	
200	DEPR-NOT	2	48	49	N	0		DEP. DE RECONICACION	
210	ZONA-NOT	2	50	51	N	0		ZONA DE VENTA	
220	CUE-NOT	2	52	53	N	0		TIPO DE DOCUMENTO:	

## PRODUCTOS DOMESTICOS SOREX

DISEÑO DE REGISTRO							HOJA :	02
NOMBRE DEL SISTEMA : ADMINISTRACION DE VENTAS								
ARCHIVO : XV.NICOP			LONGITUD DE REGISTRO : 170			LONG. LLAVE : 11		
ORGANIZACION : INDEXADA			INICIO DE LA LLAVE : 1					
OBSERVACIONES : NOT.CRED., CARGO Y PAGARES								
SEC.	NOMBRE	LONG.	DE	A	TIPO	DEC	EMP	OBSERVACIONES
230								SE USAN LAS MISMAS
240								CVE.S. QUE EN EL ARCH
250								XV.DCNOT
260	AÑO-NOT	2	54	55	N	0		AÑO DEL DOCUMENTO
270	NUM-NOT	6	56	61	N	0		NUMERO DEL DOCUMENTO
280	CVEK-NOT	2	62	63	N	0		CVE. DOCTO. REFERENCIA.
290	AÑO0K-NOT	2	64	65	N	0		AÑO DEL DOCTO. DE REF.
300	NUMR-NOT	6	66	71	N	0		NUM. DEL DOCTO. DE REF.
310	DEPOR-NOT	2	72	73	N	0		DEP. REF. (EN DEVOLUC.)
320	AGTE-NOT	2	74	75	N	0		CVE. DEL AGENTE
330	AGTER-NOT	2	76	77	N	0		CVE. AGTE. REUBICACION
340	OBSERV-NOT	40	78	117	AN			OBSERVACIONES
350	NCRED-NOT	8	118	125	N	0		NO. NOTA DE CREDITO
360	NPAGA-NOT	8	126	133	N	0		NO. DE PAGARE.
370								EN EL CASO DE PAGA-
380								RES, ESTE CAMPO SE RE-
390								DEFINIR COMO.
400								IMP. DEL PAGARE 0/2/P
410	INPN-NOT	8	134	141	N	2	P	IMPORTE DE LA NOTA
420	INPC-NOT	8	142	149	N	2	P	IMPORTE DE CREDITOS.
430	INT-NOT	8	150	157	N	2	P	IMPORTE DE INTERESES
440	INFP-NOT	8	158	165	N	2	P	IMPORTE DE LO PAGADO



## PRODUCTOS DOMESTICOS SOMEX

DISEÑO DE REGISTRO								HORA :	01
NOMBRE DEL SISTEMA : ADMINISTRACION DE VENTAS									
ARCHIVO : XV.RPDOC		LONGITUD DE REGISTRO : 62				LONG. LLAVE : 18			
ORGANIZACION : INDEXADA		INICIO DE LA LLAVE : 1							
OBSERVACIONES : REPORTE DE COBRANZA									
ISCC.	NOMBRE	LONG.	DE	A	TIPO	DEC	EMP	OBSERVACIONES	
10	ENP-DOC	2	1	2	N	0		CVE. DE LA EMPRESA.	
20	ARO-DOC	2	3	4	N	0		ARO DEL REPORTE DE COD	
25	DEP-DOC	2	5	6	N	0		DEPOSITO DE CORRO.	
26	NUMREP-DOC	6	7	12	N	0		NO. DEL REPORTE DE COD	
40	NOTA-DOC	6	13	18	N	0		NO. DE NOTA DE CAJA	
42								SI NOTA-DOC = CEROS SE	
43								TRATA DE REG. DE INF.	
44								ORAL. DE REP. DE COD.	
50	FEC1-DOC	6	19	24	N	0		FECHA DEL SISTEMA	
60	FEC2-DOC	6	25	30	N	0		FECHA DE ALTA	
70	FEC3-DOC	6	31	36	N	0		FECHA DE EMISION	
80	FEC4-DOC	6	37	42	N	0		FECHA DE RE-EMISION	
90	FEC5-DOC	6	43	48	N	0		FECHA DE PROGRAMACION	
100	IMPR-DOC	8	49	56	N	2	P	IMPR. TOTAL COBRADO	
110	MOV-DOC	3	57	59	N	0		TOTAL DE MOVIMIENTOS.	
120	AGTE-DOC	2	60	61	N	0		CVE. DEL AGENTE.	
130	STATUS-DOC	1	62	62	N	0		STATUS :	
131								0.- GENERADA	
132								1.- BAJA SIN EMITIR	
133								2.- EMITIDA	
134								3.- BAJA EMITIDA	
140								REDEFINICION DEL REG.	

## MODIFICAR REGISTROS SOBEX

DISEÑO DE REGISTRO		REGLA :		02				
NOMBRE DEL SISTEMA :		ADMINISTRACION DE VENTAS						
ARCHIVO : XV.RPMM		LONGITUD DE REGISTRO :		62				
ORGANIZACION : INDERANA		INICIO DE LA CLAVE : 3						
OBSERVACIONES :		REPORTE DE CODIFICAZA						
SEC.	NOMBRE	LONG.	DE	A	TIPO	DEC	IMP	OBSERVACIONES
150								A PARTIR DE FECHA DOU
160								NO. CLIENTE 5/07
170								NO. CHEQUE 0/07
180								BANCO 2/07
190								IMPTE. CHEQUE 0/27
200								IMPTE. BORTE. 7/27P.
210								IMP. CODIFICADO 0/27P
220								NOVIENIENTOS 3/07
230								NO USADAS 4 FON.
240								DONDE X/Y/Z:
250								X= LONG. DEL CPD.
260								Y= NO. DE DECIMALES
270								Z= ENFACADO O NO.

## PRODUCTOS DOMESTICOS SONEX

DISEÑO DE REGISTRO								HOJA : 01
NOMBRE DEL SISTEMA : ADMINISTRACION DE VENTAS								
ARCHIVO : XV.HICAJ		LONGITUD DE REGISTRO : 90			LONG. LLAVE : 20			
ORGANIZACION : INDEXADA		INICIO DE LA LLAVE : 1						
OBSERVACIONES : NOTAS DE CAJA								
SEC.	NOMBRE	LONG.	DE	A	TIPO	DEC	FIN	OBSERVACIONES
10	EMP-NOT	2	1	2	N	0		CLAVE DE EMPRESA
20	AÑO-NOT	2	3	4	N	0		AÑO DE LA ROTA
30	NUM-NOT	6	5	10	N	0		NUMERO DE LA NOTA
50	CVE-NOT	2	11	12	N	0		TIPO DE DOCUMENTO
60								01.- FACTURA
61								02.- NOTA DE CARGO
62								03.- NOTA DE CRED.
63								04.- NOTA DE CAJA
64								05.- FACT. REMISION
65								06.- MOVS.NOTA CRED.
66								07.- NOTAS DEVOLUC.
67								08.- PAGARES
70	AÑO-NOT	2	13	14	N	0		AÑO DE DOCUMENTO
80	NUMD-NOT	6	15	20	N	0		NUMERO DE DOCUMENTO
100	FECHA1-NOT	6	21	26	N	0		FECHA DEL SISTEMA
110	FECHA2-NOT	6	27	32	N	0		FECHA DE ALTA
120	FECHA3-NOT	6	33	38	N	0		FECHA DE EMISION
130	FECHA4-NOT	6	39	44	N	0		FECHA DE RE-EMISION
150	REPDEF-NOT	2	45	46	N	0		DEPOSITO DE COBRO
160	REP-NOT	6	47	52	N	0		NUM. DE REPORTE
170	CTE-NOT	4	53	56	N	0		NUM. CUENTA CLIENTE
190	NUMCHE-NOT	8	57	64	N	0		NUMERO DE CHEQUE



## PRODUCTOS DOMESTICOS SONEX

DISEÑO DE REGISTRO							HOJA :	02
NOMBRE DEL SISTEMA : ADMINISTRACION DE VENTAS								
ARCHIVO : XV.NTCAJ			LONGITUD DE REGISTRO : 90				LONG. LLAVE : 20	
ORGANIZACION : INDEXADA			INICIO DE LA LLAVE : 1					
OBSERVACIONES : NOTAS DE CAJA								
SEC.	NOMBRE	LONG.	DE	A	TIPO	DEC	EMP	OBSERVACIONES
200	NUMERO-NOT	2	65	66	N	0		NUMERO DE BANCO
210	CON-NOT	2	67	68	N	0		NUMERO DE CONJADOR
220	IMP-NOT	8	69	76	N	2	P	IMPORTE DE LA NOTA
230	IMP-PAGA-NOT	8	77	84	N	2	P	IMP. DE LO PAGADO
240	MOV-NOT	3	85	87	N	0		NUM. DE MOVIMIENTOS
250	STA-NOT	1	88	88	N	0		STATUS DE LA NOTA :
251								0.- GENERADA
252								1.- BAJA EMITIDA
253								2.- EMITIDA
254								3.- BAJA SIN EMITIR
255								4.- SALDADA
260		2	89	90	AN			NO USADAS
270								SE REDEFINE EL REG. A
280								PARTIR DE FECHA1-NOT
281								COMO : IMP.DUNIF.7/2/P
290								0 NUM.CONSEC.- 7 POS.
300								IMP.DE LO PAGA. 0/2/P
310								NOTA DE CRED.- 0 POS.
320								OBSERVACIONES 25 POS.
330								ARO REP.DE COD.-2 POS.
340								DEPOSITO CODRO 2 POS.
350								NUM.REP.DE COD.-6 POS.





## PRODUCTOS DOMESTICOS SOMEX

DISEÑO DE REGISTRO								HOJA : 01
NOMBRE DEL SISTEMA : ADMINISTRACION DE VENTAS								
ARCHIVO : XV.BCCHQ		LONGITUD DE REGISTRO : 29			LONG. LLAVE : 21			
ORGANIZACION : INDLXADA		INICIO DE LA LLAVE : 1						
OBSERVACIONES : SEC. DOCUMENTO - CHEQUE								
SEC.	NOMBRE	LONG.	DE	A	TIPO	DEC	EMP	OBSERVACIONES
10	EMP-SDC	2	1	2	N	0		CLAVE DE LA EMPRESA
20	TIPO-SDC	1	3	3	N	0		TIPO DE DOCUMENTO :
21								1.- FACTURA
22								2.- NOTA DE CARGO
23								3.- NOTA DE CREDITO
24								4.- NOTA DE CAJA
25								5.- FACT. REMISION
26								6.- PAGARES
40	AÑO-SDC	2	4	5	N	0		AÑO DEL DOCUMENTO
50	NUM-SDC	6	6	11	N	0		NUM. DEL DOCUMENTO
61	NUMCHE-SDC	8	12	19	N	0		NUMERO DE CHEQUE
62	CODBAN-SDC	2	20	21	N	0		CODIGO DEL BANCO
70	IMP-SDC	8	22	29	N	0		IMPORTE DEL MOVIMIENTO
120								NA DE VENTA, DEPOSITO,
130								OPD.COMPR, ETC.
140	FECHA-ULT	6	6	11	N	0		FECHA ULT.MODIFICACION
150	DESCR-GEN	20	12	31	AN			DESCRIPCION DE LA CUE.

## PRODUCTOS DOMESTICOS SOREN

DISEÑO DE REGISTRO							HOJA 01	
NOMBRE DEL SISTEMA : ADMINISTRACION DE VENTAS								
ARCHIVO : XV.BCHOT			LONGITUD DE REGISTRO : 20			LONG. LLAVE : 20		
ORGANIZACION : INDESPA			INICIO DE LA LLAVE : 1					
OBSERVACIONES : SEC. DOCUMENTO DOCUMENTO								
SEC.	NOMBRE	LONG.	DE	A	TIPO	DEC	IMP	OBSERVACIONES
10	LEP-SDN	2	1	2	N	0		CLAVE DE EMPRESA
20	TIP01-SDN	1	3	3	N	0		TIPO 1 DE MOVIMIENTO :
30								1.- FACTURA
32								2.- NOTA DE CARGO
33								3.- NOTA DE CREDITO
34								4.- NOTA DE CAJA
35								5.- FACT-REHISION
36								6.- HOVS.NOTA CRED.
37								7.- NOTA DEVOLUCION
38								8.- PAGARES
40	TIP02-SDN	1	4	4	N	0		TIPO 2 DE MOVIMIENTO :
41								1.- FACTURA
42								2.- NOTA DE CARGO
43								3.- NOTA DE CREDITO
50								4.- NOTA DE CAJA
60								5.- FACT-REHISION
61								6.- HOVS.NOTA CRED.
62								7.- NOTAS DEVOLUCION
63								8.- PAGARES
80	ANO1-SDN	2	5	6	N	0		ANO DE DOCUMENTO 1
90	NUM1-SDN	6	7	12	N	0		NUM. DE DOCUMENTO 1
110	ANO2-SDN	2	13	14	N	0		ANO DEL DOCUMENTO 2



## PRODUCCION DOCUMENTOS SOBRES

DISEÑO DE REGISTRO							HOJA	01
NOMBRE DEL SISTEMA : ADMINISTRACION DE VENTAS								
ARCHIVO : XV.FEBOR		LONGITUD DE REGISTRO :			24	LONG. CLAVE :		20
ORGANIZACION : INDICADA		TIPO DE LLAVE :						1
OBSERVACIONES :								
S. G. FECHA DOCUMENTO.								
SEC.	NOMBRE	LONG.	DE	A	TIPO	CLC	LDP	OBSERVACIONES
10	EMP-FEC	2	1	2	N	0		EMP. DE LA FABRICA.
20	PLCS-FEC	6	3	8	N	0		PLCS DEL GOBIERNO.
30	CEVENC-FEC	2	9	10	H	0		TIPO DE DOCUMENTO:
40								01 = PEDIDO
41								02 = FACTURA
42								03 = NOTA CREDITO
43								04 = NOTA DE CARGO
44								05 = REPORTE DE EOP
45								06 = NOTA DE CAJA
46								07 = FACT-REVISION
47								08 = PAGARE
48								11 = PASE A BODEGA
49								12 = CONSIG. A DEPS
50								14 = DEVOLUCIONES
51								15 = DE HOSPITAL
52								17 = CONSIG.ENTRE
53								DEPOSITOS
54								18 = OTRAS ENTS.
55								19 = OTRAS SALIDAS
80	MOVTO-FEC	2	11	12	N	0		TIPO DE MOVIMIENTO:
81								01 = ALTA
82								02 = MODIFICACION





## PRODUCTOS DOMESTICOS SONEX

DISEÑO DE REGISTRO							HOJA :	02
NOMBRE DEL SISTEMA : ADMINISTRACION DE VENTAS								
ARCHIVO : XV.FCDDC		LONGITUD DE REGISTRO : 24			LONG. LLAVE : 20			
ORGANIZACION : INDEXADA		INICIO DE LA LLAVE : 1						
OBSERVACIONES : SEC. FECHA-DOCUMENTO.								
SEC.	NOMBRE	LONG.	DE	A	TIPO	DEC	EMP	OBSERVACIONES
83								03 = HOJA
84								11 = FACT.GENERADA
85								12 = FACT.EMITIDA
86	ANOD-FEC	2	13	14	N	0		AÑO DEL DOCUMENTO.
87	NUMD-FEC	6	15	20	N	0		NUMERO DEL DOCTO.
88	CONT-FEC	4	21	24	N	0		NUMERO DE RE-ENTRONS
89								NOTA : PARA CARTERA SE
90								DEFINE EL REG. COMO:
91								CVE.EMP. 1/A/ .
92								NO.CTE. 1/N/O.
93								FECHA DOCTO. 6/N/O
94								TIPO DOCTO. :
95								SI EMP1 = 'A'
96								1 = FACTURA
97								2 = NOTA DE CARGO
98								3 = PAGARE
99								SI EMP1 = 'B'
100								3 = NOTA DE CREDITO
101								POR SALDO A FAVOR
102								DEL CLIENTE.
103								CON EMP1 = 'A' SE
104								USA PARA EL PROGRAMA-

## IDENTIFICACION DE PROGRAMAS

PROGRAMA: VEN033 REGISTRO DE PEDIDOS

LENGUAJE: COBOL

OBJETIVO: REGISTRO DE LOS MOVIMIENTOS DEL PEDIDO PARA ALTA, CANCELACION PARCIAL O TOTAL, MODIFICACION, AUTORIZACION Y CONSULTA, AFECTANDO LAS ESTADISTICAS CORRESPONDIENTES.

RESUMEN DEL FUNCIONAMIENTO: SE CAPTURAN INICIALMENTE LOS DATOS GENERALES DEL PEDIDO, SI SON CORRECTOS SE PASA A ALIMENTAR EL DETALLE DEL PEDIDO, EN CUANTO ESTEN CORRECTOS Y CHEQUEN LAS CIFRAS DE CONTROL SE PROCEDERA A LA ACTUALIZACION, LA CUAL UNICAMENTE SE LLEVARA A CABO SI NO EXISTE SOBREGIRO EN EL LIMITE DE CREDITO DEL CLIENTE O SI EL SOBREGIRO ES AUTORIZADO. AL ACTUALIZAR SE GENERA EL PEDIDO Y LAS ESTADISTICAS CORRESPONDIENTES, ADEMAS DE AFECTAR LOS SALDOS DEL CLIENTE.

**PROGRAMA:** VEN206 SURTIMIENTO DEL PEDIDO

**LENGUAJE:** COBOL

**OBJETIVO:** PERMITIR EL SURTIMIENTO DE LOS PEDIDOS TOTAL O PARCIALMENTE A PRECIOS DEL PEDIDO O ACTUALES, ASI COMO PROVEER CON LA FACILIDAD DE CORREGIR O CANCELAR UN SURTIMIENTO (FACTURA), SIEMPRE Y CUANDO NO HAYA SUFRIDO MODIFICACIONES PREVIAS DE OTRA INDOLE (CARGOS, DEVOLUCIONES, ETC.)

**RESUMEN DEL FUNCIONAMIENTO:** ESTE PROGRAMA PRESENTA UNA PANTALLA QUE PERMITE ELEGIR EL PEDIDO A SURTIR O CUYO SURTIMIENTO SE DESEA CORREGIR, ASI MISMO PERMITE INDICAR AL PROGRAMA QUE PRECIOS DEBE TOMAR. UNA VEZ ELEGIDO EL PEDIDO SI LA OPCION FUE SURTIR, SE PROCEDE A PRESENTAR UNA O VARIAS PANTALLAS CON EL DETALLE DEL PEDIDO, EN DONDE EL USUARIO PUEDE REGISTRAR LA CANTIDAD DE CADA ARTICULO A. SURTIR (EL programa verifica la existencia y el Back-Order). SI LA OPCION FUE MODIFICACION O CANCELACION ANTES DE PRESENTAR EL DETALLE, PRESENTA UN MENU DE LAS FACTURAS GENERADAS PARA ESTE PEDIDO DEL CUAL SE ELIGE LA REQUERIDA.

**PROGRAMA:** VEN230 REGISTRO DE FACTURAS-REMISION

**LENGUAJE:** COBOL

**OBJETIVO:** PERMITIR EL REGISTRO DE LAS FACTURAS-REMISION GENERADAS POR VENTAS DE CONTADO, ASI COMO FACILITAR SU CANCELACION O MODIFICACION.

**RESUMEN DEL FUNCIONAMIENTO:** SE CAPTURA EL NUMERO DEL CLIENTE Y EL PROGRAMA PRESENTA SUS DATOS PERMITIENDO LA MODIFICACION DE ALGUNOS DE ELLOS COMO EL DEPOSITO, BONIFICACION, ETC. SI LAS MODIFICACIONES FUERON CORRECTAS SE PASA A LA CAPTURA DE LOS ARTICULOS VENDIDOS, HECHO LO ANTERIOR Y HABIENDO VERIFICADO SU VALIDEZ, SE PROCEDE A PRESENTAR UNA PANTALLA CON EL COSTO TOTAL DE LA FACTURA Y SI EL USUARIO ASI LO DESEA PUEDE PERMITIR EL REGISTRO DE DICHAS FACTURAS O RETORNAR A MODIFICAR ALGUNOS DE LOS DATOS CAPTURADOS PREVIAMENTE.

**PROGRAMA:** VEN280 GENERACION DE LA FACTURA GENERAL (Ventas de Contado)

**LENGUAJE:** COBOL.

**OBJETIVO:** PERMITIR LA GENERACION DE LA FACTURA GENERAL POR VENTAS DE CONTADO A PARTIR DE LAS FACTURAS-REMISION, DICHA GENERACION PUEDE SER UNA POR UNA O LA INCLUSION DE TODAS LAS FACTURAS-REMISION EN UNA FACTURA GENERAL.

**RESUMEN DEL FUNCIONAMIENTO:** AL EJECUTAR ESTE PROGRAMA SE SOLICITA AL OPERADOR TECLEE LA FECHA HASTA LA CUAL SE DESEA INCLUIR LAS FACTURAS REMISION EN LA FACTURA GENERAL, UNA VEZ HECHO ESTO CORRECTAMENTE, SE PREGUNTA AL USUARIO SI DESEA O NO GENERAR UNA FACTURA GENERAL POR CADA FACTURA REMISION. SI LA RESPUESTA FUE CORRECTA SE PROCEDE A LA GENERACION DE LA(S) FACTURA(S) GENERAL.(ES) Y LA ACTUALIZACION DE SALDOS Y ESTADISTICAS.

PROGRAMA: VENOSO REGISTRO DEL PASE A BODEGA

LENGUAJE: COBOL.

OBJETIVO: PERMITIR EL REGISTRO DE LOS MOVIMIENTOS DENOMINADOS "Pase a Bodega" DE LOS ARTICULOS PRODUCIDOS AL ALMACEN DE PRODUCTO TERMINADO.

RESUMEN DEL FUNCIONAMIENTO: AL ELEGIR ESTA OPCION APARECE ESTE PANTALLA QUE PERMITE LA CAPTURA DE LOS DATOS GENERALES DE LA NOTA DE ENTRADA LA CUAL SE VALIDA EN CUANTO A SU NO EXISTENCIA EN EL CASO DE ALTA O SU EXISTENCIA EN LAS DEMAS OPCIONES (Consulta, Modificacion, Baja), ADEMAS EN EL CASO DE ALTA LA NOTA NO DEBE TENER MAS DE 5 DIAS DE ANTIGUEDAD, UNA VEZ QUE LO ANTERIOR FUE CORRECTO SE DESPLIEGA UNA SEGUNDA PANTALLA QUE PERMITE A LA CAPTURA O DESPLIEGUE DEL DETALLE DE LA NOTA.

PROGRAMA: VEN087 REGISTRO DE LA NOTAS DE DEVOLUCION

LENGUAJE: COBOL

OBJETIVO: PERMITE EL REGISTRO DE LAS DEVOLUCIONES DE ARTICULOS HECHAS POR EL CLIENTE A LA PLANTA O A CUALQUIERA DE SUS DEPOSITOS.

RESUMEN DEL FUNCIONAMIENTO: SE PRESENTA UNA PRIMER PANTALLA DONDE SE CAPTURAN LOS DATOS GENERALES DE LA NOTA TALES COMO: NUMERO, FECHA, CLIENTE, NUMERO DE FACTURA, ETC. UNA VEZ VALIDADOS ESTOS Y SIENDO CORRECTOS, SE PRESENTA UNA SEGUNDA PANTALLA QUE PERMITE LA CAPTURA DE LOS ARTICULOS DEVUELTOS, LOS CUALES SE VALIDAN Y SI SON CORRECTOS SE PROCEDE A LA ACTUALIZACION DE LA NOTA, PEDIDO, FACTURA, ALMACEN Y LAS ESTADISTICAS CORRESPONDIENTES. ADICIONALMENTE A LA ALTA, SE PUEDEN HACER CONSULTAS, MODIFICACIONES Y BAJAS.



**PROGRAMA:** VEN096 REGISTRO DE LAS ENTRADAS DE HOSPITAL

**LENGUAJE:** COBOL

**OBJETIVO:** PERMITIR EL REGISTRO DE LAS ENTRADAS DE UNIDADES REPARADAS AL ALMACEN DE PRODUCTO TERMINADO YA SEA A LA PLANTA O A SUS DEPOSITOS.

**RESUMEN DEL FUNCIONAMIENTO:** AL ELEGIR ESTA OPCION SE EXHIBE UNA PRIMER PANTALLA DONDE SE INDICA LA OPCION DESEADA (Alta, Baja, Modificacion, Consulta) Y ADEMAS SE CAPTURA LA INFORMACION GENERAL DE LA NOTA, LA CUAL ES VALIDADA Y SI ES CORRECTA SE PRESENTA UNA SEGUNDA PANTALLA QUE PERMITE LA CAPTURA O DESPLIEGUE DE LAS UNIDADES, SI TODO FUE CORRECTO SE PROCEDE, CUANDO CORRESPONDA, A ACTUALIZAR EL MOVIMIENTO EN LAS NOTAS DE ALMACEN Y EN LA ESTADISTICA DEL ALMACEN.

PROGRAMA: VEN074 REGISTRO DE OTRAS ENTRADAS AL ALMACEN

LENGUAJE: COBOL

OBJETIVO: PERMITIR EL REGISTRO DE ENTRADAS ESPECIALES AL ALMACEN DE PRODUCTO TERMINADO.

RESUMEN DEL FUNCIONAMIENTO: EL FUNCIONAMIENTO DE ESTE PROGRAMA ES EL MISMO QUE PARA LOS ANTERIORES PROGRAMAS DE REGISTRO DE MOVIMIENTOS AL ALMACEN, UNICAMENTE AFECTANDO EN ESTE CASO EL RUBRO DE OTRAS ENTRADAS.

**PROGRAMA:** VEN084 REGISTRO DE LAS CONSIGNACIONES A DEPOSITOS

**LENGUAJE:** COBOL

**OBJETIVO:** PERMITE EL REGISTRO DE LAS SALIDAS POR CONSIGNACION DE ARTICULOS A LOS DEPOSITOS.

**RESUMEN DEL FUNCIONAMIENTO:** ESTE PROGRAMA PERMITE EFECTUAR ALTAS, BAJAS, MODIFICACIONES O CONSULTAS DE LAS CONSIGNACIONES A DEPOSITOS, CAPTANDO LOS DATOS GENERALES DE LA NOTA Y EL DETALLE POR ARTICULO Y CANTIDAD, VALIDANDO QUE NO EXISTAN SOBREGIROS EN EL ALMACEN Y ACTUALIZANDO LA ESTADISTICA CORRESPONDIENTE.

**PROGRAMA:** VEN090 REGISTRO DE CONSIGNACION INTER-DEPOSITOS

**LENGUAJE:** COBOL

**OBJETIVO:** PERMITE EL REGISTRO DE LOS MOVIMIENTOS DE ARTICULOS ENTRE DEPOSITOS.

**RESUMEN DEL FUNCIONAMIENTO:** ESTE PROGRAMA CUENTA CON LAS OPCIONES DE ALTA, BAJA, MODIFICACION Y CONSULTA DE LAS NOTAS DE ALMACEN DE CONSIGNACION INTER-DEPOSITOS, CAPTANDO LOS DATOS GENERALES Y EL DETALLE DE ARTICULOS ASI COMO VALIDANDO QUE NO EXISTAN SOBREGIROS Y ACTUALIZANDO LA NOTA Y ESTADISTICA CORRESPONDIENTE.

**PROGRAMA:** VEN093 REGISTRO DE LAS SALIDAS A HOSPITAL

**LENGUAJE:** COBOL

**OBJETIVO:** PERMITE EL REGISTRO DE LAS SALIDAS DE UNIDADES DESCOMPUESTAS O DETERIORADAS AL HOSPITAL.

**RESUMEN DEL FUNCIONAMIENTO:** ESTE PROGRAMA CUENTA CON LAS OPCIONES DE ALTA, BAJA, MODIFICACION Y CONSULTA DE NOTAS DE SALIDA AL HOSPITAL, CAPTANDO LOS DATOS GENERALES Y EL DETALLE POR ARTICULO, VALIDANDO QUE NO EXISTAN SOBREGIROS EN EL ALMACEN O DEPOSITOS Y EL HOSPITAL, Y ACTUALIZANDO LA NOTA Y ESTADISTICAS CORRESPONDIENTES.

**PROGRAMA:** VEN077 REGISTRO DE OTRAS SALIDAS AL ALMACEN

**LENGUAJE:** COBOL

**OBJETIVO:** PERMITE EL REGISTRO DE SALIDAS ESPECIALES DEL ALMACEN DE PRODUCTO TERMINADO, YA SEA EN LA PLANTA O EN SUS DEPOSITOS.

**RESUMEN DEL FUNCIONAMIENTO:** FUNCIONA IGUAL A LOS MOVIMIENTOS ANTES MENCIONADOS, AFECTANDO AL RUBRO DE OTRAS SALIDAS.

**PROGRAMA:** VENXXX REGISTRO DE CATALOGOS

**LENGUAJE:** COBOL

**OBJETIVO:** PERMITE EL REGISTRO DE LOS MOVIMIENTOS A LOS CATALOGOS.

**RESUMEN DEL FUNCIONAMIENTO:** PRESENTA UNA PANTALLA DONDE EL USUARIO VA A EFECTUAR LOS MOVIMIENTOS DE ACUERDO A LAS INDICACIONES ESPECIFICADAS, DICHS MOVIMIENTOS PUEDEN SER ALTAS, BAJAS, MODIFICACIONES O CONSULTAS, UNA VEZ ELEGIDA LA OPCION SE PROCEDE A VALIDAR LA INFORMACION CAPTURADA, SI ES CORRECTA SE LLEVARA A CABO LA OPCION SOLICITADA, EN CASO CONTRARIO, SE INDICARA AL USUARIO EL ERROR DETECTADO.

PROGRAMA: VEN002 CONSULTA DE CLIENTES

LENGUAJE: COBOL

OBJETIVO: PROVEER AL USUARIO CON UN MEDIO QUE LE PERMITA OBTENER LA INFORMACION DE LOS CLIENTES Y SUS SALDOS AL DIA DE UNA MANERA INTERACTIVA.

RESUMEN DEL FUNCIONAMIENTO: SE PRESENTA UNA PANTALLA DONDE SE ELIGE EL NUMERO DEL CLIENTE O EL NOMBRE O PARTE DE EL, SI NO ENCUENTRA EL CLIENTE DESEADO POR NUMERO O NOMBRE, DESPLIEGA UN MENU CON TODOS LOS CLIENTES EXISTENTES A PARTIR DE ESE NUMERO O NOMBRE, ENTONCES SE ELIGE EL CLIENTE DESEADO POR SU NUMERO DE RENGLON. A CONTINUACION SE PRESENTA UNA PANTALLA QUE MUESTRA LOS DATOS GENERALES DEL CLIENTE Y SI ASI LO DESEA, PUEDE ELEGIR VER LOS SALDOS DEL CLIENTE A NIVEL MENSUAL, ANUAL Y GENERAL, ASI COMO LOS SALDOS DE TODOS LOS CLIENTES (A NIVEL EMPREGA) CON LA MISMA PERIODICIDAD, PARA ELLO SE SOLICITA AL USUARIO TECLEE UNA LLAVE DE SEGURIDAD.



PROGRAMA: VEN102 CONSULTA DEL PEDIDO

LENGUAJE: COBOL

OBJETIVO: PROVEE AL USUARIO CON UN MEDIO QUE LE PERMITE OBTENER LA INFORMACION DE LOS PEDIDOS AL DIA DE UNA MANERA INTERACTIVA.

RESUMEN DEL FUNCIONAMIENTO: SE PRESENTA UNA PANTALLA DONDE SE ELIGE EL PEDIDO POR NUMERO, FECHA O CLIENTE, SI NO ENCUENTRA EL PEDIDO POR NUMERO O SI ELIGIO POR FECHA O CLIENTE DESPLIEGA UN MENU DE LOS PEDIDOS EXISTENTES PARA CADA CASO. DE ESTOS MENUS SE ELIGE EL PEDIDO POR NUMERO DE RENGLON Y A CONTINUACION SE DESPLIEGAN LOS DATOS GENERALES DEL PEDIDO, OPRIMIENDO LA TECLA DE INTRO SE DESPLIEGA EL DETALLE DEL PEDIDO, DE ESTA PANTALLA EL USUARIO PUEDE ELEGIR REGRESAR A ALGUNO DE LOS MENUS ANTERIORES O A LA PANTALLA DE DATOS INICIALES.

**PROGRAMA:** VEN104 CONSULTA DE FACTURAS

**LENGUAJE:** COBOL

**OBJETIVO:** PROVEER AL USUARIO CON UN MEDIO QUE LE PERMITA OBTENER LA INFORMACION DE LAS FACTURAS EN FORMA INTERACTIVA.

**RESUMEN DEL FUNCIONAMIENTO:** SE EXHIBE UNA PRIMER PANTALLA DONDE SE ELIGE LA OPCION REQUERIDA Y SE ELIGE TAMBIEN LA FACTURA POR NUMERO, O POR FECHA O POR PEDIDO O POR CLIENTE, AL ELEGIR CUALQUIERA DE ESTAS ULTIMAS SE DESPLIEGA UN MENU DONDE SE ELIGE LA FACTURA DESEADA, A CONTINUACION SE DESPLIEGA LA INFORMACION GENERAL DE LA FACTURA Y POSTERIORMENTE SE PRESENTA UNA(S) PANTALLA(S) QUE MUESTRA(N) EL DETALLE DE LA FACTURA.

PROGRAMA: VEN115 CONSULTA DEL ALMACEN DE PRODUCTO TERMINADO

LENGUAJE: COBOL

OBJETIVO: FACILITAR AL USUARIO LA OBTENCION DE INFORMACION EN FORMA INTERACTIVA CONCERNIENTE A LOS MOVIMIENTOS DEL ALMACEN DE PRODUCTO TERMINADO.

RESUMEN DEL FUNCIONAMIENTO: SE PRESENTA UNA PANTALLA DONDE SE ELIGE EL ARTICULO CUYO ESTADO SE DESEA CONSULTAR O PARTE DEL ARTICULO, SI NO ENCUENTRA EL ARTICULO PEDIDO DESPLIEGA UN MENU A PARTIR DE ESE ARTICULO, DONDE SE ELIGIRA POR SU NUMERO DE RENGLON, A CONTINUACION DESPLIEGA UNA PANTALLA QUE MUESTRA LOS MOVIMIENTOS EFECTUADOS A ESE ARTICULO, EN ESTA PANTALLA SE PUEDE ELEGIR (AL IGUAL QUE EN LA PANTALLA ANTERIOR) EL DEPOSITO, O SI SE QUIEREN VER LOS MOVIMIENTOS DIARIOS, ANUALES O GENERALES.

**PROGRAMA: VENXXX CONSULTA DE CATALOGOS**

**LENGUAJE: COBOL**

**OBJETIVO: PROPORCIONAR AL USUARIO UN MEDIO PARA OBTENER LA INFORMACION DE LOS CATALOGOS EXISTENTES EN FORMA INTERACTIVA.**

**RESUMEN DEL FUNCIONAMIENTO: A PARTIR DE UNA LLAVE DADA O SIN PROPORCIONAR NINGUN DATO SE DESPLIEGA LA INFORMACION CONTENIDA EN EL CATALOGO EN FORMA DE LISTA Y EN EL NUMERO DE PANTALLAS QUE SEA NECESARIO.**

PROGRAMA: VER025 DIARIO DE PEDIDOS

LENGUAJE: COBOL

OBJETIVO: PROVEER AL USUARIO CON UN MEDIO QUE PERMITA LA EMISION DE UN REPORTE QUE MUESTRE EL ESTADO ACTUAL DE LOS PEDIDOS REGISTRADOS.

RESUMEN DEL FUNCIONAMIENTO: SE SELECCIONARA UNA FECHA PARA LA CUAL SE DESEA IMPRIMIR LOS PEDIDOS, UNA VEZ HECHO ESTO SE GENERARA EL REPORTE CONTENIENDO: LOS DATOS GENERALES DEL PEDIDO, DEL CLIENTE, SALDOS DEL PEDIDOS Y DETALLE POR ARTICULO.

**PROGRAMA:** VERO29 DIARIO DE FACTURAS

**LENGUAJE:** COBOL

**OBJETIVO:** PROPORCIONAR UN REPORTE DIARIO DE LAS FACTURAS EXISTENTES A UNA FECHA DESEADA.

**RESUMEN DEL FUNCIONAMIENTO:** SE SELECCIONA LA FECHA DESEADA, Y A PARTIR DE ESTO SE GENERA EL REPORTE CONTENIENDO LOS DATOS GENERALES DE LA FACTURA, DEL CLIENTE, SALDOS DE LA FACTURA Y DETALLE POR ARTICULO.

PROGRAMA: VERO30 DIARIO DE NOTAS DE ALMACEN

LENGUAJE: COBOL.

OBJETIVO: FACILITAR AL USUARIO LA EMISION DE LOS REPORTES DIARIOS DE LAS NOTAS, CUYOS MOVIMIENTOS AFECTAN AL ALAMCEN DE PRODUCTO TERMINADO, TANTO EN LA PLANTA COMO EN SUS DEPOSITOS.

RESUMEN DEL FUNCIONAMIENTO: VIA EL MENU SE SELECCIONA EL TIPO DE NOTA DEL ALMACEN QUE SE DESEA LISTAR, UNA VEZ HECHO ESTO SE SOLICITA LA FECHA Y CON ESTOS DATOS SE GENERA EL REPORTE CORRESPONDIENTE, CONTENIENDO LOS DATOS GENERALES DE LA NOTA Y EL DETALLE POR ARTICULO.

PROGRAMA: VERO13 REPORTE DE PEDIDOS PENDIENTES DE  
SURTIMIENTO (Back-Order)

LENGUAJE: COBOL

OBJETIVO: PROVEER AL USUARIO DE UNA SERIE DE INFORMES QUE LE  
PERMITIRAN ANALIZAR LOS PEDIDOS PENDIENTES DE  
SURTIMIENTO COMPARANDOLO CONTRA EL ALMACEN.

RESUMEN DEL FUNCIONAMIENTO: SE GENERA UN PRIMER INFORME QUE  
MUESTRA LOS PEDIDOS PENDIENTES DE SURTIR A NIVEL  
DE ARTICULO, A CONTINUACION SE EMITE UN SEGUNDO  
REPORTE QUE MUESTRA UN COMPARATIVO DEL  
SURTIMIENTO PENDIENTE POR ARTICULO Y DEPOSITO  
CONTRA LAS EXISTENCIAS EN ALMACEN.



**PROGRAMA:** VER014 EMISION DE LA FACTURA

**LENGUAJE:** COBOL

**OBJETIVO:** PERMITE LA EMISION DE LAS FACTURAS GENERADAS EN LOS PROCESOS DE SURTIMIENTO Y FACTURA GENERAL. POR VENTAS DE CONTADO.

**RESUMEN DEL FUNCIONAMIENTO:** EL USUARIO ALIMENTARA LA FECHA A LA QUE DESEA FACTURAR, A PARTIR DE ESTO SE GENERARAN LAS FACTURAS CORRESPONDIENTES Y TOMARAN EL ESTADO DE EMITIDAS, ASI TAMBIEN LA EXISTENCIA COMPROMETIDA EN EL ALMACEN PASARA A SER UNA VENTA EFECTUADA.

**PROGRAMA:** VERO24 RE-EMISION DE FACTURAS

**LENGUAJE:** COBOL

**OBJETIVO:** PROVEER AL USUARIO CON UN MEDIO QUE LE PERMITA LA RE-IMPRESION DE LAS FACTURAS GENERADAS Y EMITIDAS ANTERIORMENTE.

**RESUMEN DEL FUNCIONAMIENTO:** EL USUARIO ALIMENTARA LA FECHA O EL NUMERO DE FACTURA QUE DESEA RE-IMPRESIONAR, YA QUE SE HAN VALIDADO Y ACEPTADO ESTOS DATOS SE COMPROBARA LA EXISTENCIA DE ESTAS FACTURAS, ASI COMO QUE NO HAYAN SUFRIDO AFECTACIONES POR CARGOS, CREDITOS O PAGOS. UNA VEZ EFECTUADO ESTO SE PROCEDE A LA GENERACION DE LA(S) FACTURA(S) Y SE ACTUALIZARA EL CONTROL DEL NUMERO DE RE-IMPRESIONES DE LA FACTURA.

PROGRAMA: VERXXX EMISION DE CATALOGOS.

LENGUAJE: COBOL

OBJETIVO: OBTENER EN FORMA IMPRESA LA INFORMACION CONTENIDA EN CADA UNO DE LOS CATALOGOS DEL SISTEMA.

RESUMEN DEL FUNCIONAMIENTO: UNA VEZ ELEGIDO EL CATALOGO DESEADO SE GENERA EL REPORTE CORRESPONDIENTE.

PROGRAMA: VEE001 REPORTE SEMANAL DE VENTAS, EXISTENCIA Y  
FASE A BODEGA

LENGUAJE: COBOL

OBJETIVO: GENERAR UN REPORTE EL CUAL CONTENGA LOS  
MOVIMIENTOS REFERENTES A VENTAS BRUTAS EN UNIDADES  
E IMPORTE, PRESUPUESTO DE VENTAS DEL MES,  
COBERTURA ACUMULADA DEL MES, EXISTENCIA Y LOS  
MOVIMIENTOS DE FASE A BODEGA, TODO ESTO DE ACUERDO  
CON EL CALENDARIO SEMANAL PROPORCIONADO POR EL  
USUARIO.

RESUMEN DEL FUNCIONAMIENTO: SE MUESTRA EL CALENDARIO DE  
SEMANAS DE LAS CUALES SE DEBERA ELEGIR ALGUNAS DE  
ELLAS, CON ESTAS FECHAS SE EXTRAERA LA INFORMACION  
CORRESPONDIENTE DE LOS ARCHIVOS ESTADISTICOS DE  
VENTAS Y ALMACEN, CON LO CUAL SE ELABORARA EL  
REPORTE CLASIFICADO POR PRODUCTO, MODELO Y COLOR.

**PROGRAMA:** VEE002 REPORTE DE VENTAS POR DEPOSITO Y ZONA

**LENGUAJE:** COBOL

**OBJETIVO:** GENERAR UN REPORTE POR PRODUCTO, DEPOSITO Y ZONA DE LAS VENTAS EN EL CUAL SE DETALLA LAS VENTAS DEL MES, PRESUPUESTO DEL MES Y COBERTURA, ASI COMO LOS ACUMULADOS POR PERIODO DE LOS ANTERIORES CONCEPTOS.

**RESUMEN DEL FUNCIONAMIENTO:** ESTE PROGRAMA EXHIBE UNA PANTALLA EN LA CUAL SE ALIMENTAN LOS RANGOS DE MESES Y SI EXISTE UNA ZONA EN ESPECIAL QUE SE DESEE IMPRIMIR, TAMBIEN SE DA LA OPCION PARA ELEGIR PRODUCTO TERMINANDO O REFACCIONES. CON ESTOS DATOS SE ACCESA LA ESTADISTICA DE VENTAS PARA EL RANGO DE MESES SELECCIONADO, OBTENIENDO LA INFORMACION NECESARIA, LA CUAL SE CLASIFICARA POR PRODUCTO, DEPOSITO Y ZONA.

PROGRAMA: VEE003 REPORTE DE VENTAS ACUMULADAS

LENGUAJE: COBOL

OBJETIVO: OBTENER UN REPORTE EN EL CUAL SE DETALLEN LAS VENTAS POR PRODUCTO, MODELO Y COLOR EN LO QUE TOCA A UNIDADES E IMPORTES ASI COMO LO PRESUPUESTADO Y LA COBERTURA ALCANZADA, EN FORMA MENSUAL.

RESUMEN DEL FUNCIONAMIENTO: ESTE PROGRAMA MUESTRA UNA PANTALLA EN LA CUAL SE SOLICITA EL TIPO DE PRODUCTO (TERMINADO O REFACCIONES), EL RANGO DE MESES DE LOS QUE SE DESEA EL RESUMEN, UN PRODUCTO EN ESPECIAL SI ES EL CASO, CON ESTOS DATOS SE ACCESA LA ESTADISTICA DE VENTAS Y SE OBTIENE LA INFORMACION NECESARIA, CLASIFICANDOLA POR MES, PRODUCTO, MODELO Y COLOR.

**PROGRAMA:** VEE004 REPORTES POR GRUPOS DE PRECIOS

**LENGUAJE:** COBOL

**OBJETIVO:** OBTENER UN REPORTE EN EL CUAL SE RESUMAN LAS VENTAS EN UNIDADES NETAS, ASI COMO LAS PRESUPUESTADAS Y LA COBERTURA POR CADA UNO DE LOS GRUPOS DE PRECIOS, EN FORMA MENSUAL.

**RESUMEN DEL FUNCIONAMIENTO:** ESTE PROGRAMA MUESTRA UNA PANTALLA EN LA CUAL SE SOLICITA EL TIPO DE PRODUCTO (TERMINADO O REFACCIONES), EL RANGO DE MESES DE LOS CUALES SE DESEA EL REPORTE Y SI DESEA UN GRUPO DE PRECIOS EN ESPECIAL, CON ESTOS DATOS SE ACEBA LA ESTADISTICA DE CLIENTES Y SE EXTRAE LA INFORMACION GENERAL DEL CLIENTE, ESTA INFORMACION SE CLASIFICA POR MES Y GRUPOS DE PRECIOS.

**PROGRAMA:** VEE005 REPORTE DE MOVIMIENTOS DIARIOS DEL ALMACEN

**LENGUAJE:** COBOL

**OBJETIVO:** OBTENER UN REPORTE EN EL CUAL SE REFLEJEN LOS MOVIMIENTOS DIARIOS DEL ALMACEN DE PRODUCTO TERMINADO, ASI COMO LAS EXISTENCIAS ANTERIORES EN HOSPITAL, PRODUCTOS Y RESPALDOS, TODO ESTO ORDENADO POR DIA, DEPOSITO, PRODUCTO, MODELO Y COLOR.

**RESUMEN DEL FUNCIONAMIENTO:** ESTE PROGRAMA MUESTRA UNA PANTALLA EN LA CUAL SE SOLICITA EL MES, RANGO DE DIAS, DEPOSITO, TIPO DE PRODUCTO Y PRODUCTO EN ESPECIAL. CON ESTA INFORMACION SE ACCESA LA ESTADISTICA DEL ALMACEN, LA INFORMACION OBTENIDA SE CLASIFICA POR DIA, DEPOSITO Y PRODUCTO.



**PROGRAMA:** VEE006 REPORTE POR CLIENTES IMPORTANTES

**LENGUAJE:** COBOL

**OBJETIVO:** OBTENER UN REPORTE DE LOS CLIENTES MAS IMPORTANTES EN BASE AL IMPORTE NETO DE VENTAS ACUMULADO A UN MES DADO Y POR PRODUCTO.

**RESUMEN DEL FUNCIONAMIENTO:** ESTE PROGRAMA EXHIBE UNA PANTALLA EN LA CUAL SE SOLICITA EL MES, TIPO DE PRODUCTO Y NUMERO DE CLIENTES MAS IMPORTANTES CON ESTA INFORMACION SE ACCESA LA INFORMACION GENERAL DEL CLIENTE Y LAS ESTADISTICA DE CLIENTES, LA INFORMACION OBTENIDA ES CLASIFICADA POR IMPORTE DE VENTAS, CLIENTE Y PRODUCTO.

**PROGRAMA:** VEE101 REPORTE DE VENTAS POR PRODUCTO, DEPOSITO Y ZONA

**LENGUAJE:** COBOL

**OBJETIVO:** OBTENER UN REPORTE EN EL CUAL SE DETALLEN LOS SIGUIENTES CONCEPTOS: VENTAS BRUTAS, DESCUENTOS POR BONIFICACION, PROMOCION, PRONTO PAGO, CARGOS POR MANEJO E IVA, PARA UN MES DADO POR DEPOSITO O ZONA.

**RESUMEN DEL FUNCIONAMIENTO:** ESTE PROGRAMA EXHIBE UNA PANTALLA EN LA CUAL SE SOLICITA EL RANGO DE MESES, TIPO DE PRODUCTO Y LA OPCION POR DEPOSITO O ZONA, CON ESTOS DATOS SE ACCESA LA ESTADISTICA DE VENTAS Y LA INFORMACION OBTENIDA SE CLASIFICA POR MES, DEPOSITO O ZONA Y PRODUCTO.

**PROGRAMA:** VEN101 REGISTRO DE CLIENTES

**LENGUAJE:** COBOL

**OBJETIVO:** PROVEER AL USUARIO DE UN MEDIO QUE LE PERMITA EL REGISTRO Y/O ACTUALIZACION DE LOS DATOS GENERALES Y CARACTERISTICAS DE LOS CLIENTES.

**RESUMEN DEL FUNCIONAMIENTO:** ESTE PROGRAMA CUENTA CON LAS OPCIONES DE ALTA, BAJA, MODIFICACION O CONSULTA, LOS DATOS QUE SON ACTUALIZADOS CORRESPONDEN A LA INFORMACION GENERAL DEL CLIENTE COMO: NOMBRE, DIRECCION, R.F.C., ETC. Y SUS CARACTERISTICAS COMO: GRUPO DE PRECIOS, GRUPOS DE DESCUENTO, ZONA DE VENTA, ETC. Y TODAS ESTAS CARACTERISTICAS SON VALIDADAS CONTRA LOS CATALOGOS DEL SISTEMA.

PROGRAMA: VEN400 REGISTRO DEL REPORTE DE COBRANZA

LENGUAJE: COBOL

OBJETIVO: REGISTRO DE LA COBRANZA DIARIA QUE SE INFORMA A TRAVES DEL REPORTE DE COBRANZA.

RESUMEN DEL FUNCIONAMIENTO: ESTE PROGRAMA CUENTA CON LAS OPCIONES DE ALTA, BAJA, MODIFICACION O CONSULTA, EN PRIMERA INSTANCIA SE DEBEN ALIMENTAR LOS DATOS GENERALES DEL REPORTE Y LAS CIFRAS DE CONTROL, A CONTINUACION SE ALIMENTAN CADA UNO DE LOS COBROS EFECTUADOS INDICANDO EL NUMERO DEL CLIENTE, NUMERO DE FACTURA, NOTA DE CARGO O PAGARE, EL IMPORTE DEL COBRO Y EL NUMERO DEL CHEQUE, SI EL IMPORTE DEL PAGO FUESE POR UNA CANTIDAD SUPERIOR AL IMPORTE DEL DOCUMENTO SE SALDIARAN LAS FACTURAS QUE ADEUDE ADICIONALMENTE EL CLIENTE Y SI AUN ASI LE QUEDA UN SALDO A FAVOR SE LE TOMARA EN CUENTA COMO UN ANTICIPO PARA FUTURAS VENTAS. SE ACTUALIZARAN EL REPORTE DE COBRANZA, NOTAS DE CAJA, ESTADISTICAS Y SALDOS DEL CLIENTE.

**PROGRAMA:** VEN405 REGISTRO DE NOTAS DE CAJA

**LENGUAJE:** COBOL

**OBJETIVO:** REGISTRO DE LAS NOTAS DE CAJA, ES DECIR, PAGOS EFECTUADOS DIRECTAMENTE EN LAS OFICINAS.

**RESUMEN DEL FUNCIONAMIENTO:** ESTE PROGRAMA CUENTA CON LAS OPCIONES DE ALTA, BAJA, MODIFICACION Y CONSULTA. SE REGISTRAN LOS DATOS GENERALES DE LA NOTA DE CAJA INDICANDO EL NUMERO DEL CLIENTE, NUMERO DE CHEQUE E IMPORTE DEL MISMO, ASI COMO LAS CIFRAS DE CONTROL, UNA VEZ HECHO ESTO SE PROCEDE A CAPTURAR LOS DOCUMENTOS QUE AMPARA ESTA NOTA DE CAJA, SI EL CLIENTE TUVIESE UN SALDO A FAVOR SE PROCEDE DE MANERA SIMILAR AL REGISTRO DEL REPORTE DE COBRANZA. SE ACTUALIZA LA NOTA DE CAJA, ESTADISTICAS Y BALDOS DEL CLIENTE.

**PROGRAMA:** VEN408 REGISTRO DE NOTAS DE CREDITO

**LENGUAJE:** COBOL

**OBJETIVO:** REGISTRO DE LAS NOTAS DE CREDITO GENERADAS A LOS  
CLIENTES.

**RESUMEN DEL FUNCIONAMIENTO:** ESTE PROGRAMA CUENTA CON LAS OPCIONES DE ALTA, BAJA, MODIFICACION Y CONSULTA. SE CAPTURAN LOS DATOS GENERALES DE LA NOTA DE CREDITO, LA FACTURA DE REFERENCIA, CIFRAS DE CONTROL E IMPORTE DE LA NOTA. A CONTINUACION SE PROCEDE A SEÑALAR LOS DOCUMENTOS A LOS CUALES SE LES APLICARA EL CREDITO EN CASO DE QUE LA FACTURA DE REFERENCIA YA ESTUVIESE SALDADA O EL IMPORTE DEL CREDITO FUESE SUPERIOR A SU SALDO, SI NO SE ESPECIFICAN DOCUMENTOS ADICIONALES, SE PROCEDERA A AFECTAR LAS FACTURAS A CARGO DEL CLIENTE POR ORDEN DE ANTIGUEDAD SI UNA VEZ EFECTUADO ESTE PROCESO AUN TENEMOS UN SALDO EN EL CREDITO ESTE SERA CONSIDERADO COMO UNA SALDO A FAVOR DEL CLIENTE PARA FUTURAS VENTAS. SE ACTUALIZA LA NOTA DE CREDITO, FACTURAS, NOTAS DE CARGO, PAGARES, ESTADISTICAS Y SALDOS DEL CLIENTE.

PROGRAMA: VEN403 REGISTRO DE NOTAS DE CARGO

LENGUAJE: COBOL

OBJETIVO: REGISTRO DE LAS NOTAS DE CARGO GENERADAS A LOS  
CLIENTES.

RESUMEN DEL FUNCIONAMIENTO: ESTE PROGRAMA CUENTA CON LAS  
OPCIONES DE ALTA, BAJA, MODIFICACION Y CONSULTA.  
SE ALIMENTARAN LOS DATOS GENERALES DE LA NOTA DE  
CARGO, FACTURA DE REFERENCIA E IMPORTE. UNA VEZ  
HECHO ESTO SE ACTUALIZA LA NOTA DE CARGO,  
ESTADISTICAS Y SALDOS DEL CLIENTE.

PROGRAMA: VEN417 REGISTRO DE PAGARES

LENGUAJE: COBOL

OBJETIVO: REGISTRO DE LOS PAGARES GENERADOS A CARGO DEL  
CLIENTE EN SUSTITUCION DE UNA FACTURA QUE ADEUDE A  
LA EMPRESA.

RESUMEN DEL FUNCIONAMIENTO: ESTE PROGRAMA CUENTA CON LAS  
OPCIONES DE ALTA, BAJA, MODIFICACION Y CONSULTA.  
SE CAPTURAN LOS DATOS GENERALES DEL PAGARE,  
FACTURA DE REFERENCIA, INDICANDO IMPORTE BRUTO E  
INTERESES, SE VERIFICARA QUE EL IMPORTE DEL PAGARE  
SIN INTERESES NO EXCEDA EL SALDO DE LA FACTURA.  
SE ACTUALIZA EL PAGARE, SALDO DE LA FACTURA,  
ESTADISTICAS Y SALDOS DEL CLIENTE.



PROGRAMA: VEN007 EMISION DEL CATALOGO DE CLIENTES

LENGUAJE: COBOL

OBJETIVO: OBTENER UN INFORME IMPRESO DE LOS CLIENTES REGISTRADOS.

RESUMEN DEL FUNCIONAMIENTO: AL EJECUTAR ESTE PROGRAMA SE GENERA UN REPORTE IMPRESO, CLASIFICADO POR NUMERO DE CUENTA, DICHO REPORTE MUESTRA LOS DATOS GENERALES Y CARACTERISTICAS DEL CLIENTE.

**PROGRAMA:** VEE204 IMPRESION DEL PROGRAMA DE COBRANZA

**LENGUAJE:** COBOL

**OBJETIVO:** OBTENER EL PROGRAMA DE COBRANZA A LA SEMANA QUE DESEE EL USUARIO DETALLANDO LOS DATOS DE LOS DOCUMENTOS COBRABLES.

**RESUMEN DEL FUNCIONAMIENTO:** ESTE REPORTE REQUIERE COMO PARAMETROS: LA FECHA DE CORTE, EL NUMERO DE CLIENTE SI SE DESEA UNO EN PARTICULAR Y CON ESTOS DATOS SE ACCESAN LAS FACTURAS, NOTAS DE CARGO Y PAGARES, OBTENIENDOSE DE ELLOS LA FECHA DE EMISION Y VENCIMIENTO, IMPORTE Y DESCUENTO POR FRONTO PAGO SI LES CORRESPONDE. LA INFORMACION OBTENIDA ES CLASIFICADA POR DEPOSITO, SEMANA, CLIENTE, TIPO Y NUMERO DE DOCUMENTO.

PROGRAMA: VER500 DIARIO DE NOTAS DE CREDITO, CARGO Y PAGARES

LENGUAJE: COBOL

OBJETIVO: PERMITE LA EMISION DE UN REPORTE DIARIO DE LAS NOTAS DE CREDITO, CARGO O PAGARES REGISTRADOS EN UN DIA ESPECIFICO.

RESUMEN DEL FUNCIONAMIENTO: EL PROGRAMA REQUIERE COMO PARAMETRO EL TIPO DE DOCUMENTO Y LA FECHA QUE SE DESEE EMITIR, CON ESTA INFORMACION SE ACCESAN LOS DOCUMENTOS CORRESPONDIENTES Y SE OBTIENE EL REPORTE DESEADO CLASIFICADO POR EL NUMERO DE DOCUMENTO.

PROGRAMA: VEE201 REPORTE DE ANTIGUEDAD DE SALDOS

LENGUAJE: COBOL

OBJETIVO: OBTENER UN REPORTE QUE REFLEJE LOS SALDOS DE LOS  
CLIENTES INDICANDO SU ANTIGUEDAD POR DEPOSITO O EN  
GENERAL.

RESUMEN DEL FUNCIONAMIENTO: ESTE PROGRAMA REQUIERE COMO  
PARAMETROS INDICAR SI EL REPORTE ES POR DEPOSITO O  
GENERAL, LA FECHA DE CORTE Y SI SE DESEA O NO UN  
CLIENTE EN PARTICULAR, CON ESTA INFORMACION SE  
ACCESAN LAS FACTURAS A CARGO DE CADA CLIENTE,  
OBTENIENDO SU SALDO Y FECHA DE VENCIMIENTO. CON  
ESTA INFORMACION SE OBTIENE EL REPORTE  
CLASIFICANDOLO POR DEPOSITO Y NUMERO DE CLIENTE,

**PROGRAMA:** VEE203 REPORTE DE ESTADOS DE CUENTA

**LENGUAJE:** COBOL

**OBJETIVO:** OBTENER UN INFORME DETALLADO DEL ESTADO DE CUENTA DE LOS CLIENTES YA SEA POR DEPOSITO O GENERAL, DETALLANDO LOS DOCUMENTOS GENERADOS DURANTE EL MES SOLICITADO.

**RESUMEN DEL FUNCIONAMIENTO:** ESTE PROGRAMA REQUIERE COMO PARAMETROS: EL TIPO DE REPORTE (POR DEPOSITO O EN GENERAL), LA FECHA DE CORTE Y SI SE DESEA O NO UN CLIENTE EN PARTICULAR, CON ESTA INFORMACION SE ACCESAN LAS FACTURAS, NOTAS DE CARGO, PAGARES, NOTAS DE CREDITO Y NOTAS DE CAJA, CON ESTOS DATOS SE CALCULA EL SALDO AL MES ANTERIOR Y SE DETECTAN LOS MOVIMIENTOS DEL MES, LA INFORMACION ASI OBTENIDA ES CLASIFICADA POR DEPOSITO, CLIENTE, FECHA, TIPO Y NUMERO DEL DOCUMENTO.